

Makita

**MASCHINEN
& ZUBEHÖR**

2021 / 2022



40
JAHRE 1981-2021
MAKITA
ÖSTERREICH

The Makita logo is displayed in white, italicized font on a red rectangular background.

MASCHINEN



SEITE 8-113

The Makita logo is displayed in white, italicized font on a red rectangular background.

ZUBEHÖR



SEITE 116-465



Makita Österreich wird als weltweit zehnte Niederlassung des Makita-Konzerns gegründet und siedelt sich zunächst in der Leberstraße im 11. Wiener Gemeindebezirk an.

1981



Der steigende Platzbedarf erfordert bereits nach wenigen Jahren einen Umzug in ein größeres Gebäude. In der Kolpingstraße im 23. Bezirk wird ein passender Standort gefunden und 1989 bezogen.

1989

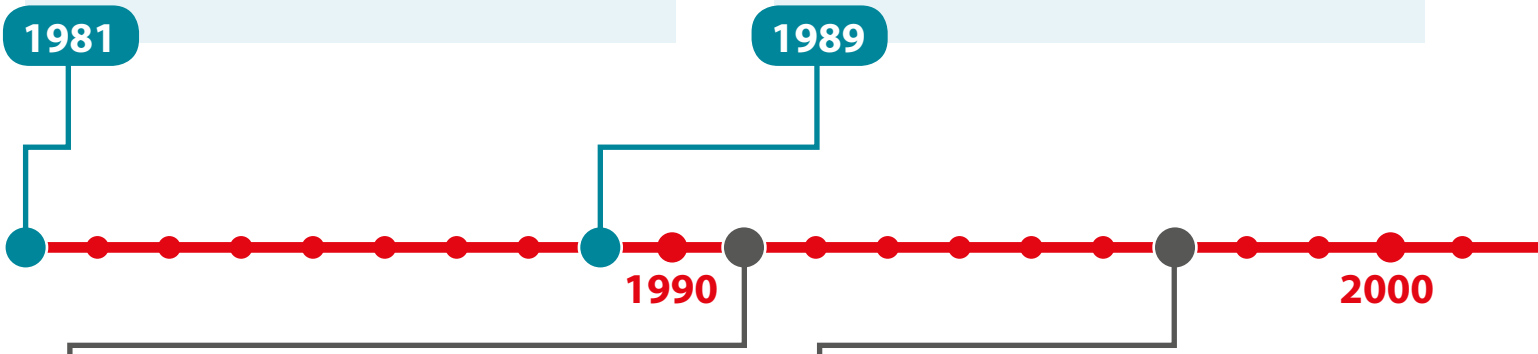

1990

2000

1991



Nach Errichtung einer Fertigungsstätte in England beginnt Makita im Juli 1991 erstmals mit der Produktion von Maschinen in Europa.

1997



Der 1997 vorgestellte Akku-Bohrschrauber 6213D ist die erste Makita-Maschine mit Nickel-Metallhydrid-Akkus. Diese sind umweltfreundlicher als Nickel-Cadmium-Akkus und zeichnen sich zudem durch eine höhere Energiedichte und Lebensdauer aus.

MAKITA ÖSTERREICH HEUTE

Makita-Zentrale Fischamend

- Großzügig dimensioniertes Lager mit 20.000 Palettenplätzen
- Werkstatt, in der sämtliche Reparaturen österreichweit abgewickelt werden – im Regelfall in weniger als 48 Stunden
- Modern ausgestattetes Schulungszentrum
- 500 m² großer Schauraum



Mitarbeiterstand

2003: über 40
2012: über 60
2021: über 90





Um dem stetig steigenden Bedarf an Service-, Büro- und Lagerkapazitäten gerecht zu werden, erfolgt im Sommer 2017 der Umzug an den aktuellen Standort im niederösterreichischen Fischamend.

40

JAHRE **MAKITA**
1981-2021 **ÖSTERREICH**

2017

2010

2020

2005



Mit dem Akku-Schlagschrauber BTD130 stellt Makita das erste Werkzeug mit den heute gängigen Lithium-Ionen-Akku vor (damals noch mit 14,4 V Akkuspaltung) und legt damit den Grundstein für die heute über 275 Modelle umfassende LXT-Serie.

2015



2015 feiert Makita das 100-jährige Firmenjubiläum. Makita wurde im Jahr 1915 in Nagoya, Japan, gegründet; das Geschäftsfeld umfasste anfangs den Verkauf und die Reparatur von Beleuchtungsanlagen, Elektromotoren und Transformatoren.

Demo-Team

Unsere speziell geschulten Anwendungstechniker sind in ganz Österreich unterwegs, um Kunden zu betreuen, Makita auf Messen zu vertreten und vieles mehr.

Sie sind ein wichtiges Bindeglied zwischen Makita und Endanwendern sowie Händlern.



Erfolgreich zur Nr. 1

Dank hochwertiger Produkte und erstklassigem Service ist Makita heute in Österreich unangefochtener Marktführer im Bereich Akku- und Elektrowerkzeuge.

AKKU 14

| | |
|------------------------------|------------------------|
| Akku-Bandsäge | 36 |
| Akku-Betonverdichter | 38 |
| Akku-Blechscherer | 37 |
| Akku-Bohrhammer | 14, 15, 26, 27, 55 |
| Akku-Bohrschrauber | 14, 24, 54, 55, 59, 62 |
| Akku-Diamantschneider | 36 |
| Akku-Drahtbindemaschine | 38 |
| Akku-Drehmomentschrauber | 63 |
| Akku-Einhandhobel | 33 |
| Akku-Erdbohrer | 52 |
| Akku-Exzentrerschleifer | 34 |
| Akku-Faserzementschere | 32 |
| Akku-Feile | 34 |
| Akku-Fettpresse | 38 |
| Akku-Fliesen/Glasschneider | 56 |
| Akku-Fräse | 33 |
| Akku-Gebläse | 18, 53, 60 |
| Akku-Geradschleifer | 36 |
| Akku-Gewindestangenschneider | 38, 57 |
| Akku-Gipskartonsäge | 32, 56 |
| Akku-Grasschere | 51, 58, 62 |
| Akku-Handkreissäge | 16, 31, 56 |
| Akku-Heckenschere | 47, 58 |
| Akku-Heizdecke | 45, 58 |
| Akku-Heizjacke | 45, 58 |
| Akku-Heizgilet | 45, 58 |
| Akku-Hochentaster | 49 |
| Akku-Hybrid-Staubsauger | 41 |
| Akku-Impulsschrauber | 29 |
| Akku-Kaffeemaschine | 45 |
| Akku-Kapp und Gehrungssäge | 16, 30, 31 |
| Akku-Kartuschenpresse | 38, 57 |
| Akku-Kettensäge | 49 |
| Akku-Knabber | 37 |
| Akku-Kompressor | 39, 57 |
| Akku-Kühljacke | 46 |
| Akku-Kühl- & Wärmebox | 47 |
| Akku-Lampe | 19, 42, 43, 61 |
| Akku-Langhalschleifer | 34 |
| Akku-Laubsauger | 53 |
| Akku-Lautsprecher | 45 |
| Akku-Leichtmeisselhammer | 27 |
| Akku-Magazin-Schrauber | 29 |
| Akku-Meisselhammer | 15 |
| Akku-Metallsäge | 36 |
| Akku-Moniereisenschneider | 38 |
| Akku-Motorsense | 18, 50 |
| Akku-Multifunktionsantrieb | 18, 50 |
| Akku-Multi-Tool | 33, 56 |
| Akku-Nietzange | 37 |
| Akku-Nutfräse | 33 |
| Akku-Pendelhub-Stichsäge | 32, 56 |
| Akku-Polierschleifer | 34, 57 |
| Akku-Radio | 19, 44, 60 |
| Akku-Rasenmäher | 48 |
| Akku-Rasentrimmer | 50, 51, 58, 59 |
| Akku-Ratschenschlüssel | 26, 55 |
| Akku-Reb/Astscherer | 51 |
| Akku-Reciprosäge | 16, 32, 56 |
| Akku-Rotationsschneider | 32 |
| Akku-Rührgerät | 29 |
| Akku-Schlagbohrschrauber | 14, 25, 54, 59, 62 |
| Akku-Schlagschrauber | 15, 28, 29, 55, 61 |

| | |
|-----------------------------|------------------------|
| Akku-Schrauber | 30 |
| Akku-Schubkarre | 53 |
| Akku-Spezialset | 20, 21, 22, 23, 54, 62 |
| Akku-Sprüher | 51 |
| Akku-Stabbohrschrauber | 61 |
| Akku-Stabschrauber | 61 |
| Akku-Stanze | 38 |
| Akku-Staubsauger | 40, 41, 42, 59, 60 |
| Akku-Staubsauger Roboter | 40 |
| Akku-Stauchkopfnagler | 15, 39 |
| Akku-Stiftnagler | 39, 57 |
| Akku-Tacker | 39, 57 |
| Akku-Tauchsäge | 31 |
| Akku-Trennschleifer | 36 |
| Akku-Trennschleifmaschine | 36 |
| Akku-Universalschere | 57 |
| Akku-Vakuumpumpe | 39 |
| Akku-Ventilator | 19, 46, 61 |
| Akku-Winkelbohrmaschine | 26, 54 |
| Akku-Winkel-Schlagschrauber | 29, 55 |
| Akku-Winkelschleifer | 16, 17, 35 |

LASER 64

| | |
|---------------------------------|----|
| Kreuzlinien - Nivellier - Laser | 64 |
| Laser-Distanzmessgerät | 65 |
| Akku-Multi-Linienlaser | 64 |
| Akku-Wandscanner | 65 |

BOHR- & STEMMHÄMMER 66

| | |
|---------------------|------------|
| Bohrhammer | 66, 67, 68 |
| Leichtmeisselhammer | 69 |
| Stemmhammer | 68, 69 |

BOHREN 70

| | |
|-------------------------------|----|
| Elektronik-Bohrmaschine | 70 |
| Elektronik-Bohrschrauber | 70 |
| Elektronik-Schlagbohrmaschine | 70 |
| Elektronik-Winkelbohrmaschine | 71 |
| Kern-Bohrmaschine | 71 |
| Rührgerät | 71 |

SCHRAUBEN 72

| | |
|----------------------|----|
| Elektronik-Schrauber | 73 |
| Schlagschrauber | 72 |

TRENNEN 74

| | |
|----------------------|----------------|
| Blechscherer | 78 |
| Diamantschneider | 79 |
| Knabber | 78 |
| Mauernutfräse | 79 |
| Metall-Handkreissäge | 77 |
| Metall-Trennsäge | 77 |
| Trennschleifmaschine | 77 |
| Winkelschleifer | 74, 75, 76, 77 |

SCHLEIFEN & POLIEREN 80

| | |
|-------------------------------|----|
| Bandschleifer | 82 |
| Betonschleifer | 85 |
| Bürstenschleifer | 82 |
| Doppelschleifbock | 85 |
| Elektronikfeile | 83 |
| Elektronik-Bandschleifer | 83 |
| Elektronik-Exzentrerschleifer | 82 |
| Elektronik-Geradschleifer | 84 |
| Elektronik-Polierschleifer | 80 |
| Elektronik-Rotationsschleifer | 80 |
| Elektronik-Schwingschleifer | 81 |

| | |
|-------------------------|----|
| Exzentrerschleifer | 82 |
| Faust-Schwingschleifer | 81 |
| Geradschleifer | 84 |
| Pentashleifer | 81 |
| Schwingschleifer | 81 |
| Steinpolierer „Nasstyp“ | 80 |

HOBELN 86

| | |
|--------------------|----|
| Balkenhobel | 87 |
| Dickenhobel | 87 |
| Einhandhobel | 86 |
| Einhand-Breithobel | 86 |
| Falzhobel | 86 |
| Zimmermannshobel | 87 |

SÄGEN 88

| | |
|----------------------------------|------------|
| Bandsäge | 95 |
| Elektronik-Pendelhub-Stichsäge | 93 |
| Elektronik-Pendelhub-Reciprosäge | 95 |
| Elektronik-Reciprosäge | 95 |
| Handkreissäge | 94, 95 |
| Kapp- und Gehrungssäge | 89, 90, 91 |
| Kettenstemmer | 93 |
| Multi-Tool | 88 |
| Tauchsäge | 95 |
| Tischkreissäge | 91 |

FRÄSEN 96

| | |
|----------------------|----|
| Einhandfräse | 97 |
| Elektronik-Oberfräse | 96 |
| Nutfräse | 97 |
| Oberfräse | 96 |
| Plattenfräse | 97 |

DRUCKLUFT 98

| | |
|------------------|----|
| Coil-Nagler | 99 |
| Dachpappnagler | 99 |
| Klammergerät | 99 |
| Kompressor | 98 |
| Stauchkopfnagler | 99 |
| Stiftnagler | 99 |
| Streifennagler | 99 |

ABSAUGGERÄTE & HEISSLUFTGEBLÄSE 100

| | |
|-----------------------------|----------|
| Absauggerät | 100, 101 |
| Elektronik Gebläse / Sauger | 102 |
| Heissluftgebläse | 102 |

OUTDOOR ELEKTRISCH 103

| | |
|-----------------------|-----|
| Elektro-Häcksler | 105 |
| Elektro-Heckenschere | 104 |
| Elektro-Kettensäge | 105 |
| Elektro-Vertikutierer | 104 |
| Hochdruckreiniger | 103 |
| Tauchpumpe | 103 |

OUTDOOR BENZIN 106

| | |
|---------------------------|----------|
| 4-Takt Benzin-Gebläse | 109 |
| 4-Takt Benzin-Wasserpumpe | 109 |
| Benzin-Heckenschere | 107 |
| Benzin-Hochentaster | 107 |
| Benzin-Motorsäge | 106, 107 |
| Benzin-Motorsense | 108 |
| Benzin-Trennschleifer | 109 |

1

| | |
|-------|----|
| 1806B | 87 |
| 1911B | 87 |

2

| | |
|--------|----|
| 2012NB | 87 |
| 2704N | 91 |
| 2712 | 91 |

4

| | |
|----------|----|
| 4100KB | 79 |
| 4131 | 77 |
| 4329 | 93 |
| 4350CTJ | 93 |
| 4350FCTJ | 93 |
| 4351CTJ | 93 |
| 4351FCTJ | 93 |

5

| | |
|-------|----|
| 5103R | 94 |
| 5104S | 94 |
| 5143R | 94 |
| 5903R | 94 |

6

| | |
|-------|----|
| 6413 | 70 |
| 6905B | 73 |
| 6905H | 73 |
| 6906 | 72 |

7

| | |
|-------|----|
| 7104L | 93 |
|-------|----|

9

| | |
|----------|----|
| 9031 | 83 |
| 9032 | 83 |
| 9237CB | 80 |
| 9403J | 83 |
| 9404J | 83 |
| 9557HNRG | 77 |
| 9558HNR | 77 |
| 9741 | 82 |
| 9910 | 83 |
| 9911 | 83 |
| 9924DB | 83 |

A

| | |
|---------|----|
| AC1300 | 98 |
| AC1350 | 98 |
| AC640 | 98 |
| AF353 | 99 |
| AF506 | 99 |
| AN454 | 99 |
| AN902 | 99 |
| AN924 | 99 |
| AN943K | 99 |
| AN960 | 99 |
| AT1150A | 99 |

B

| | |
|----------|-----|
| BHX2501 | 109 |
| BO3710 | 81 |
| BO3711 | 81 |
| BO4555 | 81 |
| BO4557 | 81 |
| BO4565 | 81 |
| BO4900VJ | 81 |
| BO5030 | 82 |
| BO5031 | 82 |
| BO5041 | 82 |
| BO6030JX | 82 |
| BO6050J | 82 |

C

| | |
|------------|----|
| CA5000XJ | 97 |
| CB100DA | 58 |
| CB100DB | 58 |
| CC301D | 56 |
| CF001GZ | 19 |
| CF101DZ | 61 |
| CG100D | 57 |
| CJ105D | 58 |
| CJ106D | 58 |
| CL106FD | 60 |
| CL107FD | 60 |
| CL108FD | 60 |
| CL108FDSAP | 59 |
| CL114FDWIX | 61 |
| CL121D | 60 |
| CLX237SAJ | 54 |
| CP100D | 57 |
| CV102D | 58 |

D

| | |
|------------|-----|
| DA3010F | 71 |
| DA3011F | 71 |
| DA332D | 54 |
| DA333D | 54 |
| DBM131 | 71 |
| DBM230 | 71 |
| DBN500 | 39 |
| DBN600 | 39 |
| DBO180 | 34 |
| DBS180 | 34 |
| DCB200A | 45 |
| DCB200B | 45 |
| DCC500 | 36 |
| DCE090 | 36 |
| DCF102 | 46 |
| DCF201 | 46 |
| DCF203 | 46 |
| DCF300 | 46 |
| DCG180 | 38 |
| DCJ205 | 45 |
| DCJ206 | 45 |
| DCL180 | 42 |
| DCL181 | 42 |
| DCL182 | 42 |
| DCL184 | 41 |
| DCL281 | 42 |
| DCL501 | 42 |
| DCM501 | 45 |
| DCO181 | 32 |
| DCS5121-45 | 106 |
| DCS553 | 36 |
| DCU180 | 53 |
| DCV202 | 45 |
| DCW180 | 47 |
| DDA350 | 26 |
| DDA351 | 26 |
| DDA460 | 26 |
| DDF453 | 24 |
| DDF458 | 24 |
| DDF481 | 24 |
| DDF482 | 24 |
| DDF484 | 24 |
| DDF485 | 24 |
| DDF487 | 24 |
| DDG460 | 52 |
| DEADML801X | 43 |
| DEADML805 | 43 |
| DEADML808 | 43 |
| DEADML809 | 43 |
| DEADML810 | 42 |
| DEADML811 | 43 |
| DEADML812 | 43 |
| DEADML815 | 43 |

| | |
|------------|----|
| DEAML103 | 61 |
| DEAML104 | 61 |
| DEAML105 | 61 |
| DF001DW | 61 |
| DF001G | 14 |
| DF002G | 14 |
| DF012DSE | 61 |
| DF032D | 55 |
| DF332D | 54 |
| DF333D | 54 |
| DF333DWAP2 | 59 |
| DF488D | 62 |
| DFJ212 | 46 |
| DFJ213 | 46 |
| DFJ214 | 46 |
| DFL020F | 63 |
| DFL062F | 63 |
| DFL063F | 63 |
| DFL083F | 63 |
| DFL124F | 63 |
| DFL125F | 63 |
| DFL203F | 63 |
| DFL204F | 63 |
| DFL301F | 63 |
| DFL302F | 63 |
| DFL402F | 63 |
| DFL403F | 63 |
| DFL651F | 63 |
| DFN350 | 39 |
| DFR550 | 30 |
| DFS250 | 30 |
| DFS452 | 30 |
| DFT023FM | 63 |
| DFT024FM | 63 |
| DFT025FM | 63 |
| DFT043F | 63 |
| DFT045FM | 63 |
| DFT060FM | 63 |
| DFT083F | 63 |
| DFT085FM | 63 |
| DFT127FM | 63 |
| DFV210 | 46 |
| DGA511 | 35 |
| DGA513 | 35 |
| DGA514 | 35 |
| DGA517 | 35 |
| DGA519 | 35 |
| DGA901 | 35 |
| DGD800 | 36 |
| DGP180 | 38 |
| DHK180 | 27 |
| DHP453 | 25 |
| DHP458 | 25 |
| DHP481 | 25 |

AKKU 16

LASER 64

**BOHR- /
STEMMHÄMMER 66**

BOHREN 70

SCHRAUBEN 72

TRENNEN 74

**SCHLEIFEN &
POLIEREN 80**

HOBELN 86

SÄGEN 88

FRÄSEN 96

DRUCKLUFT 98

**ABSAUGGERÄTE &
HEISSLUFTGEBLÄSE 100**

**OUTDOOR
ELEKTRISCH 103**

**OUTDOOR
BENZIN 106**

**VIBRATIONS- &
GERÄUSCHWERTE 110**

| | | | | | | | | | | | |
|-----------------|----|------------|----|------------|-----|------------|-----|------------|--------|-----------|-----|
| DHP482 | 25 | DLX7018TX1 | 21 | DUC306 | 49 | EK7651H | 109 | H | HS301D | 56 | |
| DHP484 | 25 | DMP180 | 39 | DUC353 | 49 | EK8100WS | 109 | HG5030K | 102 | HS6101 | 95 |
| DHP485 | 25 | DMR107 | 44 | DUC355 | 49 | EM4350RH | 108 | HG6030K | 102 | HS6601 | 95 |
| DHP487 | 25 | DMR108 | 44 | DUH523 | 47 | EM4351UH | 108 | HG6031VK | 102 | HS7101 | 94 |
| DHR171 | 27 | DMR110 | 44 | DUH601 | 47 | EN4950H | 107 | HG6530VK | 102 | HS7611J | 94 |
| DHR182 | 27 | DMR112 | 44 | DUH602 | 47 | ER2550LH | 108 | HG6531CK | 102 | HW1200 | 103 |
| DHR202 | 27 | DMR114 | 44 | DUH751 | 47 | ER2600L | 108 | HK0500 | 69 | HW1300 | 103 |
| DHR241 | 27 | DMR115 | 44 | DUH754S | 47 | EW1060HX | 109 | HK1820 | 69 | HW140 | 103 |
| DHR243 | 27 | DMR203 | 45 | DUM111 | 51 | EY2650H25H | 107 | HM001G | 15 | HW151 | 103 |
| DHR280 | 27 | DP4003K | 70 | DUM604 | 51 | | | HM002G | 15 | | |
| DHR283 | 26 | DP4011 | 70 | DUN500W | 47 | F | | HM0870C | 69 | J | |
| DHR400 | 26 | DP4700 | 70 | DUP362 | 51 | FN001G | 15 | HM0871C | 69 | JN1601 | 78 |
| DHS661 | 31 | DPB183 | 36 | DUR181 | 51 | FS4000 | 73 | HM1111C | 69 | JN3201J | 78 |
| DHS680 | 31 | DPJ180 | 33 | DUR189 | 51 | FS6300R | 73 | HM1205C | 69 | JR001G | 16 |
| DHS782 | 31 | DPO600 | 34 | DUR190U | 51 | | | HM1213C | 69 | JR103D | 56 |
| DHS900 | 31 | DPP200 | 38 | DUR191L | 50 | G | | HM1214C | 68 | JR3051TK | 95 |
| DJN161 | 37 | DPT353 | 39 | DUR191U | 50 | GA005G | 17 | HM1317C | 68 | JR3060T | 95 |
| DJR183 | 32 | DPV300 | 34 | DUR192L | 51 | GA013G | 17 | HM1812 | 68 | JR3070CT | 95 |
| DJR187 | 32 | DRC200 | 40 | DUR368A | 50 | GA023G | 17 | HP001G | 14 | JS1000 | 78 |
| DJR360 | 32 | DRT50 | 33 | DUR369A | 50 | GA026G | 17 | HP002G | 14 | JS1601 | 78 |
| DJS101 | 37 | DRV150 | 37 | DUR369L | 50 | GA029G | 17 | HP1641K | 70 | JS1602 | 78 |
| DJS131 | 37 | DRV250 | 37 | DUS054 | 51 | GA032G | 17 | HP2051HJ | 70 | JS3201J | 78 |
| DJS200 | 37 | DSC102 | 38 | DUT130 | 29 | GA035G | 17 | HP2071J | 70 | JV0600K | 93 |
| DJS800 | 32 | DSC121 | 38 | DUX18 | 52 | GA036G | 17 | HP332D | 54 | JV102D | 56 |
| DJV181 | 32 | DSC251 | 38 | DUX60 | 52 | GA038G | 16 | HP333D | 54 | JV103D | 56 |
| DJV182 | 32 | DSD180 | 32 | DVC150L | 41 | GA4530R | 77 | HP333DSAP1 | 59 | | |
| DK0053G | 74 | DSL800 | 34 | DVC155L | 41 | GA5021C | 76 | HP488D | 62 | K | |
| DK18113X1 | 62 | DSP600 | 31 | DVC157L | 41 | GA5030R | 77 | HR001G | 15 | KC100 | 93 |
| DKP180 | 33 | DSP601 | 31 | DVC261 | 40 | GA5040C01 | 76 | HR002G | 15 | KP0800 | 86 |
| DKP181 | 33 | DST112 | 39 | DVC265 | 40 | GA5040R | 76 | HR003G | 14 | KP0810 | 86 |
| DLM382 | 48 | DST221 | 39 | DVC560 | 41 | GA5041C01 | 76 | HR005G | 14 | KP0810C | 86 |
| DLM432 | 48 | DTD152 | 29 | DVC660 | 40 | GA5051R | 76 | HR006G | 14 | KP312S | 87 |
| DLM460 | 48 | DTD153 | 29 | DVC665 | 40 | GA6040C01 | 76 | HR166D | 55 | | |
| DLM462 | 48 | DTD156 | 29 | DVC750 | 41 | GA7063R | 75 | HR1840 | 68 | L | |
| DLM532 | 48 | DTD171 | 29 | DVP180 | 39 | GA9010C | 75 | HR2300 | 68 | LB1200F | 95 |
| DLM533 | 48 | DTL063 | 29 | DVR450 | 38 | GA9020 | 75 | HR2630 | 68 | LC1230N | 77 |
| DLM536 | 48 | DTM51 | 33 | DWD181 | 65 | GA9020RF | 75 | HR2630T | 68 | LD030P | 65 |
| DLS111 | 30 | DTM52 | 33 | DWR180 | 26 | GA9020RFK3 | 75 | HR2631FT | 67 | LD050P | 65 |
| DLS211 | 30 | DTR180 | 38 | | | GA9030RF01 | 74 | HR2652X2 | 67 | LD080PI | 65 |
| DLS600 | 31 | DTS141 | 29 | E | | GA9040RF01 | 74 | HR2653TX2 | 67 | LF1000 | 90 |
| DLS714N | 31 | DTW1001 | 28 | EA3110T30B | 107 | GA9050R | 75 | HR2810 | 67 | LH1040 | 91 |
| DLW140 | 36 | DTW1002 | 28 | EA3201S | 107 | GA9062R | 74 | HR2811FT | 67 | LH1201FL | 91 |
| DLX2245PT1 | 23 | DTW300 | 28 | EA3500S | 107 | GA9063R | 74 | HR3012FCWJ | 67 | LM001C | 48 |
| DLX2271TJ | 23 | DTW700 | 28 | EA3601F | 106 | GB602 | 85 | HR3200C | 67 | LS002G | 16 |
| DLX2274JX2 | 23 | DTW701 | 28 | EA4300F | 106 | GB801 | 85 | HR3210C | 67 | LS0714LN | 89 |
| DLX2369B | 23 | DUA300 | 49 | EA5000P | 106 | GD0601 | 84 | HR4002 | 66 | LS0815FLN | 90 |
| DLX3116TJ | 22 | DUB184 | 53 | EA6100P | 106 | GD0603 | 84 | HR4003C | 66 | LS1018LN | 89 |
| DLX3129TX1 | 22 | DUB185 | 53 | EA7900P | 106 | GD0800C | 84 | HR4013C | 66 | LS1019L | 89 |
| DLX4093 | 22 | DUB186 | 53 | EB5300TH | 109 | GD0801C | 84 | HR4501C | 66 | LS1219L | 89 |
| DLX4154TJ | 22 | DUB362 | 53 | EB7660TH | 109 | GD0810C | 84 | HR4511C | 66 | LS1440N | 90 |
| DLX5066TJ | 21 | DUB363 | 53 | EBH252U | 108 | GD0811C | 84 | HR5202C | 66 | LW1400 | 77 |
| DLX5067TX1 | 21 | DUC122 | 49 | EBH253U | 108 | | | HR5212C | 66 | | |
| DLX6076T | 21 | DUC254 | 49 | EBH341U | 108 | | | HS004G | 16 | | |
| DLX6087TJ1EXTRA | 20 | DUC256 | 49 | EH7500W | 107 | | | HS0600 | 94 | | |

| M | |
|---------|----|
| MAC610 | 98 |
| ML001G | 19 |
| ML002G | 19 |
| MLS100N | 90 |
| MLT100N | 91 |
| MLT100X | 91 |
| MP100D | 57 |
| MR001G | 19 |
| MR002G | 19 |
| MR003G | 19 |
| MR052 | 60 |

| N | |
|--------|----|
| N1923B | 86 |
| N5900B | 94 |

| P | |
|----------|-----|
| PC5000C | 85 |
| PC5010C | 85 |
| PF1010 | 103 |
| PF1100 | 103 |
| PF1110 | 103 |
| PJ7000J | 97 |
| PO6000C | 80 |
| PT354D | 57 |
| PV301D | 57 |
| PW5000CH | 80 |

| R | |
|------------|----|
| RP0900 | 96 |
| RP1110CJ | 96 |
| RP1800FXJ | 96 |
| RP2300FCXJ | 96 |
| RS001G | 16 |
| RS002G | 16 |
| RT0700C | 97 |

| S | |
|---------|----|
| SA7000C | 80 |
| SC103D | 57 |
| SD100D | 56 |
| SG1251J | 79 |
| SG150 | 79 |
| SG181 | 79 |
| SK105D | 64 |
| SK105GD | 64 |
| SK106D | 64 |
| SK106GD | 64 |
| SK312GD | 64 |
| SP6000 | 95 |
| ST113D | 57 |

| T | |
|---------|----|
| TD001G | 15 |
| TD022D | 61 |
| TD110D | 55 |
| TD111D | 55 |
| TL064D | 55 |
| TL065D | 55 |
| TM3010C | 88 |
| TM30D | 56 |
| TW001G | 15 |
| TW004G | 15 |
| TW0350 | 72 |
| TW1000 | 72 |
| TW161D | 55 |

| U | |
|-----------|-----|
| UB001C | 53 |
| UB001G | 18 |
| UB101D | 60 |
| UB1103 | 102 |
| UC3041A | 105 |
| UC3541A | 105 |
| UC3551AX1 | 105 |
| UC4041A | 105 |
| UC4051AX1 | 105 |
| UC4551AX1 | 105 |
| UD2500 | 105 |
| UH201D | 58 |
| UH6570 | 104 |

| | |
|-----------|-----|
| UH6580 | 104 |
| UH7580 | 104 |
| UM110D | 62 |
| UM600D | 58 |
| UR003G | 18 |
| UR100D | 58 |
| UR100DSAP | 59 |
| UR101C | 50 |
| UR201C | 50 |
| UT1200 | 71 |
| UT1600 | 71 |
| UV3600 | 104 |
| UX01G | 18 |

| V | |
|-----------|-----|
| VC2000L | 101 |
| VC2012L | 100 |
| VC2211MX1 | 101 |
| VC2512L | 101 |
| VC3011L | 100 |
| VC3012L | 100 |
| VC3012M | 100 |
| VC3210LX1 | 101 |
| VC3211HX1 | 101 |
| VC3211MX1 | 101 |
| VC4210L | 100 |
| VC4210M | 100 |

| W | |
|--------|----|
| WR100D | 55 |

| | |
|-------------|-----------|
| AKKU | 16 |
|-------------|-----------|

| | |
|--------------|-----------|
| LASER | 64 |
|--------------|-----------|

| | |
|--------------------------------|-----------|
| BOHR- / STEMMHÄMMER | 66 |
|--------------------------------|-----------|

| | |
|---------------|-----------|
| BOHREN | 70 |
|---------------|-----------|

| | |
|------------------|-----------|
| SCHRAUBEN | 72 |
|------------------|-----------|

| | |
|----------------|-----------|
| TRENNEN | 74 |
|----------------|-----------|

| | |
|-------------------------------------|-----------|
| SCHLEIFEN & POLIEREN | 80 |
|-------------------------------------|-----------|

| | |
|---------------|-----------|
| HOBELN | 86 |
|---------------|-----------|

| | |
|--------------|-----------|
| SÄGEN | 88 |
|--------------|-----------|

| | |
|---------------|-----------|
| FRÄSEN | 96 |
|---------------|-----------|

| | |
|------------------|-----------|
| DRUCKLUFT | 98 |
|------------------|-----------|

| | |
|--|------------|
| ABSAUGGERÄTE & HEISSLUFTGEBLÄSE | 100 |
|--|------------|

| | |
|-------------------------------|------------|
| OUTDOOR ELEKTRISCH | 103 |
|-------------------------------|------------|

| | |
|---------------------------|------------|
| OUTDOOR BENZIN | 106 |
|---------------------------|------------|

| | |
|--|------------|
| VIBRATIONS- & GERÄUSCHWERTE | 110 |
|--|------------|



Makita ist Mitglied der EPTA, dem Verband der in Europa vertretenen Elektrowerkzeughersteller. Technische Daten in diesem Katalog sind nach den aktuellen Vorgaben der EPTA gemessen.

Gewichtsangabe:

Alle Gewichte ohne Netzanschlussleitung, bei Akku-Maschinen inklusive schwerst möglichem Akku.















































Leistungsangabe:

Alle Angaben zu Leistung erfolgen gemäß EN60745. Angegeben ist jeweils die Nennaufnahmeleistung.











Hinweis zur Schlagenergie:

Einzelschlagenergie: Angaben gemäß der EPTA-Procedure 05/2009. Die Messwerte zur Einzelschlagenergie wurden nach einem neuen Verfahren ermittelt und können gegenüber alten Angaben (vor 2009) abweichen.

LEGENDENSYMBOL

| | | | | | |
|--|-------------------------------------|---|------------------------------|---|---------------------------|
|  | Anlaufstrombegrenzung |  | Gehrungsschnitte 45° LR |  | Pendelhubeinstellung |
|  | Anti - Vibration |  | Gehrungsschnitte L 45° R 5° |  | Primer Pumpe |
|  | Antistatik - Schlauch |  | Klettverschluss |  | Rechts- / Linkslauf |
|  | Auto - Dekompression |  | Konstantelektronik |  | Automatischer Choke |
|  | Auto - Kettenschmierung |  | Lageunabhängiges Arbeiten |  | Rutschkupplung |
|  | Dekompressionsventile |  | Laserlinie |  | Safety-Matic Kettenbremse |
|  | Drehbarer Schlauchanschluss |  | LED Arbeitslicht |  | Schuss - Stop |
|  | Drehmomenteinstellung |  | Luftfilter |  | geeignet für SDS-MAX |
|  | Easy - Start |  | MAKPAC Transportkoffer |  | geeignet für SDS-PLUS |
|  | Edelstahlbehälter |  | Mechanisches 2-Gang Getriebe |  | Staubabsaugung |
|  | Einzel - Kontaktschuss |  | Mechanisches 3-Gang Getriebe |  | Super Joint System |
|  | Einzelschuss |  | Motorbremse |  | Tiefeneinstellung |
|  | 4-fache elektr. Drehzahlumschaltung |  | MPI - Memory Power Ignition |  | Transportkoffer |
|  | 3-fache elektr. Drehzahlumschaltung |  | Nägels drahtgebunden |  | Variable Drehzahl |
|  | 2-fache elektr. Drehzahlumschaltung |  | Nägels kunststoffgebunden |  | Wiederanlaufschutz |
|  | Elektronische Zündung |  | Neigungseinstellung | | |

AKKU-SERIEN

| Akku-Serie | Volt & Ah | | | |
|---|---|---|--|--------------------------------------|
|  |  | Li-Ion Akku 2 x 40 V max |  | Li-Ion Akku 40 V max 2,5 & 4,0 Ah |
|  |  | Li-Ion Akku 2 x 18 V |  | Li-Ion Akku 18 V 2,0 bis 6,0 Ah |
|  |  | Li-Ion Akku 12 V max 2,0 Ah & 4,0 Ah | | |
| |  | Li-Ion Akku 7,2 V 1,0 Ah | | |
|  |  | Li-Ion Akku G-Serie 18 V / 1,5 Ah * | * Achtung! G-Serien Akkus sind nicht kompatibel mit standard Li-Ionen Maschinen! | |

TECHNOLOGIESYMBOL

ADT ADT (Automatische Drehmomentantriebstechnik) passt Geschwindigkeit und Drehmoment während des Betriebs an

AFT AFT (Active Feedback Sensing Technology) schaltet den Motor aus, wenn sich die Drehzahl plötzlich verlangsamt oder die Scheibe gezwungen ist zu stoppen

AVT ANTI VIBRATION TECHNOLOGY
Mit AVT ausgestattete Maschinen wurden entwickelt um speziell das Arbeiten über einen längeren Zeitraum zu verbessern. Starke Vibrationen, die beim Arbeiten erzeugt werden, lassen den Körper schneller ermüden. Mit unserem AVT System wirken wir dem entgegen.

AWS AW
AWS (Auto Start Wireless System) koppelt via Bluetooth Akku-Maschinen mit einem Absauggerät, um dieses beim Einschalten der Akku-Maschine automatisch zu starten. (nur möglich mit AWS fähigen Maschinen)

AWS READY
AWS (Auto Start Wireless System) fähige Maschinen, die ohne AWS-Modul (Bluetooth-Einheit) ausgeliefert werden.

BL MOTOR
Durch Verwendung eines BL (Brushless) Motor wird die Akkukapazität noch effizienter genutzt als mit herkömmlichen Elektromotoren.

(BRAKE)
Elektronische Motorbremse sorgt für raschen Stopp des Werkzeuges (Sägeblatt, Trennscheibe,...), zum Schutz des Anwenders und um die Maschine schnell und sicher ablegen zu können

DXT Deep and Exact Cutting Technology
Eine spezielle Getriebekonstruktion ermöglicht große und dabei genaue Schnitte.

SOFT NO LOAD
Reduziert automatisch die Motordrehzahl im Leerlauf um Vibrationen einzudämmen

XPT EXTREME PROTECTION TECHNOLOGY
XPT (eXtreme Protection Technology) - Staub und Spritzwasser geschützt

WG WET GUARD
Dank besonders hoher Wasserbeständigkeit kann die Maschine auch bei starkem Regen betrieben werden.

(Hybrid-Modelle)
Maschinen, die wahlweise mit Akku oder Netzstrom betrieben werden können.

X-LOCK
Schneller und müheloser Zubehörwechsel bei Winkelschleifern
Mit dem X-LOCK Mechanismus wird mit einem Klick das Zubehör am Winkelschleifer angebracht und mit einem Hebel einfach wieder entfernt. Flansch und Mutter werden obsolet.

(PDC)
Maschine kann nur mit Akku-Rucksack PDC01 oder PDC1200 betrieben werden.



Kompatibel mit allem OIS (Oscillating Interface System) und Starlock Zubehör (nicht kompatibel mit STARLOCK PLUS und STARLOCK MAX Zubehör)



STARLOCK MAX Werkzeugaufnahme – kompatibel mit STARLOCK MAX, STARLOCK PLUS und STARLOCK Zubehör



Das System entkoppelt sofort den Motor der Maschine falls es zum Blockieren oder Zwicken der Trennscheibe kommt und schützt so gleichermaßen Anwender und Maschine, da keine Rückschläge übertragen werden und die Maschine frei läuft.



Weiterentwickelte Torsionsdämpfung (SJS II) vermeidet Rückschläge und ermöglicht ein ruckfreies Anlaufen



Total Stop System für automatisches Starten und Stoppen des Motors



Umweltfreundliche 4-Takt-Technologie, die ihrer Zeit voraus ist. Der Schadstoffausstoß der MM4-Motoren liegt deutlich unter den vom Gesetzgeber festgelegten Grenzwerten. Darüber hinaus zeichnen sich die leistungsstarken und zuverlässigen Motoren durch hohe Effizienz und niedrige Betriebskosten aus.



Ein Katalysator reduziert die Abgaswerte herkömmlicher 2-Takt-Motoren unter die vom Gesetzgeber geforderten Grenzwerte. Katalysatoren werden vorzugsweise bei kleinen und mittleren Motorgrößen eingesetzt.



Das von Maktia entwickelte und patentierte Verfahren „Scavenging Losses Rejection“ dient der Reduzierung von Kohlenwasserstoffen und Stickoxiden im Abgas von 2-Takt-Motoren. Durch die Rückhaltung eines Teilstroms des Frischgases werden die Spülverluste verringert und es lassen sich bis zu 15 % Kraftstoff einsparen.



Beim offenen Gaswechsel verringert ein Luftpolster zwischen den ausströmenden Alt- und den einströmenden Frischgasen die unverbrannten Kohlenwasserstoffe und Stickoxide im Abgas und reduziert den Kraftstoffverbrauch um bis zu 20 %.



Filterreinigung über Taster sorgt für gleichbleibend hohe Saugleistung



InfiniClean repräsentiert die nächste Generation der automatischen Filterreinigung unserer Staubsauger.

Als Filterelement dient ein weit oben im Staubsauger angebrachtes und leicht zu wechselndes Flachfilter aus PTFE. Die Filterreinigung alle 15 Sekunden gewährleistet ein effizientes und langes Arbeiten mit konstant hoher Filterleistung.

DF001GM201 Akku-Bohrschrauber

DF001GZ > Lieferung ohne Koffer, Akku und Ladegerät

€ 558,29 € 669,95

€ 212,46 € 254,95

exkl. MwSt. inkl. MwSt.



- Maximale Kraft mit 140 Nm Anzugsdrehmoment
- Ausgestattet mit XPT und Brushless Motor
- Um einen Rückschlag zu vermeiden schaltet AFT den Motor aus, wenn sich die Drehzahl plötzlich verlangsamt oder das Werkzeug abrupt stoppt
- Mechanisches 2-Gang-Planetengetriebe mit Metallzahnradern
- Digitale Drehmomenteinstellung in 21/41 Stufen (1./2 Gang)
- **DF001GM201:** Im MAKPAC Transportkoffer mit zwei 4,0 Ah Akkus und Schnellladegerät



LEISTUNGSDATEN

| | |
|--------------------------|-----------------------------|
| Leerlaufdrehzahl 1. Gang | 0 - 650 min ⁻¹ |
| Leerlaufdrehzahl 2. Gang | 0 - 2.600 min ⁻¹ |
| Bohrfutterspannweite | 1,5 - 13 mm |
| Bohrleistung (Stahl Ø) | 20 mm |
| Bohrleistung (Holz Ø) | 76 mm |
| Drehmoment (hart/weich) | 140 / 68 Nm |
| Akku | XGT 40 V max |
| Gewicht lt. EPTA | 3,0 kg |
| Maße (L x B x H) | 181 x 86 x 275 mm |

MITGEL. ZUBEHÖR./ERSATZTEILE (ET) INKL. MWST

| | | |
|----------|--------------------------------|------------|
| 821551-8 | MAKPAC Transportkoffer (Typ 3) | € 50,16 |
| 835F93-2 | MAKPAC Koffereinsatz | PaA |
| 191B26-6 | 2x Akku BL4040 (4,0 Ah) | á € 261,96 |
| 191E07-8 | Schnellladegerät DC40RA | € 156,72 |
| 412393-7 | Akkuschutzkappe | € 1,08 |
| 127552-7 | Seitengriff kompl. | PaA |
| 346317-0 | Haken | € 2,16 |
| 784637-8 | + - Bit Nr. 2 | € 1,08 |

DF002GA201 Akku-Bohrschrauber

DF002GZ > Lieferung ohne Koffer, Akku und Ladegerät

€ 366,63 € 439,95

€ 124,96 € 149,95

exkl. MwSt. inkl. MwSt.



- Kompakte und dennoch leistungsstarke Maschine
- Steifes Getriebegehäuse aus Aluminium
- Ausgestattet mit XPT und Brushless Motor
- Mechanisches 2-Gang-Planetengetriebe mit Metallzahnradern
- Drehmomenteinstellung in 21 Stufen
- **DF002GA201:** Im MAKPAC Transportkoffer mit zwei 2,0 Ah Akkus und Ladegerät



LEISTUNGSDATEN

| | |
|--------------------------|-----------------------------|
| Leerlaufdrehzahl 1. Gang | 0 - 600 min ⁻¹ |
| Leerlaufdrehzahl 2. Gang | 0 - 2.200 min ⁻¹ |
| Bohrfutterspannweite | 1,5 - 13 mm |
| Bohrleistung (Stahl Ø) | 13 mm |
| Bohrleistung (Holz Ø) | 38 mm |
| Drehmoment (hart/weich) | 30 / 64 Nm |
| Akku | XGT 40 V max |
| Gewicht lt. EPTA | 2,5 kg |
| Maße (L x B x H) | 164 x 86 x 294 mm |

MITGEL. ZUBEHÖR./ERSATZTEILE (ET) INKL. MWST

| | | |
|----------|--------------------------------|------------|
| 821550-0 | MAKPAC Transportkoffer (Typ 2) | € 44,40 |
| 835U77-0 | Koffereinsatz | PaA |
| 191L29-0 | 2x Akku BL4020 (2,0 Ah) | á € 173,88 |
| 191M90-3 | Ladegerät DC40RC | PaA |
| 412393-7 | Akkuschutzkappe XGT | € 1,08 |
| 346317-0 | Haken | € 2,16 |
| 784637-8 | + - Bit Nr. 2 | € 1,08 |

HP001GM201 Akku-Schlagbohrschrauber

HP001GZ > Lieferung ohne Koffer, Akku und Ladegerät

€ 566,63 € 679,95

€ 220,79 € 264,95

exkl. MwSt. inkl. MwSt.



- Maximale Kraft mit 140 Nm Anzugsdrehmoment
- Ausgestattet mit XPT und Brushless Motor
- Um einen Rückschlag zu vermeiden schaltet AFT den Motor aus, wenn sich die Drehzahl plötzlich verlangsamt oder das Werkzeug abrupt stoppt
- Mechanisches 2-Gang-Planetengetriebe mit Metallzahnradern
- Digitale Drehmomenteinstellung in 21/41 Stufen (1./2 Gang)
- **HP001GM201:** Im MAKPAC Transportkoffer mit zwei 4,0 Ah Akkus und Schnellladegerät



LEISTUNGSDATEN

| | |
|-----------------------------------|------------------------------|
| Leerlaufdrehzahl 1. Gang | 0 - 650 min ⁻¹ |
| Leerlaufdrehzahl 2. Gang | 0 - 2.600 min ⁻¹ |
| Schlagzahl 1. Gang | 0 - 9.750 min ⁻¹ |
| Schlagzahl 2. Gang | 0 - 39.000 min ⁻¹ |
| Bohrfutterspannweite | 1,5 - 13 mm |
| Bohrleistung (Stahl/Stein/Holz Ø) | 20 / 20 / 76 mm |
| Drehmoment (hart/weich) | 140 / 68 Nm |
| Akku | XGT 40 V max |
| Gewicht lt. EPTA | 3,0 kg |
| Maße (L x B x H) | 182 x 86 x 275 mm |

MITGEL. ZUBEHÖR./ERSATZTEILE (ET) INKL. MWST

| | | |
|----------|--------------------------------|------------|
| 821551-8 | MAKPAC Transportkoffer (Typ 3) | € 50,16 |
| 835F93-2 | MAKPAC Koffereinsatz | PaA |
| 191B26-6 | 2x Akku BL4040 (4,0 Ah) | á € 261,96 |
| 191E07-8 | Schnellladegerät DC40RA | € 156,72 |
| 412393-7 | Akkuschutzkappe | € 1,08 |
| 127552-7 | Seitengriff kompl. | PaA |
| 122576-8 | Tiefenanschlag | € 4,32 |

HP002GA201 Akku-Schlagbohrschrauber

HP002GZ > Lieferung ohne Koffer, Akku und Ladegerät

€ 374,96 € 449,95

€ 133,29 € 159,95

exkl. MwSt. inkl. MwSt.



- Kompakte und dennoch leistungsstarke Maschine
- Steifes Getriebegehäuse aus Aluminium
- Ausgestattet mit XPT und Brushless Motor
- Mechanisches 2-Gang-Planetengetriebe mit Metallzahnradern
- Drehmomenteinstellung in 21 Stufen
- **HP002GA201:** Im MAKPAC Transportkoffer mit zwei 2,0 Ah Akkus und Ladegerät



LEISTUNGSDATEN

| | |
|-----------------------------------|------------------------------|
| Leerlaufdrehzahl 1. Gang | 0 - 600 min ⁻¹ |
| Leerlaufdrehzahl 2. Gang | 0 - 2.200 min ⁻¹ |
| Schlagzahl 1. Gang | 0 - 9.000 min ⁻¹ |
| Schlagzahl 2. Gang | 0 - 33.000 min ⁻¹ |
| Bohrfutterspannweite | 1,5 - 13 mm |
| Bohrleistung (Stahl/Stein/Holz Ø) | 13 / 13 / 38 mm |
| Drehmoment (hart/weich) | 64 / 30 Nm |
| Akku | XGT 40 V max |
| Gewicht lt. EPTA | 2,6 kg |
| Maße (L x B x H) | 174 x 86 x 272 mm |

MITGEL. ZUBEHÖR./ERSATZTEILE (ET) INKL. MWST

| | | |
|----------|--------------------------------|------------|
| 821550-0 | MAKPAC Transportkoffer (Typ 2) | € 44,40 |
| 835U77-0 | Koffereinsatz | PaA |
| 191L29-0 | 2x Akku BL4020 (2,0 Ah) | á € 173,88 |
| 191M90-3 | Ladegerät DC40RC | PaA |
| 412393-7 | Akkuschutzkappe XGT | € 1,08 |
| 346317-0 | Haken | € 2,16 |
| 784637-8 | + - Bit Nr. 2 | € 1,08 |

HR006GZ Akku-Bohrhammer

NEU



ANTI VIBRATION TECHNOLOGY

40V max

LEISTUNGSDATEN

| | |
|-----------------------------|---------------------------------|
| Werkzeugaufnahme | geeignet für SDS-MAX |
| Leerlaufdrehzahl | 250 - 500 min ⁻¹ |
| Schlagzahl | 1.450 - 2.900 min ⁻¹ |
| Einzelschlagstärke | 8,0 J |
| Bohrleistung (Vollbohrer Ø) | 40 mm |
| Bohrleistung (Bohrkronen Ø) | 105 mm |
| Akku | XGT 40 V max |
| Gewicht lt. EPTA | 8,2 kg |
| Maße (L x B x H) | 500 x 115 x 286 mm |

MITGEL. ZUBEHÖR./ERSATZTEILE (ET) INKL. MWST

| | | |
|----------|--------------------------|------------|
| 821837-0 | Transportkoffer | PaA |
| 191L47-8 | 2x Akku BL4050F (5,0 Ah) | á € 328,08 |
| 191E07-8 | Schnellladegerät DC40RA | € 156,72 |
| 412393-7 | Akkuschutzkappe XGT | € 1,08 |
| 123138-5 | Seitengriff | ET € 18,24 |
| 196792-8 | D-Seitengriff | € 28,80 |
| 198900-7 | AWS Modul | € 74,76 |
| 331955-1 | Tiefenanschlag | € 4,80 |
| 198993-4 | Meißelfett | € 8,52 |

€ 883,29 € 1.059,95

exkl. MwSt. inkl. MwSt.

- Extrem starker SDS-MAX Bohrhammer mit 20 J Schlagstärke angetrieben von 2 x XGT 40 V max Akkus
- AWS Auto Start Wireless System. Automatischer Start des Saugers beim Einschalten der Akku-Maschine
- **AWS Modul optional erhältlich - Best.Nr. 198900-7**
- ANTI VIBRATION TECHNOLOGY
- SOFT NO LOAD. Reduziert automatisch die Motordrehzahl im Leerlauf um Vibrationen einzudämmen
- Vollwellenelektronik und Sanftanlauf
- Umschaltbar zwischen Schlagbohren und Meißeln
- Doppel LED-Arbeitslicht
- Im Transportkoffer ohne Akkus und Ladegerät

LEISTUNGSDATEN

| | |
|-----------------------------|---------------------------------|
| Werkzeugaufnahme | geeignet für SDS-MAX |
| Leerlaufdrehzahl | 150 - 310 min ⁻¹ |
| Schlagzahl | 1.100 - 2.250 min ⁻¹ |
| Einzelschlagstärke | 20,0 J |
| Bohrleistung (Vollbohrer Ø) | 52 mm |
| Bohrleistung (Bohrkronen Ø) | 160 mm |
| Akku | 2x XGT 40 V max |
| Gewicht lt. EPTA | 14,5 kg |
| Maße (L x B x H) | 610 x 140 x 337 mm |

MITGEL. ZUBEHÖR./ERSATZTEILE (ET) INKL. MWST

| | | |
|----------|-----------------|-----------|
| 821848-5 | Transportkoffer | PaA |
| 135629-4 | Seitengriff | € 30,60 |
| 135283-4 | D-Seitengriff | PaA |
| 331955-1 | Tiefenanschlag | € 4,80 |
| 198993-4 | Meißelfett | € 8,52 |
| 443122-7 | Gewebetuch | ET € 3,48 |

HR005GT202 Akku-Bohrhammer

HR005GZ01 > Lieferung ohne Koffer, Akku & Ladegerät

€ 1.091,63 € 1.309,95

€ 658,29 € 789,95

exkl. MwSt. inkl. MwSt.



- AWS Auto Start Wireless System. Automatischer Start des Saugers beim Einschalten der Akku-Maschine
- ANTI VIBRATION TECHNOLOGY für Ermüdungsarmes arbeiten
- SOFT NO LOAD. Reduziert Motordrehzahl im Leerlauf, um Vibrationen einzudämmen
- Ausgestattet mit XPT und Brushless Motor
- Umschaltbar zwischen Schlagbohren und Meißeln
- **HR005GT202:** Im Transportkoffer mit zwei 5,0 Ah Akkus und Schnellladegerät



LEISTUNGSDATEN

| | |
|-----------------------------|---------------------------------|
| Werkzeugaufnahme | geeignet für SDS-MAX |
| Leerlaufdrehzahl | 250 - 500 min ⁻¹ |
| Schlagzahl | 1.450 - 2.900 min ⁻¹ |
| Einzelschlagstärke | 8,0 J |
| Bohrleistung (Vollbohrer Ø) | 40 mm |
| Bohrleistung (Bohrkronen Ø) | 105 mm |
| Akku | XGT 40 V max |
| Gewicht lt. EPTA | 8,2 kg |
| Maße (L x B x H) | 500 x 115 x 286 mm |

MITGEL. ZUBEHÖR./ERSATZTEILE (ET) INKL. MWST

| | | |
|----------|--------------------------|------------|
| 821837-0 | Transportkoffer | PaA |
| 191L47-8 | 2x Akku BL4050F (5,0 Ah) | á € 328,08 |
| 191E07-8 | Schnellladegerät DC40RA | € 156,72 |
| 412393-7 | Akkuschutzkappe XGT | € 1,08 |
| 123138-5 | Seitengriff | ET € 18,24 |
| 196792-8 | D-Seitengriff | € 28,80 |
| 198900-7 | AWS Modul | € 74,76 |
| 331955-1 | Tiefenanschlag | € 4,80 |
| 198993-4 | Meißelfett | € 8,52 |

HR003GD201 Akku-Bohrhammer

HR003GZ > Lieferung ohne Koffer, Akku & Ladegerät

€ 566,63 € 679,95

€ 287,46 € 344,95

exkl. MwSt. inkl. MwSt.



- Ausgestattet mit XPT und Brushless Motor
- ANTI VIBRATION TECHNOLOGY
- Staubgeschützte Werkzeugaufnahme, geeignet für SDS-PLUS
- Bohren, Schlagbohren oder Meißeln
- Absaugvorrichtung Best.Nr. 191E54-9 optional erhältlich
- **HR003GD201:** Im MAKPAC Transportkoffer mit zwei 2,5 Ah Akkus und Schnellladegerät



LEISTUNGSDATEN

| | |
|-----------------------------------|-----------------------------|
| Werkzeugaufnahme | geeignet für SDS-PLUS |
| Leerlaufdrehzahl | 0 - 980 min ⁻¹ |
| Schlagzahl | 0 - 5.000 min ⁻¹ |
| Bohrleistung (Stahl/Beton/Holz Ø) | 13 / 28 / 32 mm |
| Einzelschlagstärke | 2,8 J |
| Akku | XGT 40 V max |
| Gewicht lt. EPTA | 4,3 kg |
| Maße (L x B x H) | 358 x 121 x 232 mm |

MITGEL. ZUBEHÖR./ERSATZTEILE (ET) INKL. MWST

| | | |
|----------|--------------------------------|------------|
| 821552-6 | MAKPAC Transportkoffer (Typ 4) | € 56,40 |
| 835C84-5 | MAKPAC Koffereinsatz | PaA |
| 191B36-3 | 2x Akku BL4025 (2,5 Ah) | á € 191,04 |
| 191E07-8 | Schnellladegerät DC40RA | € 156,72 |
| 412393-7 | Akkuschutzkappe | € 1,08 |
| 331886-4 | Tiefenanschlag | € 1,80 |
| 443122-7 | Gewebetuch | ET € 3,48 |
| 198993-4 | Meißelfett | € 8,52 |
| 1 Stk. | Seitengriff | |

HR002GD203 Akku-Bohrhammer

HR002GZ > Lieferung ohne Koffer, Akku & Ladegerät



- Werkzeugloses Wechseln zwischen SDS-PLUS und Schnellspannbohrfutter
- AWS Auto Start Wireless System. Automatischer Start des Saugers beim Einschalten der Akku-Maschine
- **AWS Modul optional erhältlich - Best.Nr. 198900-7**
- ANTI VIBRATION TECHNOLOGY und SOFT NO LOAD
- Bohren, Schlagbohren oder Meißeln
- **HR002GD203:** Im MAK PAC Transportkoffer mit zwei 2,5 Ah Akkus und Schnellladegerät



€ 708,29 € 849,95
€ 370,79 € 444,95
exkl. MwSt. inkl. MwSt.

LEISTUNGSDATEN

Werkzeugaufnahme geeignet für SDS-PLUS
Leerlaufdrehzahl 0 - 980 min⁻¹
Schlagzahl 0 - 5.000 min⁻¹
Bohrleistung (Stahl/Beton/Holz Ø) . . . 13 / 28 / 32 mm
Einzelschlagstärke 2,9 J
Akku XGT 40 V max
Gewicht lt. EPTA 4,5 kg
Maße (L x B x H) 389 x 102 x 232 mm

MITGL. ZUBEHÖR/ERSATZTEILE (ET) INKL. MWST
821552-6 MAK PAC Transportkoffer (Typ 4) . . . € 56,40
835C84-5 MAK PAC Koffereinsatz PaA
191B36-3 2x Akku BL4025 (2,5 Ah) ä € 191,04
191E07-8 Schnellladegerät DC40RA € 156,72
191E60-4 Staubabsaugung DX14 € 156,72
331886-4 Tiefenanschlag € 1,80
443122-7 Gewebetuch ET . € 3,48
198993-4 Meißelfett € 8,52
199139-5 Schnellspannbohrfutter (13mm) . . . € 53,16
1 Stk. Seitengriff

HR001GM204 Akku-Bohrhammer

HR001GZ > Lieferung ohne Koffer, Akku & Ladegerät



- Ausgestattet mit XPT und Brushless Motor
- ANTI VIBRATION TECHNOLOGY
- Staubgeschützte Werkzeugaufnahme, geeignet für SDS-PLUS
- AWS Auto Start Wireless System. Automatischer Start des Saugers beim Einschalten der Akku-Maschine
- Bohren, Schlagbohren oder Meißeln
- Effektive Staubabsaugung beim Bohren in trockenes Material mit leicht zu reinigendem HEPA-Filter
- Im MAK PAC Transportkoffer mit zwei 4,0 Ah Akkus und Schnellladegerät



€ 774,96 € 929,95
exkl. MwSt. inkl. MwSt.

LEISTUNGSDATEN

Werkzeugaufnahme geeignet für SDS-PLUS
Leerlaufdrehzahl 0 - 980 min⁻¹
Schlagzahl 0 - 5.000 min⁻¹
Bohrleistung (Stahl/Beton/Holz Ø) . . . 13 / 28 / 32 mm
Einzelschlagstärke 2,8 J
Akku XGT 40 V max
Gewicht lt. EPTA 4,6 kg
Maße (L x B x H) 358 x 102 x 232 mm

MITGL. ZUBEHÖR/ERSATZTEILE (ET) INKL. MWST
821552-6 MAK PAC Transportkoffer (Typ 4) . . . € 56,40
835C84-5 MAK PAC Koffereinsatz PaA
191B26-6 2x Akku BL4040 (4,0 Ah) ä € 261,96
191E07-8 Schnellladegerät DC40RA € 156,72
191E54-9 Staubabsaugung DX12 € 156,72
331886-4 Tiefenanschlag € 1,80
198900-7 AWS Modul € 74,76
443122-7 Gewebetuch ET . € 3,48
198993-4 Meißelfett € 8,52
1 Stk. Seitengriff

HM002GZ03 Akku-Meißelhammer

HM002GZ > Lieferung ohne Akku & Ladegerät



- Extrem leistungsstarker 2 x 40 V max Meißelhammer mit SDS-MAX Werkzeugaufnahme
- Vibrationsdämpfender Griff & ANTI VIBRATION TECHNOLOGY
- 12-fache Meißelverstellung
- AWS Auto Start Wireless System. Automatischer Start des Saugers beim Einschalten der Akku-Maschine
- **AWS Modul optional erhältlich - Best.Nr. 198900-7**
- SOFT NO LOAD. Reduziert automatisch die Motordrehzahl im Leerlauf um Vibrationen einzudämmen
- Lieferung ohne Akku und Ladegerät

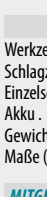

€ 633,29 € 759,95
exkl. MwSt. inkl. MwSt.

LEISTUNGSDATEN

Werkzeugaufnahme geeignet für SDS-MAX
Schlagzahl 950 - 1.900 min⁻¹
Einzelschlagstärke 20,0 J
Akku 2 x XGT 40 V max
Gewicht lt. EPTA 13,3 kg
Maße (L x B x H) 574 x 146 x 324 mm

MITGL. ZUBEHÖR/ERSATZTEILE (ET) INKL. MWST
821848-5 Transportkoffer PaA
A-80787 Spitzmeißel 280 mm € 20,04
198993-4 Meißelfett € 8,52
417003-1 D-Seitengriff ET . € 10,20
443122-7 Gewebetuch ET . € 3,48

HM001GT201 Akku-Meißelhammer

HM001GZ > Lieferung ohne Akku & Ladegerät



- Kompakter und leistungsstarker Meißelhammer mit SDS-Max Werkzeugaufnahme
- 12-fache Meißelverstellung
- ANTI VIBRATION TECHNOLOGY
- SOFT NO LOAD. Reduziert automatisch die Motordrehzahl im Leerlauf um Vibrationen einzudämmen
- AWS Auto Start Wireless System. Automatischer Start des Saugers beim Einschalten der Akku-Maschine
- **AWS Modul optional erhältlich - Best.Nr. 198900-7**
- **HM001GT201:** Lieferung mit zwei 5,0 Ah Akkus und Schnellladegerät

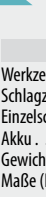

€ 849,96 € 1.019,95
€ 416,63 € 499,95
exkl. MwSt. inkl. MwSt.

LEISTUNGSDATEN

Werkzeugaufnahme geeignet für SDS-MAX
Schlagzahl 2.650 min⁻¹
Einzelschlagstärke 9,4 J
Akku XGT 40 V max
Gewicht lt. EPTA 7,1 kg
Maße (L x B x H) 496 x 113 x 258 mm

MITGL. ZUBEHÖR/ERSATZTEILE (ET) INKL. MWST
821838-8 Transportkoffer PaA
191L47-8 2x Akku BL4050F (5,0 Ah) € 328,08
191E07-8 Schnellladegerät DC40RA € 156,72
198993-4 Meißelfett € 8,52
443122-7 Gewebetuch ET . € 3,48

TW001GM201 Akku-Schlagschrauber

TW001GZ > Lieferung ohne Koffer, Akku & Ladegerät



- Extreme Schlagkraft von 1.800 Nm
- Schlagschrauber mit 4 Geschwindigkeitsstufen und 4 Programmen zum Anziehen und Lösen von Schrauben
- Auto-Stop in Löse-Drehrichtung: Die Maschine stoppt automatisch 0,2 Sekunden nachdem die Schraube/Mutter gelöst wurde
- Höchstdrehzahlmodus für progressives Ansprechverhalten des Auslöseschalters
- **TW001GM201:** Im MAK PAC Transportkoffer mit zwei 4,0 Ah Akkus und Schnellladegerät

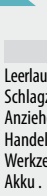

€ 641,63 € 769,95
€ 287,46 € 344,95
exkl. MwSt. inkl. MwSt.

LEISTUNGSDATEN

Leerlaufdrehzahl 0-950/0-1.150/0-1.400/0-1.800 min⁻¹
Schlagzahl 0-1.900/0-2.200/0-2.400/0-2.500 min⁻¹
Anziehdrehmoment max. 1.800 Nm
Handelsübliche Schrauben M12 - M36
Werkzeugaufnahme 3/4"
Akku XGT 40 V max
Gewicht lt. EPTA 4,2 kg
Maße (L x B x H) 217 x 94 x 297 mm

MITGL. ZUBEHÖR/ERSATZTEILE (ET) INKL. MWST
821551-8 MAK PAC Transportkoffer (Typ 3) . . . € 50,16
835K85-1 MAK PAC Koffereinsatz PaA
191B26-6 2x Akku BL4040 (4,0 Ah) ä € 261,96
191E07-8 Schnellladegerät DC40RA € 156,72
412393-7 Akkuschutzkappe € 1,08
346949-3 Haken ET . € 2,40

TW004GD201 Akku-Schlagschrauber

TW004GZ > Lieferung ohne Koffer, Akku & Ladegerät



- Perfektes Kraft / Gewicht Verhältnis mit 350 Nm
- Schlagschrauber mit 4 Geschwindigkeitsstufen und 3 Programmen zum Anziehen und Lösen von Schrauben
- Auto-Stop in Löse-Drehrichtung: Die Maschine stoppt automatisch nachdem die Schraube/Mutter gelöst wurde
- Ausgestattet mit XPT und Brushless Motor
- **TW004GD201:** Im MAK PAC Transportkoffer mit zwei 2,5 Ah Akkus und Schnellladegerät

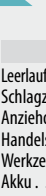

€ 524,96 € 629,95
€ 220,79 € 264,95
exkl. MwSt. inkl. MwSt.

LEISTUNGSDATEN

Leerlaufdrehzahl 0-1.000/0-1.800/0-2.600/0-3.200 min⁻¹
Schlagzahl 0-1.800/0-2.600/0-3.400/0-4.000 min⁻¹
Anziehdrehmoment max. 350 Nm
Handelsübliche Schrauben M10 - M20
Werkzeugaufnahme 1/2" (Ringfeder/Sicherungsstift)
Akku XGT 40 V max
Gewicht lt. EPTA 2,2 kg
Maße (L x B x H) 144 x 86 x 248 mm

MITGL. ZUBEHÖR/ERSATZTEILE (ET) INKL. MWST
821550-0 MAK PAC Transportkoffer (Typ 2) . . . € 44,40
835R29-3 MAK PAC Koffereinsatz PaA
191B36-3 2x Akku BL4025 (2,5 Ah) ä € 191,04
191E07-8 Schnellladegerät DC40RA € 156,72
346317-0 Haken € 2,16
266622-8 Schraube M4x12 € 1,08

TD001GM201 Akku-Schlagschrauber

TD001GZ > Lieferung ohne Koffer, Akku & Ladegerät



- Ausgestattet mit XPT und Brushless Motor
- Schlagschrauber mit 4 Geschwindigkeitsstufen und 6 Programmen zum Anziehen und Lösen von Schrauben
- A-Mode: Um Holzschrauben leichter anzusetzen startet die Maschine mit wenig und erhöht automatisch auf maximale Drehzahl
- T-Mode: Zum Verschrauben von selbstbohrenden Schrauben. Verringert Beschädigungen an Schrauben und Bits
- **TD001GM201:** Im MAK PAC Transportkoffer mit zwei 4,0 Ah Akkus und Schnellladegerät

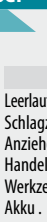

€ 558,29 € 669,95
€ 212,46 € 254,95
exkl. MwSt. inkl. MwSt.

LEISTUNGSDATEN

Leerlaufdrehzahl 0-1.100/0-2.100/0-3.200/0-3.700 min⁻¹
Schlagzahl 0-1.100/0-2.600/0-3.600/0-4.400 min⁻¹
Anziehdrehmoment max. 220 Nm
Handelsübliche Schrauben M5 - M16
Werkzeugaufnahme Sechskant 1/4"
Akku XGT 40 V max
Gewicht lt. EPTA 2,0 kg
Maße (L x B x H) 120 x 86 x 245 mm

MITGL. ZUBEHÖR/ERSATZTEILE (ET) INKL. MWST
821550-0 MAK PAC Transportkoffer (Typ 2) . . . € 44,40
835F94-0 MAK PAC Koffereinsatz PaA
191B26-6 2x Akku BL4040 (4,0 Ah) ä € 261,96
191E07-8 Schnellladegerät DC40RA € 156,72
412393-7 Akkuschutzkappe € 1,08
346317-0 Haken ET . € 2,16

FN001GA201 Akku-Stauchkopfnagler

FN001GZ > Lieferung ohne Koffer, Akku & Ladegerät



- Kompaktes Design für gute Handhabung
- LED Arbeitslicht
- Verarbeitet 6 verschiedene Längen der 18 Ga Nägel (15 mm, 20 mm, 25 mm, 30 mm, 35 mm, 40 mm)
- Dank der schlanken Nase ideal bei engen Platzverhältnissen
- Werkzeuglose Tiefeneinstellung
- Einzel- und Kontaktfeder für mehr Flexibilität
- **FN001GA201:** Lieferung im Transportkoffer mit zwei 2,0 Ah Akkus und Schnellladegerät

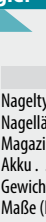

€ 649,96 € 779,95
€ 374,96 € 449,95
exkl. MwSt. inkl. MwSt.

LEISTUNGSDATEN

Nageltype Stauchkopfnagel 18 Ga
Nagellänge 15 - 40 mm
Magazin-Kapazität 100 Stk.
Akku XGT 40 V max
Gewicht lt. EPTA 3,2 kg
Maße (L x B x H) 291 x 86 x 263 mm

MITGL. ZUBEHÖR/ERSATZTEILE (ET) INKL. MWST
141A98-5 Transportkoffer PaA
191L29-0 2x Akku BL4020 (2,0 Ah) ä € 173,88
412393-7 Akkuschutzkappe XGT € 1,08
191E07-8 Schnellladegerät DC40RA € 156,72
251314-2 Schraube M4x12 ET . € 0,18
346317-0 Haken € 2,16
422665-2 Nasenadapter „S“ PaA
783201-2 Innensechskantschlüssel 3 mm . . . € 2,52

LS002GZ01 Akku-Kapp und Gehrungssäge

NEU



- Leistungsstarke 40 V max Säge mit effektiver Staubabsaugung
- DXT Deep and Exact Cutting Technology - Spezielle Getriebe-konstruktion ermöglicht große und genaue Schnitte
- AWS Auto Start Wireless System. Automatischer Start des Saugers beim Einschalten der Akku-Maschine
- Einfache und schnelle Verstellung der Neigung über den vorderen Einstellknopf
- Mögliche Neigungsschnitte 48° links und 48° rechts
- Gehrungsschnitte 60° links und 60° rechts
- Elektrische Motorbremse für sicheres Arbeiten
- Lieferung ohne Akku und Ladegerät



| | |
|-------------|-------------|
| € 599,96 | € 719,95 |
| exkl. MwSt. | inkl. MwSt. |

LEISTUNGS-DATEN

| | |
|-----------------------|-------------------------|
| Leerlaufdrehzahl | 4.800 min ⁻¹ |
| Schnittleistung (90°) | 70 x 312 mm |
| Schnittleistung (45°) | 30 x 220 / 50 x 220 mm |
| Sägeblatt (Ø) | 216 mm |
| Sägeblattbohrung (Ø) | 30 mm |
| Akku | .XGT 40 V max |
| Gewicht lt. EPTA | 17,0 kg |
| Maße (L x B x H) | 702 x 551 x 557 mm |

MITGEL. ZUBEHÖR / ERSATZTEILE (ET) INKL. MWST

| | | |
|----------|----------------------------|---------|
| 127512-9 | Staubsaug. | PaA |
| 127693-9 | Vertikalschraubzwinde | PaA |
| 762001-3 | Winkleinstellendreieck | € 1,08 |
| 198900-7 | AWS Modul | € 74,76 |
| 783022-2 | Innensechskantschlüssel | PaA |
| E-06971 | Efficut Sägeblatt für Holz | PaA |

HS004GM201 Akku-Handkreissäge

HS004GZ > Lieferung ohne Koffer, Akku & Ladegerät



| | |
|-------------|-------------|
| € 708,29 | € 849,95 |
| € 362,46 | € 434,95 |
| exkl. MwSt. | inkl. MwSt. |

LEISTUNGS-DATEN

| | |
|----------------------|-------------------------|
| Leerlaufdrehzahl | 6.000 min ⁻¹ |
| Schnitttiefe bei 90° | 62,5 mm |
| Schnitttiefe bei 45° | 44,5 mm |
| Sägeblatt (Ø) | 190 mm |
| Sägeblattbohrung (Ø) | 20 / 30 mm |
| Akku | .XGT 40 V max |
| Gewicht lt. EPTA | 4,7 kg |
| Maße (L x B x H) | 348 x 210 x 290 mm |

MITGEL. ZUBEHÖR / ERSATZTEILE (ET) INKL. MWST

| | | |
|----------|--------------------------------|-----------|
| 821552-6 | MAKPAC Transportkoffer (Typ 4) | € 56,40 |
| 835K82-7 | MAKPAC Koffereinsatz | PaA |
| 191B26-6 | 2x Akku BL4040 (4,0 Ah) | € 261,96 |
| 412393-7 | Akkuschutzkappe | € 1,08 |
| 191E07-8 | Schnellladegerät DC40RA | € 156,72 |
| 164095-8 | Parallelanschlag | € 2,16 |
| 196520-1 | Absaugadapter | ET € 2,04 |
| 783204-6 | Innensechskantschlüssel 6 mm | € 1,08 |
| 1 Stk. | Sägeblatt 24 Zähne | |

- Robuste Grundplatte aus Magnesium
- Kompatibel mit Führungsschiene, ohne Verwendung eines Adapters
- Winkleinstellung von 0 - 48°
- AWS Auto Start Wireless System. Automatischer Start des Saugers beim Einschalten der Akku-Maschine
- AWS Modul optional erhältlich - Best.Nr. 198900-7
- HS004GM201: Im MAK-PAC Transportkoffer mit zwei 4,0 Ah Akkus und Schnellladegerät

JR001GM201 Akku-Reciprosäge

JR001GD201 Akku-Reciprosäge

JR001GZ > Lieferung ohne Koffer, Akku und Ladegerät



| | |
|-------------|-------------|
| € 566,63 | € 679,95 |
| € 533,29 | € 639,95 |
| € 237,46 | € 284,95 |
| exkl. MwSt. | inkl. MwSt. |

LEISTUNGS-DATEN

| | |
|---------------------------|---|
| Leerlaufhubzahl | 0 - 2.300 / 0 - 3.000 min ⁻¹ |
| Schnittleistung (Holz) | 255 mm |
| Schnittleistung (Rohre Ø) | 130 mm |
| Hubhöhe | 32 mm |
| Akku | .XGT 40 V max |
| Gewicht lt. EPTA | 4,5 kg |
| Maße (L x B x H) | 457 x 88 x 233 mm |

MITGEL. ZUBEHÖR / ERSATZTEILE (ET) INKL. MWST

| | | |
|----------|-------------------------|----------|
| 821796-8 | Transportkoffer | PaA |
| 191E07-8 | Schnellladegerät DC40RA | € 156,72 |

JR001GM201: 191B26-6 2x Akku BL4040 (4,0 Ah) € 261,96

JR001GD201: 191B36-3 2x Akku BL4025 (2,5 Ah) € 191,04

- Stufenlos regelbare Hubzahl und Motorbremse
- Werkzeugloser Blattwechsel, werkzeuglos verstellbarer Führungsschuh
- Ausgestattet mit XPT und Brushless Motor
- Elektronische Drehzahlbegrenzung in zwei Stufen vorwählbar
- JR001GM201: Im Transportkoffer mit zwei 4,0 Ah Akkus und Schnellladegerät
- JR001GD201: Im Transportkoffer mit zwei 2,5 Ah Akkus und Schnellladegerät



RS002GT101 Akku-Handkreissäge

RS002GZ > Lieferung ohne Akku & Ladegerät



| | |
|-------------|-------------|
| € 641,63 | € 769,95 |
| € 383,29 | € 459,95 |
| exkl. MwSt. | inkl. MwSt. |

LEISTUNGS-DATEN

| | |
|----------------------|-------------------------|
| Leerlaufdrehzahl | 4.000 min ⁻¹ |
| Schnitttiefe bei 90° | 95 mm |
| Schnitttiefe bei 45° | 70 mm |
| Sägeblatt (Ø) | 260 mm |
| Sägeblattbohrung (Ø) | 15,88 mm |
| Akku | .XGT 40 V max |
| Gewicht lt. EPTA | 6,3 kg |
| Maße (L x B x H) | 489 x 193 x 309 mm |

MITGEL. ZUBEHÖR / ERSATZTEILE (ET) INKL. MWST

| | | |
|----------|-------------------------|----------|
| 191L47-8 | Akku BL4050F (5,0 Ah) | € 328,08 |
| 191E07-8 | Schnellladegerät DC40RA | € 156,72 |
| 412393-7 | Akkuschutzkappe | € 1,08 |
| E-07696 | Efficut Holz Sägeblatt | PaA |
| 782016-4 | Montageschlüssel 13 | PaA |
| 140Y64-3 | Seitengriff | PaA |

- Robuste Grundplatte aus leichtem Magnesium
- Kompatibel mit Führungsschiene, ohne Verwendung eines Adapters
- Ausgestattet mit XPT und Brushless Motor
- Softstartfunktion für ein sanftes Anlaufen der Maschine
- AWS Auto Start Wireless System. Automatischer Start des Saugers beim Einschalten der Akku-Maschine
- AWS Modul optional erhältlich - Best.Nr. 198900-7
- RS002GT101: Lieferung mit einem 5,0 Ah Akku und Schnellladegerät

RS001GM101 Akku-Handkreissäge

RS001GZ > Lieferung ohne Akku & Ladegerät



| | |
|-------------|-------------|
| € 474,96 | € 569,95 |
| € 249,96 | € 299,95 |
| exkl. MwSt. | inkl. MwSt. |

LEISTUNGS-DATEN

| | |
|----------------------|-------------------------|
| Leerlaufdrehzahl | 6.400 min ⁻¹ |
| Schnitttiefe bei 90° | 65 mm |
| Schnitttiefe bei 45° | 45 mm |
| Sägeblatt (Ø) | 185 mm |
| Sägeblattbohrung (Ø) | 15,88 / 19 / 20 / 30 mm |
| Akku | .XGT 40 V max |
| Gewicht lt. EPTA | 5,6 kg |
| Maße (L x B x H) | 446 x 196 x 270 mm |

MITGEL. ZUBEHÖR / ERSATZTEILE (ET) INKL. MWST

| | | |
|----------|----------------------------|----------|
| 191B26-6 | Akku BL4040 (4,0 Ah) | € 261,96 |
| 412393-7 | Akkuschutzkappe | € 1,08 |
| 191E07-8 | Schnellladegerät DC40RA | € 156,72 |
| 782016-4 | Montageschlüssel 13 | PaA |
| E-08676 | Efficut Sägeblatt für Holz | PaA |

- Ausgestattet mit XPT und Brushless Motor
- ADT Automatic torque Drive Technology passt die Drehzahl an den jeweiligen Einsatz an
- Mit Motorbremse für schnelles und sicheres arbeiten
- Winkleinstellung von 0 - 53°
- Sanftanlauf sorgt für angenehmes Arbeiten
- RS001GM101: Lieferung mit einem 4,0 Ah Akku und Schnellladegerät



GA038GT201 Akku-Winkelschleifer 230 mm

GA038GZ > Lieferung ohne Koffer, Akku und Ladegerät

NEU



- Großer Paddelschalter für einfache und sichere Bedienung selbst mit dicken Handschuhen
- Ausgestattet mit XPT und Brushless Motor
- AFT schaltet den Motor aus, wenn sich die Drehzahl plötzlich verlangsamt oder die Scheibe stoppt
- Elektrische Motorbremse für schnelles und sicheres Arbeiten
- AWS Auto Start Wireless System. Automatischer Start des Saugers beim Einschalten der Akku-Maschine
- AWS Modul optional erhältlich - Best.Nr. 198900-7
- GA038GT201: Lieferung mit zwei 5,0 Ah Akkus und Schnellladegerät

| | |
|-------------|-------------|
| € 624,96 | € 749,95 |
| € 191,63 | € 229,95 |
| exkl. MwSt. | inkl. MwSt. |

LEISTUNGS-DATEN

| | |
|--------------------|-------------------------|
| Leerlaufdrehzahl | 6.600 min ⁻¹ |
| Schleifscheibe (Ø) | 230 mm |
| Spindelgewinde | M14 x 2 |
| Akku | .XGT 40 V max |
| Gewicht lt. EPTA | 7,4 kg |
| Maße (L x B x H) | 497 x 250 x 156 mm |

MITGEL. ZUBEHÖR / ERSATZTEILE (ET) INKL. MWST

| | | |
|----------|--------------------------|-----------|
| 191L47-8 | 2x Akku BL4050F (5,0 Ah) | € 328,08 |
| 191E07-8 | Schnellladegerät DC40RA | € 156,72 |
| 127714-7 | Schutzhaube 230 mm | PaA |
| 224447-6 | Spannflansch | € 4,32 |
| 224485-8 | Flanschmutter | € 2,52 |
| 782034-2 | Stirnlochschlüssel | PaA |
| 143486-6 | Seitengriff | ET € 2,04 |



GA036GZ Akku-Winkelschleifer 150 mm

NEU



- Großer **Paddelschalter** für einfache / sichere Bedienung
- Ausgestattet mit XPT und Brushless Motor
- Die intelligente Elektronik verhindert ein Wiederanlaufen der Maschine wenn im ON Modus der Akku ab-/angesteckt wird
- Ausgestattet mit einer elektronischen Motorbremse
- AFT schaltet den Motor aus, wenn sich die Drehzahl plötzlich verlangsamt oder die Scheibe stoppt
- Lieferung ohne Koffer, Akku und Ladegerät

LEISTUNGSDATEN

| | |
|--------------------|-------------------------|
| Leerlaufdrehzahl | 8.500 min ⁻¹ |
| Schleifscheibe (Ø) | 150 mm |
| Spindelgewinde | M14 x 2 |
| Akku | XGT 40 V max |
| Gewicht lt. EPTA | 4,0 kg |
| Maße (L x B x H) | 398 x 171 x 156 mm |

MITGEL. ZUBEHÖR / ERSATZTEILE (ET) INKL. MWST

| | | |
|----------|-----------------------------|--------|
| 347776-1 | Schutzhaube 150 mm | € 4,80 |
| 158237-4 | Seitengriff | € 4,80 |
| 224447-6 | Spannflansch | € 4,32 |
| 224554-5 | Flanschmutter | € 2,16 |
| A-80846 | Schruppscheibe 150 x 6 x 22 | € 2,88 |
| 782423-1 | Stirnlochschlüssel | € 1,80 |



GA035GZ Akku-Winkelschleifer 150 mm

NEU



- Schaltertyp: **Schiebeschalter mit Arretierung**
- Ausgestattet mit XPT und Brushless Motor
- Die intelligente Elektronik verhindert ein Wiederanlaufen der Maschine wenn im ON Modus der Akku ab-/angesteckt wird
- Ausgestattet mit einer elektronischen Motorbremse
- AFT schaltet den Motor aus, wenn sich die Drehzahl plötzlich verlangsamt oder die Scheibe stoppt
- Lieferung ohne Koffer, Akku und Ladegerät

LEISTUNGSDATEN

| | |
|--------------------|-------------------------|
| Leerlaufdrehzahl | 8.500 min ⁻¹ |
| Schleifscheibe (Ø) | 150 mm |
| Spindelgewinde | M14 x 2 |
| Akku | XGT 40 V max |
| Gewicht lt. EPTA | 4,0 kg |
| Maße (L x B x H) | 398 x 171 x 156 mm |

MITGEL. ZUBEHÖR / ERSATZTEILE (ET) INKL. MWST

| | | |
|----------|-----------------------------|--------|
| 347776-1 | Schutzhaube 150 mm | € 4,80 |
| 158237-4 | Seitengriff | € 4,80 |
| 224447-6 | Spannflansch | € 4,32 |
| 224554-5 | Flanschmutter | € 2,16 |
| A-80846 | Schruppscheibe 150 x 6 x 22 | € 2,88 |
| 782423-1 | Stirnlochschlüssel | € 1,80 |



GA032GM201 Akku-Winkelschleifer 125 mm

GA032GZ > Lieferung ohne Koffer, Akku & Ladegerät



- Einstellbare Drehzahl im Bereich von 3.000 - 8.500 U/min
- Nicht arretierbarer **Paddelschalter** für sichere Bedienung
- Die intelligente Elektronik verhindert ein Wiederanlaufen wenn im ON Modus der Akku ab-/angesteckt wird
- AFT schaltet den Motor aus, wenn sich die Drehzahl plötzlich verlangsamt oder die Scheibe stoppt
- AWS Auto Start Wireless System. Automatischer Start des Saugers beim Einschalten der Akku-Maschine
- **AWS Modul optional erhältlich - Best.Nr. 198900-7**
- **GA032GM201:** Im MAKPAC Transportkoffer mit zwei 4,0 Ah Akkus und Schnellladegerät

LEISTUNGSDATEN

| | |
|--------------------|---------------------------------|
| Leerlaufdrehzahl | 3.000 - 8.500 min ⁻¹ |
| Schleifscheibe (Ø) | 125 mm |
| Spindelgewinde | M14 x 2 |
| Akku | XGT 40 V max |
| Gewicht lt. EPTA | 4,4 kg |
| Maße (L x B x H) | 413 x 140 x 155 mm |

MITGEL. ZUBEHÖR / ERSATZTEILE (ET) INKL. MWST

| | | |
|----------|--------------------------------|------------|
| 821552-6 | MAKPAC Transportkoffer (Typ 4) | € 56,40 |
| 835E79-0 | MAKPAC Koffereinsatz | PaA |
| 191B26-6 | 2x Akku BL4040 (4,0 Ah) | à € 261,96 |
| 191E07-8 | Schnellladegerät DC40RA | € 156,72 |
| 412393-7 | Akkuschutzkappe | € 1,08 |
| 347480-2 | Schutzhaube | ET € 5,16 |
| 158237-4 | Seitengriff | € 4,80 |
| 224415-9 | Spannflansch | € 1,80 |
| 224554-5 | Flanschmutter | € 2,16 |
| 782423-1 | Stirnlochschlüssel | € 1,80 |

GA026GM201 Akku-Winkelschleifer 125 mm

GA026GZ > Lieferung ohne Koffer, Akku & Ladegerät



- Einstellbare Drehzahl im Bereich von 3.000 - 8.500 U/min
- Schaltertyp: **Schiebeschalter mit Arretierung**
- Die intelligente Elektronik verhindert ein Wiederanlaufen wenn im ON Modus der Akku ab-/angesteckt wird
- AFT schaltet den Motor aus, wenn sich die Drehzahl plötzlich verlangsamt oder die Scheibe stoppt
- AWS Auto Start Wireless System. Automatischer Start des Saugers beim Einschalten der Akku-Maschine
- **AWS Modul optional erhältlich - Best.Nr. 198900-7**
- **GA026GM201:** Im MAKPAC Transportkoffer mit zwei 4,0 Ah Akkus und Schnellladegerät

LEISTUNGSDATEN

| | |
|--------------------|---------------------------------|
| Leerlaufdrehzahl | 3.000 - 8.500 min ⁻¹ |
| Schleifscheibe (Ø) | 125 mm |
| Spindelgewinde | M14 x 2 |
| Akku | XGT 40 V max |
| Gewicht lt. EPTA | 4,4 kg |
| Maße (L x B x H) | 413 x 140 x 152 mm |

MITGEL. ZUBEHÖR / ERSATZTEILE (ET) INKL. MWST

| | | |
|----------|--------------------------------|------------|
| 821552-6 | MAKPAC Transportkoffer (Typ 4) | € 56,40 |
| 835E79-0 | MAKPAC Koffereinsatz | PaA |
| 191B26-6 | 2x Akku BL4040 (4,0 Ah) | à € 261,96 |
| 191E07-8 | Schnellladegerät DC40RA | € 156,72 |
| 412393-7 | Akkuschutzkappe | € 1,08 |
| 347480-2 | Schutzhaube | ET € 5,16 |
| 158237-4 | Seitengriff | € 4,80 |
| 224415-9 | Spannflansch | € 1,80 |
| 224554-5 | Flanschmutter | € 2,16 |
| 782423-1 | Stirnlochschlüssel | € 1,80 |

GA013GM201 Akku-Winkelschleifer 125 mm

GA013GZ > Lieferung ohne Koffer, Akku & Ladegerät



- Großer **Paddelschalter** für einfache / sichere Bedienung (nicht arretierbar)
- Ausgestattet mit XPT und Brushless Motor
- Die intelligente Elektronik verhindert ein Wiederanlaufen der Maschine wenn im ON Modus der Akku ab-/angesteckt wird
- Ausgestattet mit einer elektronischen Motorbremse
- AFT schaltet den Motor aus, wenn sich die Drehzahl plötzlich verlangsamt oder die Scheibe blockiert
- **GA013GM201:** Im MAKPAC Transportkoffer mit zwei 4,0 Ah Akkus und Schnellladegerät

LEISTUNGSDATEN

| | |
|--------------------|-------------------------|
| Leerlaufdrehzahl | 8.500 min ⁻¹ |
| Schleifscheibe (Ø) | 125 mm |
| Spindelgewinde | M14 x 2 |
| Akku | XGT 40 V max |
| Gewicht lt. EPTA | 3,6 kg |
| Maße (L x B x H) | 398 x 140 x 156 mm |

MITGEL. ZUBEHÖR / ERSATZTEILE (ET) INKL. MWST

| | | |
|----------|--------------------------------|------------|
| 821552-6 | MAKPAC Transportkoffer (Typ 4) | € 56,40 |
| 835E79-0 | MAKPAC Koffereinsatz | PaA |
| 191B26-6 | 2x Akku BL4040 (4,0 Ah) | à € 261,96 |
| 191E07-8 | Schnellladegerät DC40RA | € 156,72 |
| 412393-7 | Akkuschutzkappe | € 1,08 |
| 347480-2 | Schutzhaube | ET € 5,16 |
| 158237-4 | Seitengriff | € 4,80 |
| 224447-6 | Spannflansch | € 4,32 |
| 224554-5 | Flanschmutter | € 2,16 |
| 782423-1 | Stirnlochschlüssel | € 1,80 |

GA023GM201 Akku-Winkelschleifer 125 mm

GA023GZ > Lieferung ohne Koffer, Akku & Ladegerät



- Schaltertyp: **Schiebeschalter mit Arretierung**
- Einstellbare Drehzahl im Bereich von 3.000 - 8.500 U/min
- Die intelligente Elektronik verhindert ein Wiederanlaufen wenn im ON Modus der Akku ab-/angesteckt wird
- Ausgestattet mit einer elektronischen Motorbremse
- AWS: Automatischer Start des Saugers beim Einschalten
- **AWS Modul optional erhältlich - Best.Nr. 198900-7**
- AFT schaltet den Motor aus, wenn sich die Drehzahl plötzlich verlangsamt oder die Scheibe blockiert
- **GA023GM201:** Im MAKPAC Transportkoffer mit zwei 4,0 Ah Akkus und Schnellladegerät

LEISTUNGSDATEN

| | |
|--------------------|---------------------------------|
| Leerlaufdrehzahl | 3.000 - 8.500 min ⁻¹ |
| Schleifscheibe (Ø) | 125 mm |
| Spindelgewinde | M14 x 2 |
| Akku | XGT 40 V max |
| Gewicht lt. EPTA | 4,4 kg |
| Maße (L x B x H) | 413 x 140 x 168 mm |

MITGEL. ZUBEHÖR / ERSATZTEILE (ET) INKL. MWST

| | | |
|----------|--------------------------------|------------|
| 821552-6 | MAKPAC Transportkoffer (Typ 4) | € 56,40 |
| 835E79-0 | MAKPAC Koffereinsatz | PaA |
| 191B26-6 | 2x Akku BL4040 (4,0 Ah) | à € 261,96 |
| 191E07-8 | Schnellladegerät DC40RA | € 156,72 |
| 412393-7 | Akkuschutzkappe | € 1,08 |
| 347480-2 | Schutzhaube | ET € 5,16 |
| 158237-4 | Seitengriff | € 4,80 |
| 224447-6 | Spannflansch | € 4,32 |
| 224554-5 | Flanschmutter | € 2,16 |
| 782423-1 | Stirnlochschlüssel | € 1,80 |

GA005GM201 Akku-Winkelschleifer 125 mm

GA005GZ > Lieferung ohne Koffer, Akku & Ladegerät



- Schaltertyp: **Schiebeschalter mit Arretierung**
- Die intelligente Elektronik verhindert ein Wiederanlaufen der Maschine wenn im ON Modus der Akku ab-/angesteckt wird
- Ausgestattet mit einer elektronischen Motorbremse
- AFT schaltet den Motor aus, wenn sich die Drehzahl plötzlich verlangsamt oder die Scheibe stoppt
- **GA005GM201:** Im MAKPAC Transportkoffer mit zwei 4,0 Ah Akkus und Schnellladegerät

LEISTUNGSDATEN

| | |
|--------------------|-------------------------|
| Leerlaufdrehzahl | 8.500 min ⁻¹ |
| Schleifscheibe (Ø) | 125 mm |
| Spindelgewinde | M14 x 2 |
| Akku | XGT 40 V max |
| Gewicht lt. EPTA | 3,6 kg |
| Maße (L x B x H) | 398 x 140 x 156 mm |

MITGEL. ZUBEHÖR / ERSATZTEILE (ET) INKL. MWST

| | | |
|----------|--------------------------------|------------|
| 821552-6 | MAKPAC Transportkoffer (Typ 4) | € 56,40 |
| 835E79-0 | MAKPAC Koffereinsatz | PaA |
| 191B26-6 | 2x Akku BL4040 (4,0 Ah) | à € 261,96 |
| 191E07-8 | Schnellladegerät DC40RA | € 156,72 |
| 412393-7 | Akkuschutzkappe | € 1,08 |
| 347480-2 | Schutzhaube | ET € 5,16 |
| 158237-4 | Seitengriff | € 4,80 |
| 224447-6 | Spannflansch | € 4,32 |
| 224554-5 | Flanschmutter | € 2,16 |
| 782423-1 | Stirnlochschlüssel | € 1,80 |

UR003GZ01 Akku-Motorsense

NEU



€ 291,63 € 349,95
exkl. MwSt. inkl. MwSt.

- Drei Geschwindigkeiten vorwählbar
- ADT (Automatic torque Drive Technology): Geschwindigkeit und Drehmoment werden automatisch angepasst
- AFT schaltet den Motor aus, wenn sich die Drehzahl plötzlich verlangsamt oder die Werkzeug stoppt
- Bis zu 35 cm Schnittbreite bei Verwendung des Nylon Fadenkopf
- Drehrichtungswechsel für einfaches Lösen von Gras welches den Antrieb blockiert
- Auslieferung mit Fadenkopf, 4-Zahn Schlagmesser und Kunststoffschlagmesser
- Lieferung ohne Akkus und Ladegerät

LEISTUNGS-DATEN
MITGEL. ZUBEHÖR / ERSATZTEILE (ET) INKL. MWST

| | |
|--|---|
| Leerlaufdrehzahl | 3.500 / 5.300 / 6.500 min ⁻¹ |
| Schnittbreite | max. 35 cm |
| Akku | .XGT 40 V max |
| Spindelgewinde | M10 x 1,25 LH |
| Gewicht lt. EPTA | 4,8 kg |
| Maße (L x B x H) | 1.846 x 400 x 269 mm |
| 456924-2 Transportschutz | € 1,44 |
| 127508-0 Schultergurt | PaA |
| 195150-5 4-Zahn-Schlagmesser | PaA |
| 198893-8 Fadenkopf 95-M10 | € 17,28 |
| 126642-3 Kunststoffmesserkopf 255-M10L | PaA |
| 783202-0 Innensechskantschlüssel 4 mm | € 1,08 |
| 783013-3 Montageschlüssel SW16/17 | € 5,76 |
| 831315-2 Werkzeugtasche | € 2,52 |



UX01GZ01 Akku-Multifunktionsantrieb

UX01GZ > Lieferung ohne Aufsatz, Akku und Ladegerät

NEU



€ 283,29 € 339,95
€ 216,63 € 259,95
exkl. MwSt. inkl. MwSt.

LEISTUNGSDATEN

| | |
|------------------------------------|-----------------------------|
| Leerlaufdrehzahl 1. Gang | 0 - 5.700 min ⁻¹ |
| Leerlaufdrehzahl 2. Gang | 0 - 8.200 min ⁻¹ |
| Leerlaufdrehzahl 3. Gang | 0 - 9.700 min ⁻¹ |
| Akku | .XGT 40 V max |
| Gewicht lt. EPTA | 6,8 kg |
| Maße (L x B x H) | 1001 x 320 x 209 mm |

MITGEL. ZUBEHÖR / ERSATZTEILE (ET) INKL. MWST

| | |
|---|---------|
| 198770-4 Motorsensenaufsatz EM404MP | PaA |
| 198893-8 2-Fadenkopf | € 17,28 |
| 456924-2 Transportschutz | € 1,44 |
| 127759-5 Schultergurt | PaA |
| 783202-0 6 Kant-Stiftschlüssel 4mm | € 1,08 |
| 782238-6 Steckschlüssel 17 mm | PaA |
| 831315-2 Werkzeugtasche | € 2,52 |



- Multi-Tool System zur Verwendung einer Antriebseinheit mit verschiedenen optionalen Aufsätzen wie Motorsensen-, Hochentaster-, Heckenscheren- und Laubgebläseaufsatz
- Ausgestattet mit WetGuard und Brushless Motor
- 3 Geschwindigkeiten vorwählbar
- AFT schaltet den Motor aus, wenn sich die Drehzahl plötzlich verlangsamt oder das Werkzeug stoppt
- UX01GZ01: Lieferung inkl. Motorsensenaufsatz, ohne Akku und Ladegerät

Multifunktionsantriebe



Motorsensen-Aufsatz EM404MP
Gewinde: M10 x 1.25 LH / Gewicht: 1,5 kg
Schnittbreite mit Mähfaden: 420 mm
Maße (L x B x H): 876 x 392 x 225 mm
Bestell-Nr. 198770-4

€ 98,00
exkl. MwSt.
€ 117,60
inkl. MwSt.



Motorsensen-Aufsatz EM408MP
Gewinde: M10 x 1.25 LH / Gewicht: 1,4 kg
Schnittbreite mit Mähfaden: 300 mm
Maße (L x B x H): 880 x 320 x 196 mm
Bestell-Nr. 191N31-5

€ 98,00
exkl. MwSt.
€ 117,60
inkl. MwSt.



Rotorklingen-Aufsatz EM407MP
Zwei gegenläufig rotierende Schneiden
Schnittbreite: 230 mm / Gewicht: 2,7 kg
Maße (L x B x H): 965 x 245 x 155 mm
Bestell-Nr. 191M56-3

€ PaA
exkl. MwSt.
€ PaA
inkl. MwSt.



Mähbalken-Aufsatz EN420MP
Länge: 250 mm / Gewicht: 2,6 kg
Winkleinstellung: -90° bis +45° in 13 Positionen
Maße (L x B x H): 1.324 x 104 x 103 mm
Bestell-Nr. 198054-0

€ 200,00
exkl. MwSt.
€ 240,00
inkl. MwSt.



Heckenscheren-Aufsatz EN401MP
Länge: 535 mm / Gewicht: 2,4 kg
Max. Schnittleistung: 22 mm,
Winkleinstellung: 0-135°
Maße (L x B x H): 1.500 x 130 x 111 mm
Bestell-Nr. 196257-0

€ 228,50
exkl. MwSt.
€ 274,20
inkl. MwSt.



Hochentaster-Aufsatz EY401MP
Schnittlänge: 25 cm / Kettenteilung: 3/8"
Nutbreite: 1,3 mm / Kettenöltank: 120 ml
Maße (L x B x H): 1.166 x 74 x 105 mm
Gewicht: 1,2 kg
Bestell-Nr. 199929-6

€ 200,00
exkl. MwSt.
€ 240,00
inkl. MwSt.



Schaftverlängerung LE400MP
Länge: 1 m
Bestell-Nr. 191E24-8

€ 72,50
exkl. MwSt.
€ 87,00
inkl. MwSt.

Bodenkultivator-Aufsatz KR400MP

Arbeitsbreite: 160 mm, Messer ø: 232 mm
Gewicht: 2,9 kg
Maße (L x B x H): 965 x 235 x 264 mm
Bestell-Nr. 195709-8

€ 228,50
exkl. MwSt.
€ 274,20
inkl. MwSt.

Kehrbürsten-Aufsatz BR400MP

Arbeitsbreite: 600 mm / Bürsten-Ø: 250 mm
Gewicht: 6,3 kg
Maße (L x B x H): 1.145 x 600 x 362 mm
Bestell-Nr. 199317-7

€ 261,20
exkl. MwSt.
€ 313,44
inkl. MwSt.

Gebläse-Aufsatz UB400MP

Luftfördermenge: max. 14,3 m³/min
Luftgeschwindigkeit: max. 57,4 m/s
Gewicht: 1,7 kg
Maße (L x B x H): 810 x 175 x 185 mm
Bestell-Nr. 191F65-0

€ 137,70
exkl. MwSt.
€ 165,24
inkl. MwSt.

UB001GT101 Akku-Gebläse

UB001GZ > Lieferung ohne Akku und Ladegerät

NEU



€ 474,96 € 569,95
€ 216,63 € 259,95
exkl. MwSt. inkl. MwSt.

- Bequemes Arbeiten durch Schultergurt (im Lieferumfang) und arretierbarer Einschalttaste
- Dank optimierter Blasrohrform sehr gute Balance im Betrieb
- Beseitigt Blätter und Schmutz mit Leichtigkeit
- Im Boost Modus bis 17N Blaskraft
- Niedriges Betriebsgeräusch trotz hoher Leistung
- Durch Verwendung eines BL (Brushless) Motors wird die Akkukapazität noch effizienter genutzt als mit herkömmlichen Elektromotoren
- UB001GT101: Lieferung mit einem 5,0 Ah Akku und Schnellladegerät

LEISTUNGSDATEN
MITGEL. ZUBEHÖR / ERSATZTEILE (ET) INKL. MWST

| | |
|--|------------------------------|
| Leerlaufdrehzahl | 0 - 23.000 min ⁻¹ |
| Luftfördermenge max. | 948 m ³ /h |
| Akku | .XGT 40 V max |
| Gewicht lt. EPTA | 3,9 kg |
| Maße (L x B x H) | .850-950 x 167 x 297 mm |
| 191L47-8 Akku BL4050F (5,0 Ah) | € 328,08 |
| 191E07-8 Schnellladegerät DC40RA | € 156,72 |
| 166094-6 Schultergurt | € 6,36 |
| 183P97-1 Runddüse gerade | PaA |
| 183P98-9 Flachdüse gebogen | PaA |
| 412758-3 Runddüse 80 | PaA |
| 191L96-5 Adapter 85-72 | PaA |



CF001GZ Akku-Ventilator

€ 112,46 € 134,95
exkl. MwSt. inkl. MwSt.



- Oszillierend (abschaltbar)
- Abschalttimer: 1, 2 oder 4 Stunden
- Leicht entfernbare Lüfterabdeckung für bequeme Reinigung
- Lieferung mit Netzteil für 230 V, ohne Akku und Ladegerät



LEISTUNGSDATEN

Laufzeit 1.160 / 880 / 660 min
Luftumwälzung (F) 8,2 / 6,5 / 5,2 m³/min
Luftgeschwindigkeit max. (C) 3,2 / 2,5 / 2 m/sek
Akku XGT 40 V max
Gewicht 3,0 kg
Maße (L x B x H) 143 x 333 x 463 mm

MITGEL. ZUBEHÖR /
ERSATZTEILE (ET)
INKL. MWST

TE00000173 Netzgerät € 30,60

MR001G Akku-Radio

€ 133,29 € 159,95
exkl. MwSt. inkl. MwSt.



- Kann mit CXT, LXT und XGT Akkus betrieben werden. (ausgenommen G-Serie Akkus)
- Betrieb über AC Stromversorgung oder Akkus möglich
- Liefert satten Klang über zwei leistungsstarke 89 mm Seitenlautsprecher
- Bis zu 30 Stunden Laufzeit bei Verwendung eines 40 V max 4,0 Ah Akkus
- Geeignet zum Empfang von FM/AM Sendern
- IP65 geprüft / Geschützt vor Staub und Spritzwasser
- AUX-In Anschluss zum anschließen einer externen Audioquelle
- Mit Alarmfunktion inkl. Schlummerfunktion und einstellbarer automatischer Sleep Funktion
- Lieferung mit Netzteil für 230 V, ohne Akku und Ladegerät



LEISTUNGSDATEN

Frequenz (FM) 87,5 - 108 MHz
Frequenz (AM) 522 - 1,710 kHz
Ausgangsleistung max. 2 x 5 W
Gewicht 5,3 kg
Maße (L x B x H) 280 x 171 x 434 mm

MITGEL. ZUBEHÖR /
ERSATZTEILE (ET)
INKL. MWST

1 Stk. Netzgerät 230 V PaA

MR003G Akku-Radio DAB/DAB+

€ 158,29 € 189,95
exkl. MwSt. inkl. MwSt.



LEISTUNGSDATEN

Frequenz (FM) 87,5 - 108 MHz
Frequenz (DAB) 174,928 - 239,200 MHz
Frequenz (DAB+) 174,928 - 239,200 MHz
Ausgangsleistung max. 1,7 x 2 bis 4,9 x 2 W
Gewicht 5,2 kg
Maße (L x B x H) 280 x 171 x 298 mm

MITGEL. ZUBEHÖR / ERSATZTEILE (ET) INKL. MWST
1 Stk. Netzgerät 230 V



- Kann mit CXT, LXT und XGT Akkus betrieben werden. (ausgenommen G-Serie Akkus)
- Betrieb über AC Stromversorgung oder Akkus möglich
- Liefert satten Klang über zwei leistungsstarke 89 mm Seitenlautsprecher
- Bis zu 37 Stunden Laufzeit bei Verwendung eines 40 V max 4,0 Ah Akkus
- Geeignet zum Empfang von FM, DAB und DAB+ Sendern
- AUX-In Anschluss zum Anschließen einer externen Audioquelle
- IP65 geprüft / Geschützt vor Staub und Spritzwasser
- Lieferung mit Netzteil für 230 V, ohne Akku und Ladegerät



MR002G Akku-Radio

€ 166,63 € 199,95
exkl. MwSt. inkl. MwSt.



LEISTUNGSDATEN

Frequenz (FM) 87,5 - 108 MHz
Frequenz (AM) 522 - 1,710 kHz
Ausgangsleistung max. 1,2 x 2 bis 5 x 2 W
Gewicht 5,3 kg
Maße (L x B x H) 280 x 171 x 298 mm

MITGEL. ZUBEHÖR / ERSATZTEILE (ET) INKL. MWST
1 Stk. Netzgerät 230 V



- Kann mit CXT, LXT und XGT Akkus betrieben werden. (ausgenommen G-Serie Akkus)
- Betrieb über AC Stromversorgung oder Akkus möglich
- Musikübertragung über das Handy via Bluetooth möglich
- Bis zu 27,5 Stunden Laufzeit bei Verwendung eines 40 V max 4,0 Ah Akkus
- Geeignet zum Empfang von FM/AM Sendern
- IP65 geprüft / Geschützt vor Staub und Spritzwasser
- Zwei USB Anschlüsse (1x Ladeanschluss, 1x für die MP3 Übertragung)
- Lieferung mit Netzteil für 230 V, ohne Akku und Ladegerät



ML001G Akku-Lampe

€ 41,63 € 49,95
exkl. MwSt. inkl. MwSt.



LEISTUNGSDATEN

Leuchtdauer max. 55 h
Akku XGT 40 V max
Gewicht 1,3 kg
Maße (L x B x H) 287 x 88 x 121 mm

MITGEL. ZUBEHÖR / ERSATZTEILE (ET) INKL. MWST
GM00001289 Haken ET € 1,32

- 4 x 0,5W LED mit 160 Lumen
- Bis zu 55 Stunden Beleuchtung mit einem 40 V max 4,0 Ah Akku
- Lampenkopf in 12 Positionen in einem 170° Winkel neigbar
- Lieferung ohne Akku und Ladegerät

ML002G Akku-Lampe

€ 83,29 € 99,95
exkl. MwSt. inkl. MwSt.



LEISTUNGSDATEN

Leuchtdauer max. 51 h
Akku XGT 40 V max
Gewicht 1,5 kg
Maße (L x B x H) 370 x 86 x 126 mm

MITGEL. ZUBEHÖR / ERSATZTEILE (ET) INKL. MWST
GM00001471 Haken ET € 2,40

- 1 x LED oben angebracht mit 130 lm
- 20 x LED seitlich angebracht mit bis zu 710 lm
- 3 verschiedene Leuchtmodi einstellbar (seitlich 360°, seitlich 180°, Frontlampe)
- Bis zu 51 Stunden Beleuchtung mit einem 40 V max 4,0 Ah Akku
- Geschützter USB Typ „A“ Ausgang mit 5 V / 2,4 A
- Lieferung ohne Akku und Ladegerät



EXTRA-AKTION

DLX6087TJ1EXTRA Akku-Spezialset

€ 1.544,96

exkl. MwSt.

€ 1.853,95

inkl. MwSt.



INHALT

- Akku-Bohrschrauber DDF484Z
- Akku-Pendelhub-Stichsäge DJV181Z
- Akku-Winkelschleifer DGA513Z
- Akku-Bohrhammer DHR202Z
- Akku-Radio DMR107
- Akku-LED-Lampe DEADML80Z

MITGELIEFERTES ZUBEHÖR

- P-83886 MAKPAC Transportwagen € 129,84
- 2 Stk. MAKPAC Transportkoffer (Typ 2) . . PaA
- 821552-6 MAKPAC Transportkoffer (Typ 4) . € 56,40
- 839758-2 MAKPAC KoffereinsatzET. € 8,28
- 837634-4 MAKPAC KoffereinsatzET. € 8,28
- 837789-5 MAKPAC KoffereinsatzET. € 8,28
- 197280-8 3x Akku BL1850B (5,0 Ah) . . . à € 156,72
- 195584-2 Schnellladegerät DC18RC . . . € 101,64



Beim Kauf des Akku-Sets DLX6087TJ1EXTRA können Sie aus 27 Akku-Modellen eine kostenlose Zusatzmaschine auswählen!



Alle Zusatzmaschinen werden ohne Akku und Ladegerät ausgeliefert (Z-Modelle). Wir behalten uns vor, nicht lieferbare Maschinen durch mindestens gleichwertige Modelle zu ersetzen.

Aktion verlängert! Solange der Vorrat reicht bzw. bis auf Widerruf.

Der Versand erfolgt nach Verfügbarkeit innerhalb von 4 Wochen und ist nur innerhalb Österreichs möglich. Eine Auszahlung des Barwertes der Zusatzmaschine ist nicht möglich.



Nur gültig mit beiliegender Originalkarte, komplett ausgefüllten Daten, Set-Seriennummer und einer beigelegten Kopie der Rechnung, welche an Makita gesendet werden muss.

Für sämtliche Produkte, die ohne Berechnung weitergegeben wurden (z.B. als Beigabe, bei einer Bonusaktion, bei einem Gewinnspiel etc.), gelten generell 12 Monate Garantie (eine Garantieverlängerung ist nicht möglich).

DLX7018TX1 Akku-Spezialset

NEU



€ 1.166,63 € 1.399,95
exkl. MwSt. inkl. MwSt.

INHALT

Akku-Bohrschrauber DDF484Z
Akku-Winkelschleifer DGA513Z
Akku-Handkreissäge DHS661Z
Akku-Recipsäge DJR186Z
Akku-Schlagschrauber DTD146Z
Akku-Lampe DEADML815
Akku-Radio DMR115

MITGEL.ZUBEHÖR
INKL. MWST

831279-0 Transporttasche € 71,04
197280-8 3x Akku BL1850B (5,0 Ah) á € 156,72
195584-2 Schnellladegerät DC18RC € 101,64



DLX6076T Akku-Spezialset



€ 1.144,96 € 1.373,95
exkl. MwSt. inkl. MwSt.

INHALT

Akku-Schlagbohrschrauber DHP458Z
Akku-Winkelschleifer DGA504Z
Akku-Handkreissäge DHS680Z
Akku-Recipsäge DJR181Z
Akku-Schlagschrauber DTD146Z
Akku-Lampe DEADML802

MITGEL.ZUBEHÖR
INKL. MWST

831279-0 Transporttasche € 71,04
197280-8 3x Akku BL1850B (5,0 Ah) á € 156,72
195584-2 Schnellladegerät DC18RC € 101,64



DLX5067TX1 Akku-Spezialset

NEU



€ 916,63 € 1.099,95
exkl. MwSt. inkl. MwSt.

INHALT

Akku-Schlagbohrschrauber DHP481Z
Akku-Recipsäge DJR186Z
Akku-Winkelschleifer DGA513Z
Akku-Handkreissäge DHS661Z
Akku-Lampe DEADML815

MITGEL.ZUBEHÖR
INKL. MWST

831279-0 Transporttasche € 71,04
197280-8 2x Akku BL1850B (5,0 Ah) á € 156,72
195584-2 Schnellladegerät DC18RC € 101,64



DLX5066TJ Akku-Spezialset

NEU



€ 999,96 € 1.199,95
exkl. MwSt. inkl. MwSt.

INHALT

Akku-Bohrschrauber DDF484Z
Akku-Winkelschleifer DGA513Z
Akku-Bohrhammer DHR202Z
Akku-Pendelhub-Stichsäge DJV181Z
Akku-Lampe DEADML815

MITGEL.ZUBEHÖR
INKL. MWST

1 Stk. MAKPAC Transportkoffer (Typ 4) . . . PaA
2 Stk. MAKPAC Transportkoffer (Typ 2) . . . PaA
837789-5 MAKPAC KoffereinsatzET. . . € 8,28
837634-4 MAKPAC KoffereinsatzET. . . € 8,28
839758-2 MAKPAC KoffereinsatzET. . . € 8,28
197280-8 3x Akku BL1850B (5,0 Ah) á € 156,72
195584-2 Schnellladegerät DC18RC € 101,64



DLX4154TJ Akku-Spezialset

€ 774,96

€ 929,95

exkl. MwSt.

inkl. MwSt.

NEU



INHALT

Akku-Schlagbohrschrauber DHP484Z
Akku-Handkreissäge DHS661Z
Akku-Winkelschleifer DGA513Z
Akku-Lampe DEADML815

MITGEL-
ZUBEHÖR
INKL. MWST

821551-8 MAKPAC Transportkoffer (Typ 3) . . . € 50,16
838182B6 MAKPAC Koffereinsatz PaA
821552-6 MAKPAC Transportkoffer (Typ 4) . . . € 56,40
839758-2 MAKPAC Koffereinsatz ET . . . € 8,28
197280-8 2x Akku BL1850B (5,0 Ah) . . . á € 156,72
195584-2 Schnellladegerät DC18RC € 101,64



DLX4093 Akku-Spezialset

€ 475,79

€ 570,95

exkl. MwSt.

inkl. MwSt.



INHALT

Akku-Schlagbohrschrauber DHP453Z
Akku-Motorsense DUR181Z
Akku-Heckenschere DUH523Z
Akku-Staubsauger DCL180Z

MITGEL-
ZUBEHÖR
INKL. MWST

197599-5 2x Akku BL1830B (3,0 Ah) . . . á € 111,48
195584-2 Schnellladegerät DC18RC € 101,64



DLX3129TX1 Akku-Spezialset

€ 673,29

€ 807,95

exkl. MwSt.

inkl. MwSt.



INHALT

Akku-Kettensäge DUC353Z
Akku-Heizdecke DCB200A
Akku-Lampe DEADML808

MITGEL-
ZUBEHÖR
INKL. MWST

197280-8 2x Akku BL1850B (5,0 Ah) . . . á € 156,72
196933-6 Doppel-Schnellladegerät DC18RD € 200,76
196741-5 Sägekette € 18,72
165246-6 Schwert 35 cm € 15,00
419288-5 Transportschutz € 3,24
KF00000020 Tasse € 12,96
USB Kabel
Rucksack



DLX3116TJ Akku-Spezialset

€ 631,63

€ 757,95

exkl. MwSt.

inkl. MwSt.



INHALT

Inhalt DRT50Z
Inhalt DHP485Z
Inhalt DKP180Z

MITGEL-
ZUBEHÖR
INKL. MWST

821552-6 MAKPAC Transportkoffer (Typ 4) . . . € 56,40
197280-8 2x Akku BL1850B (5,0 Ah) . . . á € 156,72
195584-2 Schnellladegerät DC18RC € 101,64



DLX2271TJ Akku-Spezialset

€ 589,13 € 706,95

exkl. MwSt. inkl. MwSt.



INHALT

Akku-Bohrschrauber DDF484Z
Akku-Bohrhammer DHR171

MITTEL-ZUBEHÖR
INKL. MWST

821552-6 MAKPAC Transportkoffer (Typ 4) . . . € 56,40
197280-8 2x Akku BL1850B (5,0 Ah) . . . á € 156,72
195584-2 Schnellladegerät DC18RC € 101,64



DLX2245PT1 * Spezial Set

€ 826,63 € 991,95

exkl. MwSt. inkl. MwSt.



INHALT

Akku-Winkelschleifer 230 mm DGA900Z
Akku-Winkelschleifer 125 mm DGA506Z

MITTEL-ZUBEHÖR
INKL. MWST

831284-7 Transporttasche PaA
197280-8 3x Akku BL1850B (5,0 Ah) . . . á € 156,72
196933-6 Doppel-Schnellladegerät DC18RD € 200,76



DLX2274JX2 Spezial Set

€ 1.215,79 € 1.458,95

exkl. MwSt. inkl. MwSt.



INHALT

Akku-Tauchsäge DSP601ZU
Akku-Staubsauger DVC864LZ

MITTEL-ZUBEHÖR
INKL. MWST

821552-6 MAKPAC Transportkoffer (Typ 4) . . . € 56,40
839290-6 MAKPAC KoffereinsatzET. . . € 8,28
821551-8 MAKPAC Transportkoffer (Typ 3) . . . € 50,16
197280-8 4x Akku BL1850B (5,0 Ah) . . . á € 156,72
196933-6 Doppel-Schnellladegerät DC18RD € 200,76
199141-8 Führungsschiene 1.500 mm € 71,04
194385-5 Schraubzwingen/Pair € 34,44
E-05664 Tasche für Führungsschiene € 56,40



DLX2369B Akku-Spezialset

€ 345,79 € 414,95

exkl. MwSt. inkl. MwSt.



INHALT

Akku-Bohrschrauber DDF482FEB
Akku-Winkelschleifer DGA511Z

MITTEL-ZUBEHÖR
INKL. MWST

141856-3 Transportkoffer € 27,00
197599-5 2x Akku BL1830B (3,0 Ah) . . . á € 111,48
195584-2 Schnellladegerät DC18RC € 101,64



DDF481RTJ Akku-Bohrschrauber

DDF481Z > Lieferung ohne Koffer, Akku und Ladegerät

€ 528,29 € 633,95

€ 266,63 € 319,95

exkl. MwSt. inkl. MwSt.



LEISTUNGSDATEN

| | |
|-------------------------|-----------------------------|
| Leerlaufdrehzahl 1.Gang | 0 - 550 min ⁻¹ |
| Leerlaufdrehzahl 2.Gang | 0 - 2.100 min ⁻¹ |
| Bohrfutterspannweite | 1,5 - 13 mm |
| Bohrleistung (Stahl Ø) | 13 mm |
| Bohrleistung (Holz Ø) | 13 mm |
| Drehmoment (hart/weich) | 115 / 60 Nm |
| Akku | 18 V |
| Gewicht lt. EPTA | 2,6 kg |
| Maße (L x B x H) | 205 x 79 x 249 mm |

MITGEL. ZUBEHÖR / ERSATZTEILE (ET) INKL. MWST

| | | |
|----------|--------------------------------|------------|
| 821550-0 | MAKPAC Transportkoffer (Typ 2) | € 44,40 |
| 837916-4 | MAKPAC Koffereinsatz | ET € 8,28 |
| 197280-8 | 2x Akku BL1850B (5,0 Ah) | à € 156,72 |
| 195584-2 | Schnellladegerät DC18RC | € 101,64 |
| 763248-2 | Schnellspannbohrfutter | € 25,56 |
| 450128-8 | Akkuschutzkappe | € 1,08 |
| 126412-0 | Seitengriff kompl. | € 25,56 |
| 346317-0 | Haken | € 2,16 |

- Maximale Kraft mit 115 Nm Anzugsdrehmoment
- Ausgestattet mit XPT und Brushless Motor
- Mechanisches 2-Gang-Planetengetriebe mit Metallzahnradern
- Drehmomenteinstellung in 21 Stufen
- **DDF481RTJ:** Im MAKPAC Transportkoffer mit zwei 5,0 Ah Akkus und Schnellladegerät

DDF458RTJ Akku-Bohrschrauber

DDF458Z > Lieferung ohne Koffer, Akku und Ladegerät

€ 437,46 € 524,95

€ 204,13 € 244,95

exkl. MwSt. inkl. MwSt.



LEISTUNGSDATEN

| | |
|-------------------------|-----------------------------|
| Leerlaufdrehzahl 1.Gang | 0 - 400 min ⁻¹ |
| Leerlaufdrehzahl 2.Gang | 0 - 2.000 min ⁻¹ |
| Bohrfutterspannweite | 1,5 - 13 mm |
| Bohrleistung (Stahl Ø) | 13 mm |
| Bohrleistung (Holz Ø) | 13 mm |
| Drehmoment (hart/weich) | 91 / 58 Nm |
| Akku | 18 V |
| Gewicht lt. EPTA | 2,5 kg |
| Maße (L x B x H) | 225 x 79 x 259 mm |

MITGEL. ZUBEHÖR / ERSATZTEILE (ET) INKL. MWST

| | | |
|----------|--------------------------------|------------|
| 821550-0 | MAKPAC Transportkoffer (Typ 2) | € 44,40 |
| 837916-4 | MAKPAC Koffereinsatz | ET € 8,28 |
| 197280-8 | 2x Akku BL1850B (5,0 Ah) | à € 156,72 |
| 195584-2 | Schnellladegerät DC18RC | € 101,64 |
| 763248-2 | Schnellspannbohrfutter | € 25,56 |
| 123258-5 | Seitengriff | € 9,72 |
| 346317-0 | Haken | € 2,16 |
| 784637-8 | + Bit Nr. 2 | € 1,08 |

- XPT (eXtreme Protection Technology) - Staub und Spritzwasser geschützt
- 2-Gang-Planetengetriebe mit Metallzahnradern
- Doppel LED-Arbeitslicht
- Drehmomenteinstellung in 21 Stufen einstellbar
- **DDF458RTJ:** Im MAKPAC Transportkoffer mit zwei 5,0 Ah Akkus und Schnellladegerät

DDF484RTJ Akku-Bohrschrauber

DDF484Z > Lieferung ohne Koffer, Akku und Ladegerät

€ 446,63 € 535,95

€ 239,13 € 286,95

exkl. MwSt. inkl. MwSt.



LEISTUNGSDATEN

| | |
|-------------------------|-----------------------------|
| Leerlaufdrehzahl 1.Gang | 0 - 500 min ⁻¹ |
| Leerlaufdrehzahl 2.Gang | 0 - 2.000 min ⁻¹ |
| Bohrfutterspannweite | 1,5 - 13 mm |
| Bohrleistung (Stahl Ø) | 13 mm |
| Bohrleistung (Holz Ø) | 38 mm |
| Drehmoment (hart/weich) | 54 / 30 Nm |
| Akku | 18 V |
| Gewicht lt. EPTA | 1,8 kg |
| Maße (L x B x H) | 172 x 79 x 261 mm |

MITGEL. ZUBEHÖR / ERSATZTEILE (ET) INKL. MWST

| | | |
|----------|--------------------------------|------------|
| 821550-0 | MAKPAC Transportkoffer (Typ 2) | € 44,40 |
| 837916-4 | MAKPAC Koffereinsatz | ET € 8,28 |
| 197280-8 | 2x Akku BL1850B (5,0 Ah) | à € 156,72 |
| 195584-2 | Schnellladegerät DC18RC | € 101,64 |
| 766027-7 | 13 mm Schnellspannbohrfutter | € 20,04 |
| 346317-0 | Haken | € 2,16 |
| 784637-8 | + Bit Nr. 2 | € 1,08 |

- Ausgestattet mit XPT und Brushless Motor
- Mechanisches 2-Gang-Planetengetriebe mit Metallzahnradern
- LED-Arbeitslicht
- Drehmomenteinstellung in 21 Stufen
- **DDF484RTJ:** Im MAKPAC Transportkoffer mit zwei 5,0 Ah Akkus und Schnellladegerät

DDF482RTJ Akku-Bohrschrauber

DDF482Z > Lieferung ohne Koffer, Akku und Ladegerät

€ 384,13 € 460,95

€ 177,46 € 212,95

exkl. MwSt. inkl. MwSt.



LEISTUNGSDATEN

| | |
|-------------------------|-----------------------------|
| Leerlaufdrehzahl 1.Gang | 0 - 600 min ⁻¹ |
| Leerlaufdrehzahl 2.Gang | 0 - 1.900 min ⁻¹ |
| Bohrfutterspannweite | 1,5 - 13 mm |
| Bohrleistung (Stahl Ø) | 13 mm |
| Bohrleistung (Holz Ø) | 38 mm |
| Drehmoment (hart/weich) | 62 / 36 Nm |
| Akku | 18 V |
| Gewicht lt. EPTA | 1,8 kg |
| Maße (L x B x H) | 185 x 79 x 249 mm |

MITGEL. ZUBEHÖR / ERSATZTEILE (ET) INKL. MWST

| | | |
|----------|--------------------------------|------------|
| 821550-0 | MAKPAC Transportkoffer (Typ 2) | € 44,40 |
| 837916-4 | MAKPAC Koffereinsatz | ET € 8,28 |
| 197280-8 | 2x Akku BL1850B (5,0 Ah) | à € 156,72 |
| 195584-2 | Schnellladegerät DC18RC | € 101,64 |
| 766027-7 | Schnellspannbohrfutter 13 mm | € 20,04 |

- XPT (eXtreme Protection Technology) - Staub und Spritzwasser geschützt
- 2-Gang-Planetengetriebe mit Metallzahnradern
- LED-Licht und Spindelarretierung
- Drehmomenteinstellung in 21 Stufen
- **DDF482RTJ:** Im MAKPAC Transportkoffer mit zwei 5,0 Ah Akkus und Schnellladegerät

DDF485RTJ Akku-Bohrschrauber

DDF485Z > Lieferung ohne Koffer, Akku und Ladegerät

€ 391,63

€ 469,95

€ 159,96

€ 191,95

exkl. MwSt.

inkl. MwSt.



- Ausgestattet mit XPT und Brushless Motor
- Kraftvoller Motor für hohe Arbeitsgeschwindigkeit und hohes Drehmoment
- Drehmomenteinstellung in 21 Stufen
- Schnellspannbohrfutter für Einhandbedienung und Spindelarretierung
- LED-Arbeitslicht
- Mechanisches 2-Gang-Planetengetriebe mit Metallzahnradern
- **DDF485RTJ:** Im MAKPAC Transportkoffer mit zwei 5,0 Ah Akkus und Schnellladegerät

LEISTUNGSDATEN

| | |
|-------------------------|-----------------------------|
| Leerlaufdrehzahl 1.Gang | 0 - 500 min ⁻¹ |
| Leerlaufdrehzahl 2.Gang | 0 - 1.900 min ⁻¹ |
| Bohrfutterspannweite | 1,5 - 13 mm |
| Bohrleistung (Stahl Ø) | 13 mm |
| Bohrleistung (Holz Ø) | 38 mm |
| Drehmoment (hart/weich) | 50 / 25 Nm |
| Akku | 18 V |
| Gewicht lt. EPTA | 1,7 kg |
| Maße (L x B x H) | 169 x 79 x 255 mm |

MITGEL. ZUBEHÖR / ERSATZTEILE (ET) INKL. MWST

| | | |
|----------|--------------------------------|------------|
| 821550-0 | MAKPAC Transportkoffer (Typ 2) | € 44,40 |
| 837916-4 | MAKPAC Koffereinsatz | ET € 8,28 |
| 197280-8 | 2x Akku BL1850B (5,0 Ah) | à € 156,72 |
| 195584-2 | Schnellladegerät DC18RC | € 101,64 |
| 251314-2 | Schraube M4x12 | ET € 0,18 |
| 346317-0 | Haken | € 2,16 |
| 784637-8 | 1 Stk (+ -) Bit Nr. 2 | € 1,08 |

DDF487RTJ Akku-Bohrschrauber

DDF487Z > Lieferung ohne Koffer, Akku und Ladegerät

€ 333,29 € 399,95

€ 133,29 € 159,95

exkl. MwSt. inkl. MwSt.



LEISTUNGSDATEN

| | |
|-------------------------|-----------------------------|
| Leerlaufdrehzahl 1.Gang | 0 - 550 min ⁻¹ |
| Leerlaufdrehzahl 2.Gang | 0 - 1.700 min ⁻¹ |
| Bohrfutterspannweite | 1,5 - 13 mm |
| Bohrleistung (Stahl Ø) | 13 mm |
| Bohrleistung (Holz Ø) | 36 mm |
| Drehmoment (hart/weich) | 40 / 23 Nm |
| Akku | 18 V |
| Gewicht lt. EPTA | 1,6 kg |
| Maße (L x B x H) | 157 x 81 x 232 mm |

MITGEL. ZUBEHÖR / ERSATZTEILE (ET) INKL. MWST

| | | |
|----------|--------------------------------|------------|
| 821550-0 | MAKPAC Transportkoffer (Typ 2) | € 44,40 |
| 837670-0 | MAKPAC Koffereinsatz | ET € 8,28 |
| 197280-8 | 2x Akku BL1850B (5,0 Ah) | à € 156,72 |
| 195584-2 | Schnellladegerät DC18RC | € 101,64 |
| 763256-3 | Schnellspannbohrfutter | € 16,08 |
| 784637-8 | 1 Stk (+/-) Bit Nr. 2 | € 1,08 |
| 346317-0 | Haken | € 2,16 |

- Schlanke Bauform für perfektes Handling in beengten Arbeitsbereichen
- Ausgestattet mit XPT und Brushless Motor
- Mechanisches 2-Gang-Planetengetriebe
- Schnellspannbohrfutter für Einhandbedienung
- Doppel LED-Arbeitslicht mit Nachleuchtfunktion
- Drehmomenteinstellung in 20 Stufen
- **DDF487RTJ:** Im MAKPAC Transportkoffer mit zwei 5,0 Ah Akkus und Schnellladegerät

DDF453RFE Akku-Bohrschrauber

€ 210,79 € 252,95

exkl. MwSt. inkl. MwSt.



LEISTUNGSDATEN

| | |
|-------------------------|-----------------------------|
| Leerlaufdrehzahl 1.Gang | 0 - 400 min ⁻¹ |
| Leerlaufdrehzahl 2.Gang | 0 - 1.300 min ⁻¹ |
| Bohrfutterspannweite | 1,5 - 13 mm |
| Bohrleistung (Stahl Ø) | 13 mm |
| Bohrleistung (Holz Ø) | 36 mm |
| Drehmoment (hart/weich) | 42 / 27 Nm |
| Akku | 18 V |
| Gewicht lt. EPTA | 2,0 kg |
| Maße (L x B x H) | 214 x 79 x 227 mm |

MITGEL. ZUBEHÖR / ERSATZTEILE (ET) INKL. MWST

| | | |
|----------|--------------------------|------------|
| 158777-2 | Transportkoffer | € 22,68 |
| 197599-5 | 2x Akku BL1830B (3,0 Ah) | à € 111,48 |
| 195584-2 | Schnellladegerät DC18RC | € 101,64 |
| 196306-3 | Schnellspannbohrfutter | € 18,72 |
| 784636-0 | 1 Stk. (+ -) Bit Nr. 2 | € 1,44 |

- Bohr- oder Schraubarbeiten
- Spindelarretierung zur Einhandbedienung des Bohrers
- Staubgeschütztes 2-Gang-Planetengetriebe mit Metallzahnradern
- Elektronik und Motorbremse für exakte Schraubarbeiten
- Im Transportkoffer mit zwei 3,0 Ah Akkus und Schnellladegerät

DHP481RTJ Akku-Schlagbohrschrauber

DHP481Z > Lieferung ohne Koffer, Akku und Ladegerät

€ 530,79 € 636,95
€ 269,96 € 323,95
exkl. MwSt. inkl. MwSt.



| LEISTUNGSDATEN | |
|-----------------------------------|------------------------------|
| Leerlaufdrehzahl 1. Gang | 0 - 550 min ⁻¹ |
| Leerlaufdrehzahl 2. Gang | 0 - 2.100 min ⁻¹ |
| Schlagzahl 1. Gang | 0 - 8.250 min ⁻¹ |
| Schlagzahl 2. Gang | 0 - 31.500 min ⁻¹ |
| Bohrfutterspannweite | 1,5 - 13 mm |
| Bohrleistung (Stahl/Stein/Holz Ø) | 13 / 16 / 76 mm |
| Drehmoment (hart/weich) | 115 / 60 Nm |
| Akku | 18 V |
| Gewicht lt. EPTA | 2,7 kg |
| Maße (L x B x H) | 205 x 79 x 249 mm |

MITGEL. ZUBEHÖR / ERSATZTEILE (ET) INKL. MWST

| | | |
|----------|--------------------------------|------------|
| 821550-0 | MAKPAC Transportkoffer (Typ 2) | € 44,40 |
| 197280-8 | 2x Akku BL1850B (5,0 Ah) | à € 156,72 |
| 195584-2 | Schnellladegerät DC18RC | € 101,64 |
| 763248-2 | Schnellspannbohrfutter | € 25,56 |
| 450128-8 | Akkuschutzkappe | € 1,08 |
| 122576-8 | Tiefenanschlag | € 4,32 |
| 126413-8 | Seitengriff kompl. | € 27,00 |
| 346317-0 | Haken | € 2,16 |

- Maximale Kraft mit 115 Nm Anzugsdrehmoment
- Ausgestattet mit XPT und Brushless Motor
- Mechanisches 2-Gang-Planetengetriebe mit Metallzahnradern
- Drehmomenteinstellung in 21 Stufen
- **DHP481RTJ:** Im MAKPAC Transportkoffer mit zwei 5,0 Ah Akkus und Schnellladegerät

DHP458RTJ Akku-Schlagbohrschrauber

DHP458Z > Lieferung ohne Koffer, Akku und Ladegerät

€ 445,79 € 534,95
€ 217,46 € 260,95
exkl. MwSt. inkl. MwSt.



| LEISTUNGSDATEN | |
|-----------------------------------|------------------------------|
| Leerlaufdrehzahl 1. Gang | 0 - 400 min ⁻¹ |
| Leerlaufdrehzahl 2. Gang | 0 - 2.000 min ⁻¹ |
| Schlagzahl 1. Gang | 0 - 6.000 min ⁻¹ |
| Schlagzahl 2. Gang | 0 - 30.000 min ⁻¹ |
| Bohrfutterspannweite | 1,5 - 13 mm |
| Bohrleistung (Stahl/Stein/Holz Ø) | 13 / 16 / 76 mm |
| Drehmoment (hart/weich) | 91 / 58 Nm |
| Akku | 18 V |
| Gewicht lt. EPTA | 2,6 kg |
| Maße (L x B x H) | 225 x 79 x 259 mm |

MITGEL. ZUBEHÖR / ERSATZTEILE (ET) INKL. MWST

| | | |
|----------|--------------------------------|------------|
| 821550-0 | MAKPAC Transportkoffer (Typ 2) | € 44,40 |
| 837916-4 | MAKPAC Koffereinsatz | € 8,28 |
| 197280-8 | 2x Akku BL1850B (5,0 Ah) | à € 156,72 |
| 195584-2 | Schnellladegerät DC18RC | € 101,64 |
| 763248-2 | Schnellspannbohrfutter | € 25,56 |
| 122576-8 | Tiefenanschlag | € 4,32 |
| 123257-7 | Seitengriff | € 9,72 |
| 346317-0 | Haken | € 2,16 |

- XPT (eXtreme Protection Technology) - Staub und Spritzwasser geschützt
- Akku-Kapazitätsanzeige
- 2-Gang-Planetengetriebe mit Metallzahnradern
- Drehmoment in 21 Stufen einstellbar
- **DHP458RTJ:** Im MAKPAC Transportkoffer mit zwei 5,0 Ah Akkus und Schnellladegerät

DHP484RTJ Akku-Schlagbohrschrauber

DHP484Z > Lieferung ohne Koffer, Akku und Ladegerät

€ 463,29 € 555,95
€ 237,46 € 284,95
exkl. MwSt. inkl. MwSt.



| LEISTUNGSDATEN | |
|-----------------------------------|------------------------------|
| Leerlaufdrehzahl 1. Gang | 0 - 500 min ⁻¹ |
| Leerlaufdrehzahl 2. Gang | 0 - 2.000 min ⁻¹ |
| Schlagzahl 1. Gang | 0 - 7.500 min ⁻¹ |
| Schlagzahl 2. Gang | 0 - 30.000 min ⁻¹ |
| Bohrfutterspannweite | 1,5 - 13 mm |
| Bohrleistung (Stahl/Stein/Holz Ø) | 13 / 13 / 38 mm |
| Drehmoment (hart/weich) | 54 / 30 Nm |
| Akku | 18 V |
| Gewicht lt. EPTA | 1,9 kg |
| Maße (L x B x H) | 182 x 79 x 244 mm |

MITGEL. ZUBEHÖR / ERSATZTEILE (ET) INKL. MWST

| | | |
|----------|--------------------------------|------------|
| 821550-0 | MAKPAC Transportkoffer (Typ 2) | € 44,40 |
| 837916-4 | MAKPAC Koffereinsatz | € 8,28 |
| 197280-8 | 2x Akku BL1850B (5,0 Ah) | à € 156,72 |
| 195584-2 | Schnellladegerät DC18RC | € 101,64 |
| 766027-7 | 13 mm Schnellspannbohrfutter | € 20,04 |
| 346317-0 | Haken | € 2,16 |
| 784637-8 | + Bit Nr. 2 | € 1,08 |

- Ausgestattet mit XPT und Brushless Motor
- Mechanisches 2-Gang-Planetengetriebe mit Metallzahnradern
- LED-Arbeitslicht
- Drehmomenteinstellung in 21 Stufen
- **DHP484RTJ:** Im MAKPAC Transportkoffer mit zwei 5,0 Ah Akkus und Schnellladegerät

DHP482RTJ Akku-Schlagbohrschrauber

DHP482Z > Lieferung ohne Koffer, Akku und Ladegerät

€ 422,46 € 506,95
€ 185,79 € 222,95
exkl. MwSt. inkl. MwSt.



| LEISTUNGSDATEN | |
|-----------------------------------|------------------------------|
| Leerlaufdrehzahl 1. Gang | 0 - 600 min ⁻¹ |
| Leerlaufdrehzahl 2. Gang | 0 - 1.900 min ⁻¹ |
| Schlagzahl 1. Gang | 0 - 9.000 min ⁻¹ |
| Schlagzahl 2. Gang | 0 - 28.500 min ⁻¹ |
| Bohrfutterspannweite | 1,5 - 13 mm |
| Bohrleistung (Stahl/Stein/Holz Ø) | 13 / 13 / 38 mm |
| Drehmoment (hart/weich) | 62 / 36 Nm |
| Akku | 18 V |
| Gewicht lt. EPTA | 1,9 kg |
| Maße (L x B x H) | 198 x 79 x 249 mm |

MITGEL. ZUBEHÖR / ERSATZTEILE (ET) INKL. MWST

| | | |
|----------|--------------------------------|------------|
| 821550-0 | MAKPAC Transportkoffer (Typ 2) | € 44,40 |
| 837916-4 | MAKPAC Koffereinsatz | € 8,28 |
| 197280-8 | 2x Akku BL1850B (5,0 Ah) | à € 156,72 |
| 195584-2 | Schnellladegerät DC18RC | € 101,64 |
| 450128-8 | Akkuschutzkappe | € 1,08 |
| 766027-7 | Schnellspannbohrfutter | € 20,04 |

- Schlagbohren, Bohren oder Schrauben
- 2-Gang-Planetengetriebe mit Metallzahnradern
- 4-poliger Gleichstrommotor, leicht und kompakt
- LED-Licht und Spindelarretierung
- Drehmomenteinstellung in 21 Stufen
- **DHP482RTJ:** Im MAKPAC Transportkoffer mit zwei 5,0 Ah Akkus und Schnellladegerät

DHP485RTJ Akku-Schlagbohrschrauber

DHP485Z > Lieferung ohne Koffer, Akku und Ladegerät

€ 390,79 € 468,95
€ 170,79 € 204,95
exkl. MwSt. inkl. MwSt.



- Schlagbohren, Bohren oder Schrauben
- Ausgestattet mit XPT und Brushless Motor
- Kraftvoller Motor für hohe Arbeitsgeschwindigkeit und hohes Drehmoment
- Drehmomenteinstellung in 21 Stufen
- Schnellspannbohrfutter für Einhandbedienung und Spindelarretierung
- LED-Arbeitslicht
- Mechanisches 2-Gang-Planetengetriebe mit Metallzahnradern
- **DHP485RTJ:** Im MAKPAC Transportkoffer mit zwei 5,0 Ah Akkus und Schnellladegerät

| LEISTUNGSDATEN | |
|-----------------------------------|------------------------------|
| Leerlaufdrehzahl 1. Gang | 0 - 500 min ⁻¹ |
| Leerlaufdrehzahl 2. Gang | 0 - 1.900 min ⁻¹ |
| Schlagzahl 1. Gang | 0 - 7.500 min ⁻¹ |
| Schlagzahl 2. Gang | 0 - 28.500 min ⁻¹ |
| Bohrfutterspannweite | 1,5 - 13 mm |
| Bohrleistung (Stahl/Stein/Holz Ø) | 13 / 13 / 38 mm |
| Drehmoment (hart/weich) | 50 / 25 Nm |
| Akku | 18 V |
| Gewicht lt. EPTA | 1,8 kg |
| Maße (L x B x H) | 182 x 79 x 255 mm |

| | | |
|----------|--------------------------------|------------|
| 821550-0 | MAKPAC Transportkoffer (Typ 2) | € 44,40 |
| 837916-4 | MAKPAC Koffereinsatz | € 8,28 |
| 197280-8 | 2x Akku BL1850B (5,0 Ah) | à € 156,72 |
| 195584-2 | Schnellladegerät DC18RC | € 101,64 |
| 251314-2 | Schraube M4x12 | € 0,18 |
| 346317-0 | Haken | € 2,16 |
| 784637-8 | 1 Stk (+ -) Bit Nr. 2 | € 1,08 |

DHP487RTJ Akku-Schlagbohrschrauber

DHP487Z > Lieferung ohne Koffer, Akku und Ladegerät

€ 358,29 € 429,95
€ 149,96 € 179,95
exkl. MwSt. inkl. MwSt.



| LEISTUNGSDATEN | |
|-----------------------------------|------------------------------|
| Leerlaufdrehzahl 1. Gang | 0 - 500 min ⁻¹ |
| Leerlaufdrehzahl 2. Gang | 0 - 1.700 min ⁻¹ |
| Schlagzahl 1. Gang | 0 - 7.500 min ⁻¹ |
| Schlagzahl 2. Gang | 0 - 25.500 min ⁻¹ |
| Bohrfutterspannweite | 1,5 - 13 mm |
| Bohrleistung (Stahl/Stein/Holz Ø) | 13 / 13 / 36 mm |
| Drehmoment (hart/weich) | 40 / 23 Nm |
| Akku | 18 V |
| Gewicht lt. EPTA | 1,7 kg |
| Maße (L x B x H) | 164 x 81 x 248 mm |

MITGEL. ZUBEHÖR / ERSATZTEILE (ET) INKL. MWST

| | | |
|----------|--------------------------------|------------|
| 821550-0 | MAKPAC Transportkoffer (Typ 2) | € 44,40 |
| 837670-0 | MAKPAC Koffereinsatz | € 8,28 |
| 197280-8 | 2x Akku BL1850B (5,0 Ah) | à € 156,72 |
| 195584-2 | Schnellladegerät DC18RC | € 101,64 |
| 763256-3 | Schnellspannbohrfutter | € 16,08 |
| 346317-0 | Haken | € 2,16 |

- Schlanke Bauform für perfektes Handling in beengten Arbeitsbereichen
- Ausgestattet mit XPT und Brushless Motor
- Drehmomenteinstellung in 20 Stufen
- Schnellspannbohrfutter für Einhandbedienung und Spindelarretierung
- Doppelpoliges LED-Arbeitslicht
- **DHP487RTJ:** Im MAKPAC Transportkoffer mit zwei 5,0 Ah Akkus und Schnellladegerät

DHP453RFE Akku-Schlagbohrschrauber

€ 219,96 € 263,95
exkl. MwSt. inkl. MwSt.



| LEISTUNGSDATEN | |
|-----------------------------------|------------------------------|
| Leerlaufdrehzahl 1. Gang | 0 - 400 min ⁻¹ |
| Leerlaufdrehzahl 2. Gang | 0 - 1.300 min ⁻¹ |
| Schlagzahl 1. Gang | 0 - 6.000 min ⁻¹ |
| Schlagzahl 2. Gang | 0 - 19.500 min ⁻¹ |
| Bohrfutterspannweite | 1,5 - 13 mm |
| Bohrleistung (Stahl/Stein/Holz Ø) | 13 / 13 / 36 mm |
| Drehmoment (hart/weich) | 42 / 27 Nm |
| Akku | 18 V |
| Gewicht lt. EPTA | 2,0 kg |
| Maße (L x B x H) | 232 x 79 x 227 mm |

MITGEL. ZUBEHÖR / ERSATZTEILE (ET) INKL. MWST

| | | |
|----------|--------------------------|------------|
| 158777-2 | Transportkoffer | € 22,68 |
| 197599-5 | 2x Akku BL1830B (3,0 Ah) | à € 111,48 |
| 195584-2 | Schnellladegerät DC18RC | € 101,64 |
| 196306-3 | Schnellspannbohrfutter | € 18,72 |
| 784636-0 | 1 Stk. (+ -) Bit Nr. 2 | € 1,44 |

- Schlagbohren, Bohren oder Schrauben
- Spindelarretierung zur Einhandbedienung des Bohrers
- Staubgeschütztes 2-Gang-Planetengetriebe mit Metallzahnradern
- Drehmoment in 16 Stufen einstellbar
- Im Transportkoffer mit zwei 3,0 Ah Akkus und Schnellladegerät

DWR180RA1J Akku-Ratschenschlüssel

DWR180Z > Lieferung ohne Koffer, Akku und Ladegerät

NEU



- 3/8" und 1/4" - Aufnahme im Lieferumfang
- Durchsteckratsche für M8 (13 mm) Muttern
- Kann auch als Handratschenschlüssel verwendet werden
- LED-Arbeitslicht
- Mechanischer Links / Rechts - Drehrichtungsumschalter
- XPT (eXtreme Protection Technology) - Staub und Spritzwasser geschützt
- **DWR180RA1J:** In Transporttasche, mit einem 2,0 Ah Akku und Schnellladegerät

| | |
|-------------|-------------|
| € 258,29 | € 309,95 |
| € 124,96 | € 149,95 |
| exkl. MwSt. | inkl. MwSt. |

LEISTUNGSDATEN

| | |
|--------------------------|---------------------------|
| Leerlaufdrehzahl | 0 - 800 min ⁻¹ |
| Anziehdrehmoment max. | 47,5 Nm |
| Handelsübliche Schrauben | M5 - M12 |
| Werkzeugaufnahme | 3/8" / 1/4" |
| Akku | 18 V |
| Gewicht lt. EPTA | 1,6 kg |
| Maße (L x B x H) | 369 x 79 x 87 mm |

MITGEL. ZUBEHÖR / ERSATZTEILE (ET) INKL. MWST

| | | |
|----------|-------------------------|----------|
| 832074-1 | Werkzeugaufnahme | PaA |
| 197254-9 | 1x Akku BL1820 (2,0Ah) | € 101,64 |
| 450128-8 | Akkuschutzkappe | € 1,08 |
| 195584-2 | Schnellladegerät DC18RC | € 101,64 |
| 191A50-3 | Adapter 3/8" | € 21,36 |
| 191A51-1 | Adapter 1/4" | € 21,36 |



DDA460PT2 Akku-Winkelbohrmaschine

DDA460ZK > Lieferung ohne Akku und Ladegerät

NEU



- Unsere stärkste Bohrmaschine!
- Selbstanziehende Holzbohrkronen bis Ø 118 mm und Lochsägen bis Ø 159 mm
- ADT: Geschwindigkeit und Drehmoment werden automatisch angepasst
- Mechanisches 2-Gang-Getriebe
- Automatischer Stopp bei blockierendem Bohrer
- **DDA460PT2:** Im Transportkoffer mit zwei 5,0 Ah Akkus und Doppel-Schnellladegerät

| | |
|-------------|-------------|
| € 781,63 | € 937,95 |
| € 515,79 | € 618,95 |
| exkl. MwSt. | inkl. MwSt. |

LEISTUNGSDATEN

| | |
|-------------------------------------|---------------------------------------|
| Leerlaufdrehzahl | 0 - 350 / 0 - 1.400 min ⁻¹ |
| Bohrleistung (Holz Ø) | 50 mm |
| Selbstanziehende Holzbohrkronen (Ø) | 118 mm |
| Lochsägen (Holz Ø) | 159 mm |
| Bohrfutterspannweite | 2 - 13 mm |
| Akku | 2x 18 V |
| Gewicht lt. EPTA | 6,4 kg |
| Maße (L x B x H) | 538 x 128 x 223 mm |

MITGEL. ZUBEHÖR / ERSATZTEILE (ET) INKL. MWST

| | | |
|----------|--------------------------------|----------|
| 821737-4 | Transportkoffer | € 50,16 |
| 197280-8 | 2x Akku BL1850B (5,0 Ah) | € 156,72 |
| 196933-6 | Doppel-Schnellladegerät DC18RD | € 200,76 |
| 126802-7 | Seitengriff | PaA |
| 763250-5 | Bohrfutter | € 36,72 |
| 783204-6 | Bohrfutterschlüssel | € 1,08 |



DDA351Z Akku-Winkelbohrmaschine

| | |
|-------------|-------------|
| € 230,79 | € 276,95 |
| exkl. MwSt. | inkl. MwSt. |



- 4-poliger Gleichstrommotor, leicht und kompakt
- Nur 93 mm von der Bohrfutterspitze bis zur Getriebe-Oberkante (bei geöffnetem Bohrfutter)
- Elektronik und Motorbremse
- Schlank und kompakt für beste Handlichkeit und sichere Führung
- LED-Licht mit Nachleuchtfunktion
- Lieferung ohne Koffer, Akku und Ladegerät

LEISTUNGSDATEN

| | |
|------------------------|-----------------------------|
| Leerlaufdrehzahl | 0 - 1.800 min ⁻¹ |
| Bohrleistung (Stahl Ø) | 10 mm |
| Bohrleistung (Holz Ø) | 25 mm |
| Bohrfutterspannweite | 1,5 - 10 mm |
| Akku | 18 V |
| Gewicht lt. EPTA | 1,9 kg |
| Maße (L x B x H) | 326 x 79 x 115 mm |

MITGEL. ZUBEHÖR / ERSATZTEILE (ET) INKL. MWST

| | | |
|----------|------------------------|--------|
| 153489-2 | Seitengriff | € 1,80 |
| 763228-8 | Schnellspannbohrfutter | € 9,12 |



DDA350Z Akku-Winkelbohrmaschine

| | |
|-------------|-------------|
| € 223,29 | € 267,95 |
| exkl. MwSt. | inkl. MwSt. |



- 4-poliger Gleichstrommotor, leicht und kompakt
- Nur 66 mm von der Bohrfutterspitze bis zur Getriebe-Oberkante (bei geöffnetem Bohrfutter)
- Elektronik und Motorbremse
- Schlank und kompakt für beste Handlichkeit und sichere Führung
- LED-Licht mit Nachleuchtfunktion
- Lieferung ohne Koffer, Akku und Ladegerät

LEISTUNGSDATEN

| | |
|------------------------|-----------------------------|
| Leerlaufdrehzahl | 0 - 1.800 min ⁻¹ |
| Bohrleistung (Stahl Ø) | 10 mm |
| Bohrleistung (Holz Ø) | 25 mm |
| Bohrfutterspannweite | 1,5 - 10 mm |
| Akku | 18 V |
| Gewicht lt. EPTA | 1,8 kg |
| Maße (L x B x H) | 314 x 79 x 115 mm |

MITGEL. ZUBEHÖR / ERSATZTEILE (ET) INKL. MWST

| | | |
|----------|---------------------|---------|
| 763415-9 | Bohrfutterschlüssel | € 2,88 |
| 763174-5 | Zahnkranzbohrfutter | € 44,40 |
| 153489-2 | Seitengriff | € 1,80 |



DHR400T2UN Akku-Bohrhammer

DHR400ZKUN > Lieferung ohne Akku und Ladegerät

NEU



- AWS Auto Start Wireless System. Automatischer Start des Saugers beim Einschalten der Akku-Maschine
- ANTI VIBRATION TECHNOLOGY
- SOFT NO LOAD. Reduziert automatisch die Motordrehzahl im Leerlauf um Vibrationen einzudämmen
- Vollwellenelektronik und Sanftanlauf
- Schlag- und Drehzahl präzise vorwählbar
- Ausgestattet mit XPT und Brushless Motor
- Umschaltbar zwischen Schlagbohren und Meißeln
- **DHR400T2UN:** Im Transportkoffer mit zwei 5,0 Ah Akkus und Doppel-Schnellladegerät



| | |
|-------------|-------------|
| € 999,96 | € 1.199,95 |
| € 749,96 | € 899,95 |
| exkl. MwSt. | inkl. MwSt. |

LEISTUNGSDATEN

| | |
|-----------------------------|---------------------------------|
| Werkzeugaufnahme | geeignet für SDS-MAX |
| Leerlaufdrehzahl | 250 - 500 min ⁻¹ |
| Schlagzahl | 1.450 - 2.900 min ⁻¹ |
| Einzelschlagstärke | 8,0 J |
| Bohrleistung (Vollbohrer Ø) | 40 mm |
| Bohrleistung (Bohrkronen Ø) | 105 mm |
| Akku | 2x 18 V |
| Gewicht lt. EPTA | 8,1 kg |
| Maße (L x B x H) | 473 x 120 x 285 mm |

MITGEL. ZUBEHÖR / ERSATZTEILE (ET) INKL. MWST

| | | |
|----------|--------------------------------|-------------|
| 821746-3 | Transportkoffer | PaA |
| 197280-8 | 2x Akku BL1850B (5,0 Ah) | € 156,72 |
| 196933-6 | Doppel-Schnellladegerät DC18RD | € 200,76 |
| 123138-5 | Stabsseitengriff | ET, € 18,24 |
| 196792-8 | D-Seitengriff | € 28,80 |
| 331951-1 | Tiefenanschlag | € 4,80 |
| 198993-4 | Meißelfett | € 8,52 |
| 443122-7 | Gewebetuch | ET, € 3,48 |
| 198900-7 | AWS Modul | € 74,76 |

DHR283T2JU Akku-Bohrhammer

DHR283ZU > Lieferung ohne Koffer, Akku und Ladegerät



inkl. SSBF



- AWS Auto Start Wireless System. Automatischer Start des Saugers beim Einschalten der Akku-Maschine
- Ausgestattet mit XPT und Brushless Motor
- ANTI VIBRATION TECHNOLOGY
- SOFT NO LOAD. Reduziert automatisch die Motordrehzahl im Leerlauf, um Vibrationen einzudämmen
- Staubgeschützte Werkzeugaufnahme, geeignet für SDS-PLUS
- AFT schaltet den Motor aus, wenn sich die Drehzahl plötzlich verlangsamt oder das Werkzeug stoppt
- Bohren, Schlagbohren oder Meißeln
- **DHR283T2JU:** Im MAKPAC Transportkoffer mit zwei 5,0 Ah Akkus und Doppel-Schnellladegerät



| | |
|-------------|-------------|
| € 637,46 | € 764,95 |
| € 382,46 | € 458,95 |
| exkl. MwSt. | inkl. MwSt. |

LEISTUNGSDATEN

| | |
|-----------------------------------|-----------------------------|
| Werkzeugaufnahme | geeignet für SDS-PLUS |
| Leerlaufdrehzahl | 0 - 980 min ⁻¹ |
| Schlagzahl | 0 - 5.000 min ⁻¹ |
| Bohrleistung (Stahl/Beton/Holz Ø) | 13 / 28 / 32 mm |
| Einzelschlagstärke | 2,8 J |
| Akku | 2x 18 V |
| Gewicht lt. EPTA | 5,1 kg |
| Maße (L x B x H) | 404 x 134 x 232 mm |

MITGEL. ZUBEHÖR / ERSATZTEILE (ET) INKL. MWST

| | | |
|----------|--------------------------------|------------|
| 821552-6 | MAKPAC Transportkoffer (Typ 4) | € 56,40 |
| 839559-8 | MAKPAC Koffereinsatz | ET, € 8,28 |
| 197280-8 | 2x Akku BL1850B (5,0 Ah) | € 156,72 |
| 196933-6 | Doppel-Schnellladegerät DC18RD | € 200,76 |
| 331886-4 | Tiefenanschlag | € 1,80 |
| 443122-7 | Gewebetuch | ET, € 3,48 |
| 198993-4 | Meißelfett | € 8,52 |
| 199139-5 | Schnellspannbohrfutter (13mm) | € 53,16 |
| 198900-7 | AWS Modul | € 74,76 |
| 1 Stk. | Seitengriff | |

DHR280PT2J Akku-Bohrhammer

DHR280Z > Lieferung ohne Koffer, Akku und Ladegerät

| | |
|-------------|-------------|
| € 542,46 | € 650,95 |
| € 284,13 | € 340,95 |
| exkl. MwSt. | inkl. MwSt. |

10v + 18v → 36v



BL MOTOR
XPT
EXTREME PROTECTION TECHNOLOGY
AVT SOFT
ANTI VIBRATION TECHNOLOGY **NO LOAD**

- Ausgestattet mit XPT und Brushless Motor
- ANTI VIBRATION TECHNOLOGY
- SOFT NO LOAD. Reduziert automatisch die Motordrehzahl im Leerlauf, um Vibrationen einzudämmen
- Staubgeschützte Werkzeugaufnahme, geeignet für SDS-PLUS
- Bohren, Schlagbohren oder Meißeln
- Schlaggedämpfter Schaltergriff
- Schlag- und Drehzahl präzise vorwählbar
- **DHR280PT2J:** Im MAKPAC Transportkoffer mit zwei 5,0 Ah Akkus und Doppel-Schnellladergerät



LEISTUNGSDATEN

Werkzeugaufnahme. geeignet für SDS-PLUS
Leerlaufdrehzahl. 0 - 980 min⁻¹
Schlagzahl. 0 - 5.000 min⁻¹
Bohrleistung (Stahl/Beton/Holz Ø) . 13 / 28 / 32 mm
Einzelschlagstärke. 2,8 J
Akku. 2x 18 V
Gewicht lt. EPTA. 4,9 kg
Maße (L x B x H) 373 x 134 x 232 mm

MITGEL. ZUBEHÖR /
ERSATZTEILE (ET)
INKL. MWST

821552-6 MAKPAC Transportkoffer (Typ 4) . € 56,40
839559-8 MAKPAC Koffereinsatz. € 8,28
197280-8 2x Akku BL1850B (5,0 Ah) € 156,72
196933-6 Doppel-Schnellladergerät DC18RD € 200,76
331886-4 Tiefenanschlag € 1,80
443122-7 Gewebetuch € 3,48
198993-4 Meißelfett. € 8,52
1 Stk. Seitengriff

DHR243RTJW Akku-Bohrhammer

DHR243Z > Lieferung ohne Koffer, Akku, Ladegerät & Absaugadapter

| | |
|-------------|-------------|
| € 563,29 | € 675,95 |
| € 280,79 | € 336,95 |
| exkl. MwSt. | inkl. MwSt. |



18V LITHIUM-ION

- Durch Verwendung eines BL (Brushless) Motors wird die Akkukapazität noch effizienter genutzt als mit herkömmlichen Elektromotoren
- Werkzeugloses wechseln zwischen SDS-Plus und Schnellspannbohrfutter
- Bohren, Schlagbohren oder Meißeln
- **DHR243RTJW:** Im MAKPAC Transportkoffer mit aktivem HEPA Absaugadapter (Bestell-Nr. 199572-1), zwei 5,0 Ah Akkus und Schnellladergerät



LEISTUNGSDATEN

Werkzeugaufnahme. geeignet für SDS-PLUS
Leerlaufdrehzahl. 0 - 950 min⁻¹
Schlagzahl. 0 - 4.700 min⁻¹
Bohrleistung (Stahl/Beton/Holz Ø) . 13 / 24 / 27 mm
Einzelschlagstärke. 2,0 J
Akku. 18 V
Gewicht lt. EPTA. 3,7 kg
Maße (L x B x H) 353 x 85 x 213 mm

MITGEL. ZUBEHÖR / ERSATZTEILE (ET) INKL. MWST

821552-6 MAKPAC Transportkoffer (Typ 4) . € 56,40
837649-1 MAKPAC Koffereinsatz. € 8,28
197280-8 2x Akku BL1850B (5,0 Ah) € 156,72
195584-2 Schnellladergerät DC18RC. € 101,64
194079-2 Schnellwechselfutter (13mm) . . . € 67,32
194080-7 Schnellwechselfutter (SDS-PLUS) € 36,72
324219-0 Tiefenanschlag. € 0,60
199572-1 Absaugadapter DX07 € 149,40
1 Stk. Seitengriff

DHR241RTJ Akku-Bohrhammer

DHR241Z > Lieferung ohne Koffer, Akku und Ladegerät

| | |
|-------------|-------------|
| € 555,79 | € 666,95 |
| € 229,13 | € 274,95 |
| exkl. MwSt. | inkl. MwSt. |



18V LITHIUM-ION

- Bohren, Schlagbohren oder Meißeln
- 40-fache Meißelverstellung, Motorbremse, Rutschkupplung
- Staubgeschützte Werkzeugaufnahme, geeignet für SDS-PLUS
- **DHR241RTJ:** Im MAKPAC Transportkoffer mit zwei 5,0 Ah Akkus und Schnellladergerät



LEISTUNGSDATEN

Werkzeugaufnahme. geeignet für SDS-PLUS
Leerlaufdrehzahl. 0 - 1.100 min⁻¹
Schlagzahl. 0 - 4.000 min⁻¹
Bohrleistung (Stahl/Beton/Holz Ø) . 13 / 20 / 26 mm
Einzelschlagstärke. 2,0 J
Akku. 18 V
Gewicht lt. EPTA. 4,0 kg
Maße (L x B x H) 417 x 84 x 219 mm

MITGEL. ZUBEHÖR / ERSATZTEILE (ET) INKL. MWST

821551-8 MAKPAC Transportkoffer (Typ 3) . € 50,16
837641-7 MAKPAC Koffereinsatz. € 8,28
197280-8 2x Akku BL1850B (5,0 Ah) € 156,72
195584-2 Schnellladergerät DC18RC. € 101,64
324219-0 Tiefenanschlag. € 0,60
1 Stk. Seitengriff

DHR202RTJ Akku-Bohrhammer

DHR202Z > Lieferung ohne Koffer, Akku und Ladegerät

| | |
|-------------|-------------|
| € 537,46 | € 644,95 |
| € 228,29 | € 273,95 |
| exkl. MwSt. | inkl. MwSt. |



18V LITHIUM-ION

- Bohren, Schlagbohren oder Meißeln
- 40-fache Meißelverstellung, Motorbremse
- Staubgeschützte Werkzeugaufnahme, geeignet für SDS-PLUS
- Rutschkupplung
- LED-Licht mit Nachleuchtfunktion
- **DHR202RTJ:** Im MAKPAC Transportkoffer mit zwei 5,0 Ah Akkus und Schnellladergerät



LEISTUNGSDATEN

Werkzeugaufnahme. geeignet für SDS-PLUS
Leerlaufdrehzahl. 0 - 1.100 min⁻¹
Schlagzahl. 0 - 4.000 min⁻¹
Bohrleistung (Stahl/Beton/Holz Ø) . 13 / 20 / 26 mm
Einzelschlagstärke. 2,0 J
Akku. 18 V
Gewicht lt. EPTA. 4,0 kg
Maße (L x B x H) 358 x 84 x 259 mm

MITGEL. ZUBEHÖR / ERSATZTEILE (ET) INKL. MWST

821551-8 MAKPAC Transportkoffer (Typ 3) . € 50,16
837634-4 MAKPAC Koffereinsatz. € 8,28
197280-8 2x Akku BL1850B (5,0 Ah) € 156,72
195584-2 Schnellladergerät DC18RC. € 101,64
324219-0 Tiefenanschlag. € 0,60
1 Stk. Seitengriff

DHR182RTWJ Akku-Bohrhammer

DHR182Z > Lieferung ohne Koffer, Akku, Ladegerät & Absaugadapter

| | |
|-------------|-------------|
| € 499,13 | € 598,95 |
| € 206,63 | € 247,95 |
| exkl. MwSt. | inkl. MwSt. |



18V LITHIUM-ION

- AWS Auto Start Wireless System. Automatischer Start des Saugers beim Einschalten der Akku-Maschine
- ANTI VIBRATION TECHNOLOGY
- Ausgestattet mit XPT und Brushless Motor
- Bohren, Schlagbohren oder Meißeln
- Doppel LED-Arbeitslicht
- **DHR182RTWJ:** Im MAKPAC Transportkoffer mit zwei 5,0 Ah Akkus, Schnellladergerät und HEPA Absaugadapter DX05



LEISTUNGSDATEN

Werkzeugaufnahme. geeignet für SDS-PLUS
Leerlaufdrehzahl. 0 - 1.350 min⁻¹
Schlagzahl. 0 - 5.000 min⁻¹
Bohrleistung (Stahl/Beton/Holz Ø) . 13 / 18 / 24 mm
Einzelschlagstärke. 1,7 J
Akku. 18 V
Gewicht lt. EPTA. 3,2 kg
Maße (L x B x H) 301 x 82 x 285 mm

MITGEL. ZUBEHÖR / ERSATZTEILE (ET) INKL. MWST

821552-6 MAKPAC Transportkoffer (Typ 4) . € 56,40
197280-8 2x Akku BL1850B (5,0 Ah) € 156,72
195584-2 Schnellladergerät DC18RC. € 101,64
324219-0 Tiefenanschlag. € 0,60
199600-4 Absaugadapter DX05 € 87,00
1 Stk. Seitengriff

DHR171RTJ Akku-Bohrhammer

DHR171Z > Lieferung ohne Koffer, Akku und Ladegerät

| | |
|-------------|-------------|
| € 465,79 | € 558,95 |
| € 201,63 | € 241,95 |
| exkl. MwSt. | inkl. MwSt. |



18V LITHIUM-ION

- Vibrationsabsorbierendes Gehäuse
- Durch Verwendung eines BL (Brushless) Motors wird die Akkukapazität noch effizienter genutzt als mit herkömmlichen Elektromotoren
- LED-Licht mit Nachleuchtfunktion
- Bohren und Schlagbohren
- **DHR171RTJ:** Im MAKPAC Transportkoffer mit zwei 5,0 Ah Akkus und Schnellladergerät



LEISTUNGSDATEN

Werkzeugaufnahme. geeignet für SDS-PLUS
Leerlaufdrehzahl. 0 - 680 min⁻¹
Schlagzahl. 0 - 4.800 min⁻¹
Bohrleistung (Stahl/Beton/Holz Ø) . 10 / 17 / 13 mm
Einzelschlagstärke. 1,2 J
Akku. 18 V
Gewicht lt. EPTA. 2,8 kg
Maße (L x B x H) 273 x 86 x 194 mm

MITGEL. ZUBEHÖR / ERSATZTEILE (ET) INKL. MWST

821551-8 MAKPAC Transportkoffer (Typ 3) . € 50,16
197280-8 2x Akku BL1850B (5,0 Ah) € 156,72
195584-2 Schnellladergerät DC18RC. € 101,64
324219-0 Tiefenanschlag. € 0,60
1 Stk. Seitengriff

DHK180RTJ Akku-Leichtmeißelhammer

DHK180Z > Lieferung ohne Koffer, Akku und Ladegerät

| | |
|-------------|-------------|
| € 666,63 | € 799,95 |
| € 416,63 | € 499,95 |
| exkl. MwSt. | inkl. MwSt. |



18V LITHIUM-ION

- Staubgeschützte Werkzeugaufnahme, geeignet für SDS-PLUS
- Ideal zum Abschlagen von Putz, Mörtelresten und alten Fliesen
- 12-fache Meißelverstellung
- Ausgestattet mit XPT und Brushless Motor
- ANTI VIBRATION TECHNOLOGY
- **DHK180RTJ:** Im MAKPAC Transportkoffer mit zwei 5,0 Ah Akkus und Schnellladergerät



LEISTUNGSDATEN

Werkzeugaufnahme. geeignet für SDS-PLUS
Schlagzahl. 0 - 3.200 min⁻¹
Einzelschlagstärke. 3,1 J
Akku. 18 V
Gewicht lt. EPTA. 3,6 kg
Maße (L x B x H) 368 x 99 x 211 mm

MITGEL. ZUBEHÖR / ERSATZTEILE (ET) INKL. MWST

821552-6 MAKPAC Transportkoffer (Typ 4) . € 56,40
835D35-4 MAKPAC Koffereinsatz. € 8,28
197280-8 2x Akku BL1850B (5,0 Ah) € 156,72
195584-2 Schnellladergerät DC18RC. € 101,64

DTW1002RTJ Akku-Schlagschrauber

DTW1002Z > Lieferung ohne Koffer, Akku und Ladegerät

BL MOTOR



- Extreme Schlagkraft von 1.000 Nm, bei nur 3,3 kg Gewicht inklusive Akku
- Durch Verwendung eines BL (Brushless) Motors wird die Akkukapazität noch effizienter genutzt als mit herkömmlichen Elektromotoren
- Spezielle Konstruktion mit eingebauten Gummidämpfern schützen Akku und Kontakte vor Vibrationen
- Doppel LED-Arbeitslicht mit Nachleuchtfunktion
- Elektronische Drehzahlbegrenzung in drei Stufen vorwählbar
- **DTW1002RTJ:** Im MAKPAC Transportkoffer mit zwei 5,0 Ah Akkus und Schnellladegerät



€ 649,96 € 779,95

€ 373,29 € 447,95

exkl. MwSt. inkl. MwSt.

LEISTUNGSDATEN

Leerlaufdrehzahl . . . 0-900 / 0-1.000 / 0-1.800 min⁻¹
 Schlagzahl 0-1.800 / 0-2.000 / 0-2.200 min⁻¹
 Anziehdrehmoment max. 1.000 Nm
 Handelsübliche Schrauben M12 - M30
 Werkzeugaufnahme 1/2"
 Akku 18 V
 Gewicht lt. EPTA 3,6 kg
 Maße (L x B x H) 229 x 91 x 289 mm

MITGEL. ZUBEHÖR / ERSATZTEILE (ET) INKL. MWST

821551-8 MAKPAC Transportkoffer (Typ 3) . . € 50,16
 837645-9 MAKPAC Koffereinsatz ET . € 8,28
 197280-8 2x Akku BL1850B (5,0 Ah) € 156,72
 195584-2 Schnellladegerät DC18RC € 101,64
 450128-8 Akkuschutzkappe € 1,08

DTW1001RTJ Akku-Schlagschrauber

DTW1001Z > Lieferung ohne Koffer, Akku und Ladegerät

BL MOTOR



- Extreme Schlagkraft von 1.050 Nm, bei nur 3,4 kg Gewicht inklusive Akku
- Durch Verwendung eines BL (Brushless) Motors wird die Akkukapazität noch effizienter genutzt als mit herkömmlichen Elektromotoren
- Spezielle Konstruktion mit eingebauten Gummidämpfern schützen Akku und Kontakte vor Vibrationen
- Doppel LED-Arbeitslicht mit Nachleuchtfunktion
- Elektronische Drehzahlbegrenzung in drei Stufen vorwählbar
- **DTW1001RTJ:** Im MAKPAC Transportkoffer mit zwei 5,0 Ah Akkus und Schnellladegerät

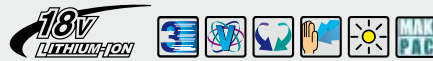

€ 655,79 € 786,95

€ 371,63 € 445,95

exkl. MwSt. inkl. MwSt.

LEISTUNGSDATEN

Leerlaufdrehzahl . . . 0-900 / 0-1.000 / 0-1.800 min⁻¹
 Schlagzahl 0-1.800 / 0-2.000 / 0-2.200 min⁻¹
 Anziehdrehmoment max. 1.050 Nm
 Handelsübliche Schrauben M12 - M30
 Werkzeugaufnahme 3/4"
 Akku 18 V
 Gewicht lt. EPTA 3,7 kg
 Maße (L x B x H) 229 x 91 x 289 mm

MITGEL. ZUBEHÖR / ERSATZTEILE (ET) INKL. MWST

821551-8 MAKPAC Transportkoffer (Typ 3) . . € 50,16
 837645-9 MAKPAC Koffereinsatz ET . € 8,28
 197280-8 2x Akku BL1850B (5,0 Ah) € 156,72
 195584-2 Schnellladegerät DC18RC € 101,64
 450128-8 Akkuschutzkappe € 1,08

DTW700RTJ Akku-Schlagschrauber

DTW700Z > Lieferung ohne Koffer, Akku und Ladegerät

BL MOTOR XPT
EXTREME PROTECTION TECHNOLOGY



18V LITHIUM-ION

- 1/2"-Außenvierkantaufnahme mit Sicherungsstift
- Schlagschrauber mit 4 Geschwindigkeitsstufen und 4 zusätzlichen Programmen
- Auto-Stop in Löse-Drehrichtung
- Höchstdrehzahlmodus für progressives Ansprechverhalten des Auslöseschalters
- Ausgestattet mit XPT und Brushless Motor
- **DTW700RTJ:** Im MAKPAC Transportkoffer mit zwei 5,0 Ah Akkus und Schnellladegerät



LEISTUNGSDATEN

Leerlaufdrehzahl 0-500 / 0-1.200 / 0-1.900 / 0-2.200 min⁻¹
 Schlagzahl 0-1.000 / 0-1.700 / 0-2.400 / 0-2.700 min⁻¹
 Anziehdrehmoment max. 700 Nm
 Werkzeugaufnahme 1/2" (Ringfeder/Sicherungsstift)
 Akku 18 V
 Gewicht lt. EPTA 2,7 kg
 Maße (L x B x H) 170 x 81 x 276 mm

MITGEL. ZUBEHÖR / ERSATZTEILE (ET) INKL. MWST

821551-8 MAKPAC Transportkoffer (Gr. 3) . . € 50,16
 837645-9 MAKPAC Koffereinsatz ET . € 8,28
 197280-8 2x Akku BL1850B (5,0 Ah) € 156,72
 195584-2 Schnellladegerät DC18RC € 101,64
 450128-8 Akkuschutzkappe € 1,08
 347723-2 Haken PaA

DTW701RTJ Akku-Schlagschrauber

DTW701Z > Lieferung ohne Koffer, Akku und Ladegerät

BL MOTOR XPT
EXTREME PROTECTION TECHNOLOGY



18V LITHIUM-ION

- 1/2"-Außenvierkantaufnahme mit Kugelbelastung
- Schlagschrauber mit 4 Geschwindigkeitsstufen und 4 zusätzlichen Programmen
- Auto-Stop in Löse-Drehrichtung
- Höchstdrehzahlmodus für progressives Ansprechverhalten des Auslöseschalters
- Ausgestattet mit XPT und Brushless Motor
- **DTW701RTJ:** Im MAKPAC Transportkoffer mit zwei 5,0 Ah Akkus und Schnellladegerät



LEISTUNGSDATEN

Leerlaufdrehzahl 0-500 / 0-1.200 / 0-1.900 / 0-2.200 min⁻¹
 Schlagzahl 0-1.000 / 0-1.700 / 0-2.400 / 0-2.700 min⁻¹
 Anziehdrehmoment max. 700 Nm
 Werkzeugaufnahme 1/2" (Kugelbelastung)
 Akku 18 V
 Gewicht lt. EPTA 2,7 kg
 Maße (L x B x H) 170 x 81 x 276 mm

MITGEL. ZUBEHÖR / ERSATZTEILE (ET) INKL. MWST

821551-8 MAKPAC Transportkoffer (Typ 3) . . € 50,16
 837645-9 MAKPAC Koffereinsatz ET . € 8,28
 197280-8 2x Akku BL1850B (5,0 Ah) € 156,72
 195584-2 Schnellladegerät DC18RC € 101,64
 450128-8 Akkuschutzkappe € 1,08
 347723-2 Haken PaA

DTW300RTJ Akku-Schlagschrauber

DTW300Z > Lieferung ohne Koffer, Akku und Ladegerät

BL MOTOR XPT
EXTREME PROTECTION TECHNOLOGY



- Schlagschrauber mit 4 Geschwindigkeitsstufen und 4 zusätzlichen Programmen
- Auto-Stop in Löse-Drehrichtung: Die Maschine stoppt automatisch 0,2 Sekunden nachdem die Schraube/Mutter gelöst wurde
- Höchstdrehzahlmodus für progressives Ansprechverhalten des Auslöseschalters
- Ausgestattet mit XPT und Brushless Motor
- **DTW300RTJ:** Im MAKPAC Transportkoffer mit zwei 5,0 Ah Akkus und Schnellladegerät



€ 566,63 € 679,95

€ 194,13 € 232,95

exkl. MwSt. inkl. MwSt.

LEISTUNGSDATEN

Leerlaufdrehzahl 0-1.000/0-1.800/0-2.600/0-3.200 min⁻¹
 Schlagzahl 0-1.800/0-2.600/0-3.400/0-4.000 min⁻¹
 Anziehdrehmoment max. 330 Nm
 Werkzeugaufnahme 1/2"
 Akku 18 V
 Gewicht lt. EPTA 1,8 kg
 Maße (L x B x H) 144 x 81 x 246 mm

MITGEL. ZUBEHÖR / ERSATZTEILE (ET) INKL. MWST

821550-0 MAKPAC Transportkoffer (Typ 2) . . € 44,40
 835110-8 MAKPAC Koffereinsatz PaA
 197280-8 2x Akku BL1850B (5,0 Ah) € 156,72
 195584-2 Schnellladegerät DC18RC € 101,64
 450128-8 Akkuschutzkappe € 1,08
 266622-8 Schraube M4x12 € 1,08
 346317-0 Haken € 2,16

DTD171RTJ Akku-Schlagschrauber

DTD171Z > Lieferung ohne Koffer, Akku und Ladegerät

| | |
|-------------|-------------|
| € 462,46 | € 554,95 |
| € 197,46 | € 236,95 |
| exkl. MwSt. | inkl. MwSt. |



- Ausgestattet mit XPT und Brushless Motor
- Schlagschrauber mit 4 Geschwindigkeitsstufen und 4 zusätzlichen Programmen zum Anziehen und Lösen von Schrauben
- Modusauswahl mit einer Hand möglich
- A-Mode: Um Holzschrauben leichter anzusetzen startet die Maschine mit wenig und erhöht automatisch auf maximale Drehzahl
- T-Mode: Zum Verschrauben von selbstbohrenden Schrauben. Verringert Beschädigungen an Schrauben und Bits
- Elektronisch regelbare Drehzahl
- **DTD171RTJ:** Im MAKPAC Transportkoffer mit zwei 5,0 Ah Akkus und Schnellladegerät



LEISTUNGSDATEN

| | |
|--------------------------|---|
| Leerlaufdrehzahl | 0-1.100/0-2.100/0-3.200/0-3.600 min ⁻¹ |
| Schlagzahl | 0-1.100/0-2.600/0-3.600/0-3.800 min ⁻¹ |
| Anziedrehmoment max. | 180 Nm |
| Handelsübliche Schrauben | M5 - M16 |
| Werkzeugaufnahme | Sechskant 1/4" |
| Akku | 18 V |
| Gewicht lt. EPTA | 1,5 kg |
| Maße (L x B x H) | 116 x 79 x 218 mm |

MITTEL. ZUBEHÖR / ERSATZTEILE (ET) INKL. MWST

| | | |
|----------|--------------------------------|------------|
| 821550-0 | MAKPAC Transportkoffer (Typ 2) | € 44,40 |
| 837670-0 | MAKPAC Koffereinsatz | ET € 8,28 |
| 197280-8 | 2x Akku BL1850B (5,0 Ah) | á € 156,72 |
| 195584-2 | Schnellladegerät DC18RC | € 101,64 |
| 266622-8 | Schraube M4x12 | € 1,08 |
| 346317-0 | Haken | € 2,16 |
| 450128-8 | Akkuschutzkappe | € 1,08 |

DTD156Z Akku-Schlagschrauber

| | |
|-------------|-------------|
| € 141,63 | € 169,95 |
| exkl. MwSt. | inkl. MwSt. |



- Hochwertiges Aluminiumgehäuse
- Kompaktes Design mit einer kurzen Gesamtlänge
- Sechskant 1/4" Werkzeugaufnahme
- 4-poliger Gleichstrommotor, leicht und kompakt
- Motorbremse für mehr Sicherheit
- LED-Arbeitslicht
- Rutschfester Handgriff mit eingeletem Gummipolster
- Lieferung ohne Koffer, Akkus und Ladegerät

LEISTUNGSDATEN

| | |
|--------------------------|-----------------------------|
| Leerlaufdrehzahl | 0 - 2.500 min ⁻¹ |
| Schlagzahl | 0 - 3.000 min ⁻¹ |
| Anziedrehmoment max. | 155 Nm |
| Handelsübliche Schrauben | M5 - M14 |
| Werkzeugaufnahme | Sechskant 1/4" |
| Akku | 18 V |
| Gewicht lt. EPTA | 1,6 kg |
| Maße (L x B x H) | 143 x 79 x 241 mm |

MITTEL. ZUBEHÖR / ERSATZTEILE (ET) INKL. MWST

| | | |
|----------|----------------|--------|
| 346317-0 | Haken | € 2,16 |
| 266622-8 | Schraube M4x12 | € 1,08 |



DTD153RTJ Akku-Schlagschrauber

DTD153Z > Lieferung ohne Koffer, Akku und Ladegerät

| | |
|-------------|-------------|
| € 432,46 | € 518,95 |
| € 154,13 | € 184,95 |
| exkl. MwSt. | inkl. MwSt. |



- Ausgestattet mit XPT und Brushless Motor
- LED-Licht mit Vor- und Nachleuchtfunktion
- Variable Drehzahl und Motorbremse
- **DTD153RTJ:** Im MAKPAC Transportkoffer mit zwei 5,0 Ah Akkus und Schnellladegerät

LEISTUNGSDATEN

| | |
|--------------------------|-----------------------------|
| Leerlaufdrehzahl | 0 - 3.400 min ⁻¹ |
| Schlagzahl | 0 - 3.600 min ⁻¹ |
| Anziedrehmoment max. | 170 Nm |
| Handelsübliche Schrauben | M5 - M16 |
| Werkzeugaufnahme | Sechskant 1/4" |
| Akku | 18 V / 5,0 Ah |
| Gewicht lt. EPTA | 1,6 kg |
| Maße (L x B x H) | 126 x 79 x 238 mm |

MITTEL. ZUBEHÖR / ERSATZTEILE (ET) INKL. MWST

| | | |
|----------|--------------------------------|------------|
| 821550-0 | MAKPAC Transportkoffer (Typ 2) | € 44,40 |
| 837670-0 | MAKPAC Koffereinsatz | ET € 8,28 |
| 197280-8 | 2x Akku BL1850B (5,0 Ah) | á € 156,72 |
| 195584-2 | Schnellladegerät DC18RC | € 101,64 |
| 346317-0 | Haken | € 2,16 |



DTD152RTJ Akku-Schlagschrauber

DTD152Z > Lieferung ohne Koffer, Akku und Ladegerät

| | |
|-------------|-------------|
| € 307,46 | € 368,95 |
| € 150,79 | € 180,95 |
| exkl. MwSt. | inkl. MwSt. |



- Schnell drehend mit maximal 2.900 U/min
- XPT (extreme Protection Technology) - Staub und Spritzwasser geschützt
- Leichtgewicht mit nur 1,6 kg und extremer Schlagkraft
- LED-Arbeitslicht auch bei Stillstand des Antriebsmotors
- 4-poliger Gleichstrommotor, leicht und kompakt
- **DTD152RTJ:** Im MAKPAC Transportkoffer mit zwei 5,0 Ah Akkus und Schnellladegerät

LEISTUNGSDATEN

| | |
|--------------------------|-----------------------------|
| Leerlaufdrehzahl | 0 - 2.900 min ⁻¹ |
| Schlagzahl | 0 - 3.500 min ⁻¹ |
| Anziedrehmoment max. | 165 Nm |
| Handelsübliche Schrauben | M5 - M16 |
| Werkzeugaufnahme | Sechskant 1/4" |
| Akku | 18 V |
| Gewicht lt. EPTA | 1,6 kg |
| Maße (L x B x H) | 137 x 79 x 238 mm |

MITTEL. ZUBEHÖR / ERSATZTEILE (ET) INKL. MWST

| | | |
|----------|--------------------------------|------------|
| 821550-0 | MAKPAC Transportkoffer (Typ 2) | € 44,40 |
| 837670-0 | MAKPAC Koffereinsatz | ET € 8,28 |
| 197280-8 | 2x Akku BL1850B (5,0 Ah) | á € 156,72 |
| 195584-2 | Schnellladegerät DC18RC | € 101,64 |



DTL063RTJ Akku-Winkel-Schlagschrauber

DTL063Z > Lieferung ohne Koffer, Akku und Ladegerät

| | |
|-------------|-------------|
| € 533,29 | € 639,95 |
| € 189,96 | € 227,95 |
| exkl. MwSt. | inkl. MwSt. |



- Winkelkopf mit 53 mm Bauhöhe, Eckmaß nur 18 mm
- Für komplizierte Schraubarbeiten an schwer zugänglichen Stellen
- Motorbremse verhindert ein Überdrehen der Schrauben
- LED-Licht mit Nachleuchtfunktion
- **DTL063RTJ:** Im MAKPAC Transportkoffer mit zwei 5,0 Ah Akkus und Schnellladegerät

LEISTUNGSDATEN

| | |
|------------------|-----------------------------|
| Leerlaufdrehzahl | 0 - 2.000 min ⁻¹ |
| Schlagzahl | 0 - 3.000 min ⁻¹ |
| Drehmoment max. | 60 Nm |
| Werkzeugaufnahme | 3/8" |
| Akku | 18 V |
| Gewicht lt. EPTA | 2,0 kg |
| Maße (L x B x H) | 387 x 78 x 116 mm |

MITTEL. ZUBEHÖR / ERSATZTEILE (ET) INKL. MWST

| | | |
|----------|--------------------------------|------------|
| 821550-0 | MAKPAC Transportkoffer (Typ 2) | € 44,40 |
| 837644-1 | MAKPAC Koffereinsatz | ET € 8,28 |
| 197280-8 | 2x Akku BL1850B (5,0 Ah) | á € 156,72 |
| 195584-2 | Schnellladegerät DC18RC | € 101,64 |



DTS141Z Akku-Impulsschrauber

| | |
|-------------|-------------|
| € 356,63 | € 427,95 |
| exkl. MwSt. | inkl. MwSt. |



- Soft-Impact: Elektrohydraulisches Impulsprinzip statt mechanischem Schlagwerk, dadurch geringe Geräuschentwicklung
- Ausgestattet mit XPT und Brushless Motor
- Funktion zum Verschrauben von selbstbohrenden Schrauben verringert Beschädigungen an Schrauben und Bits
- Hydraulik mit Ölkühlung für lange durchgängige Arbeitsleistung
- Elektronisch regelbare Drehzahl
- Lieferung ohne Koffer, Akku und Ladegerät

LEISTUNGSDATEN

| | |
|--------------------------|---|
| Leerlaufdrehzahl | 0-1.200 / 0-2.000 / 0-3.200 min ⁻¹ |
| Schlagzahl | 0-1.400 / 0-2.200 / 0-2.700 min ⁻¹ |
| Anziedrehmoment max. | 40 Nm |
| Handelsübliche Schrauben | M5 - M8 |
| Werkzeugaufnahme | Sechskant 1/4" |
| Akku | 18 V |
| Gewicht lt. EPTA | 1,6 kg |
| Maße (L x B x H) | 136 x 79 x 240 mm |



DUT130RTE Akku-Rührgerät

DUT130Z > Lieferung ohne Tasche, Akku und Ladegerät

| | |
|-------------|-------------|
| € 549,13 | € 658,95 |
| € 309,96 | € 371,95 |
| exkl. MwSt. | inkl. MwSt. |



- Ausgestattet mit XPT und Brushless Motor
- Rühren von Farben, Baukleber, Fugenmörtel, Spachtelmassen, zähe Materialien, u.s.w.
- 2 Gänge auswählbar
- Rührkorbdurchmesser bis zu 165 mm verwendbar
- Schutzabdeckungen an Front, Schalter und Akku verhindern das Eindringen von Verschmutzungen
- **DUT130RTE:** In Transporttasche mit zwei 5,0 Ah Akkus und Schnellladegerät

LEISTUNGSDATEN

| | |
|--------------------------|-----------------------------|
| Leerlaufdrehzahl 1. Gang | 0 - 350 min ⁻¹ |
| Leerlaufdrehzahl 2. Gang | 0 - 1.300 min ⁻¹ |
| Rührkorbdurchmesser max. | 165 mm |
| Werkzeugaufnahme | M12 / M14 |
| Akku | 18 V |
| Gewicht | 2,8 kg |
| Maße (L x B x H) | 323 x 89 x 231 mm |

MITTEL. ZUBEHÖR / ERSATZTEILE (ET) INKL. MWST

| | | |
|----------|--------------------------|------------|
| 831284-7 | Transporttasche | PaA |
| 197280-8 | 2x Akku BL1850B (5,0 Ah) | á € 156,72 |
| 195584-2 | Schnellladegerät DC18RC | € 101,64 |
| 140650-6 | Seitlicher Griff Kpl. | PaA |
| 165757-1 | Rührblatt 165 mm | € 18,72 |
| A-43751 | Rührschaft (rostfrei) | € 22,68 |
| 265220-5 | Schraube M8x18 | ET € 4,68 |
| 326649-1 | Schafthalter M14 | € 10,44 |
| 323962-8 | Schafthalter M12 | € 9,72 |
| 458814-5 | Schutzabdeckung Front | PaA |

DFR550RFE Akku-Magazin-Schrauber

DFR550Z > Lieferung ohne Koffer, Akku und Ladegerät

| | |
|-------------|-------------|
| € 532,46 | € 638,95 |
| € 309,96 | € 371,95 |
| exkl. MwSt. | inkl. MwSt. |



LEISTUNGSDATEN

| | |
|---------------------|-------------------------|
| Leerlaufdrehzahl | 4.000 min ⁻¹ |
| Trockenbauschrauben | 4 x 25 - 55 mm |
| Akku | 18 V |
| Gewicht lt. EPTA | 3,1 kg |
| Maße (L x B x H) | 424 x 80 x 238 mm |

MITGEL. ZUBEHÖR/ERSATZTEILE (ET) INKL. MWST

| | | |
|----------|--------------------------|----------|
| 141352-1 | Transportkoffer | € 41,64 |
| 197599-5 | 2x Akku BL1830B (3,0 Ah) | € 111,48 |
| 195584-2 | Schnellladegerät DC18RC | € 101,64 |
| P-67795 | 3 Stk. Bit (+) | € 21,36 |
| 195184-8 | Schraubvorsatz 55 kompl. | € 121,20 |



- Für handelsübliche, gurtmagazinierte Schnellbauschrauben
- Einstellung des Schraubvorsatzes über Knopfdruck ermöglicht das Verarbeiten sieben verschiedener Schraubenlängen
- Führungslinie vereinfacht gerades Ansetzen
- Schalterarretrierung für Dauerbetrieb
- **DFR550RFE:** Im Transportkoffer mit zwei 3,0 Ah Akkus und Schnellladegerät

DFS452TJX2 Akku-Magazin-Schrauber

| | |
|-------------|-------------|
| € 541,63 | € 649,95 |
| exkl. MwSt. | inkl. MwSt. |



LEISTUNGSDATEN

| | |
|---------------------|-----------------------------|
| Leerlaufdrehzahl | 0 - 4.000 min ⁻¹ |
| Trockenbauschrauben | 4 mm |
| Werkzeugaufnahme | Sechskant 1/4" |
| Akku | 18 V |
| Gewicht lt. EPTA | 1,8 kg |
| Maße (L x B x H) | 281 x 80 x 224 mm |

MITGEL. ZUBEHÖR/ERSATZTEILE (ET) INKL. MWST

| | | |
|----------|---------------------------------|----------|
| 821550-0 | MAKPAC Transportkoffer (Typ 2) | € 44,40 |
| 837805-3 | MAKPAC Koffereinsatz | € 8,28 |
| 197280-8 | 2x Akku BL1850B (5,0 Ah) | € 156,72 |
| 195584-2 | Schnellladegerät DC18RC | € 101,64 |
| 346317-0 | Haken | € 2,16 |
| 784261-7 | 2 Stk. Phillips Biteinsatz 2-25 | € 1,08 |
| 784811-8 | Dauermagnethalter 60 mm | € 4,80 |
| 197025-4 | Tiefenanschlag kurz | € 9,72 |
| 450128-8 | Akkuschutzkappe | € 1,08 |
| 199146-8 | Autofeed Aufsatz | € 106,56 |
| 1 Stk. | 130 mm Bit | |

- Ausgestattet mit XPT und Brushless Motor
- Arretierknopf für schnelles Arbeiten
- Elektronik-Schalter mit integriertem R/L-Schalter
- Genormte 1/4" - Innensechskant - Aufnahme
- Geräuscharme Kupplung
- Lieferung mit 130 mm Bit (Best. Nr. 199155-7) und Aufsatz zum Verschrauben gegurteter Schrauben
- Im MAKPAC Transportkoffer mit zwei 5,0 Ah Akkus und Schnellladegerät

DFS452RTJ Akku-Schrauber

DFS452Z > Lieferung ohne Koffer, Akku und Ladegerät

| | |
|-------------|-------------|
| € 499,96 | € 599,95 |
| € 286,63 | € 343,95 |
| exkl. MwSt. | inkl. MwSt. |



LEISTUNGSDATEN

| | |
|---------------------|-----------------------------|
| Leerlaufdrehzahl | 0 - 4.000 min ⁻¹ |
| Trockenbauschrauben | 4 mm |
| Werkzeugaufnahme | Sechskant 1/4" |
| Akku | 18 V |
| Gewicht lt. EPTA | 1,8 kg |
| Maße (L x B x H) | 281 x 80 x 224 mm |

MITGEL. ZUBEHÖR/ERSATZTEILE (ET) INKL. MWST

| | | |
|----------|---------------------------------|----------|
| 821550-0 | MAKPAC Transportkoffer (Typ 2) | € 44,40 |
| 837805-3 | MAKPAC Koffereinsatz | € 8,28 |
| 197280-8 | 2x Akku BL1850B (5,0 Ah) | € 156,72 |
| 195584-2 | Schnellladegerät DC18RC | € 101,64 |
| 346317-0 | Haken | € 2,16 |
| 784261-7 | 2 Stk. Phillips Biteinsatz 2-25 | € 1,08 |
| 784811-8 | Dauermagnethalter 60 mm | € 4,80 |
| 197025-4 | Tiefenanschlag kurz | € 9,72 |
| 450128-8 | Akkuschutzkappe | € 1,08 |



- Ausgestattet mit XPT und Brushless Motor
- Arretierknopf für schnelles Arbeiten
- Elektronik-Schalter mit integriertem R/L-Schalter
- Genormte 1/4" - Innensechskant - Aufnahme
- Geräuscharme Kupplung
- **DFS452RTJ:** Im MAKPAC Transportkoffer mit zwei 5,0 Ah Akkus und Schnellladegerät

DFS250RTJ Akku-Schrauber

DFS250Z > Lieferung ohne Koffer, Akku und Ladegerät

| | |
|-------------|-------------|
| € 479,13 | € 574,95 |
| € 233,29 | € 279,95 |
| exkl. MwSt. | inkl. MwSt. |



LEISTUNGSDATEN

| | |
|---------------------|-----------------------------|
| Leerlaufdrehzahl | 0 - 2.500 min ⁻¹ |
| Trockenbauschrauben | 5 mm |
| Werkzeugaufnahme | Sechskant 1/4" |
| Akku | 18 V |
| Gewicht lt. EPTA | 1,9 kg |
| Maße (L x B x H) | 259 x 79 x 259 mm |

MITGEL. ZUBEHÖR/ERSATZTEILE (ET) INKL. MWST

| | | |
|----------|---------------------------------|----------|
| 821550-0 | MAKPAC Transportkoffer (Typ 2) | € 44,40 |
| 837805-3 | MAKPAC Koffereinsatz | € 8,28 |
| 197280-8 | 2x Akku BL1850B (5,0 Ah) | € 156,72 |
| 195584-2 | Schnellladegerät DC18RC | € 101,64 |
| 346317-0 | Haken | € 2,16 |
| 784261-7 | 2 Stk. Phillips Biteinsatz 2-25 | € 1,08 |
| 784813-4 | Dauermagnethalter 60 mm | € 7,92 |
| 450128-8 | Akkuschutzkappe | € 1,08 |

- Durch Verwendung eines BL (Brushless) Motors wird die Akkukapazität noch effizienter genutzt als mit herkömmlichen Elektromotoren
- Arretierknopf für schnelles Arbeiten
- Elektronik-Schalter mit integriertem R/L-Schalter
- Genormte 1/4" - Innensechskant - Aufnahme
- Geräuscharme Kupplung
- **DFS250RTJ:** Im MAKPAC Transportkoffer mit zwei 5,0 Ah Akkus und Schnellladegerät

DLS211PT2U Akku-Kapp und Gehrungssäge

DLS211ZU > Lieferung ohne Akku und Ladegerät

| | |
|-------------|-------------|
| € 1.257,46 | € 1.508,95 |
| € 984,96 | € 1.181,95 |
| exkl. MwSt. | inkl. MwSt. |



- Größte Schneidleistung in seiner Klasse
- DXT Deep and Exact Cutting Technology. Eine spezielle Getriebe-konstruktion ermöglicht große und dabei genaue Schnitte.
- AWS Auto Start Wireless System. Automatischer Start des Saugers beim Einschalten der Akku-Maschine
- Rail-Forward-Design ermöglicht wandnahe Platzieren
- ADT (Automatic torque Drive Technology): Geschwindigkeit und Drehmoment werden automatisch angepasst
- Neigungsschnitte 60° links und 60° rechts
- Gehrungsschnitte 48° links und 48° rechts

- **DLS211PT2U:** Lieferung mit zwei 5,0 Ah Akkus und Doppel-Schnellladegerät



LEISTUNGSDATEN

| | |
|-----------------------|-------------------------|
| Leerlaufdrehzahl | 4.400 min ⁻¹ |
| Schnittleistung (90°) | 107 x 363 / 92 x 382 mm |
| Schnittleistung (45°) | 107 x 255 / 92 x 268 mm |
| Sägeblatt (Ø) | 305 mm |
| Sägeblattbohrung (Ø) | 30 mm |
| Akku | 2 x 18 V |
| Gewicht lt. EPTA | 31,3 kg |
| Maße (L x B x H) | 898 x 690 x 725 mm |

MITGEL. ZUBEHÖR/ERSATZTEILE (ET) INKL. MWST

| | | |
|----------|--------------------------------|----------|
| 197280-8 | 2x Akku BL1850B (5,0 Ah) | € 156,72 |
| 196933-6 | Doppel-Schnellladegerät | € 200,76 |
| 122852-0 | Staubsaack | € 3,96 |
| 126617-2 | Vertikalschraubzwinge | € 22,68 |
| 762001-3 | Winkelinstellendreieck | € 1,08 |
| 783208-8 | Innensechskantschlüssel 2,5 mm | € 1,08 |
| 198900-7 | AWS Modul | € 74,76 |
| 781044-6 | Steckschlüssel | PaA |
| 1 Stk. | Sägeblatt 305 x 30 x 60 T | |

DLS111PT2U Akku-Kapp und Gehrungssäge

DLS111ZU > Lieferung ohne Akku und Ladegerät

| | |
|-------------|-------------|
| € 1.134,13 | € 1.360,95 |
| € 881,63 | € 1.057,95 |
| exkl. MwSt. | inkl. MwSt. |



- Rail-Forward-Design ermöglicht wandnahe Platzieren
- DXT Deep and Exact Cutting Technology. Eine spezielle Getriebe-konstruktion ermöglicht große und dabei genaue Schnitte.
- AWS Auto Start Wireless System. Automatischer Start des Saugers beim Einschalten der Akku-Maschine
- ADT (Automatic torque Drive Technology): Geschwindigkeit und Drehmoment werden automatisch angepasst
- Neigungsschnitte 60° links und 60° rechts
- Gehrungsschnitte 48° links und 48° rechts

- **DLS111PT2U:** Lieferung mit zwei 5,0 Ah Akkus und Doppel-Schnellladegerät



LEISTUNGSDATEN

| | |
|-----------------------|-------------------------|
| Leerlaufdrehzahl | 4.400 min ⁻¹ |
| Schnittleistung (90°) | 91 x 279 / 68 x 310 mm |
| Schnittleistung (45°) | 91 x 197 / 68 x 218 mm |
| Sägeblatt (Ø) | 260 mm |
| Sägeblattbohrung (Ø) | 30 mm |
| Akku | 2 x 18 V |
| Gewicht lt. EPTA | 26,6 kg |
| Maße (L x B x H) | 805 x 644 x 660 mm |

MITGEL. ZUBEHÖR/ERSATZTEILE (ET) INKL. MWST

| | | |
|----------|--------------------------------|----------|
| 197280-8 | 2x Akku BL1850B (5,0 Ah) | € 156,72 |
| 196933-6 | Doppel-Schnellladegerät | € 200,76 |
| 450128-8 | Akkuschutzkappe | € 1,08 |
| 122852-0 | Staubsaack | € 3,96 |
| 762001-3 | Winkelinstellendreieck | € 1,08 |
| 326978-2 | Auflageverlängerung | PaA |
| 783208-8 | Innensechskantschlüssel 2,5 mm | € 1,08 |
| 781044-6 | Steckschlüssel | PaA |
| 198900-7 | AWS Modul | € 74,76 |
| 1 Stk. | Sägeblatt 260x30x40T | |

DLS714NZ Akku-Kapp und Gehrungssäge

€ 869,96 € 1.043,95
exkl. MwSt. inkl. MwSt.

18V + 18V → 36V



BL MOTOR
ADT

18V
LITHIUM-ION

- Durch Verwendung eines BL (Brushless) Motors wird die Akkukapazität noch effizienter genutzt
- ADT Geschwindigkeit und Drehmoment werden automatisch angepasst
- Doppelter Führungsmechanismus
- Neigungsschnitte 45° links und 5° rechts
- Gehrungsschnitte 47° links und 57° rechts
- Elektrische Motorbremse
- Schneidet bis zu 300 mm Breite
- Lieferung ohne Akku und Ladegerät

LEISTUNGSDATEN

| | |
|-----------------------|-------------------------|
| Leerlaufdrehzahl | 5.700 min ⁻¹ |
| Schnittleistung (90°) | 52 x 300 mm |
| Schnittleistung (45°) | 52 x 212 mm |
| Sägeblatt (Ø) | 190 mm |
| Sägeblattbohrung (Ø) | 20 mm |
| Akku | 2 x 18 V |
| Gewicht lt. EPTA | 13 kg |
| Maße (L x B x H) | 655 x 430 x 445 mm |

MITGEL. ZUBEHÖR/ERSATZTEILE (ET) INKL. MWST

| | | |
|----------|------------------------------|---------|
| 122571-8 | Vertikalschraubzwinde | € 20,04 |
| 122852-0 | Staubsaug | € 3,96 |
| 762001-3 | Winkelinstelldreieck | € 1,08 |
| 123101-8 | Auflageverlängerung | € 13,92 |
| 783203-8 | Innensechskantschlüssel 5 mm | € 1,08 |
| 1 Stk. | Sägeblatt 190x20x40T | |



DLS600Z Akku-Kapp und Gehrungssäge

€ 620,79 € 744,95
exkl. MwSt. inkl. MwSt.



BL MOTOR
ADT
DXT

18V
LITHIUM-ION

- Durch Verwendung eines BL (Brushless) Motors wird die Akkukapazität noch effizienter genutzt
- ADT Geschwindigkeit und Drehmoment werden automatisch angepasst
- Deep eXact cutting Technology (DXT). Mehr Schnitttiefe und Genauigkeit durch spezielles Getriebe welches das Sägeblatt herabsetzt
- Mit Laser-Anrisslinie und LED Schnittstellenbeleuchtung
- Neigungsschnitte 46° links und 46° rechts
- Gehrungsschnitte 52° links und 52° rechts
- Lieferung ohne Akku und Ladegerät

LEISTUNGSDATEN

| | |
|-----------------------|-------------------------|
| Leerlaufdrehzahl | 5.000 min ⁻¹ |
| Schnittleistung (90°) | 46 x 92 mm |
| Schnittleistung (45°) | 46 x 65 mm |
| Sägeblatt (Ø) | 165 mm |
| Sägeblattbohrung (Ø) | 20 mm |
| Akku | 18 V |
| Gewicht lt. EPTA | 6,3 kg |
| Maße (L x B x H) | 340 x 400 x 440 mm |

MITGEL. ZUBEHÖR/ERSATZTEILE (ET) INKL. MWST

| | | |
|----------|--------------------------------|---------|
| 122940-3 | Vertikalschraubzwinde | € 11,16 |
| 122884-7 | Staubsaug | € 6,84 |
| 762001-3 | Winkelinstelldreieck | € 1,08 |
| 126695-2 | Auflageverlängerung | € 12,60 |
| 783203-8 | Innensechskantschlüssel 2,5 mm | € 1,08 |
| 783203-8 | Innensechskantschlüssel 5 mm | € 1,08 |
| 1 Stk. | Sägeblatt 165x20x64T | |



DHS900PT2 Akku-Handkreissäge

DHS900Z > Lieferung ohne Koffer, Akku und Ladegerät

€ 699,13 € 838,95
€ 420,79 € 504,95
exkl. MwSt. inkl. MwSt.

18V + 18V → 36V



BL MOTOR
XPT
ADT
AWS
READY
BRAKE

18V
LITHIUM-ION

- Ohne Adapter mit Führungsschiene kompatibel
- Robuste Grundplatte aus Magnesium
- ADT Automatic torque Drive Technology
- Mit Motorbremse
- Winkeleinstellung von -1 - 60°
- AWS Auto Start Wireless System. Automatischer Start des Saugers beim Einschalten der Akku-Maschine
- **AWS Modul optional erhältlich - Bestell Nr. 198900-7**
- **DHS900PT2:** Lieferung mit zwei 5,0 Ah Akkus und Doppel-Schnellladergerät (ohne AWS Modul)

LEISTUNGSDATEN

| | |
|----------------------|-------------------------|
| Leerlaufdrehzahl | 4.500 min ⁻¹ |
| Schnitttiefe bei 90° | 85 mm |
| Schnitttiefe bei 45° | 61 mm |
| Sägeblatt (Ø) | 235 mm |
| Sägeblattbohrung (Ø) | 30 mm |
| Akku | 2 x 18 V |
| Gewicht lt. EPTA | 6,0 kg |
| Maße (L x B x H) | 413 x 196 x 316 mm |

MITGEL. ZUBEHÖR/ERSATZTEILE (ET) INKL. MWST

| | | |
|----------|------------------------------|----------|
| 821797-6 | Transportkoffer | € 78,60 |
| 197280-8 | 2x Akku BL1850B (5,0 Ah) | € 156,72 |
| 196933-6 | Doppel-Schnellladergerät | € 200,76 |
| 783204-6 | Innensechskantschlüssel 6 mm | € 1,08 |
| 162687-7 | Parallelanschlag | PaA |
| E-01909 | TCT Sägeblatt 235 x 30 x 24 | € 41,64 |



DHS782PT2J Akku-Handkreissäge

DHS782Z > Lieferung ohne Koffer, Akku und Ladegerät

€ 597,46 € 716,95
€ 326,63 € 391,95
exkl. MwSt. inkl. MwSt.

18V + 18V → 36V



BL MOTOR
XPT
ADT

18V
LITHIUM-ION

- Kompatibel mit Führungsschiene, ohne Verwendung eines Adapters
- Ausgestattet mit XPT und Brushless Motor
- ADT Automatic torque Drive Technology
- Überlastanzeige über ADT-Lampe
- Winkeleinstellung von 0 - 48°
- **DHS782PT2J:** Im MAKPAC Transportkoffer mit zwei 5,0 Ah Akkus und Doppel-Schnellladergerät

LEISTUNGSDATEN

| | |
|----------------------|-------------------------|
| Leerlaufdrehzahl | 6.000 min ⁻¹ |
| Schnitttiefe bei 90° | 62,5 mm |
| Schnitttiefe bei 45° | 44,5 mm |
| Sägeblatt (Ø) | 190 mm |
| Sägeblattbohrung (Ø) | 30 mm |
| Akku | 2 x 18 V |
| Gewicht lt. EPTA | 5,1 kg |
| Maße (L x B x H) | 348 x 210 x 290 mm |

MITGEL. ZUBEHÖR/ERSATZTEILE (ET) INKL. MWST

| | | |
|----------|---------------------------------|----------|
| 821552-6 | MAKPAC Transportkoffer (Typ 4) | € 56,40 |
| 835C85-3 | MAKPAC Koffereinsatz | € 8,28 |
| 197280-8 | 2x Akku BL1850B (5,0 Ah) | € 156,72 |
| 196933-6 | Doppel-Schnellladergerät DC18RD | € 200,76 |
| 164095-8 | Parallelanschlag | € 2,16 |
| 196520-1 | Absaugadapter | € 2,04 |
| 783204-6 | Innensechskantschlüssel 6 mm | € 1,08 |
| B-64185 | TCT Sägeblatt 190 mm 24Z | € 36,72 |



DHS680RTJ Akku-Handkreissäge

DHS680Z > Lieferung ohne Koffer, Akku und Ladegerät

€ 524,13 € 628,95
€ 274,13 € 328,95
exkl. MwSt. inkl. MwSt.



BL MOTOR
XPT
ADT
AWS

18V
LITHIUM-ION

- Automatische Drehzahlanpassung. Wenig Belastung hohe Drehzahl, hohe Belastung geringere Drehzahl dafür mehr Kraft.
- Akku-Kapazitätsanzeige
- Luftstrom bläst Sägespäne von Anrisslinie
- Mit optional erhältlichem Adapter (Bestellnr. 196953-0) auch für Führungsschiene geeignet
- **DHS680RTJ:** Im MAKPAC Transportkoffer mit zwei 5,0 Ah Akkus und Schnellladergerät

LEISTUNGSDATEN

| | |
|----------------------|-------------------------|
| Leerlaufdrehzahl | 5.000 min ⁻¹ |
| Schnitttiefe bei 90° | 57 mm |
| Schnitttiefe bei 45° | 41 mm |
| Sägeblatt (Ø) | 165 mm |
| Sägeblattbohrung (Ø) | 20 mm |
| Akku | 18 V |
| Gewicht lt. EPTA | 3,3 kg |
| Maße (L x B x H) | 350 x 170 x 238 mm |

MITGEL. ZUBEHÖR/ERSATZTEILE (ET) INKL. MWST

| | | |
|----------|--------------------------------|----------|
| 821551-8 | MAKPAC Transportkoffer (Typ 3) | € 50,16 |
| 838182-6 | MAKPAC Koffereinsatz | € 8,28 |
| 197280-8 | 2x Akku BL1850B (5,0 Ah) | € 156,72 |
| 19584-2 | Schnellladergerät DC18RC | € 101,64 |
| 196961-1 | Absaugadapter | € 7,92 |
| 164095-8 | Parallelanschlag | € 2,16 |
| 783203-8 | Innensechskantschlüssel 5 mm | € 1,08 |
| 1 Stk. | HM-Sägeblatt | |



DHS661RTJU Akku-Handkreissäge

DHS661ZU > Lieferung ohne Koffer, Akku und Ladegerät

€ 521,63 € 625,95
€ 261,63 € 313,95
exkl. MwSt. inkl. MwSt.



BL MOTOR
XPT
ADT
AWS

18V
LITHIUM-ION

- AWS Auto Start Wireless System. Automatischer Start des Saugers beim Einschalten der Akku-Maschine
- Ausgestattet mit XPT und Brushless Motor
- ADT Automatic torque Drive Technology
- Winkeleinstellung von 0 - 50°
- Mit optional erhältlichem Adapter (Bestellnr. 199232-5) auch für Führungsschiene geeignet
- **DHS661RTJU:** Im MAKPAC Transportkoffer mit zwei 5,0 Ah Akkus und Schnellladergerät

LEISTUNGSDATEN

| | |
|----------------------|-------------------------|
| Leerlaufdrehzahl | 5.000 min ⁻¹ |
| Schnitttiefe bei 90° | 57 mm |
| Schnitttiefe bei 45° | 41 mm |
| Sägeblatt (Ø) | 165 mm |
| Sägeblattbohrung (Ø) | 20 mm |
| Akku | 18 V |
| Gewicht lt. EPTA | 3,2 kg |
| Maße (L x B x H) | 270 x 186 x 250 mm |

MITGEL. ZUBEHÖR/ERSATZTEILE (ET) INKL. MWST

| | | |
|----------|--------------------------------|----------|
| 821551-8 | MAKPAC Transportkoffer (Typ 3) | € 50,16 |
| 839752-4 | MAKPAC Koffereinsatz | € 8,28 |
| 197280-8 | 2x Akku BL1850B (5,0 Ah) | € 156,72 |
| 450128-8 | Akkuschutzkappe | € 1,08 |
| 19584-2 | Schnellladergerät DC18RC | € 101,64 |
| B-62979 | TCT Sägeblatt 165 x 20 x 25 | € 34,44 |
| 164095-8 | Parallelanschlag | € 2,16 |
| 199230-9 | Absaugadapter | € 6,36 |
| 198900-7 | AWS Modul | € 74,76 |



DSP600Z Akku-Tauchsäge

€ 429,96 € 515,95
exkl. MwSt. inkl. MwSt.

18V + 18V → 36V



BL MOTOR
ADT
BRAKE

18V
LITHIUM-ION

- Elektronisch vorwählbare Drehzahl
- Konstantelektronik, Sanftanlauf und Überlastschutz
- Anreiß-Modus für ausrissfreien Schnitt
- Für Führungsschiene ohne zusätzlichen Adapter geeignet
- ADT (Automatic torque Drive Technology)
- Schnittpunkt bleibt bei allen Winkeleinstellungen an exakt der gleichen Stelle
- Parallelanschlag (Best.Nr. 165447-6) optional erhältlich
- Lieferung ohne Koffer, Akku und Ladegerät

LEISTUNGSDATEN

| | |
|----------------------|---------------------------------|
| Leerlaufdrehzahl | 2.500 - 6.300 min ⁻¹ |
| Schnitttiefe bei 90° | 56 mm |
| Schnitttiefe bei 45° | 40 mm |
| Sägeblatt (Ø) | 165 mm |
| Sägeblattbohrung (Ø) | 20 mm |
| Akku | 2 x 18 V |
| Gewicht lt. EPTA | 5,1 kg |
| Maße (L x B x H) | 346 x 241 x 272 mm |

MITGEL. ZUBEHÖR/ERSATZTEILE (ET) INKL. MWST

| | | |
|----------|------------------------------|---------|
| B-57059 | TCT Sägeblatt 165 x 20 x 55 | € 47,04 |
| 783203-8 | Innensechskantschlüssel 5 mm | € 1,08 |



DSP601ZJU Akku-Tauchsäge

€ 529,13 € 634,95
exkl. MwSt. inkl. MwSt.

18V + 18V → 36V



BL MOTOR
ADT
AWS

18V
LITHIUM-ION

- AWS Auto Start Wireless System. Automatischer Start des Saugers beim Einschalten der Akku-Maschine
- Konstantelektronik, Sanftanlauf und Überlastschutz
- Winkelverstellung von -1° bis +48° (Hinterschneiden)
- Anreiß-Modus für ausrissfreien Schnitt
- Für Führungsschiene ohne zusätzlichen Adapter geeignet
- ADT (Automatic torque Drive Technology)
- Parallelanschlag (Best.Nr. 165447-6) optional erhältlich
- Im MAKPAC Transportkoffer ohne Akku und Ladegerät

LEISTUNGSDATEN

| | |
|----------------------|---------------------------------|
| Leerlaufdrehzahl | 2.500 - 6.300 min ⁻¹ |
| Schnitttiefe bei 90° | 56 mm |
| Schnitttiefe bei 45° | 40 mm |
| Sägeblatt (Ø) | 165 mm |
| Sägeblattbohrung (Ø) | 20 mm |
| Akku | 2 x 18 V |
| Gewicht lt. EPTA | 5,1 kg |
| Maße (L x B x H) | 346 x 241 x 272 mm |

MITGEL. ZUBEHÖR/ERSATZTEILE (ET) INKL. MWST

| | | |
|----------|--------------------------------|---------|
| 821552-6 | MAKPAC Transportkoffer (Typ 4) | € 56,40 |
| 839290-6 | MAKPAC Koffereinsatz | € 8,28 |
| B-57364 | TCT Sägeblatt 165 x 20 x 56 | € 56,40 |
| 783203-8 | Innensechskantschlüssel 5 mm | € 1,08 |
| 198900-7 | AWS Modul | € 74,76 |



DJV181RTJ Akku-Pendelhub-Stichsäge

DJV181Z > Lieferung ohne Koffer, Akku und Ladegerät

€ 562,46 € 674,95
€ 293,29 € 351,95
exkl. MwSt. inkl. MwSt.



- Sanftanlauf ermöglicht präzises Ansetzen
- Durch Verwendung eines BL (Brushless) Motor wird die Akkukapazität noch effizienter genutzt als mit herkömmlichen Elektromotoren
- Schalter auf beiden Seiten des Gehäuses
- Mit optional erhältlichem Adapter (Bestellnr. 193517-1) auch für Führungsschiene geeignet
- DJV181RTJ: Im MAKPAC Transportkoffer mit zwei 5,0 Ah Akkus und Schnellladegerät

LEISTUNGSDATEN

| | |
|-----------------------------|-------------------------------------|
| Leerlaufhubzahl | 800 - 3.500 min ⁻¹ |
| Hubhöhe | 26 mm |
| Pendelhub | 4-stufig |
| Schnittleistung (Holz) | 135 mm |
| Schnittleistung (Stahl/Alu) | 10 / 20 mm |
| Akku | 18 V |
| Gewicht lt. EPTA | 2,6 kg |
| Maße (L x B x H) | 298 x 77 x 189 mm |

MITGEL. ZUBEHÖR / ERSATZTEILE (ET) INKL. MWST

| | | |
|----------|--------------------------------|----------------|
| 821551-8 | MAKPAC Transportkoffer (Typ 3) | € 50,16 |
| 837789-5 | MAKPAC Koffereinsatz | € 8,28 |
| 197280-8 | 2x Akku BL1850B (5,0 Ah) | € 156,72 |
| 195584-2 | Schnellladegerät DC18RC | € 101,64 |
| 126331-0 | Absaugadapter | € 9,72 |
| 415524-7 | Spannrißschutz | € 1,44 |
| 783202-0 | Innensechskantschlüssel 4 | € 1,08 |



DJV182Z Akku-Pendelhub-Stichsäge

€ 278,29 € 333,95
exkl. MwSt. inkl. MwSt.



- Sanftanlauf ermöglicht präzises Ansetzen
- Durch Verwendung eines BL (Brushless) Motor wird die Akkukapazität noch effizienter genutzt als mit herkömmlichen Elektromotoren
- Werkzeugloser Blattwechsel
- Mit optional erhältlichem Adapter (Bestellnr. 193517-1) auch für Führungsschiene geeignet
- Lieferung ohne Koffer, Akku und Ladegerät

LEISTUNGSDATEN

| | |
|-----------------------------|-------------------------------------|
| Leerlaufhubzahl | 800 - 3.500 min ⁻¹ |
| Hubhöhe | 26 mm |
| Pendelhub | 4-stufig |
| Schnittleistung (Holz) | 135 mm |
| Schnittleistung (Stahl/Alu) | 10 / 20 mm |
| Akku | 18 V |
| Gewicht lt. EPTA | 2,7 kg |
| Maße (L x B x H) | 266 x 77 x 208 mm |

MITGEL. ZUBEHÖR / ERSATZTEILE (ET) INKL. MWST

| | | |
|----------|---------------------------|--------------|
| 126331-0 | Absaugadapter | € 9,72 |
| 415524-7 | Spannrißschutz | € 1,44 |
| 783202-0 | Innensechskantschlüssel 4 | € 1,08 |



DJR360PT2 Akku-Recipsäge

DJR360Z > Lieferung ohne Koffer, Akku und Ladegerät

€ 626,63 € 751,95
€ 300,79 € 360,95
exkl. MwSt. inkl. MwSt.



- Stufenlos regelbare Hubzahl und Motorbremse
- Werkzeugloser Blattwechsel, werkzeuglos verstellbarer Führungsschuh
- Ausgestattet mit XPT und Brushless Motor
- Elektronische Drehzahlbegrenzung in zwei Stufen vorwählbar
- Universalaufnahme für alle gängigen Sägeblätter
- DJR360PT2: Im Transportkoffer mit zwei 5,0 Ah Akkus und Doppel-Schnellladegerät

LEISTUNGSDATEN

| | |
|---------------------------|---|
| Leerlaufhubzahl | 0 - 2.300 / 0 - 3.000 min ⁻¹ |
| Schnittleistung (Holz) | 255 mm |
| Schnittleistung (Rohre Ø) | 130 mm |
| Hubhöhe | 32 mm |
| Akku | 2 x 18 V |
| Gewicht lt. EPTA | 4,7 kg |
| Maße (L x B x H) | 449 x 116 x 243 mm |

MITGEL. ZUBEHÖR / ERSATZTEILE (ET) INKL. MWST

| | | |
|----------|--------------------------------|----------------|
| 821670-0 | Transportkoffer | € 50,16 |
| 197280-8 | 2x Akku BL1850B (5,0 Ah) | € 156,72 |
| 196933-6 | Doppel-Schnellladegerät DC18RD | € 200,76 |



DJR187RTE Akku-Recipsäge

DJR187Z > Lieferung ohne Koffer, Akku und Ladegerät

€ 576,63 € 691,95
€ 313,29 € 375,95
exkl. MwSt. inkl. MwSt.



- Stufenlos regelbare Hubzahl und Motorbremse
- Werkzeugloser Blattwechsel, werkzeuglos verstellbarer Führungsschuh
- Ausgestattet mit XPT und Brushless Motor
- Elektronische Drehzahlbegrenzung in zwei Stufen vorwählbar
- Universalaufnahme für alle gängigen Sägeblätter
- DJR187RTE: Im Transportkoffer mit zwei 5,0 Ah Akkus und Schnellladegerät

LEISTUNGSDATEN

| | |
|---------------------------|---|
| Leerlaufhubzahl | 0 - 2.300 / 0 - 3.000 min ⁻¹ |
| Schnittleistung (Holz) | 255 mm |
| Schnittleistung (Rohre Ø) | 130 mm |
| Hubhöhe | 32 mm |
| Akku | 18 V |
| Gewicht lt. EPTA | 3,8 kg |
| Maße (L x B x H) | 439 x 83 x 231 mm |

MITGEL. ZUBEHÖR / ERSATZTEILE (ET) INKL. MWST

| | | |
|----------|--------------------------|----------------|
| 821620-5 | Transportkoffer | € 30,60 |
| 197280-8 | 2x Akku BL1850B (5,0 Ah) | € 156,72 |
| 195584-2 | Schnellladegerät DC18RC | € 101,64 |



DJR183RTE Akku-Recipsäge

DJR183Z > Lieferung ohne Koffer, Akku und Ladegerät

€ 357,46 € 428,95
€ 136,63 € 163,95
exkl. MwSt. inkl. MwSt.



- Sehr leichte und handliche Akku-Recipsäge
- Stufenlos regelbare Hubzahl und Motorbremse
- Zwei verschiedene Einschalter für mehr Flexibilität im Handling
- Werkzeugloser Blattwechsel
- Universalaufnahme für alle gängigen Recipsägeblätter
- LED-Arbeitslicht
- DJR183RTE: Im Transportkoffer mit zwei 5,0 Ah Akkus und Schnellladegerät

LEISTUNGSDATEN

| | |
|---------------------------|-----------------------------------|
| Leerlaufhubzahl | 0 - 3.000 min ⁻¹ |
| Schnittleistung (Holz) | 50 mm |
| Schnittleistung (Rohre Ø) | 50 mm |
| Hubhöhe | 13 mm |
| Akku | 18 V |
| Gewicht lt. EPTA | 1,7 kg |
| Maße (L x B x H) | 398 x 81 x 220 mm |

MITGEL. ZUBEHÖR / ERSATZTEILE (ET) INKL. MWST

| | | |
|----------|------------------------------|----------------|
| 821586-9 | Transportkoffer | € 22,68 |
| 197280-8 | 2x Akku BL1850B (5,0 Ah) | € 156,72 |
| 195584-2 | Schnellladegerät DC18RC | € 101,64 |
| 783201-2 | Innensechskantschlüssel 3 mm | € 2,52 |
| 1 Stk. | Recipsägeblatt | |



DJS800Z Akku-Faserzementschere

NEU

€ 383,29 € 459,95
exkl. MwSt. inkl. MwSt.



- Schneidet Faserzement bis zu einer Materialstärke von 13 mm
- Ausgestattet mit XPT und Brushless Motor
- Scherenkopf um 360° schwenkbar, ermöglicht verschiedene Anwendungsbereiche
- Mit Schalterarretierung für höheren Bedienkomfort
- LED Arbeitslicht mit Nachleuchtfunktion
- Lieferung ohne Koffer, Akku und Ladegerät

LEISTUNGSDATEN

| | |
|------------------|-------------------------------|
| Leerlaufhubzahl | 3.000 min ⁻¹ |
| Schnittstärke | 13 mm |
| Akku | 18 V |
| Gewicht lt. EPTA | 2,5 kg |
| Maße (L x B x H) | 379 x 79 x 216 mm |

MITGEL. ZUBEHÖR / ERSATZTEILE (ET) INKL. MWST

| | | |
|----------|---------------------------|--------------|
| 725130-3 | Seitl. Messer (eingebaut) |PaA |
| 725129-8 | Schneidmesser (eingebaut) |PaA |
| 783215-1 | Innensechskantschlüssel |PaA |
| 346317-0 | Haken | € 2,16 |



DSD180Z Akku-Gipskartonsäge

DSD180Z > Lieferung ohne Koffer, Akku und Ladegerät

€ 169,96 € 203,95
exkl. MwSt. inkl. MwSt.



- Perfekt für gerade Schnitte in Gipskartonelementen an Decken und Wänden
- Dank Tiefeneinstellung wird ein Beschädigen von Kabeln, Rohren und anderen Gegenständen hinter der Gipskartonplatte verhindert
- Staubbox verhindert ein Herabfallen des Schmutzes bei Überkopparbeiten.
- Geschwindigkeitsregulierung über Schalter
- Lieferung ohne Akkus, Ladegerät und Koffer

LEISTUNGSDATEN

| | |
|------------------------------|-----------------------------------|
| Leerlaufhubzahl | 0 - 6.000 min ⁻¹ |
| Schnittleistung (Holz) | 15 mm |
| Schnittleistung (Gipskarton) | 30 mm |
| Hubhöhe | 6 mm |
| Akku | 18 V |
| Gewicht lt. EPTA | 2,0 kg |
| Maße (L x B x H) | 263 x 79 x 291 mm |

MITGEL. ZUBEHÖR / ERSATZTEILE (ET) INKL. MWST

| | | |
|----------|------------------------------|---------------|
| 456624-4 | Abdeckung Grundplatte | € 5,28 |
| 456632-5 | Sägeblattschutz | € 2,52 |
| 783201-2 | Innensechskantschlüssel 3 mm | € 2,52 |
| B-49703 | Sägeblatt Gipskarton | € 24,00 |



DCO181Z Akku-Rotationsschneider

NEU

€ 166,63 € 199,95
exkl. MwSt. inkl. MwSt.



- Ideal für schnelle, saubere Schnitte in Trockenbauplatten
- Spannflansch mit 6,35 mm optional erhältlich
- Zum Erstellen von Ausschnitten, Nacharbeiten oder Anpassen
- Tiefenschlag dient auch als Spannschlüssel
- Einfache Frästiefeneinstellung ohne Werkzeug
- Hohe Drehzahl für schnelle Arbeitsergebnisse
- AWS Auto Start Wireless System. Automatischer Start des Saugers beim Einschalten der Akku-Maschine
- AWS Modul optional erhältlich - Best.Nr. 198900-7
- Staubabsaughaube 193449-2 optional erhältlich
- Lieferung ohne Koffer, Akku und Ladegerät

LEISTUNGSDATEN

| | |
|------------------|--------------------------------|
| Leerlaufdrehzahl | 32.000 min ⁻¹ |
| Werkzeugaufnahme | 3,18 mm |
| Akku | 18 V |
| Gewicht lt. EPTA | 1,7 kg |
| Maße (L x B x H) | 293 x 79 x 117 mm |

MITGEL. ZUBEHÖR / ERSATZTEILE (ET) INKL. MWST

| | | |
|----------|--------------------|-----------------|
| 193449-2 | Absaugadapter | € 9,12 |
| 763258-9 | Spannmutter | ET € 5,16 |
| 763677-9 | Spannzange 3,18 mm | € 15,00 |
| 191669-8 | Schneidbit 3,18 mm | € 2,16 |
| 781037-3 | Spannschlüssel | € 1,08 |



DTM52RTJX1 * Akku-Multi-Tool

DTM52Z > Lieferung ohne Koffer, Akku und Ladegerät & Zubehör



- AVT (Anti-Vibration Technology) minimiert die Vibrationen für den Anwender
- Kompaktes Gehäuse mit kleinem Durchmesser für ermüdungsfreies Arbeiten
- Stufenlose Regelung der Schwinggeschwindigkeit über ein Stellrad
- Werkzeug in 12 Winkelpositionen einsetzbar (von 0 - 360° alle 30°)
- **Kompatibel mit STARLOCK MAX und OIS System**
- Wiedereinschaltenschutz und Soft-Start
- **DTM52RTJX1:** Lieferung im MAKPAC Koffer mit zwei 5,0 Ah Akkus und Schnellladegerät



| | |
|-------------|-------------|
| € 449,96 | € 539,95 |
| € 208,29 | € 249,95 |
| exkl. MwSt. | inkl. MwSt. |

LEISTUNGSDATEN

| | |
|-------------------|-----------------------------------|
| Schwingungen | 10.000 - 20.000 min ⁻¹ |
| Schwingungswinkel | 3,6° |
| Akku | 18 V |
| Gewicht lt. EPTA | 2,0 kg |
| Maße (L x B x H) | 322 x 95 x 126 mm |

MITGEL. ZUBEHÖR / ERSATZTEILE (ET) INKL. MWST

| | |
|---|------------|
| 821551-8 MAKPAC Transportkoffer (Typ 3) | € 50,16 |
| 835W93-4 MAKPAC Koffereinsatz | PaA |
| 197280-8 2x Akku BL1850B (5,0 Ah) | á € 156,72 |
| 195584-2 Schnellladegerät DC18RC | € 101,64 |
| 191R02-6 Staubabsaugung | PaA |
| B-66400 Eintauchsägeblatt MAX 32 mm BiM | € 13,92 |
| B-64814 Eintauchsägeblatt 28 mm | € 13,92 |
| B-64799 Segmentsägeblatt 85 mm | € 20,04 |
| B-64939 Eintauchsägeblatt 32 mm | € 12,96 |
| B-65115 Schleifplatte 93 mm | € 12,00 |
| 1 Stk. Schleifpapier K60 | |
| 1 Stk. Schleifpapier K100 | |
| 1 Stk. Schleifpapier K150 | |

DTM51RTJX4 Akku-Multi-Tool

DTM51Z > Lieferung ohne Koffer, Akku, Ladegerät & Zubehör



- Einfacher, werkzeugloser Wechsel des Zubehörs
- Kompaktes Gehäuse und optimale Ergonomie für eine sichere Führung und müheloses Arbeiten
- Stufenlose Regelung der Schwinggeschwindigkeit
- Werkzeug in 12 Winkelpositionen einsetzbar (von 0 - 360° alle 30°)
- Kompatibel mit allem OIS (Oscillating Interface System) Zubehör
- Wiedereinschaltenschutz und Soft-Start
- **DTM51RTJX4:** Im MAKPAC Transportkoffer mit zwei 5,0 Ah Akkus, Schnellladegerät und Werkzeugbox



LEISTUNGSDATEN

| | |
|-------------------|----------------------------------|
| Schwingungen | 6.000 - 20.000 min ⁻¹ |
| Schwingungswinkel | 3,2° |
| Akku | 18 V |
| Gewicht lt. EPTA | 2,4 kg |
| Maße (L x B x H) | 340 x 80 x 122 mm |

MITGEL. ZUBEHÖR / ERSATZTEILE (ET) INKL. MWST

| | |
|---|------------|
| 821551-8 MAKPAC Transportkoffer (Typ 3) | € 50,16 |
| 837671-8 MAKPAC Koffereinsatz | ET € 8,28 |
| 197280-8 2x Akku BL1850B (5,0 Ah) | á € 156,72 |
| 195584-2 Schnellladegerät DC18RC | € 101,64 |
| 196765-1 Staubabsaugungsset | € 9,12 |
| B-65115 Schleifplatte Klett. | € 12,00 |
| je 10 x Schleifpapier K60, K100, K150 | |
| B-64799 Segmentsägeblatt 85 mm | € 20,04 |
| B-21406 3x Tauchsägeblatt 10 mm TMA014 | PaA |
| B-64814 Tauchsägeblatt 28 mm TMA009 | € 13,92 |
| 783233-9 Innensechskantschlüssel 5 | € 1,44 |
| 1 Stk. Werkzeugbox | |

LEISTUNGSDATEN

| | |
|------------------|-----------------------------------|
| Spannzange (Ø) | 6, 8 mm |
| Leerlaufdrehzahl | 10.000 - 30.000 min ⁻¹ |
| Akku | 18 V |
| Gewicht lt. EPTA | 1,8 kg |
| Maße (L x B x H) | 134 x 89 x 208 mm |

MITGEL. ZUBEHÖR / ERSATZTEILE (ET) INKL. MWST

| | |
|---|------------|
| 821552-6 MAKPAC Transportkoffer (Typ 4) | € 56,40 |
| 197280-8 2x Akku BL1850B (5,0 Ah) | á € 156,72 |
| 195584-2 Schnellladegerät DC18RC | € 101,64 |
| 196612-6 Kantenfräsmodule | € 28,80 |
| 195563-0 Eintauchmodul | € 91,80 |
| 198987-9 Fräsmodule schwenkbar | € 36,72 |
| 122703-7 Konturenführung | € 5,28 |
| 781043-8 Spannschlüssel SW 22 | PaA |
| 781039-9 Spannschlüssel SW 13 | € 1,44 |
| 122965-7 Parallelanschlag | € 4,32 |
| 343577-5 Kopierhülse 10 | € 1,80 |
| 763636-3 Spannzange 6 mm | € 12,00 |
| 763618-5 Spannzange 8 mm | € 3,96 |
| 194579-2 Führungsschienenadapter | € 44,40 |

DRT50RTJX9 Akku-Fräse

DRT50ZJX2 > Lieferung ohne Akku und Ladegerät



- Durch 5 verschiedene Fräsmodule (drei im Lieferumfang enthalten) für die unterschiedlichsten Anwendungen einsetzbar
- Drehzahl per Stellrad einstellbar. 10.000 - 30.000 U/Min
- **DRT50RTJX9:** Im MAKPAC Transportkoffer mit zwei 5,0 Ah Akkus, Schnellladegerät und Adapter für Führungsschienen



DKP181RTJ Akku-Einhandhobel

DKP181Z > Lieferung ohne Koffer, Akku und Ladegerät



- Durch Verwendung eines BL (Brushless) Motors wird die Akkukapazität noch effizienter genutzt als mit herkömmlichen Elektromotoren
- Erhöhte Spanabnahme und Falztiefe
- AWS Auto Start Wireless System. Automatischer Start des Säugers beim Einschalten der Akku-Maschine
- ADT Automatic torque Drive Technology
- Späneauswurf nach links oder rechts wählbar
- **AWS Modul optional erhältlich - Best.Nr. 198900-7**
- **DKP181RTJ:** Im MAKPAC Transportkoffer mit zwei 5,0 Ah Akkus und Schnellladegerät



LEISTUNGSDATEN

| | |
|------------------|--------------------------|
| Leerlaufdrehzahl | 12.000 min ⁻¹ |
| Hobelbreite | 82 mm |
| Spanabnahme | 0 - 3 mm |
| Falztiefe | 0 - 25 mm |
| Akku | 18 V |
| Gewicht lt. EPTA | 3,6 kg |
| Maße (L x B x H) | 366 x 156 x 166 mm |

MITGEL. ZUBEHÖR / ERSATZTEILE (ET) INKL. MWST

| | |
|---|------------|
| 821551-8 MAKPAC Transportkoffer (Typ 3) | € 50,16 |
| 835E27-9 MAKPAC Koffereinsatz | ET € 8,28 |
| 197280-8 2x Akku BL1850B (5,0 Ah) | á € 156,72 |
| 195584-2 Schnellladegerät DC18RC | € 101,64 |
| 122785-9 Parallelschlag | € 9,12 |
| 123062-2 Messereinstelllehre | € 3,60 |
| 782209-3 Steckschlüssel SW9 | € 2,52 |
| 251878-6 Flügelschraube M5x20 | ET € 0,96 |
| 253807-5 Scheibe 5 | PaA |
| 342390-8 Tiefenanschlag | € 1,68 |

DPJ180RTJ Akku-Nutfräse

DPJ180Z > Lieferung ohne Koffer, Akku und Ladegerät



- Für alle handelsüblichen Holzfrächdübel
- Genaue Frästiefen-Einstellung mit Anschlag bei 8, 10, 12,3, 13, 14,7, 20 mm
- Schwenkanschlag stufenlos von 0° - 90° verstellbar
- Elektronischer Strombegrenzer mit Warnlampe ermöglicht eine konstante Anwendung während die Motorbelastung kontrolliert wird
- Anlaufsperre mit Warnlampe
- **DPJ180RTJ:** Im MAKPAC Transportkoffer mit zwei 5,0 Ah Akkus und Schnellladegerät



LEISTUNGSDATEN

| | |
|------------------|-------------------------|
| Leerlaufdrehzahl | 6.500 min ⁻¹ |
| Sägeblatt (Ø) | 100 mm |
| Frästiefe | 20 mm |
| Neigung | 0 - 90° |
| Akku | 18 V |
| Gewicht lt. EPTA | 3,1 kg |
| Maße (L x B x H) | 351 x 139 x 149 mm |

MITGEL. ZUBEHÖR / ERSATZTEILE (ET) INKL. MWST

| | |
|---|------------|
| 821551-8 MAKPAC Transportkoffer (Typ 3) | € 50,16 |
| 837648-3 MAKPAC Koffereinsatz | ET € 8,28 |
| 197280-8 2x Akku BL1850B (5,0 Ah) | á € 156,72 |
| 195584-2 Schnellladegerät DC18RC | € 101,64 |
| B-20644 HM-Nutfräser 100X22mm Z=6 | € 25,56 |
| 123150-5 Stoffstaubsack | € 5,76 |
| 782401-1 Stirnlochschlüssel | € 1,80 |



DRT50Z Akku-Fräse

€ 183,29 € 219,95

exkl. MwSt. inkl. MwSt.



- Multifunktionsfräse der Profiklasse
- Durch 5 verschiedene Fräsmodule (eines im Lieferumfang enthalten) für die unterschiedlichsten Anwendungen einsetzbar
- Geeignet für 6 und 8 mm Fräser
- Drehzahl per Stellrad einstellbar. 10.000 - 30.000 U/Min
- Lieferung ohne Koffer, Akku und Ladegerät



LEISTUNGSDATEN

| | |
|------------------|-----------------------------------|
| Spannzange (Ø) | 6, 8 mm |
| Leerlaufdrehzahl | 10.000 - 30.000 min ⁻¹ |
| Akku | 18 V |
| Gewicht lt. EPTA | 1,8 kg |
| Maße (L x B x H) | 134 x 89 x 208 mm |

MITGEL. ZUBEHÖR / ERSATZTEILE (ET) INKL. MWST

| | |
|-------------------------------|---------|
| 196612-6 Kantenfräsmodule | € 28,80 |
| 781043-8 Spannschlüssel SW 22 | PaA |
| 781039-9 Spannschlüssel SW 13 | € 1,44 |
| 122965-7 Parallelanschlag | € 4,32 |
| 343577-5 Kopierhülse 10 | € 1,80 |
| 763636-3 Spannzange 6 mm | € 12,00 |
| 763618-5 Spannzange 8 mm | € 3,96 |

DKP180RTJ Akku-Einhandhobel

DKP180Z > Lieferung ohne Koffer, Akku und Ladegerät



- Große V-Nut für leichtes Anfasen
- Hohe Hobelwellendrehzahl ermöglicht einwandfreies Finish
- HM-Wendemesser
- Für Weichholzbearbeitung auch mit herkömmlichen HSS-Messern einsetzbar
- **DKP180RTJ:** Im MAKPAC Transportkoffer mit zwei 5,0 Ah Akkus und Schnellladegerät



LEISTUNGSDATEN

| | |
|------------------|--------------------------|
| Leerlaufdrehzahl | 15.000 min ⁻¹ |
| Hobelbreite | 82 mm |
| Spanabnahme | 0 - 2 mm |
| Falztiefe | 0 - 9 mm |
| Akku | 18 V |
| Gewicht lt. EPTA | 3,4 kg |
| Maße (L x B x H) | 333 x 157 x 160 mm |

MITGEL. ZUBEHÖR / ERSATZTEILE (ET) INKL. MWST

| | |
|---|------------|
| 821551-8 MAKPAC Transportkoffer (Typ 3) | € 50,16 |
| 837808-7 MAKPAC Koffereinsatz | ET € 8,28 |
| 197280-8 2x Akku BL1850B (5,0 Ah) | á € 156,72 |
| 195584-2 Schnellladegerät DC18RC | € 101,64 |
| 782209-3 Steckschlüssel SW9 | € 2,52 |
| 165581-2 Parallelschlag | € 5,28 |
| 265785-7 Flügelschraube M5x10 | ET € 0,36 |
| 123062-2 Messereinstelllehre | € 3,60 |

DBS180RTJ Akku-Feile

DBS180Z > Lieferung ohne Koffer, Akku und Ladegerät

NEU

BL
MOTOR



- Liefert vergleichbare Leistungsdaten wie das kabelgebundene Gerät 9032
- Schleifarm ist 160° verstellbar
- Über einen Adapter auch mit einer Absaugung kombinierbar
- Bandgeschwindigkeit ist über die Drehzahlsteuerung einstellbar
- Einstellbare LED Beleuchtung für optimale Ausleuchtung des Arbeitsbereichs
- **DBS180RTJ:** Im MAKPAC Transportkoffer mit zwei 5,0 Ah Akkus und Schnellladegerät



€ 474,96

€ 569,95

€ 249,96

€ 299,95

exkl. MwSt. inkl. MwSt.

LEISTUNGS-DATEN

Bandgeschwindigkeit 600 - 1.700 m/min
 Bandlänge 533 mm
 Bandbreite 9 mm
 Akku 18 V
 Gewicht lt. EPTA 2,1 kg
 Maße (L x B x H) 500 x 96 x 116 mm

MITGEL. ZUBEHÖR /
ERSATZTEILE (ET)
INKL. MWST

821550-0 MAKPAC Transportkoffer (Typ 2) . . € 44,40
 835P86-9 MAKPAC Koffereinsatz PaA
 195584-2 Schnellladegerät DC18RC . . . € 101,64
 197280-8 2x Akku BL1850B (5,0 Ah) . . . á € 156,72
 P-43278 Schleifb. 9x533mm K80 € 6,36
 122652-8 Absaugadapter € 2,88
 144163-3 Seitengriff € 6,36

DBO180RTJ Akku-Exzentrerschleifer

DBO180Z > Lieferung ohne Koffer, Akku und Ladegerät



- Dreh- / Hubzahl in 3 Stufen regelbar
- Kompaktes und ergonomisches Maschinen-Design
- Geeignet für 125 mm Schleifpapier mit Klettverschluss
- Externe Staubabsaugung anschließbar
- **DBO180RTJ:** Im MAKPAC Transportkoffer mit zwei 5,0 Ah Akkus und Schnellladegerät

LEISTUNGS-DATEN

Leerlaufdrehzahl 7.000 / 9.500 / 11.000 min⁻¹
 Leerlaufhubzahl 14.000 / 19.000 / 22.000 min⁻¹
 Exzenterhub 2,8 mm
 Schleifteller (Ø) 123 mm
 Akku 18 V
 Gewicht lt. EPTA 1,7 kg
 Maße (L x B x H) 175 x 123 x 153 mm

MITGEL. ZUBEHÖR / ERSATZTEILE (ET) INKL. MWST

821550-0 MAKPAC Transportkoffer (Typ 2) . . € 44,40
 837809-5 MAKPAC Koffereinsatz ET € 8,28
 197280-8 2x Akku BL1850B (5,0 Ah) . . . á € 156,72
 195584-2 Schnellladegerät DC18RC € 101,64
 135246-0 Staubbox incl. Papersack € 7,92
 1 Stk. Schleifpapier



€ 417,46

€ 500,95

€ 167,46

€ 200,95

exkl. MwSt. inkl. MwSt.

DPO600TEX1 Akku-Polierschleifer

DPO600ZX1 > Lieferung ohne Tasche, Akku und Ladegerät

BL XPT
MOTOR



- Gummierungen am Gehäuse ermöglichen ein sorgloses Ablegen der Maschine und schützt vor Kratzern im Lack
- Zwei Arbeitsmodi wählbar: Normaler Modus für grobe Vorarbeiten und „Finishing Mode“ für die Endbearbeitung
- Ausgestattet mit XPT und Brushless Motor
- Einfaches Einstellen der Drehzahl über Stellrad
- Die Drehzahl ist zusätzlich über den Schalter variierbar
- **DPO600TEX1:** Lieferung mit Transporttasche, zwei 5,0 Ah Akkus und Schnellladegerät



LEISTUNGS-DATEN

Leerlaufdrehzahl 0-600/0-780 min⁻¹
 Schwingungen 0-10.400/0-13.600 min⁻¹
 Drehzahl d. Zwangsmithnahme 0-5.200/0-6.800 min⁻¹
 Exzenterhub 5,5 mm
 Schleifteller (Ø) 150 mm
 Akku 18 V
 Gewicht lt. EPTA 3,6 kg
 Maße (L x B x H) 530 x 148 x 124 mm

MITGEL. ZUBEHÖR / ERSATZTEILE (ET) INKL. MWST

831303-9 Transporttasche € 34,44
 197280-8 2x Akku BL1850B (5,0 Ah) . . . á € 156,72
 195584-2 Schnellladegerät DC18RC € 101,64
 783203-8 Innensechskantschlüssel 5 mm . . . € 1,08
 144163-3 Seitengriff € 6,36
 193288-0 Polierpad 150 mm € 24,00
 197894-3 Schaumstoff Polierpad 150 mm . . . € 24,00

DPV300RTJ Akku-Polierschleifer

DPV300Z > Lieferung ohne Koffer, Akku und Ladegerät

NEU

BL
MOTOR
XPT
EXTREME PROTECTION TECHNOLOGY



- Mit Schalterarretierung für komfortables arbeiten
- Ausgestattet mit XPT und Brushless Motor
- Staubschutzabdeckung minimiert das Eindringen von Partikeln in die Maschine
- 2-Gang-Getriebe
- **DPV300RTJ:** Im MAKPAC Transportkoffer mit zwei 5,0Ah Akkus und Schnellladegerät

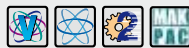

€ 449,96

€ 539,95

€ 216,63

€ 259,95

exkl. MwSt. inkl. MwSt.

LEISTUNGS-DATEN

Leerlaufdrehzahl 0 - 2.800 / 0 - 9.500 min⁻¹
 Schleifteller (Ø) 50 / 80 mm
 Akku 18 V
 Gewicht lt. EPTA 1,6 kg
 Maße (L x B x H) 160 x 79 x 256 mm

MITGEL. ZUBEHÖR /
ERSATZTEILE (ET)
INKL. MWST

821550-0 MAKPAC Transportkoffer (Typ 2) . . € 44,40
 835V03-5 MAKPAC Koffereinsatz PaA
 197280-8 2x Akku BL1850B (5,0 Ah) . . . á € 156,72
 195584-2 Schnellladegerät DC18RC € 101,64
 140X75-2 Seitengriff PaA
 191N92-5 Polierhaube Weiß 80 mm PaA
 191N90-9 Schaumstoffpad Gelb 80 mm PaA
 191N91-7 Schaumstoffpad Weiß 80 mm PaA
 743124-6 Schleifteller 50 mm PaA
 743125-4 Schleifteller 75 mm PaA
 743126-2 Adapter PaA

DSL800RTEU Akku-Langhalssschleifer

DSL800ZU > Lieferung mit Tasche, ohne Akku und Ladegerät

BL
MOTOR
XPT
EXTREME PROTECTION TECHNOLOGY

AWS



- AWS Auto Start Wireless System. Automatischer Start des Saugers beim Einschalten der Akku-Maschine (nur möglich mit AWS fähigen Maschinen)
- Ausgestattet mit XPT und Brushless Motor
- Konstante Geschwindigkeitskontrolle für ein glattes Finish
- Einfache Bedienung des Teleskoprohrs
- Stufenlos regulierbare Drehzahl
- Die Soft Start Funktion ermöglicht das ruckfreie Anlaufen der Maschine
- **DSL800RTEU:** Lieferung in Transporttasche mit zwei 5,0 Ah Akkus und Schnellladegerät



€ 796,63

€ 955,95

€ 553,29

€ 663,95

exkl. MwSt. inkl. MwSt.

LEISTUNGS-DATEN

Leerlaufdrehzahl 1.000 - 1.800 min⁻¹
 Schleifteller (Ø) 210 mm
 Papiergröße 225 mm
 Akku 18 V
 Gewicht lt. EPTA 5,7 kg
 Maße (L x B x H) 1.100-1.520 x 259 x 273 mm

MITGEL. ZUBEHÖR /
ERSATZTEILE (ET)
INKL. MWST

195638-5 Transporttasche € 67,32
 197280-8 2x Akku BL1850B (5,0 Ah) . . . á € 156,72
 195584-2 Schnellladegerät DC18RC € 101,64
 783217-7 Innensechskantschlüssel 5 mm . . . € 0,72
 198900-7 AWS Modul € 74,76
 835B53-0 Ablageschutz PaA
 1 Stk. Schleifpapier

DGA901ZU Akku-Winkelschleifer 230 mm

€ 308,29

€ 369,95

exkl. MwSt.

inkl. MwSt.

18V + 18V → 36V



BL MOTOR **XPT** **ADT** (BRAKE)
AFT **AWS** Bluetooth **18V LITHIUM-ION**

- AWS Auto Start Wireless System. Automatischer Start des Saugers beim Einschalten der Akku-Maschine (nur möglich mit AWS fähigen Maschinen)
- Ausgestattet mit XPT und Brushless Motor
- ADT (Automatic torque Drive Technology): Geschwindigkeit und Drehmoment werden automatisch angepasst
- AFT schaltet den Motor aus, wenn sich die Drehzahl plötzlich verlangsamt oder die Scheibe stoppt
- Die elektrische Bremse stoppt die Schleifscheibe in 4,5 Sekunden oder weniger
- Lieferung ohne Koffer, Akku und Ladegerät

LEISTUNGSDATEN

| | |
|--------------------|-------------------------|
| Leerlaufdrehzahl | 6.000 min ⁻¹ |
| Schleifscheibe (Ø) | 230 mm |
| Spindelgewinde | M14 x 2 |
| Akku | 2 x 18 V |
| Gewicht lt. EPTA | 8,0 kg |
| Maße (L x B x H) | 499 x 250 x 158 mm |

MITGEL. ZUBEHÖR / ERSATZTEILE (ET) INKL. MWST

| | |
|-----------------------------|-------------|
| 198900-7 AWS Modul | € 74,76 |
| 122847-3 Schutzhaube | ET. € 10,20 |
| 224447-6 Spannflansch | € 4,32 |
| 224485-8 Flanschmutter | € 2,52 |
| 197610-3 Stirnlochschlüssel | € 2,88 |
| 143486-6 Seitengriff | ET. € 2,04 |

DGA517RTJ Akku-Winkelschleifer 125 mm

€ 619,96

€ 743,95

€ 259,96

€ 311,95

exkl. MwSt.

inkl. MwSt.

DGA517Z > Lieferung ohne Koffer, Akku und Ladegerät



BL MOTOR **XPT** **ADT** (BRAKE)
AFT **AWS** Bluetooth **18V LITHIUM-ION**

- Großer **Paddelschalter** für einfache / sichere Bedienung
- Einstellbare Drehzahl im Bereich von 3.000 - 8.500 U/min
- ADT (Automatic torque Drive Technology): Geschwindigkeit und Drehmoment werden automatisch angepasst
- Ausgestattet mit einer elektronischen Motorbremse
- AFT schaltet den Motor aus, wenn sich die Drehzahl plötzlich verlangsamt oder die Scheibe stoppt
- **DGA517RTJ**: Im MAKPAC Transportkoffer mit zwei 5,0 Ah Akkus und Schnellladegerät

LEISTUNGSDATEN

| | |
|--------------------|---------------------------------|
| Leerlaufdrehzahl | 3.000 - 8.500 min ⁻¹ |
| Schleifscheibe (Ø) | 125 mm |
| Spindelgewinde | M14 x 2 |
| Akku | 2 x 18 V |
| Gewicht lt. EPTA | 3,1 kg |
| Maße (L x B x H) | 382 x 140 x 151 mm |

MITGEL. ZUBEHÖR / ERSATZTEILE (ET) INKL. MWST

| | |
|---|------------|
| 821551-8 MAKPAC Transportkoffer (Typ 3) | € 50,16 |
| 838175-3 MAKPAC Koffereinsatz | ET. € 8,28 |
| 197280-8 2x Akku BL1850B (5,0 Ah) | à € 156,72 |
| 195584-2 Schnellladegerät DC18RC | € 101,64 |
| 123145-8 Schutzhaube | ET. € 7,08 |
| 158237-4 Seitengriff | € 4,80 |
| 224447-6 Spannflansch | € 4,32 |
| 224554-5 Flanschmutter | € 2,16 |
| 782423-1 Stirnlochschlüssel | € 1,80 |

DGA514ZU Akku-Winkelschleifer 125 mm

€ 316,63

€ 379,95

exkl. MwSt.

inkl. MwSt.

BL MOTOR (BRAKE)
XPT
ADT
AFT
AWS
Bluetooth



- AWS Auto Start Wireless System. Automatischer Start des Saugers beim Einschalten der Akku-Maschine
- Einstellbare Drehzahl im Bereich von 3.000 - 8.500 U/min
- ADT (Automatic torque Drive Technology)
- Ausgestattet mit einer elektronischen Motorbremse
- AFT schaltet den Motor aus, wenn sich die Drehzahl plötzlich verlangsamt oder die Scheibe stoppt
- Lieferung ohne Koffer, Akku und Ladegerät

LEISTUNGSDATEN

| | |
|--------------------|---------------------------------|
| Leerlaufdrehzahl | 3.000 - 8.500 min ⁻¹ |
| Schleifscheibe (Ø) | 125 mm |
| Spindelgewinde | M14 x 2 |
| Akku | 18 V |
| Gewicht lt. EPTA | 2,4 kg |
| Maße (L x B x H) | 368 x 140 x 151 mm |

MITGEL. ZUBEHÖR / ERSATZTEILE (ET) INKL. MWST

| | |
|-----------------------------|------------|
| 123145-8 Schutzhaube | ET. € 7,08 |
| 158237-4 Seitengriff | € 4,80 |
| 224447-6 Spannflansch | € 4,32 |
| 224554-5 Flanschmutter | € 2,16 |
| 782423-1 Stirnlochschlüssel | € 1,80 |
| 198900-7 AWS Modul | € 74,76 |



DGA513RTJ Akku-Winkelschleifer 125 mm

€ 576,63

€ 691,95

€ 238,29

€ 285,95

exkl. MwSt.

inkl. MwSt.

DGA513Z > Lieferung ohne Koffer, Akku und Ladegerät



- Einstellbare Drehzahl im Bereich von 3.000 - 8.500 U/min
- ADT (Automatic torque Drive Technology): Geschwindigkeit und Drehmoment werden automatisch angepasst
- Ausgestattet mit einer elektronischen Motorbremse
- AFT schaltet den Motor aus, wenn sich die Drehzahl plötzlich verlangsamt oder die Scheibe stoppt
- **DGA513RTJ**: Im MAKPAC Transportkoffer mit zwei 5,0 Ah Akkus und Schnellladegerät

LEISTUNGSDATEN

| | |
|--------------------|---------------------------------|
| Leerlaufdrehzahl | 3.000 - 8.500 min ⁻¹ |
| Schleifscheibe (Ø) | 125 mm |
| Spindelgewinde | M14 x 2 |
| Akku | 18 V |
| Gewicht lt. EPTA | 3,0 kg |
| Maße (L x B x H) | 368 x 140 x 151 mm |

MITGEL. ZUBEHÖR / ERSATZTEILE (ET) INKL. MWST

| | |
|---|------------|
| 821551-8 MAKPAC Transportkoffer (Typ 3) | € 50,16 |
| 838175-3 MAKPAC Koffereinsatz | ET. € 8,28 |
| 197280-8 2x Akku BL1850B (5,0 Ah) | à € 156,72 |
| 195584-2 Schnellladegerät DC18RC | € 101,64 |
| 199710-5 Aufsteck-Schutzhaube (Trennen) | € 8,52 |
| 123145-8 Schutzhaube | ET. € 7,08 |
| 158237-4 Seitengriff | € 4,80 |
| 224447-6 Spannflansch | € 4,32 |
| 224554-5 Flanschmutter | € 2,16 |
| 782423-1 Stirnlochschlüssel | € 1,80 |

DGA511RTJ Akku-Winkelschleifer 125 mm

€ 560,79

€ 672,95

€ 234,96

€ 281,95

exkl. MwSt.

inkl. MwSt.

DGA511Z > Lieferung ohne Koffer, Akku und Ladegerät



- Einstellbare Drehzahl im Bereich von 3.000 - 8.500 U/min
- ADT (Automatic torque Drive Technology): Geschwindigkeit und Drehmoment werden automatisch angepasst
- AFT schaltet den Motor aus, wenn sich die Drehzahl plötzlich verlangsamt oder die Scheibe stoppt
- **DGA511RTJ**: Im MAKPAC Transportkoffer mit zwei 5,0 Ah Akkus und Schnellladegerät

LEISTUNGSDATEN

| | |
|--------------------|---------------------------------|
| Leerlaufdrehzahl | 3.000 - 8.500 min ⁻¹ |
| Schleifscheibe (Ø) | 125 mm |
| Spindelgewinde | M14 x 2 |
| Akku | 18 V |
| Gewicht lt. EPTA | 2,3 kg |
| Maße (L x B x H) | 368 x 140 x 151 mm |

MITGEL. ZUBEHÖR / ERSATZTEILE (ET) INKL. MWST

| | |
|---|------------|
| 821551-8 MAKPAC Transportkoffer (Typ 3) | € 50,16 |
| 838175-3 MAKPAC Koffereinsatz | ET. € 8,28 |
| 197280-8 2x Akku BL1850B (5,0 Ah) | à € 156,72 |
| 195584-2 Schnellladegerät DC18RC | € 101,64 |
| 123145-8 Schutzhaube | ET. € 7,08 |
| 158237-4 Seitengriff | € 4,80 |
| 224415-9 Spannflansch | € 1,80 |
| 224554-5 Flanschmutter | € 2,16 |
| 782423-1 Stirnlochschlüssel | € 1,80 |



DGA519RTJ Akku-Winkelschleifer 125 mm

€ 508,29

€ 609,95

€ 258,29

€ 309,95

exkl. MwSt.

inkl. MwSt.

DGA519Z > Lieferung ohne Koffer, Akku und Ladegerät



- **X-LOCK Aufnahme** für schnelles und einfaches Wechseln des Zubehörs - **nur mit X-LOCK-Zubehör verwendbar**
- Großer **Paddelschalter** für einfache / sichere Bedienung
- Einstellbare Drehzahl im Bereich von 3.000 - 8.500 U/min
- Die intelligente Elektronik verhindert ein Wiederanlaufen der Maschine wenn im ON Modus der Akku ab-/ angesteckt wird
- Ausgestattet mit einer elektronischen Motorbremse
- **DGA519RTJ**: Im MAKPAC Transportkoffer mit zwei 5,0 Ah Akkus und Schnellladegerät

LEISTUNGSDATEN

| | |
|--------------------|---------------------------------|
| Leerlaufdrehzahl | 3.000 - 8.500 min ⁻¹ |
| Schleifscheibe (Ø) | 125 mm |
| Spindelgewinde | M14 x 2 |
| Akku | 18 V |
| Gewicht lt. EPTA | 3,1 kg |
| Maße (L x B x H) | 382 x 140 x 151 mm |

MITGEL. ZUBEHÖR / ERSATZTEILE (ET) INKL. MWST

| | |
|---|------------|
| 821551-8 MAKPAC Transportkoffer (Typ 3) | € 50,16 |
| 838252-4 MAKPAC Koffereinsatz | PaA |
| 197280-8 2x Akku BL1850B (5,0 Ah) | à € 156,72 |
| 195584-2 Schnellladegerät DC18RC | € 101,64 |
| 347618-9 Schutzhaube | ET. € 6,60 |
| 158237-4 Seitengriff | € 4,80 |
| 450128-8 Akkuschutzkappe | € 1,08 |



DCE090T2X1 Akku-Trennschleifer

DCE090ZX1 > Lieferung ohne Akku und Ladegerät

NEU 18V + 18V → 36V



BL MOTOR

XPT
EXTREME PROTECTION TECHNOLOGY

AFT

18V LITHIUM-ION



€ 833,29

€ 999,95

€ 541,63

€ 649,95

exkl. MwSt.

inkl. MwSt.

- Maximale Schnittleistung: 88 mm
- Elektrische Motorbremse stoppt die Trennscheibe/ Diamantscheibe in 2,0/4,0 Sekunden
- Die LED Überlastanzeige informiert den Anwender über den aktuellen Lastzustand
- Bei angeschlossener Wasserversorgung, wird die Staubentwicklung reduziert und die Kühlung verbessert
- Akkuabdeckung verhindert das Eindringen von Feuchtigkeit
- Ausgestattet mit XPT und Brushless Motor
- **DCE090T2X1:** Lieferung mit zwei 5,0 Ah Akkus und Doppel-Schnellladegerät

LEISTUNGSDATEN

Leerlaufdrehzahl. 6.600 min⁻¹
Trennscheiben (Ø) 230 mm
Trennscheibenbohrung (Ø) 22,23 mm
Schnitttiefe 88 mm
Akku 2 x 18 V
Gewicht lt. EPTA 6,3 kg
Maße (L x B x H) 554 x 241 x 283 mm

MITGEL. ZUBEHÖR / ERSATZTEILE (ET) INKL. MWST

196933-6 Doppel-Schnellladegerät DC18RD € 200,76
197280-8 2x Akku BL1850B (5,0 Ah) € 156,72
123121-2 Schlauchkupplung 1/2" Stop € 1,80
782023-7 Schraubenschlüssel 13-16 € 2,52
783202-0 6 Kant-Stiftschlüssel 4mm € 1,08
E-03006 Trennscheibe 230 x 1,9 mm INOX € 2,52

DLW140PT2 Akku-Trennschleifmaschine

DLW140Z > Lieferung ohne Akku und Ladegerät

18V + 18V → 36V

BL MOTOR



€ 596,63

€ 715,95

€ 349,13

€ 418,95

exkl. MwSt.

inkl. MwSt.

- Durch Verwendung eines BL (Brushless) Motors wird die Akkukapazität noch effizienter genutzt als mit herkömmlichen Elektromotoren
- Zum Trennen von Stahl, NE-Metallen, Eisen und Gußprofilen
- Ausgestattet mit einer elektronischen Motorbremse
- Einfacher Transport dank Tragegriffs auf der Oberseite
- Werkzeugloses Wechseln der Trennscheibe
- Schnellspannvorrichtung zum komfortablen Fixieren des Werkstücks
- **DLW140PT2:** Lieferung mit zwei 5,0 Ah Akkus und Doppelschnellladegerät

LEISTUNGSDATEN

Leerlaufdrehzahl. 3.800 min⁻¹
Trennkapazität (90°) ● 127 mm / ■ 119 mm
Trennkapazität (45°) ● 127 mm / ■ 106 mm
Trennscheiben (Ø) 355 mm
Trennscheibenbohrung (Ø) 25,4 mm
Akku 2 x 18 V
Gewicht lt. EPTA 17,8 kg
Maße (L x B x H) 537 x 290 x 640 mm

MITGEL. ZUBEHÖR / ERSATZTEILE (ET) INKL. MWST

197280-8 2x Akku BL1850B (5,0 Ah) € 156,72
196933-6 Doppel-Schnellladegerät DC18RDE € 200,76
1 Stk. Trennscheibe

DCS553RTJ Akku-Metallsäge

DCS553Z > Lieferung ohne Koffer, Akku und Ladegerät



BL MOTOR
XPT
ADT
BRAKE
18V LITHIUM-ION

€ 504,96

€ 605,95

€ 234,13

€ 280,95

exkl. MwSt.

inkl. MwSt.

LEISTUNGSDATEN

Leerlaufdrehzahl. 4.200 min⁻¹
Schnitttiefe bei 90° 57,5 mm
Sägeblatt (Ø) 150 mm
Sägeblattbohrung (Ø) 20 mm
Akku 18 V
Gewicht lt. EPTA 3,1 kg
Maße (L x B x H) 267 x 186 x 250 mm

MITGEL. ZUBEHÖR / ERSATZTEILE (ET) INKL. MWST

821551-8 MAKPAC Transportkoffer (Typ 3) € 50,16
197280-8 2x Akku BL1850B (5,0 Ah) € 156,72
195584-2 Schnellladegerät DC18RC € 101,64
B-46296 HM-Kaltsägeblatt 150x20 3ZZ € 39,12
783203-8 Innensechskantschlüssel 5 mm € 1,08
192219-6 Schutzbrille € 3,60
164095-8 Parallelanschlag € 2,16



- ADT Automatic torque Drive Technology
- Ausgestattet mit XPT und Brushless Motor
- Sägen von Profilen und Vollmaterialien aus Metall
- Auffangbehälter ermöglicht sauberes Arbeiten
- Robuste Grundplatte
- Motorbremse, Sicherheitsschalter und rutschfester Führunggriff ergeben ein hohes Maß an Sicherheit
- **DCS553RTJ:** Im MAKPAC Transportkoffer mit zwei 5,0 Ah Akkus und Schnellladegerät

DCC500RTE Akku-Diamantschneider

DCC500Z > Lieferung ohne Koffer, Akku und Ladegerät

NEU



BL MOTOR
XPT
ADT
AWS READY
18V LITHIUM-ION

€ 416,63

€ 499,95

€ 191,63

€ 229,95

exkl. MwSt.

inkl. MwSt.

LEISTUNGSDATEN

Leerlaufdrehzahl. 8.800 min⁻¹
Schnitttiefe bei 90° 40 mm
Schnitttiefe bei 45° 27 mm
Sägeblatt (Ø) 125 mm
Sägeblattbohrung (Ø) 20 mm
Akku 18 V
Gewicht lt. EPTA 3,0 kg
Maße (L x B x H) 283 x 158 x 172 mm

MITGEL. ZUBEHÖR / ERSATZTEILE (ET) INKL. MWST

197280-8 2x Akku BL1850B (5,0 Ah) € 156,72
195584-2 Schnellladegerät DC18RC € 101,64
783217-7 Innensechskantschlüssel 5 mm € 0,72
126738-0 Staubsack PaA



- Müheloses Schneiden durch Stein, Beton, Mauerwerk und Fliesen.
- Ausgestattet mit XPT und Brushless Motor
- Automatische Drehzahlanpassung.
- AWS Auto Start Wireless System. Automatischer Start des Saugers beim Einschalten der Akku-Maschine
- **AWS Modul optional erhältlich - Best.Nr. 198900-7**
- Mit optionaler Führungsschiene kompatibel
- **DCC500RTE:** Lieferung mit zwei 5,0 Ah Akkus und Schnellladegerät

DGD800RTJ Akku-Geradschleifer

DGD800Z > Lieferung ohne Koffer, Akku und Ladegerät



18V LITHIUM-ION

€ 465,79

€ 558,95

€ 193,29

€ 231,95

exkl. MwSt.

inkl. MwSt.

LEISTUNGSDATEN

Spannzange (Ø) 6 mm
Schleifkörper (Ø) max. 36 mm
Leerlaufdrehzahl. 26.000 min⁻¹
Akku 18 V
Gewicht lt. EPTA 2,2 kg
Maße (L x B x H) 400x79x118 mm

MITGEL. ZUBEHÖR / ERSATZTEILE (ET) INKL. MWST

821550-0 MAKPAC Transportkoffer (Typ 2) € 44,40
837806-1 MAKPAC Koffereinsatz ET € 8,28
197280-8 2x Akku BL1850B (5,0 Ah) € 156,72
195584-2 Schnellladegerät DC18RC € 101,64
781039-9 2 Stk. Spannschlüssel 13 € 1,44
763670-3 Spannzange 6 mm € 18,72
763668-0 Spannmutter € 3,96
450128-8 Akkuschutzkappe € 1,08



- Spindelgehäuse aus Aluminium-Druckguß mit 35 mm Ansatz Ø
- Euro-Spannhals 43 mm Ø
- Besonders schlankes Gehäuse, leicht zu umfassen
- Weitere Spannzangen 3 mm und 8 mm als Zubehör erhältlich
- Anlaufsperre mit Warnlampe verhindert das Starten der Maschine wenn der Akku eingesetzt wird und schaltet ein, wenn die Kapazität unterschritten ist
- **DGD800RTJ:** Im MAKPAC Transportkoffer mit zwei 5,0 Ah Akkus und Schnellladegerät

DPB183Z Akku-Bandsäge

BL MOTOR



18V LITHIUM-ION

€ 333,29

€ 399,95

exkl. MwSt.

inkl. MwSt.

LEISTUNGSDATEN

Bandgeschwindigkeit 192 m/min
Abmessung Sägeband 835 x 13 x 0,5 mm
Schnittleistung max. ● 66 / ■ 66 x 66 mm
Akku 18 V
Gewicht lt. EPTA 3,9 kg
Maße (L x B x H) 492 x 174 x 242 mm

MITGEL. ZUBEHÖR / ERSATZTEILE (ET) INKL. MWST

783202-0 Innensechskantschlüssel € 1,08
B-40559 Bandsägeblatt € 63,72



- Durch Verwendung eines BL (Brushless) Motors wird die Akkukapazität noch effizienter genutzt als mit herkömmlichen Elektromotoren
- Einfacher Sägebandwechsel
- Doppeltes LED Arbeitslicht mit Vor-/Nachleuchtfunktion
- Einstellbarer Führungsanschlag
- Widerstandsfähiges und leichtes Aluminiumgehäuse
- Der Schutzbügel minimiert Beschädigungen am Gehäuse
- Lieferung ohne Koffer, Akku und Ladegerät

DRV250RFJ Akku-Nietzange

DRV250Z > Lieferung ohne Koffer, Akku und Ladegerät

€ 959,96 € 1.151,95

€ 757,46 € 908,95

exkl. MwSt. inkl. MwSt.



- Befestigt Blindnieten von 4,8 - 6,4 mm
- Ausgestattet mit Niethaltemechanismus
- Transparenter Behälter für verbrauchte Dorne
- Ergonomisch geformter Griff für bequemes Arbeiten
- LED-Arbeitslicht
- DRV250RFJ: Im MAKPAC Transportkoffer mit zwei 3,0 Ah Akkus und Schnellladegerät



LEISTUNGSDATEN

| | |
|---------------------------|-------------------|
| Zugkraft max. | 20 kN |
| Hublänge | 30 mm |
| Nietdurchmesser von - bis | 4,8 - 6,4 mm |
| Akku | 18 V |
| Gewicht lt. EPTA | 2,4 kg |
| Maße (L x B x H) | 323 x 80 x 287 mm |

MITGEL. ZUBEHÖR. / ERSATZTEILE (ET) INKL. MWST

| | |
|---|------------|
| 821551-8 MAKPAC Transportkoffer (Typ 3) | € 50,16 |
| 835A34-8 MAKPAC Koffereinsatz | ET € 3,12 |
| 197599-5 2x Akku BL1830B (3,0 Ah) | á € 111,48 |
| 195584-2 Schnellladegerät DC18RC | € 101,64 |
| 251314-2 Schraube M4x12 | ET € 0,18 |
| 346317-0 Haken | € 2,16 |
| 191F78-1 Zubehörsatz für 6,4 mm (eingebaut) | € 39,12 |
| 199725-2 Zubehörsatz für 6,0 mm | € 39,12 |
| 191C03-4 Zubehörsatz für 4,8 mm | € 18,72 |
| 191D57-7 Fett | € 2,16 |

DRV150RFJ Akku-Nietzange

DRV150Z > Lieferung ohne Koffer, Akku und Ladegerät

€ 959,96 € 1.151,95

€ 757,46 € 908,95

exkl. MwSt. inkl. MwSt.



- Befestigt Blindnieten von 2,4 - 4,8 mm
- Ausgestattet mit Niethaltemechanismus
- Transparenter Behälter für verbrauchte Dorne
- Ergonomisch geformter Griff für bequemes Arbeiten
- LED-Arbeitslicht
- DRV150RFJ: Im MAKPAC Transportkoffer mit zwei 3,0 Ah Akkus und Schnellladegerät



LEISTUNGSDATEN

| | |
|---------------------------|-------------------|
| Zugkraft max. | 10 kN |
| Hublänge | 25 mm |
| Nietdurchmesser von - bis | 2,4 - 4,8 mm |
| Akku | 18 V |
| Gewicht lt. EPTA | 2,2 kg |
| Maße (L x B x H) | 310 x 80 x 287 mm |

MITGEL. ZUBEHÖR. / ERSATZTEILE (ET) INKL. MWST

| | |
|---|------------|
| 821551-8 MAKPAC Transportkoffer (Typ 3) | € 50,16 |
| 835A34-8 MAKPAC Koffereinsatz | ET € 3,12 |
| 197599-5 2x Akku BL1830B (3,0 Ah) | á € 111,48 |
| 195584-2 Schnellladegerät DC18RC | € 101,64 |
| 251314-2 Schraube M4x12 | ET € 0,18 |
| 346317-0 Haken | € 2,16 |
| 191C03-4 Zubehörsatz für 4,8 mm (eingebaut) | € 18,72 |
| 191C04-2 Zubehörsatz für 4,0 mm (eingebaut) | € 18,72 |
| 199728-6 Zubehörsatz für 3,2 mm | € 39,12 |
| 199729-4 Zubehörsatz für 2,4 mm | € 39,12 |
| 191D57-7 Fett | € 2,16 |

DJN161RTJ Akku-Knabber

DJN161Z > Lieferung ohne Koffer, Akku und Ladegerät

€ 624,13

€ 748,95

€ 380,79

€ 456,95

exkl. MwSt.

inkl. MwSt.



- Für Tafel-, Well- und Trapezblech
- Stufenlos verstellbare Matrize, um 360° drehbar
- 7 mm Hubhöhe
- Extra lange Matrize zum Trennen von Trapezblechen
- Einfacher Austausch von Kerbstift und Matrize
- Meßnuten zur Überprüfung der Materialdicke
- DJN161RTJ: Im MAKPAC Transportkoffer mit zwei 5,0 Ah Akkus und Schnellladegerät

LEISTUNGSDATEN

| | |
|--|-------------------------|
| Leerlaufhubzahl | 1.900 min ⁻¹ |
| Schneidspurbreite | 5 mm |
| Kleinsten Stanzradius | 45 mm |
| Schnittleistung bei 400 N/mm ² | 1,6 mm |
| Schnittleistung bei 600 N/mm ² | 1,2 mm |
| Schnittl. Alu bis zu 200 N/mm ² | 2,5 mm |
| Akku | 18 V |
| Gewicht lt. EPTA | 2,3 kg |
| Maße (L x B x H) | 313 x 78 x 189 mm |

MITGEL. ZUBEHÖR. / ERSATZTEILE (ET) INKL. MWST

| | |
|---|------------|
| 821550-0 MAKPAC Transportkoffer (Typ 2) | € 44,40 |
| 837678-4 MAKPAC Koffereinsatz | ET € 8,28 |
| 197280-8 2x Akku BL1850B (5,0 Ah) | á € 156,72 |
| 195584-2 Schnellladegerät DC18RC | € 101,64 |
| A-83951 Kerbstift (eingebaut) | € 41,64 |
| A-15051 Matrize (eingebaut) | € 24,00 |
| 781028-4 Einmaulschlüssel SW32 | € 3,60 |
| 783208-8 Innensechskantschlüssel 2,5 | € 1,08 |

DJS200Z Akku-Blechscher

NEU

€ 349,96

€ 419,95

exkl. MwSt.

inkl. MwSt.



- Ausgestattet mit XPT und Brushless Motor
- Sehr kompakte und leichte Maschine mit hohem Bedienungskomfort
- LED Arbeitslicht mit Nachleuchtfunktion
- Scherenkopf aus Aluminium um 360° schwenkbar, ermöglicht verschiedene Anwendungsbereiche
- Mit Schalterarretierung für besseren Bedienkomfort
- Schnittspan rollt seitlich ab, ohne die Oberfläche zu verkratzen
- Saubere verzugsfreie Schnitte
- Lieferung ohne Koffer, Akku und Ladegerät

LEISTUNGSDATEN

| | |
|---|-------------------------|
| Leerlaufhubzahl | 3.000 min ⁻¹ |
| Schnittleistung Stahl bei 400 N/mm ² | 2,0 mm |
| Schnittleistung Edelstahl bei 600 N/mm ² | 1,6 mm |
| Akku | 18 V |
| Gewicht lt. EPTA | 2,5 kg |
| Maße (L x B x H) | 345 x 79 x 207 mm |

MITGEL. ZUBEHÖR. / ERSATZTEILE (ET) INKL. MWST

| | |
|---|--------|
| 725092-5 Seitl. Messer rechts (eingebaut) | PaA |
| 725093-3 Seitl. Messer links (eingebaut) | PaA |
| 725255-3 Schneidmesser (eingebaut) | PaA |
| 346317-0 Haken | € 2,16 |
| 783215-1 Innensechskantschlüssel | PaA |

DJS131Z Akku-Blechscher

NEU

€ 433,29

€ 519,95

exkl. MwSt.

inkl. MwSt.



- Sehr kompakte und leichte Maschine mit hohem Bedienungskomfort
- Ausgestattet mit XPT und Brushless Motor
- Scherenkopf aus Aluminium um 360° schwenkbar, ermöglicht verschiedene Anwendungsbereiche
- Versetzter Schneidkopf ermöglicht sowohl gerade als auch kurvige Schnitte
- Schnittspan rollt seitlich ab, ohne die Oberfläche zu verkratzen
- Saubere verzugsfreie Schnitte
- Lieferung ohne Koffer, Akku und Ladegerät

LEISTUNGSDATEN

| | |
|---|-------------------------|
| Leerlaufhubzahl | 3.000 min ⁻¹ |
| Schnittleistung Stahl bei 400 N/mm ² | 1,3 mm |
| Schnittleistung Edelstahl bei 600 N/mm ² | 1 mm |
| Akku | 18 V |
| Gewicht lt. EPTA | 2,3 kg |
| Maße (L x B x H) | 332 x 79 x 252 mm |

MITGEL. ZUBEHÖR. / ERSATZTEILE (ET) INKL. MWST

| | |
|---|--------|
| 725256-1 Seitl. Messer rechts (eingebaut) | PaA |
| 725258-7 Seitl. Messer links (eingebaut) | PaA |
| 725257-9 Schneidmesser (eingebaut) | PaA |
| 783215-1 Innensechskantschlüssel | PaA |
| 346317-0 Haken | € 2,16 |



DJS101Z Akku-Blechscher

€ 444,13

€ 532,95

exkl. MwSt.

inkl. MwSt.



- Saubere, grat- und verzugsfreie Schnitte
- Nur 30 mm Schnitttradius für engste Kurvenschnitte
- Schnittspan rollt seitlich spiralförmig ab, ohne die Oberfläche zu verkratzen
- Anti-restart Funktion
- Schnitte in Aluminium bis 2,5 mm Materialstärke
- Lieferung ohne Koffer, Akku und Ladegerät

LEISTUNGSDATEN

| | |
|--|-------------------------|
| Leerlaufhubzahl | 4.300 min ⁻¹ |
| Schnittleistung bei 400 N/mm ² | 1 mm |
| Schnittleistung bei 600 N/mm ² | 0,7 mm |
| Schnittl. Alu bis zu 200 N/mm ² | 2,5 mm |
| Akku | 18 V |
| Gewicht lt. EPTA | 2,2 kg |
| Maße (L x B x H) | 364 x 78 x 118 mm |

MITGEL. ZUBEHÖR. / ERSATZTEILE (ET) INKL. MWST

| | |
|---------------------------------------|--------|
| 783201-2 Innensechskantschlüssel 3 mm | € 2,52 |
|---------------------------------------|--------|

DPP200ZK Akku-Stanze

€ 1.766,63 € 2.119,95
exkl. MwSt. inkl. MwSt.



LEISTUNGSDATEN

Stanzleistung Stahl 20 mm
Stanzleistung Edelstahl 20 mm
Max. Stanztiefe 40 mm
Akku 18 V
Maße (L x B x H) 417 x 127 x 315 mm
Gewicht lt. EPTA 10,5 kg

| MITGEL. ZUBEHÖR/ERSATZTEILE (ET) INKL. MWST | |
|---|---|
| SC09009190 | Transportkoffer € 240,00 |
| 783201-2 | Innensechskantschlüssel 3 mm € 2,52 |
| 783202-0 | Innensechskantschlüssel 4 mm € 1,08 |
| 783203-8 | Innensechskantschlüssel 5 mm € 1,08 |
| SC00000166 | Montageschlüssel 8-10 PaA |
| SC03505300 | Montageschlüssel PaA |
| SC00000106 | Hydrauliköl PaA |

- Stanzt bis zu 20mm Löcher in 8mm dicken Stahl
- Stempel fährt automatisch in die geöffnete Position nachdem das Loch gestanzt wurde
- Für Kreisrunde- und Langlöcher
- Bis zu 110 Löcher mit einer Akkuladung
- Im Transportkoffer ohne Akku und Ladegerät



DSC121ZK Akku-Gewindestangenschneider

€ 1.622,46 € 1.946,95
exkl. MwSt. inkl. MwSt.



LEISTUNGSDATEN

Schnittleistung W3/8, M8, M10, M12
Akku 18 V
Gewicht lt. EPTA 6,0 kg
Maße (L x B x H) 212 x 323 x 260 mm

| MITGEL. ZUBEHÖR/ERSATZTEILE (ET) INKL. MWST | |
|---|--|
| 821552-6 | MAKPAC Transportkoffer (Typ 4) € 56,40 |
| SC09002730 | Schneidbacken M8 € 182,40 |
| 783202-0 | Innensechskantschlüssel 4 mm € 1,08 |
| 783204-6 | Innensechskantschlüssel 6 mm € 1,08 |
| SC00000106 | Hydrauliköl PaA |

- Ideal zum Ablängen von Gewindestangen
- Durch Verwendung eines BL (Brushless) Motors wird die Akkukapazität noch effizienter genutzt als mit herkömmlichen Elektromotoren
- Schneidet M8 - M12 Gewindestangen in bis zu 3 Sekunden
- **M10 und M12 Schneidbacken sind optional erhältlich (M10: SC09002710, M12: SC09002720)**
- 500 Schnitte mit nur einer Akkuladung (BL1860B)
- Durch das saubere Abtrennen ist bei Gewindestangen kein zusätzliches Entgraten nötig um Muttern auf zu drehen
- Im MAKPAC Transportkoffer, ohne Akku und Ladegerät



DSC251RT Akku-Moniereisenschneider

€ 1.454,13 € 1.744,95
€ 1.249,13 € 1.498,95
exkl. MwSt. inkl. MwSt.



LEISTUNGSDATEN

Schnittleistung (Ø) 10 - 25 mm
Leerlaufdrehzahl 2.200 min⁻¹
Sägeblatt (Ø) 110 mm
Akku 18 V
Gewicht lt. EPTA 3,9 kg
Maße (L x B x H) 471 x 137 x 139 mm

| MITGEL. ZUBEHÖR/ERSATZTEILE (ET) INKL. MWST | |
|---|---|
| SC09009190 | Transportkoffer € 240,00 |
| 197280-8 | Akku BL1850B (5,0 Ah) € 156,72 |
| 195584-2 | Schnellladergerät DC18RC € 101,64 |
| SC09003260 | HM-Sägeblatt 110 mm € 67,32 |
| SC08200100 | Innensechskantschlüssel PaA |
| SC08106610 | Staubsaack PaA |
| 153489-2 | Seitengriff € 1,80 |

- Ideal zum Ablängen von Moniereisen und Gewindestangen
- Durch den Einsatz eines Kaltsägeblattes wird ein funkenfreies Schneiden erzielt
- Durch das saubere Abtrennen ist bei Gewindestangen kein zusätzliches Entgraten nötig um Muttern auf zu drehen
- ADT Geschwindigkeit und Drehmoment werden automatisch angepasst
- **DSC251RT:** Im Transportkoffer mit einem 5,0 Ah Akku und Schnellladergerät



DSC102ZJ Akku-Gewindestangenschneider

€ 673,29 € 807,95
exkl. MwSt. inkl. MwSt.



LEISTUNGSDATEN

Schnittleistung M6, M8, M10
Akku 18 V
Gewicht lt. EPTA 2,9 kg
Maße (L x B x H) 199 x 103 x 308 mm

| MITGEL. ZUBEHÖR/ERSATZTEILE (ET) INKL. MWST | |
|---|--|
| 821551-8 | MAKPAC Transportkoffer (Typ 3) € 50,16 |
| 839527-1 | MAKPAC Koffereinsatz ET € 8,28 |
| 324219-0 | Tiefenanschlag ET € 0,60 |
| 271445-1 | Schraube M4x10 PaA |
| 458380-2 | Schutzabdeckung PaA |
| 199087-8 | M6 Einsatz Set PaA |
| 199085-2 | M8 Einsatz Set PaA |
| 199083-6 | M10 Einsatz Set PaA |
| 783202-0 | Innensechskantschlüssel 4 mm € 1,08 |
| 922202-7 | Innensechskantsch. M5x8 PaA |

- Durch Verwendung eines BL (Brushless) Motors wird die Akkukapazität noch effizienter genutzt als mit herkömmlichen Elektromotoren
- Ideal zum Ablängen von Gewindestangen
- Erhöhter Komfort beim Überkopfschneiden
- Durch das saubere Abtrennen ist bei Gewindestangen kein zusätzliches Entgraten nötig um Muttern auf zu drehen
- Mit Rückwärtslauf zum leichten Lösen der Schnitten von der Gewindestange
- Im MAKPAC Transportkoffer, ohne Akku und Ladegerät



DGP180RT Akku-Fettpresse

€ 387,46 € 464,95
DGP180Z > Lieferung ohne Koffer, Akku und Ladegerät
€ 244,13 € 292,95
exkl. MwSt. inkl. MwSt.



LEISTUNGSDATEN

Max. Arbeitsdruck 690 bar
Fördermenge Stufe 1 145 ml/min
Fördermenge Stufe 2 290 ml/min
Fett Füllkapazität 400 - 455 g
Schlauchlänge 1,2 m
Akku 18 V
Gewicht lt. EPTA 6,1 kg
Maße (L x B x H) 411 x 114 x 245 mm

| MITGEL. ZUBEHÖR/ERSATZTEILE (ET) INKL. MWST | |
|---|---|
| 821840-1 | Transportkoffer PaA |
| 197280-8 | 1x Akku BL1850B (5,0 Ah) € 156,72 |
| 195584-2 | Schnellladergerät DC18RC € 101,64 |
| 191A79-9 | Fettschlauch 1200 mm PaA |
| 166094-6 | Schultergurt € 6,36 |

- 2 Stufen wählbar (Langsam oder Auto-Mode)
- Geschlossener Zylinder für 400g Kartuschen wird mitgeliefert und kann auch direkt über das Fass mit bis zu 455g gefüllt werden
- Offene Zylinder optional erhältlich (400g: 191F24-4, 450g: 191F25-2) um die Kartuschen Spezifikation ablesen zu können
- Geschlossene Zylinder für 450g Kartuschen (191A81-2) und 500g Kartuschen (191F23-6) als Zubehör optional erhältlich
- 90° Winkeladapter (191A77-3) und Adapter mit Arretierung (191A76-5) optional erhältlich
- **DGP180RT:** Lieferung im Transportkoffer mit einem 5,0 Ah Akku und Schnellladergerät

NEU



DCG180RY Akku-Kartuschenpresse

€ 363,29 € 435,95
DCG180Z > Lieferung ohne Akku und Ladegerät
€ 239,13 € 286,95
exkl. MwSt. inkl. MwSt.



LEISTUNGSDATEN

Auspressdruck 5.000 N
Leerlaufgeschw. (Kolben) 0 - 28 mm / sek
Akku 18 V
Gewicht lt. EPTA 2,4 kg
Maße (L x B x H) 411 x 108 x 281 mm

| MITGEL. ZUBEHÖR/ERSATZTEILE (ET) INKL. MWST | |
|---|---|
| 821568-1 | Transportkoffer € 82,56 |
| 196235-0 | Akku BL1815N (1,5 Ah) € 87,00 |
| 195584-2 | Schnellladergerät DC18RC € 101,64 |
| 196351-8 | Halter und Schubstange (300ml) € 60,00 |

- Auspressgeschwindigkeit vorwählbar und über den Schalter sauber zu dosieren
- Zur Verwendung mit 300 ml Kartuschen.
600 ml Kartuschen-/ Schlauchbeutelauflauf optional erhältlich
- Tropfschutz verhindert ein Nachlaufen der Füllung
- Gummierter Handgriff für perfekte Handhabung und Manövrierfähigkeit
- **DCG180RY:** Lieferung mit 1,5 Ah Akku und Schnellladergerät



DTR180ZJ Akku-Drahtbindemaschine

€ 842,46 € 1.010,95
exkl. MwSt. inkl. MwSt.



LEISTUNGSDATEN

Bindendraht Ø 0,8 mm
Moniereisen 2x D10 - 2x D16
Akku 18 V
Gewicht lt. EPTA 2,6 kg
Maße (L x B x H) 304 x 93 x 318 mm

| MITGEL. ZUBEHÖR/ERSATZTEILE (ET) INKL. MWST | |
|---|--|
| 821552-6 | MAKPAC Transportkoffer (Typ 4) € 56,40 |
| 839735-4 | MAKPAC Koffereinsatz ET € 8,28 |
| 162755-6 | Nylonbürste € 28,80 |
| 346449-3 | Haken € 1,80 |
| 251314-2 | Schraube M4x12 ET € 0,18 |

- Praktischer Einhand-Betrieb ermöglicht präzise Positionierung des Bindendrahts an der Moniereisenmatte mit der anderen Hand
- Geeignet für 0,8 mm Ø Bindendraht
- Arretierbarer Schalter für Dauerbetrieb
- In 6 Stufen einstellbare Stärke des Rödelns
- Ausgestattet mit XPT und Brushless Motor
- Passende Spulen mit Bindendraht Best.Nr. 199137-9 (50 Spulen pro Packung)
- Lieferung im MAKPAC Transportkoffer, ohne Akku und Ladegerät



DVR450RTE Akku-Betonverdichter

€ 646,63 € 775,95
DVR450Z > Lieferung ohne Koffer, Akku und Ladegerät
€ 396,63 € 475,95
exkl. MwSt. inkl. MwSt.



LEISTUNGSDATEN

Vibrationen 13.000 x/min
Hubhöhe 1 mm
Arbeitskopf (Ø) 25 mm
Biegsame Welle 1.200 mm
Gesamtlänge 1.483 mm
Akku 18 V
Gewicht lt. EPTA 3,8 kg
Maße (L x B x H) 1.483 x 93 x 250 mm

| MITGEL. ZUBEHÖR/ERSATZTEILE (ET) INKL. MWST | |
|---|---|
| 141481-0 | Transportkoffer € 56,40 |
| 197280-8 | 2x Akku BL1850B (5,0 Ah) € 156,72 |
| 195584-2 | Schnellladergerät DC18RC € 101,64 |

- Horizontale und vertikale Schalterbedienung möglich
- Vibrationsreichweite ca. 25 cm
- Für hochdichten, blasenarmen Beton
- Ideal für enges Schalen
- Spritzwassergeschützt
- **DVR450RTE:** Im Transportkoffer mit zwei 5,0 Ah Akkus und Schnellladergerät



DBN600Z Akku-Stauchkopfnagler

€ 469,13 € 562,95
exkl. MwSt. inkl. MwSt.



LEISTUNGSDATEN

Nageltype Stauchkopfnägel 16 Ga
Nagellänge 25 - 64 mm
Magazin-Kapazität 110 Stk.
Akku 18 V
Gewicht lt. EPTA 3,8 kg
Maße (L x B x H) 296 x 107 x 318 mm

MITGEL. ZUBEHÖR/ERSATZTEILE (ET) INKL. MWST
424443-6 Nasenadapter ET € 1,68
346317-0 Haken € 2,16

- Weniger Serviceaufwand. Druckluft (erzeugt durch Kolben und Gleichstrommotor) bewegt den Schlagbolzen
- Einschlagtiefeinstellung über Stellrad
- Wippschalter zur Auswahl zwischen Einzelschuss / Kontaktauslöser
- Gummi Stoßschutz schützt das Gehäuse und Werkstück vor Kratzern
- 800 Nägel mit nur einer Akkulation (mit 4,0 Ah Akku)
- Lieferung ohne Koffer, Akkus und Ladegerät



DBN500Z Akku-Stauchkopfnagler

€ 458,29 € 549,95
exkl. MwSt. inkl. MwSt.



LEISTUNGSDATEN

Nageltype Stauchkopfnägel 18 Ga
Nagellänge 15 - 50 mm
Magazin-Kapazität 110 Stk.
Akku 18 V
Gewicht lt. EPTA 3,6 kg
Maße (L x B x H) 294 x 97 x 318 mm

MITGEL. ZUBEHÖR/ERSATZTEILE (ET) INKL. MWST
424121-8 Nasenadapter € 1,80
346317-0 Haken € 2,16
783201-2 Innensechskantschlüssel 3 mm . . . € 2,52

- Weniger Serviceaufwand. Druckluft (erzeugt durch Kolben und Gleichstrommotor) bewegt den Schlagbolzen
- Nur 28 mm Abstand zwischen der Nase und der Oberseite des Gehäuses
- Einschlagtiefeinstellung über Stellrad
- Wippschalter zur Auswahl zwischen Einzelschuss / Kontaktauslöser
- 1.000 Nägel mit nur einer Akkulation (BL1830B)
- Lieferung ohne Koffer, Akkus und Ladegerät



DFN350RTJ Akku-Stauchkopfnagler

€ 625,79 € 750,95
€ 365,79 € 438,95
exkl. MwSt. inkl. MwSt.

DFN350Z > Lieferung mit Koffer, ohne Akku und Ladegerät



LEISTUNGSDATEN

Nageltype Stauchkopfnägel 18 Ga
Nagellänge 15 - 35 mm
Magazin-Kapazität 110 Stk.
Akku 18 V
Gewicht lt. EPTA 2,4 kg
Maße (L x B x H) 257 x 79 x 228 mm

MITGEL. ZUBEHÖR/ERSATZTEILE (ET) INKL. MWST
821550-0 MAKPAC Transportkoffer (Typ 2) . € 44,40
197280-8 2x Akku BL1850B (5,0 Ah) € 156,72
195584-2 Schnellladegerät DC18RC € 101,64
251314-2 Schraube M4x12 ET € 0,18
346317-0 Haken € 2,16
422464-2 Nasenadapter PaA
783201-2 Innensechskantschlüssel 3 mm . . . € 2,52

- XPT (eXtreme Protection Technology) - Staub und Spritzwasser geschützt
- Verarbeitet 5 verschiedene Längen der 18 Ga Nägel (15 mm, 20 mm, 25 mm, 30 mm, 35 mm)
- Dank der nur 6 mm breiten Nase ideal für schmale Nuten
- Werkzeuglose Tiefeinstellung
- Einzel- und Kontaktfeder für mehr Flexibilität
- **DFN350RTJ:** Im MAKPAC Transportkoffer mit zwei 5,0 Ah Akkus und Schnellladegerät



DPT353RFJ Akku-Stiftnagler

€ 571,63 € 685,95
€ 387,46 € 464,95
exkl. MwSt. inkl. MwSt.

DPT353Z > Lieferung mit Koffer, ohne Akku und Ladegerät



LEISTUNGSDATEN

Pinlänge 18 - 35 mm
Pinstärke 0,6 mm
Magazin-Kapazität 130 Stk.
Akku 18 V
Gewicht lt. EPTA 2,3 kg
Maße (L x B x H) 257 x 79 x 226 mm

MITGEL. ZUBEHÖR/ERSATZTEILE (ET) INKL. MWST
821550-0 MAKPAC Transportkoffer (Typ 2) . € 44,40
837640-9 MAKPAC Koffereinsatz ET € 8,28
197599-5 2x Akku BL1830B (3,0 Ah) € 111,48
195584-2 Schnellladegerät DC18RC € 101,64
450128-8 Akkuschutzkappe € 1,08

- Zum einfachen Befestigen von Deko-Leisten, Fußleisten und Textilien
- Einschaltsperre verhindert unbeabsichtigtes Auslösen
- Handgriff mit eingelegtem Gummipolster für sicheren Halt und komfortables Arbeiten
- **DPT353RFJ:** Im MAKPAC Transportkoffer mit zwei 3,0 Ah Akkus und Schnellladegerät



DST221Z Akku-Tacker

€ 356,63 € 427,95
exkl. MwSt. inkl. MwSt.



LEISTUNGSDATEN

Klammerbreite 10 mm
Klammerhöhe 10 - 22 mm
Klammerstärke 0,6 x 1,2 mm
Magazin-Kapazität 98 Stk.
Akku 18 V
Gewicht lt. EPTA 2,4 kg
Maße (L x B x H) 251 x 91 x 212 mm

- Kontaktgeber an der Fußplatte ermöglicht Einzel- oder Serienauslösung und verhindert ein unbeabsichtigtes Einschalten
- Planetengetriebe mit Federmechanik erlaubt eine hohe Schlagfolge
- Variable Einschlagtiefe durch mehrstufig verstellbaren Knopf
- Einschlagtiefe in Hartholz bis 16 mm, in Weichholz bis 22 mm
- Lieferung ohne Koffer, Akku und Ladegerät



DST112Z Akku-Tacker

€ 301,63 € 361,95
exkl. MwSt. inkl. MwSt.



LEISTUNGSDATEN

Klammerbreite 10 mm
Klammerhöhe 7 - 10 mm
Klammerstärke 0,5 x 0,75 mm
Magazin-Kapazität 150 Stk.
Akku 18 V
Gewicht lt. EPTA 1,6 kg
Maße (L x B x H) 235 x 79 x 165 mm

- Super kompakt mit nur 159 mm Höhe
- Umschaltmöglichkeit zwischen Einzel- und Kontaktfeder für mehr Flexibilität
- Handliche Maschine bis 10 mm Einschlagtiefe
- XPT (eXtreme Protection Technology) - Staub und Spritzwasser geschützt
- Sicherheitsschalter verhindert unbeabsichtigtes Auslösen
- Klammerbreite 10 mm, Stärke 0,5 x 0,75 mm (passend Rapid-Klammern)
- Tiefeinstellung ermöglicht ein exaktes einschlagen der Klammern
- Lieferung ohne Koffer, Akku und Ladegerät



DVP180Z Akku-Vakuumpumpe

€ 310,79 € 372,95
exkl. MwSt. inkl. MwSt.



LEISTUNGSDATEN

Nenn-Saug-Volumenstrom 3 m³/h
Max. Vakuum 0,2 mbar
Drehzahl 3.840 min⁻¹
Ölinhalt 115 ml
Saugeingang 5/16"
Akku 18 V
Gewicht lt. EPTA 3,5 kg
Maße (L x B x H) 265 x 93 x 175 mm

MITGEL. ZUBEHÖR/ERSATZTEILE (ET) INKL. MWST
AS00VPO50M Pumpenöl € 9,12

- Akku-Vakuumpumpe für z.B. die Installation und Reinigung von Klimaanlage
- Entfernt Luft aus Kältesystemen, um eine Vakuumumgebung zu schaffen, bevor das System mit Kältemittel befüllt wird
- Bis zu 50 Minuten Laufzeit mit einem voll geladenen Akku BL1850B
- Einstufige Flügelzellenpumpe
- Eingebauter Filter verhindert ein Austreten des Pumpenöls aus dem Auslasskanal
- Ablassöffnung mit Ventil ermöglicht einfaches Wechseln des Öls
- Lieferung ohne Akku und Ladegerät

DMP180Z Akku-Kompressor

€ 91,63 € 109,95
exkl. MwSt. inkl. MwSt.



LEISTUNGSDATEN

Druck max. 8,3 bar
Max. Pumpleistung 12 l/min
Akku 18 V
Gewicht lt. EPTA 1,8 kg
Maße (L x B x H) 270 x 76 x 175 mm

MITGEL. ZUBEHÖR/ERSATZTEILE (ET) INKL. MWST
TE00000346 Ventiladapter Fahrrad € 1,08
TE00000333 Ventiladapter Luftmatratze . . . € 1,08
TE00000334 Ventiladapter DV/SV Französisch € 1,08
TE00000335 Ballnadel € 1,08

- Zum Aufblasen von Auto- und Fahrradreifen, Bällen und vielem mehr
- Digitale Druckanzeige mit Hintergrundbeleuchtung
- Voreingestellte Druckstopp-Funktion
- Hauptschalter mit automatischer Abschaltfunktion
- 65 cm Schlauchlänge
- Ventiladapter für unterschiedliche Anwendungen
- Lieferung ohne Koffer, Akku und Ladegerät



DRC200Z Staubsauger Roboter

€ 1.075,79 € 1.290,95
exkl. MwSt. inkl. MwSt.



BL MOTOR

- Staubsauger Roboter zum selbstständigen automatischen Reinigen
- Lange Laufzeit (120 Minuten mit 2 Akkus BL1830 und 200 Minuten mit 2 Akkus BL1850B)
- Einstellbare Einschaltzeit zum Reinigen in Zeiten in denen keine Mitarbeiter gestört werden
- Drei Bürsten für groben und Saugfunktion für feinen Schmutz
- Saugbereich kann durch Bodenmarkierungen definiert werden
- Sensoren erkennen Stufen und Hindernisse
- Lieferung ohne Akkus und Ladegerät



LEISTUNGSDATEN

Akku 18 V
Laufzeit (18 V / 5,0 Ah max.) 200 min.
Behältervolumen 2,5 l
Gewicht lt. EPTA 7,3 kg
Maße (L x B x H) 450 x 450 x 180 mm

DVC665Z Akku-Staubsauger

€ 333,29 € 399,95
exkl. MwSt. inkl. MwSt.

18V + 18V → 36V

BL MOTOR
AWS READY



- AWS Automatischer Start des Saugers beim Einschalten der Akku-Maschine
- Es wird ein HEPA Filterelement verwendet um auch ganz feine Partikel aus der Luft zu filtern
- Erreicht einen maximalen Unterdruck von 110 mbar
- Rucksackstaubsauger mit bis zu 60 Minuten Arbeitszeit unter Volllast (bei Verwendung von 2 x BL1850B)
- Ermöglicht das bequeme Reinigen an Orten wo ein herkömmlicher Staubsauger zum Nachziehen nicht verwendet werden kann
- Passende Staubsäcke 191C26-2 (10 Stk.), passender Permanentfiltersack 191C30-1
- **AWS Modul optional erhältlich - Best.Nr. 198900-7**
- Lieferung ohne Akkus und Ladegerät

LEISTUNGSDATEN

Luftfördermenge max. 108 m³/h
Unterdruck 110 mbar
Saugdauer / Akku (Stufe1) (mit 2x BL1860B) 140 min
Saugdauer / Akku (Stufe2) . (mit 2x BL1860B) 75 min
Behältervolumen 6,0 l
Akku 2 x 18 V
Gewicht lt. EPTA 6,7 kg
Maße (L x B x H) 297 x 174 x 523 mm

MITGEL. ZUBEHÖR / ERSATZTEILE (ET) INKL. MWST

152992-0 Schlauch 28mm / 1,5m PaA
166116-2 Schlauchklemme ET. € 0,96
195547-8 Adapter Ø 28 mm auf 22 mm . . . € 5,76
195546-0 Adapter Ø 28 mm auf 24 mm . . . € 3,24
1 Stk. Staubsack

DVC660Z Akku-Staubsauger

€ 333,29 € 399,95
exkl. MwSt. inkl. MwSt.

18V + 18V → 36V

BL MOTOR



- Es wird ein HEPA Filterelement verwendet um auch ganz feine Partikel aus der Luft zu filtern
- Erreicht einen maximalen Unterdruck von 110 mbar
- Rucksackstaubsauger mit bis zu 60 Minuten Arbeitszeit unter Volllast (bei Verwendung von 2 x BL1850B)
- Sehr bequemes Tragegestell
- Ermöglicht das bequeme Reinigen an Orten wo ein herkömmlicher Staubsauger zum Nachziehen nicht verwendet werden kann
- Passende Staubsäcke 191C26-2 (10 Stk.), passender Permanentfiltersack 191C30-1
- Lieferung ohne Akkus und Ladegerät

LEISTUNGSDATEN

Luftfördermenge max. 132 m³/h
Unterdruck 110 mbar
Saugdauer / Akku (Stufe1) (mit 2x BL1860B) 140 min
Saugdauer / Akku (Stufe2) . (mit 2x BL1860B) 75 min
Behältervolumen 6,0 l
Akku 2 x 18 V
Gewicht lt. EPTA 6,7 kg
Maße (L x B x H) 297 x 174 x 523 mm

MITGEL. ZUBEHÖR / ERSATZTEILE (ET) INKL. MWST

199453-9 Schlauch 32 mm € 22,68
166116-2 Schlauchklemme ET. € 0,96
197901-2 Düse € 6,84
140G19-0 Teleskoprohr € 27,00
140G26-3 Handrohr gebogen € 12,00
1 Stk. Staubsack

DVC265ZXU Akku-Staubsauger

€ 357,46 € 428,95
exkl. MwSt. inkl. MwSt.

18V + 18V → 36V

BL MOTOR
AWS



LEISTUNGSDATEN

Luftfördermenge max. 108 m³/h
Unterdruck 110 mbar
Saugdauer / Akku (Stufe1) . (mit 2x BL1860B) 75 min
Saugdauer / Akku (Stufe2) . (mit 2x BL1860B) 40 min
Behältervolumen 2,0 l
Akku 2 x 18 V
Gewicht lt. EPTA 4,5 kg
Maße (L x B x H) 230 x 152 x 373 mm

MITGEL. ZUBEHÖR / ERSATZTEILE (ET) INKL. MWST

A-34235 Schlauch 28 mm / 1,5 m € 34,44
195547-8 Adapter Ø 28 mm auf 22 mm . . . € 5,76
195546-0 Adapter Ø 28 mm auf 24 mm . . . € 3,24
166116-2 Schlauchklemme ET . € 0,96
198900-7 AWS Modul € 74,76
1 Stück Staubsack

- AWS Automatischer Start des Saugers beim Einschalten der Akku-Maschine
- Rucksackstaubsauger mit bis zu 75 Minuten Arbeitszeit (bei Verwendung von 2x BL1860B)
- Sehr einfaches Absaugen von Maschinen überall dort wo ein herkömmlicher Staubsauger im Weg wäre oder der Schlauch beim Arbeiten auf der Leiter zu kurz ist
- Passende Staubsäcke 197903-8 (10 Stk.), passender Permanentfiltersack 197899-3
- Lieferung ohne Akkus und Ladegerät

DVC261ZX4 Akku-Staubsauger

€ 327,46 € 392,95
exkl. MwSt. inkl. MwSt.

18V + 18V → 36V

BL MOTOR



LEISTUNGSDATEN

Luftfördermenge max. 108 m³/h
Unterdruck 110 mbar
Saugdauer / Akku (Stufe1) (mit 2x BL1860B) 140 min
Saugdauer / Akku (Stufe2) . (mit 2x BL1860B) 75 min
Behältervolumen 2,0 l
Akku 2 x 18 V
Gewicht lt. EPTA 4,3 kg
Maße (L x B x H) 230 x 152 x 373 mm

MITGEL. ZUBEHÖR / ERSATZTEILE (ET) INKL. MWST

152992-0 Schlauch 28mm / 1,5m PaA
166116-2 Schlauchklemme ET . € 0,96
197901-2 Düse € 6,84
123486-2 Bodendüse € 10,44
198560-5 Teleskoprohr € 21,36
126756-8 Handrohr gebogen € 9,12
195547-8 Adapter Ø 28 mm auf 22 mm . . . € 5,76
195546-0 Adapter Ø 28 mm auf 24 mm . . . € 3,24
1 Stk. Staubsack

- Es wird ein HEPA Filterelement verwendet um auch ganz feine Partikel aus der Luft zu filtern
- Rucksackstaubsauger mit bis zu 60 Minuten Arbeitszeit unter Volllast (bei Verwendung von 2 x BL1850B)
- Ermöglicht das bequeme Reinigen an Orten wo ein herkömmlicher Staubsauger zum Nachziehen nicht verwendet werden kann
- Passende Staubsäcke 197903-8 (10 Stk.), passender Permanentfiltersack 197899-3
- Lieferung ohne Akkus und Ladegerät

DVC157LZX3 Akku-Staubsauger

€ 524,96 € 629,95
exkl. MwSt. inkl. MwSt.

18V + 18V → 36V

BL MOTOR
XPT
EXTREME PROTECTION TECHNOLOGY
AWS



- AWS Automatischer Start des Saugers beim Einschalten der Akku-Maschine (nur möglich mit AWS fähigen Maschinen)
- Entspricht der Staubklasse L nach Euronorm
- Ausgestattet mit XPT und Brushless Motor
- Schlauchanschluss am Sauger ist drehbar. Dadurch wird ein Einrollen des Schlauches verhindert
- Laufzeit mit 2 x BL1860B Akkus zwischen 40 - 100 Min
- Robuster 15 Liter Auffangbehälter
- Passender Filtersack Bestellnr. 195557-5, Entsorgungssack Bestellnr. 195432-5
- Lieferung ohne Akku und Ladegerät

LEISTUNGSDATEN

Akku 2 x 18 V
Saugdauer / Akku (mit BL1860B) 40 - 100 min
Luftfördermenge max. 144 m³/h
Unterdruck 110 mbar
Behältervolumen 15 l
Gewicht lt. EPTA 8,6 kg
Maße (L x B x H) 366 x 334 x 421 mm

MITGEL. ZUBEHÖR /
ERSATZTEILE (ET)
INKL. MWST

195434-1 Saugschlauch 38 mm x 2,5 m . . . € 71,04
195433-3 Saugschlauch 28 mm x 3,5 m . . . € 71,04
192563-1 Saugrohr € 7,32
192562-3 Saugrohr gebogen € 7,92
410306-2 Fugendüse € 2,16
199455-5 Bodendüse € 41,64
127607-8 Box für Düsen und Kabel PaA
195547-8 Adapter Ø 28mm auf 22mm € 5,76
195546-0 Adapter Ø 28mm auf 24mm € 3,24
195432-5 10 Stk. Poly Sack Set € 9,72
198900-7 AWS Modul € 74,76

DVC155LZX2 Akku-Staubsauger

€ 358,29 € 429,95
exkl. MwSt. inkl. MwSt.

18V + 18V → 36V

BL MOTOR
XPT
EXTREME PROTECTION TECHNOLOGY



LEISTUNGSDATEN
Akku 2 x 18 V
Saugdauer / Akku (mit BL1860B) 40 - 100 min
Luftfördermenge max. 126 m³/h
Unterdruck 110 mbar
Behältervolumen 15 l
Gewicht lt. EPTA 7,9 kg
Maße (L x B x H) 366 x 334 x 421 mm

MITGEL. ZUBEHÖR / ERSATZTEILE (ET) INKL. MWST

199493-7 Saugschlauch 32 mm x 1,7 m . . . € 17,28
140G19-0 Teleskoprohr € 27,00
140G26-3 Handrohr gebogen € 12,00
198919-6 Fugendüse € 3,24
191G86-8 Bodendüse PaA
127607-8 Box für Düsen und Kabel PaA
195432-5 10 Stk. Poly Sack Set € 9,72

- Entspricht der Staubklasse L nach Euronorm
- Laufzeit mit 2 x BL1860B Akkus zwischen 40 - 100 Min
- Robuster 15 Liter Auffangbehälter
- Passender Filtersack Bestellnr. 195557-5, Entsorgungssack Bestellnr. 195432-5
- Lieferung ohne Akku und Ladegerät

DVC150LZ Akku Hybrid Staubsauger

€ 547,46 € 656,95
exkl. MwSt. inkl. MwSt.

18V + 18V → 36V

BL MOTOR
XPT
EXTREME PROTECTION TECHNOLOGY



LEISTUNGSDATEN
Stromversorgung AC: 230 V / DC: 2 x 18 V
Saugleistung AC: 320 W / DC: 25 - 70 W
Saugdauer / Akku (mit BL1850B) 30 - 65 min
Luftfördermenge max. AC: 216 / DC: 126 m³/h
Unterdruck AC: 240 / DC: 90 mbar
Behältervolumen 15 l
Gewicht lt. EPTA 9,6 kg
Maße (L x B x H) 366 x 334 x 421 mm

MITGEL. ZUBEHÖR / ERSATZTEILE (ET) INKL. MWST

195434-1 Saugschlauch 38 mm x 2,5 m . . . € 71,04
192563-1 Saugrohr € 7,32
192562-3 Saugrohr gebogen € 7,92
410306-2 Fugendüse € 2,16
122512-4 Bodendüse ET € 15,72
455732-8 Box für Düsen und Kabel € 12,00
661914-4 Kabel für 230V ET € 9,48

- Angetrieben von 2 x 18 V Li-Ionen Akku oder 230 V Netzstrom
- Entspricht der Staubklasse L nach Euronorm
- Für Nass- und Trockenbetrieb
- Laufzeit mit 2 x BL1850B Akkus zwischen 30 - 65 Minuten
- Passender Filtersack Bestellnr. 195557-5, Entsorgungssack Bestellnr. 195432-5
- Lieferung ohne Akku und Ladegerät

DVC750LZ Akku-Staubsauger

€ 153,29 € 183,95
exkl. MwSt. inkl. MwSt.

BL MOTOR
XPT
EXTREME PROTECTION TECHNOLOGY



LEISTUNGSDATEN
Luftfördermenge max. 96 m³/h
Unterdruck 67 mbar
Saugdauer / Akku (Stufe1) 70 min
Saugdauer / Akku (Stufe2) 35 min
Behältervolumen 7,5 l
Akku 18 V
Gewicht lt. EPTA 4,3 kg
Maße (L x B x H) 418 x 251 x 278 mm

MITGEL. ZUBEHÖR / ERSATZTEILE (ET) INKL. MWST

140G04-3 Schlauch € 9,72
458891-7 Düse breit € 3,60
458919-1 Fugendüse € 2,88
162518-0 Filterelement (verbaut) € 18,72

- Kompakt, tragbar und benutzerfreundlich
- Hocheffektiver HEPA-Filter
- Bis zu 70 Minuten Laufzeit mit einem 6,0 Ah Akku
- Ausgestattet mit XPT und Brushless Motor
- Mit dem optionalem Nassfilter (191M39-3) auch als Nasssauger einsetzbar
- Schultergurt optional erhältlich (Best.Nr. 199486-4)
- Lieferung ohne Akku und Ladegerät

DCL184Z Akku Staubsauger

€ 99,96 € 119,95
exkl. MwSt. inkl. MwSt.

BL MOTOR
XPT
EXTREME PROTECTION TECHNOLOGY



LEISTUNGSDATEN
Luftfördermenge max. 84 m³/h
Saugdauer / Akku (Max) 33 min
Saugdauer / Akku (High) 50 min
Saugdauer / Akku (Normal) 133 min
Unterdruck 54 mbar
Akku 18 V
Gewicht lt. EPTA 2,2 kg
Maße (L x B x H) 365 x 138 x 202 mm

MITGEL. ZUBEHÖR / ERSATZTEILE (ET) INKL. MWST

140H94-2 Langdüse - drehb. Bürstenkopf . . . € 4,80
140H95-0 Sitzdüse € 5,28
140J64-3 Gebläseaufsatz € 7,92
162544-9 Schultergurt € 5,28
198745-3 Papierfilter (5 Stk.) € 5,76
198747-9 Stoffstaubsack € 4,32
422437-5 Gummidüse € 7,92
459056-4 Fußmattendüse blau € 3,24

- Ideal für die Fahrzeuginnenreinigung
- Bis zu 133 Minuten Saugdauer mit dem Akku BL1850B
- Verwendung als Sauger, so wie auch als Gebläse
- Schlauch bis auf 1m dehnbar
- Blinkende Warnlampe bei zu niedriger Akkukapazität
- Lieferung ohne Koffer, Akku und Ladegerät

DVC560PT2 Akku-Staubsauger

€ 691,63 € 829,95
€ 441,63 € 529,95
exkl. MwSt. inkl. MwSt.

DVC560Z > Lieferung ohne Akku und Ladegerät

NEU

18V + 18V → 36V

BL MOTOR



- Laufzeit mit zwei 6,0 Ah Akku zwischen 30-120 Minuten
- Low Noise Modus für den Einsatz in geräuschempfindlicher Umgebung (Krankenhaus, Büros u.v.m.)
- Abnehmbares Aluminiumsaugrohr zum Reinigen von Ecken oder engen Zwischenräumen
- Zwei getrennte Brushless-Motoren für die Absaugung und den Bürstenantrieb
- Gehäuse kann um 90° geneigt werden um auch engsten Stellen unter den Möbeln zu erreichen
- **DVC560PT2:** Lieferung mit zwei 5,0 Ah Akkus und Doppel-Schnellladegerät

LEISTUNGSDATEN

Luftfördermenge max. 114 m³/h
Saugdauer / Akku (Max) 30 min
Saugdauer / Akku (High) 60 min
Saugdauer / Akku (Normal) 120 min
Unterdruck 120 mbar
Akku 2 x 18 V
Gewicht lt. EPTA 9,0 kg
Maße (L x B x H) 1.146 x 326 x 318 mm

MITGEL. ZUBEHÖR /
ERSATZTEILE (ET)
INKL. MWST

197280-8 2x Akku BL1850B (5,0 Ah) a € 156,72
196933-6 Doppel-Schnellladegerät DC18RDE 200,76
191D65-8 Fugendüse PaA
191D67-4 Rundbürste PaA
191E39-5 HEPA Filter € 10,44
191D63-2 Papierfiltersack € 20,04

DCL281FRAB Akku Staubsauger

DCL281FZB ▶ Lieferung ohne Akku und Ladegerät

€ 236,63 € 283,95

€ 122,46 € 146,95

exkl. MwSt. inkl. MwSt.



LEISTUNGSDATEN

| | |
|-------------------------------|-----------------------|
| Luftfördermenge max. | 90 m³/h |
| Saugdauer / Akku (Max) . . . | .15 min |
| Saugdauer / Akku (High) . . . | .20 min |
| Saugdauer / Akku (Normal) . . | .50 min |
| Unterdruck | .82 mbar |
| Akku | .18 V |
| Gewicht lt. EPTA | .1,6 kg |
| Maße (L x B x H) | .1.016 x 113 x 154 mm |

MITGEL. ZUBEHÖR./ERSATZTEILE (ET) INKL. MWST

| | |
|--|-----------|
| 197254-9 Akku BL1820B | € 101,64 |
| 195584-2 Schnellladegerät DC18RC | € 101,64 |
| 123539-7 Bodendüse schwarz | € 11,16 |
| 456586-6 Fugendüse schwarz | € 1,44 |
| 458942-6 Saugrohr schwarz | € 2,52 |
| 459038-6 Düsenhalter schwarz | € 1,08 |
| 450128-8 Akkuschutzkappe | € 1,08 |
| 199966-0 Filterelement (eingebaut) | ET € 6,12 |

- Optimierte Laufzeit durch Verwendung eines BL-Motors
- Laufzeit mit einem 3,0 Ah Akku zwischen 15 - 50 Minuten
- Verbessertes Anschluss zwischen Saugrohr und Maschine
- Arbeitslicht
- Zur Verwendung ohne Staubbeutel. Einfaches Entleeren des Auffangbehälters
- **DCL281FRAB:** Lieferung mit 2,0 Ah Akku und Schnellladegerät

DCL281FRAW Akku Staubsauger

DCL281FZW ▶ Lieferung ohne Akku und Ladegerät

€ 236,63 € 283,95

€ 122,46 € 146,95

exkl. MwSt. inkl. MwSt.



LEISTUNGSDATEN

| | |
|-------------------------------|-----------------------|
| Luftfördermenge max. | 90 m³/h |
| Saugdauer / Akku (Max) . . . | .15 min |
| Saugdauer / Akku (High) . . . | .20 min |
| Saugdauer / Akku (Normal) . . | .50 min |
| Unterdruck | .82 mbar |
| Akku | .18 V |
| Gewicht lt. EPTA | .1,6 kg |
| Maße (L x B x H) | .1.016 x 113 x 154 mm |

MITGEL. ZUBEHÖR./ERSATZTEILE (ET) INKL. MWST

| | |
|--|-----------|
| 197254-9 Akku BL1820B | € 101,64 |
| 195584-2 Schnellladegerät DC18RC | € 101,64 |
| 123486-2 Bodendüse schneeweiß | € 10,44 |
| 451240-7 Fugendüse schneeweiß | € 1,44 |
| 459353-8 Saugrohr schneeweiß | € 2,52 |
| 459354-6 Düsenhalter schneeweiß | € 1,08 |
| 450128-8 Akkuschutzkappe | € 1,08 |
| 199966-0 Filterelement (eingebaut) | ET € 6,12 |

- Optimierte Laufzeit durch Verwendung eines BL-Motors
- Laufzeit mit einem 3,0 Ah Akku zwischen 15 - 50 Minuten
- Verbessertes Anschluss zwischen Saugrohr und Maschine
- Arbeitslicht
- Zur Verwendung ohne Staubbeutel. Einfaches Entleeren des Auffangbehälters
- **DCL281FRAW:** Lieferung mit 2,0 Ah Akku und Schnellladegerät

DCL182ZB Akku-Staubsauger

€ 109,96 € 131,95

exkl. MwSt. inkl. MwSt.



LEISTUNGSDATEN

| | |
|--|-----------------------|
| Luftfördermenge max. | 60 m³/h |
| Saugdauer / Akku (Stufe1) . . .(mit BL1830B) | 40 min |
| Saugdauer / Akku (Stufe2) . . .(mit BL1830B) | 20 min |
| Akku | .18 V |
| Gewicht lt. EPTA | .1,3 kg |
| Maße (L x B x H) | .1.004 x 115 x 151 mm |

MITGEL. ZUBEHÖR./ERSATZTEILE (ET) INKL. MWST

| | |
|---|---------|
| 123539-7 Bodendüse schwarz | € 11,16 |
| 456586-6 Fugendüse schwarz | € 1,44 |
| 456587-4 Saugrohr schwarz | € 2,52 |
| 456585-8 Fugendüsenhalter schwarz | € 1,08 |
| 198745-3 Papierfilter (5 Stk) | € 5,76 |

- Ideal für Polstermöbel, Treppen oder den Werkstatteinatz
- Mit 2 Saugstufen
- Laufzeit mit Akku BL1830B zwischen 20-40 Minuten
- Gummierter Handgriff
- Wahlweise einsetzbar mit Staubbeutel aus Papier oder Textil
- Mit Akku-Kapazitätsanzeige
- Lieferung ohne Koffer, Akku und Ladegerät

DCL181FZWX Akku-Staubsauger

€ 89,96 € 107,95

exkl. MwSt. inkl. MwSt.



LEISTUNGSDATEN

| | |
|--|---------------------|
| Luftfördermenge max. | 84 m³/h |
| Saugdauer / Akku (Stufe1) . . .(mit BL1830B) | 40 min |
| Saugdauer / Akku (Stufe2) . . .(mit BL1830B) | 20 min |
| Akku | .18 V |
| Gewicht lt. EPTA | .1,4 kg |
| Maße (L x B x H) | .999 x 114 x 152 mm |

MITGEL. ZUBEHÖR./ERSATZTEILE (ET) INKL. MWST

| | |
|--|---------|
| 123486-2 Bodendüse schneeweiß | € 10,44 |
| 451208-3 Vorfilter | € 2,16 |
| 443060-3 Stoffstaubsack | € 1,80 |
| 451240-7 Fugendüse schneeweiß | € 1,44 |
| 451241-5 Saugrohr schneeweiß | € 3,24 |
| 451242-3 Fugendüsenhalter schneeweiß | PaA |

- Ideal für Polstermöbel, Treppen oder den Werkstatteinatz
- LED-Arbeitslicht
- Mit 2 Saugstufen
- Laufzeit mit Akku BL1830B zwischen 20 - 40 Minuten
- Gummierter Handgriff
- Zur Verwendung ohne Staubbeutel. Einfaches Entleeren des Auffangbehälters
- Lieferung ohne Koffer, Akku und Ladegerät

DCL180RFB Akku-Staubsauger

DCL180ZB ▶ Lieferung ohne Akku und Ladegerät

€ 154,96 € 185,95

€ 91,63 € 109,95

exkl. MwSt. inkl. MwSt.



LEISTUNGSDATEN

| | |
|--|---------------------|
| Luftfördermenge max. | 78 m³/h |
| Saugdauer / Akku (Stufe1) . . .(mit BL1830B) | 20 min |
| Akku | .18 V |
| Gewicht lt. EPTA | .1,2 kg |
| Maße (L x B x H) | .999 x 114 x 152 mm |

MITGEL. ZUBEHÖR./ERSATZTEILE (ET) INKL. MWST

| | |
|---|----------|
| 197599-5 Akku BL1830B (3,0 Ah) | € 111,48 |
| 195584-2 Schnellladegerät DC18RC | € 101,64 |
| 123539-7 Bodendüse schwarz | € 11,16 |
| 456586-6 Fugendüse schwarz | € 1,44 |
| 456587-4 Saugrohr schwarz | € 2,52 |
| 456585-8 Fugendüsenhalter schwarz | € 1,08 |
| 443060-3 Filtersack | € 1,80 |
| 451208-3 Vorfilter | € 2,16 |

- Ideal für Polstermöbel, Treppen oder den Werkstatteinatz
- Laufzeit mit Akku BL1830B max. 20 Minuten
- Einfach zu entleerer Auffangbehälter ohne Staubbeutel
- Gummierter Handgriff
- **DCL180RFB:** Lieferung mit 3,0 Ah Akku und Schnellladegerät

DCL501Z Akku-Staubsauger

€ 316,63 € 379,95

exkl. MwSt. inkl. MwSt.



LEISTUNGSDATEN

| | |
|--|---------------------|
| Luftfördermenge max. | 78 m³/h |
| Saugdauer / Akku (Stufe1) . . .(mit BL1840B) | 45 min |
| Saugdauer / Akku (Stufe2) . . .(mit BL1840B) | 16 min |
| Akku | .18 V |
| Gewicht lt. EPTA | .3,2 kg |
| Maße (L x B x H) | .352 x 189 x 252 mm |

MITGEL. ZUBEHÖR./ERSATZTEILE (ET) INKL. MWST

| | |
|--|-----------|
| SH00000034 Schlauch mit Düse | PaA |
| SH00000058 Bodendüse | € 27,00 |
| SH00000040 Saugrohr | € 74,76 |
| SH00000042 Fugendüse | € 12,00 |
| 166124-3 Tragegurt | ET € 3,12 |

- Handlicher Staubsauger mit Zyklon-Technik
- HEPA Filter
- Geringe Geräuschentwicklung von 64 dB
- 250 ml Auffangbehälter
- Bis zu 45 Minuten Dauerbetrieb mit einer einzigen Akkuladung (mit BL1840B)
- Lieferung ohne Koffer, Akku und Ladegerät

DEADML810 Akku-Lampe

€ 358,29

€ 429,95

exkl. MwSt.

inkl. MwSt.



NEU



- 202 Stück 0,2 W LED's mit 3 Leuchtstärken
- Drei Leuchtstärken (1.500 lm / 3.000 lm / 5.500 lm)
- Nach einem Stoß richtet sich die Lampe selbst wieder auf
- Leuchtdauer bei voller Leistung in Stunden: 1,8 - 2 x 3,0 Ah, 3,5 - 2 x 5 Ah, 4,0 - 2 x 6,0 Ah, (18 V)
- Drei verschiedene Leucht-Modis (linke Seite / rechte Seite / beidseitig)
- Kann im AC Modus mit bis zu 8 Geräten zusammenschlossen werden
- Wahlweise mit Wechselstrom oder Makita Li-Ionen Akku (18 V oder 14,4 V) zu betreiben
- Schutzklasse IP54 im Akkubetrieb (IP20 im AC Betrieb)
- Lampen können optional mittels Kette oder Seil vor Diebstahl geschützt werden
- Lieferung ohne Akku und Ladegerät

LEISTUNGSDATEN

| | |
|----------------------------|-----------------------------|
| Leuchtdauer | 4 - 18 h |
| Akku | 14,4 V / 18 V bzw. 230 V AC |
| Gewicht | 15,3 kg |
| Maße (L x B x H) | 420 x 420 x 787 mm |

DEADML809 Akku-Lampe

€ 299,96

€ 359,95

exkl. MwSt.

inkl. MwSt.

NEU



- 96 Stück helle Tageslicht weißen LED's mit 3 Leuchtstärken
- Drei Leuchtstufen:
High: 10.000 lm / Mid: 4.000 lm / Low: 2.000 lm
- Robuster Rahmen mit Tragegriff
- ca. 1,7 Stunden Leuchtdauer bei voller Leistung und Verwendung von zwei 6,0 Ah Akkus
- IP65 geprüft
- Kann auf optional erhältlichen Stativen fixiert werden
- Kann wahlweise mit Wechselstrom oder Makita Li-Ionen Akkus (18 V oder 14,4 V) betrieben werden
- Lieferung ohne Akku und Ladegerät

LEISTUNGSDATEN

Leuchtdauer max. 8,5 h
Akku 14,4 V / 18 V bzw. 230 V AC
Gewicht 7,0 kg
Maße (L x B x H) 249 x 370 x 370 mm



DEADML811 Akku-Lampe

€ 199,96

€ 239,95

exkl. MwSt.

inkl. MwSt.

NEU



LEISTUNGSDATEN

Leuchtdauer max. 13 h
Akku 14,4 V / 18 V bzw. 230 V AC
Gewicht 4,8 kg
Maße (L x B x H) 249 x 302 x 271 mm

- 30 Stück helle Tageslicht weißen LED's mit 3 Leuchtstärken
- Drei Leuchtstufen. (High: 3.000 lm / Mid: 1.500 lm / Low: 750 lm)
- ca. 3,0 Stunden Leuchtdauer bei voller Leistung und Verwendung eines 6,0 Ah Akkus
- IP65 geprüft (im DC Betrieb)
- Kann auf optional erhältlichen Stativen fixiert werden
- Lieferung ohne Akku und Ladegerät



DEADML812 Akku-Lampe

€ 105,79

€ 126,95

exkl. MwSt.

inkl. MwSt.



LEISTUNGSDATEN

Leuchtdauer max. 10 h
Akku 18 V
Gewicht 1,6 kg
Maße (L x B x H) 313 x 119 x 115 mm

MITGEL. ZUBEHÖR / ERSATZTEILE (ET) INKL. MWST
GM00002239 Tragegurt ET . € 3,48

- 17 Stück helle tageslichtweiße LEDs mit 4 Leuchtmodi
- Spot: 600 lm / Flut: 1.000 lm / Spot+Flut: 1.250 lm
- Bis zu ca. 10 Stunden Leuchtdauer im Spot Modus und Verwendung des 6,0 Ah Akkus
- Leuchtkopf um 90° schwenkbar
- Farbtemperatur der LEDs 5.000 K
- Leuchtwerte im Spotmodus bis zu 640 Meter
- Lieferung ohne Akku und Ladegerät

DEADML805 Akku-Lampe

€ 134,96

€ 161,95

exkl. MwSt.

inkl. MwSt.



LEISTUNGSDATEN

Leuchtdauer max. 17 / 8,5 h
Akku 14,4 V / 18 V bzw. 230 V AC
Gewicht 2,7 kg
Maße (L x B x H) 214 x 261 x 328 mm

- 20 Stück 0,5 W LED's mit 2 Leuchtstärken
- Zwei Leuchtstufen. (High: 750 lm / Low: 540 lm)
- Leuchtdauer bei voller Leistung in Stunden: **18 V:** 6,5 - 3,0 Ah, 8,5 - 5 Ah / **14,4 V:** 3 - 3,0 Ah, 4 - 4 Ah
- Kann wahlweise mit Wechselstrom oder Makita Li-Ionen Akkus (18 V oder 14,4 V) betrieben werden
- Scheinwerferneigung stufenlos einstellbar (360°)
- Kann auf optional erhältlichen Stativen fixiert werden. (Standard Kameragewinde)
- Lieferung ohne Akku und Ladegerät



DEADML801X Akku-Lampe

€ 50,79

€ 60,95

exkl. MwSt.

inkl. MwSt.



LEISTUNGSDATEN

Leuchtdauer max. 22 / 9 h
Akku 14,4 V / 18 V
Gewicht 1,0 kg
Maße (L x B x H) 363 x 79 x 99 mm

MITGEL. ZUBEHÖR / ERSATZTEILE (ET) INKL. MWST
1 Stk. Diffusor Aufsatz

- 2 Leuchtstärken (6 LEDs / 12 LEDs)
- Lampenkopf 360° drehbar und in 7 Positionswinkel klappbar
- Leuchtdauer (Stunden, 12 LEDs): **18 V:** 9 - 3,0 Ah, 4 - 1,3 Ah / **14,4 V:** 7 - 3,0 Ah, 3 - 1,3 Ah
- Lieferung mit Diffusor Aufsatz ohne Akku und Ladegerät

DEADML808 Akku-Lampe

€ 44,13

€ 52,95

exkl. MwSt.

inkl. MwSt.



LEISTUNGSDATEN

Leuchtdauer max. 32 h
Akku 14,4 V / 18 V
Gewicht 1,09 kg
Maße (L x B x H) 297 x 79 x 119 mm

- Zoom / Fokus Funktion
- 4,9W LED mit 190 Lumen
- Bis zu 32 Stunden Beleuchtung
- Lampenkopf in 12 Positionswinkeln neigbar
- Lieferung ohne Akku und Ladegerät

DEADML815 Akku-Lampe

€ 27,46

€ 32,95

exkl. MwSt.

inkl. MwSt.



LEISTUNGSDATEN

Leuchtdauer max. 54 h
Akku 14,4 V / 18 V
Gewicht 0,93 kg
Maße (L x B x H) 272 x 79 x 116 mm

- 4 x 0,5W LED mit 160 Lumen
- Bis zu 54 Stunden Beleuchtung mit einem 6,0 Ah Akku
- Lampenkopf in 12 Positionswinkeln neigbar
- Lieferung ohne Akku und Ladegerät

DMR115 Akku-Radio DAB/DAB+

€ 210,79

€ 252,95

exkl. MwSt.

inkl. MwSt.



- Ein Sub-Woofer und zwei Mittel-/Hochtöner bieten einen tiefen und satten Klang
- Betrieb mit Makita Li-Ion Akkus von 12 V max - 18 V (ausgenommen G-Akkuserie)
- My Equalizer - Funktion, zur Anpassung des Klangbildes
- Geeignet zum Empfang von FM, DAB und DAB+ Sendern
- USB Ausgang zum Laden verschiedener Geräte wie Smartphones und Tablets (DC 5 V / 2.4 A)
- Bluetooth 5.0 Class 2 Modul zum kabellosen Empfangen von Musik von mobilen Endgeräten
- IP65 geprüft / Geschützt vor Staub und Spritzwasser
- Einklappbarer, rutschfester Tragegriff
- Max. Ausgangsleistung: **18 V:** 2x4W+15W; **14,4 V:** 2x2,5+10W; **12 V max:** 2x1,2+5W
- Antenne platzsparend im Tragegriff integriert
- Lieferung mit Netzteil für 230 V, ohne Akku und Ladegerät

LEISTUNGSDATEN

Frequenz (FM) 87,5 - 108 MHz
 Frequenz (DAB) 174,928 - 239,200 MHz
 Frequenz (DAB+) 174,928 - 239,200 MHz
 Ausgangsleistung max. 2 x 5 + 25 W
 Gewicht lt. EPTA 5,5 kg
 Maße (L x B x H) 268 x 164 x 437 mm

MITGEL. ZUBEHÖR / ERSATZTEILE (ET) INKL. MWST

SE00000101 Netzgerät 230 V € 27,00

DMR114 Akku-Radio

€ 194,96

€ 233,95

exkl. MwSt.

inkl. MwSt.



- Ein Sub-Woofer und zwei Mittel-/Hochtöner bieten einen tiefen und satten Klang
- Betrieb mit Makita Li-Ion Akkus von 12 V max - 18 V (ausgenommen G-Akkuserie)
- My Equalizer - Funktion, zur Anpassung des Klangbildes
- USB Ausgang zum Laden verschiedener Geräte wie Smartphones und Tablets (DC 5 V / 2.4 A)
- Bluetooth 5.0 Class 2 Modul zum kabellosen Empfangen von Musik von mobilen Endgeräten
- IP65 geprüft / Geschützt vor Staub und Spritzwasser
- Einklappbarer, rutschfester Tragegriff
- Max. Ausgangsleistung: **18 V:** 2x4W+15W; **14,4 V:** 2x2,5+10W; **12 V max:** 2x1,2+5W
- Antenne platzsparend im Tragegriff integriert
- Lieferung mit Netzteil für 230 V, ohne Akku und Ladegerät

LEISTUNGSDATEN

Frequenz (FM) 87,5 - 108 MHz
 Frequenz (AM) 522 - 1.710 kHz
 Ausgangsleistung max. 2 x 5 + 25 W
 Gewicht lt. EPTA 5,6 kg
 Maße (L x B x H) 268 x 164 x 437 mm

MITGEL. ZUBEHÖR / ERSATZTEILE (ET) INKL. MWST

SE00000679 Netzgerät 230 V € 28,20

DMR112 Akku-Radio DAB/DAB+

€ 183,29

€ 219,95

exkl. MwSt.

inkl. MwSt.



LEISTUNGSDATEN
 Frequenz (FM) 87,5 - 108,00 MHz
 Frequenz (DAB) 174,928 - 239,200 MHz
 Frequenz (DAB+) 174,928 - 239,200 MHz
 Ausgangsleistung max. 2x 4,9 W
 Gewicht 4,9 kg
 Maße (L x B x H) 257 x 163 x 431 mm

MITGEL. ZUBEHÖR / ERSATZTEILE (ET) INKL. MWST
 SE00000265 Netzgerät 230 V € 21,36
 SE00000284 Antenne ET € 3,48

- Betrieb mit Makita Li-Ion Akkus von 7,2-18 V (ausgenommen G-Akkuserie) sowie Netzteil möglich
- Geeignet zum Empfang von FM, DAB und DAB+ Sendern, sowie Musik von mobilen Endgeräten via Bluetooth Class 2 Modul
- IP64 geprüft / Schutz gegen Spritzwasser und Staub
- Automatischer Sendersuchlauf mit 10 Speicherplätzen (5 DAB / 5 FM)
- Zwei 89 mm Lautsprecher
- AUX Eingang für externe Audioquellen
- Max. Ausgangsleistung: **7,2 V:** 2x0,6 W; **12 V max:** 2x1,7 W; **14,4 V:** 2x3 W; **18 V:** 2x4,9 W
- Lieferung mit Netzteil für 230 V, ohne Akku und Ladegerät

DMR110 Akku-Radio DAB/DAB+

€ 174,13

€ 208,95

exkl. MwSt.

inkl. MwSt.



LEISTUNGSDATEN
 Frequenz (FM) 87,5 - 108,00 MHz
 Frequenz (DAB) 174,928 - 239,200 MHz
 Frequenz (DAB+) 174,928 - 239,200 MHz
 Ausgangsleistung max. 3,5 W
 Gewicht 4,6 kg
 Maße (L x B x H) 257 x 163 x 431 mm

MITGEL. ZUBEHÖR / ERSATZTEILE (ET) INKL. MWST
 SE00000265 Netzgerät 230 V € 21,36
 SE00000284 Antenne ET € 3,48

- Betrieb mit Makita Li-Ion Akkus von 7,2-18 V (ausgenommen G-Akkuserie) sowie Netzteil möglich
- Geeignet zum Empfang von FM, DAB und DAB+ Sendern
- IP64 geprüft / Schutz gegen Spritzwasser und Staub
- Automatischer Sendersuchlauf mit 10 Speicherplätzen (5 DAB / 5 FM)
- Zwei 76 mm Lautsprecher
- AUX Eingang für externe Audioquellen
- Max. Ausgangsleistung: **7,2 V:** 2x0,5 W; **12 V max:** 2x1,2 W; **14,4 V:** 2x2,2 W; **18 V:** 2x3,5 W
- Lieferung mit Netzteil für 230 V, ohne Akku und Ladegerät

DMR108 Akku-Radio

€ 182,46

€ 218,95

exkl. MwSt.

inkl. MwSt.



LEISTUNGSDATEN
 Frequenz (FM) 87,5 - 108 MHz
 Frequenz (AM) 522 - 1.629 kHz
 Ausgangsleistung max. 2x 3,5 W
 Gewicht 4,4 kg
 Maße (L x B x H) 282 x 163 x 294 mm

MITGEL. ZUBEHÖR / ERSATZTEILE (ET) INKL. MWST
 SE00000101 Netzgerät 230 V € 27,00

- Ausgestattet mit einem Bluetooth Class 2 Modul zum kabellosen Empfangen von Musik von mobilen Endgeräten
- USB Ausgang zum Laden verschiedener Geräte wie Smartphones und Tablets (DC 5 V / 1.0 A)
- IP64 geprüft / Geschützt vor Staub und Spritzwasser
- Betrieb mit Makita Li-Ion Akkus von 7,2-18 V (ausgenommen G-Akkuserie) sowie Netzteil möglich
- Stereolautsprecher und zwei AUX Eingänge
- Max. Ausgangsleistung: **7,2 V:** 2x0,5 W; **12 V max:** 2x1,2 W; **14,4 V:** 2x2,2 W; **18 V:** 2x3,5 W
- Lieferung mit Netzteil für 230 V, ohne Akku und Ladegerät

DMR107 Akku-Radio

€ 134,96

€ 161,95

exkl. MwSt.

inkl. MwSt.



LEISTUNGSDATEN
 Frequenz (FM) 87,5 - 108 MHz
 Frequenz (AM) 522 - 1.629 kHz
 Ausgangsleistung max. 2x 3,5 W
 Gewicht 4,1 kg
 Maße (L x B x H) 257 x 163 x 431 mm

MITGEL. ZUBEHÖR / ERSATZTEILE (ET) INKL. MWST
 SE00000078 Netzgerät 230 V € 27,00
 SE00000191 Antenne ET € 3,84

- Betrieb mit Makita Li-Ion Akkus von 7,2-18 V (ausgenommen G-Akkuserie) sowie Netzteil möglich
- IP64 geprüft / Geschützt vor Staub und Spritzwasser
- Automatischer Sendersuchlauf mit fünf Speicherplätzen
- Stereolautsprecher und zwei AUX Eingänge
- Elastischer Rundum-Stoßschutz
- Max. Ausgangsleistung: **7,2 V:** 2x0,5 W; **12 V max:** 2x1,2 W; **14,4 V:** 2x2,2 W; **18 V:** 2x3,5 W
- Lieferung mit Netzteil für 230 V, ohne Akku und Ladegerät

DMR203 Akku-Lautsprecher

€ 149,96

€ 179,95

exkl. MwSt.

inkl. MwSt.

Bluetooth



- **TWS (True Wireless Stereo) erlaubt dem Benutzer zwei oder mehr (max. 10 Stück DMR203) via Bluetooth-Multipairing zu verbinden und tiefen, satten und kraftvollen Stereoklang zu genießen**
- My Equalizer - Funktion, zur Anpassung des Klangbildes
- IP65 geprüft / Geschützt vor Staub und Spritzwasser
- Ein 101,6 mm Woofer sowie ein 36 mm Hochtoner sorgen für ein ausgezeichnetes Klangerlebnis
- Bluetooth 5.0, kabelloser Empfang bis zu 10 Meter
- USB Ausgang zum Laden verschiedener Geräte wie Smartphones und Tablets (DC 5 V / 2.1 A)
- 3,5 mm AUX Eingang
- Betrieb mit Makita Li-Ion Akkus der CXT-Serie 10,8 V/12 V max; LXT Serie 18 V (ausgenommen G-Akkuserie) sowie Netzteil möglich
- Lieferung mit Netzteil für 230 V, ohne Akku und Ladegerät



12V max LITHIUM-ION

14.4V LITHIUM-ION

18V LITHIUM-ION

LEISTUNGSDATEN

Ausgangsleistung max. 18 V: 10 W / 12 V max: 3,5 W
Gewicht 3,4 kg
Maße (L x B x H) 217 x 206 x 285 mm

MITGEL. ZUBEHÖR / ERSATZTEILE (ET) INKL. MWST

SE00000792 Netzgerät 230 VET. € 13,56

DCB200 Akku-Heizdecke

€ 109,96

€ 131,95

exkl. MwSt.

inkl. MwSt.



LEISTUNGSDATEN

Konstante Nutzung Hi. 10 Std.
Konstante Nutzung Mid. 20 Std.
Konstante Nutzung Low 35 Std.
Akku 18 V
Maße (L x B) 700 x 1.400 mm
Gewicht 1,26 kg (mit BL1860B)

MITGEL. ZUBEHÖR / ERSATZTEILE (ET) INKL. MWST

1 Stk. Akku Adapter 14,4 V und 18 V
1 Stk. Verlängerungskabel

- In schwarz/blau oder braun erhältlich
- 3 Heizstufen (High / Medium / Low)
- Ausgezeichnete Laufzeit von bis zu 35 Stunden (mit BL1860B, Heizstufe Low)
- Kuscheilig und weich und waschmaschinen tauglich bis 30°C
- Druckknöpfe und Riemen ermöglichen das Anlegen der Decke am Körper
- Lieferung ohne Akkus und Ladegerät
- **Bestellnr. - Farbe:**
DCB200A - Oberseite schwarz, Futter dunkelblau | DCB200B - Oberseite und Futter braun

18V LITHIUM-ION

DCJ205Z Akku-Heizjacke

€ 171,63

€ 205,95

exkl. MwSt.

inkl. MwSt.



LEISTUNGSDATEN

Konstante Nutzung Hi. . 18V-8,5 Std / 12V max-3,5 Std
Konstante Nutzung Mid 18V-14 Std / 12V max-5,5 Std
Konstante Nutzung Low 18V-35 Std / 12V max-14 Std
Akku 14,4 V / 18 V
Größe S, M, L, XL, 2XL, 3XL
Gewicht 1,8 kg

MITGEL. ZUBEHÖR / ERSATZTEILE (ET) INKL. MWST

PE00000066 Akku Adapter 14,4 V und 18 V . € 34,44

- Laufzeit bis zu 35 Stunden (mit BL1860B, Heizstufe Low)
- 5 Wärmezonen (linke / rechte Brust, Rücken, linke / rechte Schulter)
- 3 Heizstufen (High / Medium / Low)
- 5 Taschen: Brusttasche mit Reißverschluss und Seitentaschen (links / rechts), Ärmel- und Akkutasche
- **Inkl. Adapter für MAKITA 14,4 V und 18 V Li-Ionen Akkus**
- Adapter für 10,8 V / 12 V max CXT Akkus (Best.Nr. PE00000037) optional erhältlich
- Lieferung ohne Akkus und Ladegerät
- **Bestellnr. (Größe): DCJ205ZS (S) / DCJ205ZM (M) / DCJ205ZL (L) / DCJ205ZXL (XL) / DCJ205Z2XL (2XL) / DCJ205Z3XL (3XL)**

14.4V LITHIUM-ION

18V LITHIUM-ION

DCJ206Z Akku-Heizjacke

€ 200,79

€ 240,95

exkl. MwSt.

inkl. MwSt.



LEISTUNGSDATEN

Konstante Nutzung Hi 18V-8,5 Std / 12V max-3,5 Std.
Konstante Nutzung Mid 18V-14 Std / 12V max-5,5 Std.
Konstante Nutzung Low 18V-35 Std / 12V max-14 Std.
Akku 14,4 V / 18 V
Größe S, M, L, XL, 2XL, 3XL
Gewicht 1,9 kg

MITGEL. ZUBEHÖR / ERSATZTEILE (ET) INKL. MWST

PE00000066 Akku Adapter 14,4 V und 18 V . € 34,44

- Laufzeit bis zu 35 Stunden (mit BL1860B, Heizstufe Low)
- 5 Heizelemente: Brust links/rechts, Rücken und Schulter links/rechts
- 3 Heizstufen (High / Medium / Low)
- 5 Taschen: Brusttasche mit Reißverschluss und Seitentaschen (links / rechts), Ärmel- und Akkutasche
- **Inkl. Adapter für MAKITA 14,4 V und 18 V Li-Ionen Akkus**
- Adapter für 10,8 V / 12 V max CXT Akkus (Best.Nr. PE00000037) optional erhältlich
- Lieferung ohne Akkus und Ladegerät
- **Bestellnr. (Größe): DCJ206ZS (S) / DCJ206ZM (M) / DCJ206ZL (L) / DCJ206ZXL (XL) / DCJ206Z2XL (XXL) / DCJ206Z3XL (XXXL)**

14.4V LITHIUM-ION

18V LITHIUM-ION

DCV202Z Akku-Heizgilet

€ 140,79

€ 168,95

exkl. MwSt.

inkl. MwSt.



LEISTUNGSDATEN

Konstante Nutzung Hi. . 18V-10 Std / 12V max-4 Std.
Konstante Nutzung Mid 18V-20 Std / 12V max-7,5 Std.
Konstante Nutzung Low 18V-35 Std / 12V max-14 Std.
Akku 14,4 V / 18 V
Größe S, M, L, XL, 2XL, 3XL
Gewicht 1,2 kg

MITGEL. ZUBEHÖR / ERSATZTEILE (ET) INKL. MWST

PE00000066 Akku Adapter 14,4 V und 18 V . € 34,44

- Laufzeit bis zu 35 Stunden (mit BL1860B, Heizstufe Low)
- 3 Heizstufen (High / Medium / Low)
- 4 Heizelemente: Brust links/rechts, Rücken und Nacken
- Das dünne Design ermöglicht es dem Benutzer seine Arbeitskleidung über der Weste zu tragen
- 4 Taschen, 3 mit Reißverschluss verschließbar
- **Inkl. Adapter für MAKITA 14,4 V und 18 V Li-Ionen Akkus**
- Lieferung ohne Akkus und Ladegerät
- **Bestellnr. (Größe): DCV202ZS (S) / DCV202ZM (M) / DCV202ZL (L) / DCV202ZXL (XL) / DCV202Z2XL (XXL) / DCV202Z3XL (XXXL)**

14.4V LITHIUM-ION

18V LITHIUM-ION

DCM501ZAR Akku-Kaffeemaschine

€ 105,79

€ 126,95

exkl. MwSt.

inkl. MwSt.

CXT



- Sondermodell in roter Farbe
- Die Kaffeemaschine kann entweder mit Akkus der CXT Serie (10,8 V / 12 V max) oder der 18 V LXT Serie betrieben werden
- Entnehmbarer Wassertank mit 240 ml Fassungsvermögen
- Wasserfüllstandskontrolle schützt die Maschine vor dem Überhitzen
- Zur Verwendung mit gemahlenem Kaffee wie auch mit Kaffeepads mit einem Durchmesser von mind. 60 mm
- Brüht fünf Tassen Kaffee (gesamt 640 ml) mit einem 18 V / 6,0 Ah Akku
- Lieferung mit Kaffeebecher ohne Akku und Ladegerät

LEISTUNGSDATEN

Akku CXT 12 V max / 18 V
Wassertankinhalt 240 ml
Gewicht 2,2 kg
Maße (L x B x H) 243 x 185 x 218 mm

MITGEL. ZUBEHÖR / ERSATZTEILE (ET) INKL. MWST

KF00000014 Einsatz für Kaffeetabs . . . ET . € 1,68
KF00000012 Einsatz gemahlener Kaffee ET . € 2,76
KF00000013 Filtereinsatz KF00000012 . ET . € 2,76
KF00000069 Deckel für Tasse PaA
KF00000020 Tasse € 12,96

12V max LITHIUM-ION

18V LITHIUM-ION

DFJ214Z

Akku-Kühljacke

€ 139,13

€ 166,95

exkl. MwSt. inkl. MwSt.



LEISTUNGSDATEN

Konstante Nutzung Hi. 18 V / 6,0 Ah - 13,5 Std.
 Konstante Nutzung Mid. 18 V / 6,0 Ah - 24,5 Std.
 Konstante Nutzung Low 18 V / 6,0 Ah - 33 Std.
 Größe S / M / L / XL / 2XL / 3XL
 Gewicht 0,54 kg



- Ausgestattet mit zwei flachen Lüftereinheiten für mehr Komfort
- Luft wird durch einen Ventilator im Rückenbereich angesaugt, bläst über die Haut und tritt durch die Öffnungen im Hals und Handbereich wieder aus
- 5 Taschen: Brusttasche mit Reißverschluss (links / rechts), Seitentaschen (links / rechts), linke Armtasche
- 3 Lüftergeschwindigkeiten + Turbo-Mode
- Adapter für 12 V max CXT Akkus (Best.Nr. GM00001605) und für 14,4 V / 18 V Akkus (Best. Nr. GM00001607) optional erhältlich
- Lieferung ohne Akku-Adapter, Akkus und Ladegerät
- Bestellnr. - Größe: DFJ214ZS - S DFJ214ZM - M DFJ214ZL - L DFJ214ZXL - XL
 DFJ214Z2XL - XXL DFJ214Z3XL - XXXL

DFJ213Z

Akku-Kühljacke

€ 131,63

€ 157,95

exkl. MwSt. inkl. MwSt.



LEISTUNGSDATEN

Konstante Nutzung Hi. 18 V / 6,0 Ah - 13,5 Std.
 Konstante Nutzung Mid. 18 V / 6,0 Ah - 24,5 Std.
 Konstante Nutzung Low 18 V / 6,0 Ah - 33 Std.
 Größe S / M / L / XL / 2XL / 3XL
 Gewicht 0,54 kg



- Ausgestattet mit zwei flachen Lüftereinheiten für mehr Komfort
- Luft wird durch einen Ventilator im Rückenbereich angesaugt, bläst über die Haut und tritt durch die Öffnungen im Hals und Handbereich wieder aus
- 5 Taschen: Brusttasche mit Reißverschluss (links / rechts), Seitentaschen (links / rechts), linke Armtasche
- 3 Lüftergeschwindigkeiten + Turbo-Mode
- Adapter für 12 V max CXT Akkus (Best.Nr. GM00001605) und für 14,4 V / 18 V Akkus (Best. Nr. GM00001607) optional erhältlich
- Lieferung ohne Akku-Adapter, Akkus und Ladegerät
- Bestellnr. - Größe: DFJ213ZS - S DFJ213ZM - M DFJ213ZL - L DFJ213ZXL - XL
 DFJ213Z2XL - XXL DFJ213Z3XL - XXXL

DFJ212Z

Akku-Kühljacke

€ 131,63

€ 157,95

exkl. MwSt. inkl. MwSt.



LEISTUNGSDATEN

Konstante Nutzung Hi. 18 V / 6,0 Ah - 13,5 Std.
 Konstante Nutzung Mid. 18 V / 6,0 Ah - 24,5 Std.
 Konstante Nutzung Low 18 V / 6,0 Ah - 33 Std.
 Größe S / M / L / XL / 2XL / 3XL
 Gewicht 0,43 kg



- Ausgestattet mit zwei flachen Lüftereinheiten für mehr Komfort
- Luft wird durch einen Ventilator im Rückenbereich angesaugt, bläst über die Haut und tritt durch die Öffnungen im Hals und Handbereich wieder aus
- 5 Taschen: Brusttasche mit Reißverschluss (links / rechts), Seitentaschen (links / rechts), linke Armtasche
- 3 Lüftergeschwindigkeiten + Turbo-Mode
- Adapter für 12 V max CXT Akkus (Best.Nr. GM00001605) und für 14,4 V / 18 V Akkus (Best. Nr. GM00001607) optional erhältlich
- Lieferung ohne Akku-Adapter, Akkus und Ladegerät
- Bestellnr. (Größe): DFJ212ZS - S DFJ212ZM - M DFJ212ZL - L DFJ212ZXL - XL
 DFJ212Z2XL - XXL DFJ212Z3XL - XXXL

DFV210Z

Akku-Kühljacke

€ 113,29

€ 135,95

exkl. MwSt. inkl. MwSt.



LEISTUNGSDATEN

Konstante Nutzung Hi. 18 V / 6,0 Ah - 13,5 Std.
 Konstante Nutzung Mid. 18 V / 6,0 Ah - 24,5 Std.
 Konstante Nutzung Low 18 V / 6,0 Ah - 33 Std.
 Größe S / M / L / XL / 2XL / 3XL
 Gewicht 0,38 kg



- Ausgestattet mit zwei flachen Lüftereinheiten für mehr Komfort
- Luft wird durch einen Ventilator im Rückenbereich angesaugt, bläst über die Haut und tritt durch die Öffnungen im Hals und Handbereich wieder aus
- 3 Taschen: Brusttasche mit Reißverschluss und Seitentaschen (links / rechts)
- 3 Lüftergeschwindigkeiten + Turbo-Mode
- Adapter für 12 V max CXT Akkus (Best.Nr. GM00001605) und für 14,4 V / 18 V Akkus (Best. Nr. GM00001607) optional erhältlich
- Lieferung ohne Akku-Adapter, Akkus und Ladegerät
- Bestellnr. - Größe: DFV210ZS - S DFV210ZM - M DFV210ZL - L DFV210ZXL - XL
 DFV210Z2XL - XXL DFV210Z3XL - XXXL

DCF300Z

Akku-Ventilator

€ 123,29

€ 147,95

exkl. MwSt. inkl. MwSt.



LEISTUNGSDATEN

Luftgeschwindigkeit 3,71 m/s
 Durchmesser 330 mm
 Laufzeit 18 V / 5,0 Ah 100 / 160 / 340 min
 Normen IEC 60879:1986
 Schallpegel (LWA) 62,18 dB (A)
 Akku 14,4 V / 18 V
 Gewicht 4,7 kg
 Maße (L x B x H) 315 x 480 x 600 mm

MITGEL. ZUBEHÖR/ERSATZTEILE (ET) INKL. MWST
 TE00000112 Netzteil € 47,04

- Hervorragende Luftumwälzung auch in großen Räumen dank des 330 mm großen Flügelrades
- Windgeschwindigkeit max. 220 m/min
- Oszillierend (abschaltbar)
- Windgeschwindigkeit in 3 Stufen einstellbar
- Leise im Betrieb
- Timer (1, 2 und 4 Stunden)
- Messstandards nach IEC 60879:1986
- Lieferung mit Netzteil für 230 V, ohne Akku und Ladegerät



DCF201Z

Akku-Ventilator

€ 97,46

€ 116,95

exkl. MwSt. inkl. MwSt.



LEISTUNGSDATEN

Laufzeit (18 V / 3,0 Ah max.) HI 100 min / LO 200 min
 Laufzeit (14,4 V / 3,0 Ah max.) HI 90 min / LO 180 min
 Luftumwälzung (F) 16,99 m³/min
 Leistungsaufnahme Max. 26,1 W
 Luftumwälzleistung (SV) 0,65 (m³/min)/W
 Stromverbrauch im Standby (Psb) 0,211 W
 Luftgeschwindigkeit max. (C) 2 m/sek
 Akku 18 V / 14,4 V
 Gewicht 2,9 kg
 Maße (L x B x H) 263 x 330 x 523 mm

MITGEL. ZUBEHÖR/ERSATZTEILE (ET) INKL. MWST
 TEB0000006 Netzgerät € 27,00

- Verwendbar mit Li-Ion-Akkus 18 V und 14,4 V oder Netzgerät
- Robustes Design
- Verstellbarer Winkel - bis 45°
- Abschalttimer - 1, 2 oder 4 Stunden
- Lieferung mit Netzteil für 230 V, ohne Akku und Ladegerät



DCF203Z

Akku-Ventilator

€ 104,13

€ 124,95

exkl. MwSt. inkl. MwSt.



LEISTUNGSDATEN

Luftumwälzung (F) 5,2 / 6,5 / 8,2 m³/min
 Durchmesser 235 mm
 Schwingungswinkel 45°
 Laufzeit 18 V / 5,0 Ah 360 / 580 / 960 min
 Normen IEC 60879:1986
 Akku 14,4 V / 18 V
 Gewicht 2,6 kg
 Maße (L x B x H) 140 x 333 x 447 mm

MITGEL. ZUBEHÖR/ERSATZTEILE (ET) INKL. MWST
 TE00000173 Netzgerät € 30,60

- Betrieb mit LXT Li-Ionen-Akkus oder Netzteil
- Robustes Design
- Oszillierend (abschaltbar)
- Abschalttimer: 1, 2 oder 4 Stunden
- Leicht entfernbarer Lüfterabdeckung für bequeme Reinigung
- 235 mm großer Lüfter
- Lieferung mit Netzteil für 230 V, ohne Akku und Ladegerät



DCF102Z

Akku-Ventilator

€ 87,46

€ 104,95

exkl. MwSt. inkl. MwSt.



LEISTUNGSDATEN

Luftgeschwindigkeit 3,0 / 2,5 / 2,0 m/s
 Luftumwälzung (F) 4,6 / 3,8 / 3,0 m³/min
 Schwingungswinkel 45°
 Laufzeit 18 V / 5,0 Ah 480 / 585 / 1.060 min
 Normen IEC 60879:1986
 Akku 14,4 V / 18 V
 Gewicht 2,0 kg
 Maße (L x B x H) 185 x 272 x 284 mm

- Automatischer Schwingbereich 45° L/R
- Das kompakte Design erlaubt den Betrieb auf kleinstem Raum
- Der mitgelieferte Haken ermöglicht das Aufhängen auf Stangen oder anderen verwendbaren Stellen
- Angetrieben durch LXT Li-Ionen-Akkus oder Netzteil
- Über 21 Stunden ununterbrochene Laufzeit auf niedriger Geschwindigkeit mit einem 6,0 Ah Akku
- 3 Einstellungen (High, Medium, Low)
- Lüfterkopf vertikal und horizontal einstellbar
- Optionales Netzteil für 230 V Best.Nr. TE00000211
- Lieferung ohne Netzteil, Akku und Ladegerät



DCW180Z Akku-Kühl- & Wärmebox

€ 558,29

€ 669,95

exkl. MwSt.

inkl. MwSt.

NEU



- Kompressorkühlbox mit sehr guter Kühl-/Heizleistung
- Dicke Isolierschicht von 33mm
- Betrieb über 12V/24V (Zigarettenanzünder); 230V AC (Steckdose) oder 18V Akku möglich
- USB Outlet mit 2,4A Ladestrom im Batteriefach
- LED Display mit Batterie-Ladestandsanzeige und Innenraum-Temperaturanzeige
- Integrierter Flaschenöffner auf der Außenseite
- Lieferung ohne Akku und Ladegerät

LEISTUNGSDATEN

| | |
|------------------|----------------------------|
| Volumen | 20 l |
| Kühlstufen | -18°C/-10°C/0°C/+5°C/+10°C |
| Heizstufen | +55°C/+60°C |
| Laufzeit | 4 - 17 h |
| Akku | 18 V |
| Gewicht | 14,3 kg |
| Maße (L x B x H) | 623 x 341 x 371,5 mm |

MITGEL. ZUBEHÖR / ERSATZTEILE (ET) INKL. MWST

| | |
|--------|--------------------------|
| 1 Stk. | Tragegurt |
| 1 Stk. | DC Stromversorgungskabel |
| 1 Stk. | AC Stromversorgungskabel |

DUN500WRTE Akku-Heckenschere

€ 530,79

€ 636,95

DUN500WZ > Lieferung ohne Akku und Ladegerät

€ 336,63

€ 403,95

exkl. MwSt. inkl. MwSt.



LEISTUNGSDATEN

| | |
|------------------|---------------------|
| Schnittlänge | 50 cm |
| Schnittstärke | 23,5 mm |
| Akku | 18 V |
| Gewicht lt. EPTA | 4,3 kg |
| Maße (L x B x H) | 2.115 x 97 x 137 mm |

MITGEL. ZUBEHÖR / ERSATZTEILE (ET) INKL. MWST
197280-8 2x Akku BL1850B (5,0 Ah) € 156,72
195584-2 Schnellladegerät DC18RC € 101,64

- Mit regelbarer Hubzahl in 3 Stufen (2.000/3.600/4.400 Hub/min)
- Ausgestattet mit XPT und Brushless Motor
- Konstantelektronik für gleichbleibende Hubzahl auch unter Last
- Akku-Betrieb für schnellen Start, Null Emissionen und geringen Wartungsaufwand
- **DUN500WRTE:** Lieferung mit zwei 5,0 Ah Akkus und Schnellladegerät



DUH754SRG Akku-Heckenschere

€ 504,96

€ 605,95

DUH754SZ > Lieferung ohne Akku und Ladegerät

€ 379,13

€ 454,95

exkl. MwSt. inkl. MwSt.



LEISTUNGSDATEN

| | |
|------------------|----------------------|
| Schnittlänge | 75 cm |
| Schnittstärke | 23,5 mm |
| Akku | 18 V |
| Gewicht lt. EPTA | 4,1 kg |
| Maße (L x B x H) | 1.198 x 280 x 147 mm |

MITGEL. ZUBEHÖR / ERSATZTEILE (ET) INKL. MWST
197422-4 Akku BL1860B (6,0 Ah) € 182,40
195584-2 Schnellladegerät DC18RC € 101,64
188605-7 Ölflasche ET € 1,68
191D34-9 Schnittgutsammler € 36,72
412770-3 Messerschutzhülse € 3,96

- Einseitige Klinge für perfekten Formschnitt von Pflanzen
- Ausgestattet mit XPT und Brushless Motor
- Weniger Reibung der Klingen: Das erhöht durch den geringen Widerstand die Laufzeit und schont das Material
- Konstantelektronik für gleichbleibende Hubzahl auch unter Last
- Akku-Betrieb für schnellen Start, Null Emissionen und geringen Wartungsaufwand
- **DUH754SRG:** Lieferung mit einem 6,0 Ah Akku und Schnellladegerät



DUH751RTE Akku-Heckenschere

€ 522,46

€ 626,95

DUH751Z > Lieferung ohne Akku und Ladegerät

€ 269,96

€ 323,95

exkl. MwSt. inkl. MwSt.



LEISTUNGSDATEN

| | |
|------------------|----------------------|
| Schnittlänge | 75 cm |
| Schnittstärke | 23,5 mm |
| Akku | 18 V |
| Gewicht lt. EPTA | 4,5 kg |
| Maße (L x B x H) | 1.261 x 192 x 225 mm |

MITGEL. ZUBEHÖR / ERSATZTEILE (ET) INKL. MWST
197280-8 2x Akku BL1850B (5,0 Ah) € 156,72
195584-2 Schnellladegerät DC18RC € 101,64
450128-8 Akkuschutzkappe € 1,08
458415-9 Messerschutzhülse € 20,04

- Weniger Reibung der Klingen: Das erhöht durch den geringen Widerstand die Laufzeit und schont das Material
- Griff mit 5 Positionen: Arretierungen bei 0° sowie 45° und 90° links und rechts für angenehmes Arbeiten in jeder Haltung
- Mit elektronisch regelbarer Hubzahl in 3 Stufen
- Ausgestattet mit XPT und Brushless Motor
- Konstantelektronik für gleichbleibende Hubzahl auch unter Last
- **DUH751RTE:** Lieferung mit zwei 5,0 Ah Akkus und Schnellladegerät



DUH601Z Akku-Heckenschere

€ 278,29

€ 333,95

DUH601Z > Lieferung ohne Akku und Ladegerät

exkl. MwSt.

inkl. MwSt.



LEISTUNGSDATEN

| | |
|------------------|----------------------|
| Schnittlänge | 60 cm |
| Schnittstärke | 23,5 mm |
| Akku | 18 V |
| Gewicht lt. EPTA | 4,5 kg |
| Maße (L x B x H) | 1.121 x 225 x 192 mm |

MITGEL. ZUBEHÖR / ERSATZTEILE (ET) INKL. MWST
AL00000147 Schutzbrille € 3,24
458414-1 Messerschutzhülse € 22,68

- Weniger Reibung der Klingen: Das erhöht durch den geringen Widerstand die Laufzeit und schont das Material
- Griff mit 5 Positionen: Arretierungen bei 0° sowie 45° und 90° links und rechts für angenehmes Arbeiten in jeder Haltung
- Ausgestattet mit XPT und Brushless Motor
- Konstantelektronik für gleichbleibende Hubzahl auch unter Last
- Akku-Betrieb für schnellen Start, Null Emissionen und geringen Wartungsaufwand
- Lieferung ohne Akkus und Ladegerät



DUH602RT Akku-Heckenschere

€ 336,63

€ 403,95

DUH602RT > Lieferung ohne Akku und Ladegerät

exkl. MwSt.

inkl. MwSt.



LEISTUNGSDATEN

| | |
|------------------|----------------------|
| Schnittlänge | 60 cm |
| Schnittstärke | 21,5 mm |
| Akku | 18 V |
| Gewicht lt. EPTA | 4,1 kg |
| Maße (L x B x H) | 1.221 x 192 x 225 mm |

MITGEL. ZUBEHÖR / ERSATZTEILE (ET) INKL. MWST
197280-8 Akku BL1850B (5,0 Ah) € 156,72
195584-2 Schnellladegerät DC18RC € 101,64
459121-9 Messerschutzhülse € 7,92

- Ausgestattet mit XPT und Brushless Motor
- Griff mit 5 Positionen: Arretierungen bei 0° sowie 45° und 90° links und rechts für angenehmes Arbeiten in jeder Haltung
- Konstantelektronik für gleichbleibende Hubzahl auch unter Last
- Akku-Betrieb für schnellen Start, Null Emissionen und geringen Wartungsaufwand
- Lieferung mit einem 5,0 Ah Akku und Schnellladegerät



DUH523RF Akku-Heckenschere

€ 168,29

€ 201,95

DUH523Z > Lieferung ohne Akku und Ladegerät

€ 118,29

€ 141,95

exkl. MwSt. inkl. MwSt.



LEISTUNGSDATEN

| | |
|------------------|--------------------|
| Schnittlänge | 52 cm |
| Schnittstärke | 15 mm |
| Akku | 18 V |
| Gewicht lt. EPTA | 3,4 kg |
| Maße (L x B x H) | 938 x 195 x 193 mm |

MITGEL. ZUBEHÖR / ERSATZTEILE (ET) INKL. MWST
197599-5 Akku BL1830B (3,0 Ah) € 111,48
195584-2 Schnellladegerät DC18RC € 101,64
9101MA0203 Messerschutzhülse € 3,96

- Minimale Vibrationen und geringes Gewicht
- Extrem handlich
- Warnlampe bei zu geringer Akkuladung
- Beidseitig geschliffene und speziell beschichtete Schneidmesser
- **DUH523RF:** Lieferung mit einem 3,0 Ah Akku und Schnellladegerät



LM001CZ Akku-Rasenmäher

€ 758,29 € 909,95
exkl. MwSt. inkl. MwSt.

NEU



LEISTUNGSDATEN

Schnittbreite 53,4 cm
Arbeitshöhe 20 - 100 mm
Grasfangvolumen 60 l
Akku PDC01 / PDC1200
Gewicht lt. EPTA 49,2 kg
Maße (L x B x H) 1.630-1.715 x 590 x 990-1.095 mm

MITGEL. ZUBEHÖR/ERSATZTEILE (ET) INKL. MWST

327589-6 Arretierstift 6 mm PaA
782210-8 Montageschlüssel SW17 € 1,80
782212-4 Steckschlüssel SW13 € 2,16
127516-1 Mulchkeil ET € 8,88
459887-1 Seitenauswurfsinsatz PaA

- Zur Verwendung mit dem Akku-Rucksack PDC01 oder PDC1200 (siehe Seite 12)
- Massives Stahlgehäuse
- Inklusive Mulchkeil
- Im Flüstermodus Leises Arbeiten bei einer konstanten Motordrehzahl von 2.300 Umdrehungen pro Minute
- Radantrieb mit variabler Geschwindigkeitsregulierung (2,5 - 5,0 km/h)
- Lieferung ohne Akkus, Akkurucksack und Ladegerät



DLM533PT4 Akku-Rasenmäher

€ 1.099,96 € 1.319,95
DLM533Z > Lieferung ohne Akku und Ladegerät
exkl. MwSt. inkl. MwSt.

18V + 18V → 36V



LEISTUNGSDATEN

Schnittbreite 53,4 cm
Arbeitshöhe 20 - 100 mm
Grasfangvolumen 70 l
Akku 2 x 18 V
Gewicht lt. EPTA 46,7 kg
Maße (L x B x H) 1.655-1.740 x 590 x 990-1.100 mm

MITGEL. ZUBEHÖR/ERSATZTEILE (ET) INKL. MWST

197280-8 4x Akku BL1850B (5,0 Ah) à € 156,72
196933-6 Doppel-Schnellladegerät DC18RD € 200,76
782210-8 Montageschlüssel SW17 € 1,80
782212-4 Steckschlüssel SW13 € 2,16
327589-6 Arretierstift 6 mm PaA
127550-1 Mulchkeil ET € 13,56

- Flüstermodus: Leises Arbeiten bei einer konstanten Motordrehzahl von 2.300 Umdrehungen pro Minute
- Massives Aluminiumgehäuse
- Kugelgelagerte Räder
- Inklusive Mulchkeil
- Verdoppelung der Laufzeit durch 2 zusätzliche Akkusteckplätze
- Langsam anlaufender Radantrieb mit variabler Geschwindigkeitsregulierung (2,5 - 5,0 km/h)
- DLM533PT4: Lieferung mit vier 5,0 Ah Akkus und Doppel-Schnellladegerät



DLM462PT4 Akku-Rasenmäher

€ 966,63 € 1.159,95
DLM462Z > Lieferung ohne Akku und Ladegerät
exkl. MwSt. inkl. MwSt.

18V + 18V → 36V



LEISTUNGSDATEN

Schnittbreite 46 cm
Arbeitshöhe 20 - 100 mm
Grasfangvolumen 60 l
Akku 2 x 18 V
Gewicht lt. EPTA 39,0 kg
Maße (L x B x H) 1.610-1.690 x 535 x 980-1.095 mm

MITGEL. ZUBEHÖR/ERSATZTEILE (ET) INKL. MWST

197280-8 4x Akku BL1850B (5,0 Ah) à € 156,72
196933-6 Doppel-Schnellladegerät DC18RD € 200,76
191D51-9 Messer 460mm (eingebaut) ET € 23,52
327589-6 Arretierstift 6 mm PaA
782210-8 Montageschlüssel SW17 € 1,80
782212-4 Steckschlüssel SW13 € 2,16
127515-3 Mulchkeil ET € 11,76

- Flüstermodus: Leises Arbeiten bei einer konstanten Motordrehzahl von 2.500 Umdrehungen pro Minute
- Robustes Stahlgehäuse
- Kugelgelagerte Räder
- Inklusive Mulchkeil
- Verdoppelung der Laufzeit durch 2 zusätzliche Akkusteckplätze
- Radantrieb mit variabler Geschwindigkeitsregulierung (2,5 - 5,0 km/h)
- DLM462PT4: Lieferung mit vier 5,0 Ah Akkus und Doppelschnellladegerät



DLM432PT2 Akku-Rasenmäher

€ 362,46 € 434,95
DLM432Z > Lieferung ohne Akku und Ladegerät
exkl. MwSt. inkl. MwSt.

18V + 18V → 36V



LEISTUNGSDATEN

Schnittbreite 43 cm
Arbeitshöhe 20 - 75 mm
Grasfangvolumen 50 l
Akku 2 x 18 V
Gewicht lt. EPTA 17,5 kg
Maße (L x B x H) 1.435-1.490 x 460 x 1.005-1.045 mm

MITGEL. ZUBEHÖR/ERSATZTEILE (ET) INKL. MWST

197280-8 2x Akku BL1850B (5,0 Ah) à € 156,72
196933-6 Doppel-Schnellladegerät DC18RD € 200,76
191D43-8 Messer 430 mm (eingebaut) ET € 14,64
1 Stk. Grasfangkorb

- Mit Mulchfunktion (Mulchkeil optional erhältlich - Bestellnr. 191D46-2)
- Zentrale 13-fache Schnitthöhenverstellung
- Kugelgelagerte Räder
- DLM432PT2: Lieferung mit zwei 5,0 Ah Akkus und Doppel-Schnellladegerät



DLM536PT4 * Akku-Rasenmäher

€ 999,96 € 1.199,95
DLM536Z * > Lieferung ohne Akku und Ladegerät
exkl. MwSt. inkl. MwSt.

NEU



LEISTUNGSDATEN

Schnittbreite 53,4 cm
Arbeitshöhe 20 - 100 mm
Grasfangvolumen 70 l
Akku 2 x 18 V
Gewicht lt. EPTA 42,8 kg
Maße (L x B x H) 1.630-1.715 x 590 x 990-1.095 mm

MITGEL. ZUBEHÖR/ERSATZTEILE (ET) INKL. MWST

197280-8 4x Akku BL1850B (5,0 Ah) à € 156,72
196933-6 Doppel-Schnellladegerät DC18RD € 200,76
191D52-7 Messer (eingebaut) ET € 24,96
782210-8 Montageschlüssel SW17 € 1,80
782212-4 Steckschlüssel SW13 € 2,16
459887-1 Seitenauswurfsinsatz PaA
327589-6 Arretierstift 6 mm PaA
127516-1 Mulchkeil ET € 8,88

- Flüstermodus: Leises Arbeiten bei einer konstanten Motordrehzahl von 2.300 Umdrehungen pro Minute
- Robustes Stahlgehäuse
- Kugelgelagerte Räder
- Inklusive Mulchkeil
- Verdoppelung der Laufzeit durch 2 zusätzliche Akkusteckplätze
- Schnell anlaufender Radantrieb mit variabler Geschwindigkeitsregulierung (2,5 - 5,0 km/h)
- DLM536PT4: Lieferung mit vier 5,0 Ah Akkus und Doppel-Schnellladegerät



DLM532PT4 Akku-Rasenmäher

€ 999,96 € 1.199,95
DLM532Z > Lieferung ohne Akku und Ladegerät
exkl. MwSt. inkl. MwSt.

18V + 18V → 36V



LEISTUNGSDATEN

Schnittbreite 53,4 cm
Arbeitshöhe 20 - 100 mm
Grasfangvolumen 70 l
Akku 2 x 18 V
Gewicht lt. EPTA 42,9 kg
Maße (L x B x H) 1.630-1.715 x 590 x 990 - 1.095 mm

MITGEL. ZUBEHÖR/ERSATZTEILE (ET) INKL. MWST

197280-8 4x Akku BL1850B (5,0 Ah) à € 156,72
196933-6 Doppel-Schnellladegerät DC18RD € 200,76
327589-6 Arretierstift 6 mm PaA
782210-8 Montageschlüssel SW17 € 1,80
782212-4 Steckschlüssel SW13 € 2,16
459887-1 Seitenauswurfsatz PaA
127550-1 Mulchkeil ET € 13,56

- Flüstermodus: Leises Arbeiten bei einer konstanten Motordrehzahl von 2.300 Umdrehungen pro Minute
- Robustes Stahlgehäuse
- Kugelgelagerte Räder
- Inklusive Mulchkeil
- Verdoppelung der Laufzeit durch 2 zusätzliche Akkusteckplätze
- Langsam anlaufender Radantrieb mit variabler Geschwindigkeitsregulierung (2,5 - 5,0 km/h)
- DLM532PT4: Lieferung mit vier 5,0 Ah Akkus und Doppel-Schnellladegerät



DLM460PT2 Akku-Rasenmäher

€ 589,13 € 706,95
DLM460Z > Lieferung ohne Akku und Ladegerät
exkl. MwSt. inkl. MwSt.

18V + 18V → 36V



LEISTUNGSDATEN

Schnittbreite 46 cm
Arbeitshöhe 20 - 75 mm
Grasfangvolumen 60 l
Akku 2 x 18 V
Gewicht lt. EPTA 27,6 kg
Maße (L x B x H) 1.319-1.518 x 532 x 879-1.138 mm

MITGEL. ZUBEHÖR/ERSATZTEILE (ET) INKL. MWST

197280-8 2x Akku BL1850B (5,0 Ah) à € 156,72
196933-6 Doppel-Schnellladegerät DC18RD € 200,76
782210-8 Montageschlüssel SW17 € 1,80
199367-2 Messer 460 mm (eingebaut) ET € 11,76
671001418 Grasfangkorb ET € 22,20
671660001 Mulchkeilsatz ET € 11,76

- Flüstermodus: Leises Arbeiten bei einer konstanten Motordrehzahl von 2.500 Umdrehungen pro Minute
- Robustes Stahlgehäuse
- Passt Motordrehzahl je nach Lastzustand an
- Kugelgelagerte Räder
- Inklusive Mulchkeil
- DLM460PT2: Lieferung mit zwei 5,0 Ah Akkus und Doppel-Schnellladegerät



DLM382PT2 Akku-Rasenmäher

€ 299,96 € 359,95
DLM382Z > Lieferung ohne Akku und Ladegerät
exkl. MwSt. inkl. MwSt.

18V + 18V → 36V



LEISTUNGSDATEN

Schnittbreite 38 cm
Arbeitshöhe 20 - 75 mm
Grasfangvolumen 40 l
Akku 2 x 18 V
Gewicht lt. EPTA 16,9 kg
Maße (L x B x H) 1.380-1.410 x 450 x 985-1.005 mm

MITGEL. ZUBEHÖR/ERSATZTEILE (ET) INKL. MWST

197280-8 2x Akku BL1850B (5,0 Ah) à € 156,72
196933-6 Doppel-Schnellladegerät DC18RD € 200,76
191D41-2 Messer 380 mm (eingebaut) ET € 12,60
1 Stk. Grasfangkorb

- Mit Mulchfunktion (Mulchkeil optional erhältlich - Bestellnr. 191D46-2)
- 13-fache Schnitthöhenverstellung
- Kugelgelagerte Räder
- DLM382PT2: Lieferung mit zwei 5,0 Ah Akkus und Doppel-Schnellladegerät



DUA300PT2 Akku-Hochentaster

DUA300Z > Lieferung ohne Akku und Ladegerät

| | |
|-------------|-------------|
| € 666,63 | € 799,95 |
| € 416,63 | € 499,95 |
| exkl. MwSt. | inkl. MwSt. |

NEU

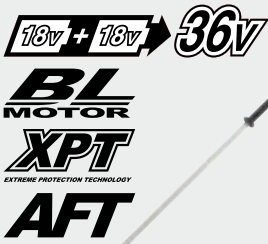

- Extremes Kraftpaket und hohe Schnittgeschwindigkeit durch starken Motor und 2 x 18 V Li-Ion Akkus
- Power-Modus zum Schneiden von dicken Ästen
- Leichtes Schneidelement für ermüdungsfreies Arbeiten
- Ausgestattet mit XPT und Brushless Motor
- Automatische Kettenschmierung
- Ideal zum Beschneiden von Ästen in schwer zugänglichen Bereichen
- Gummierter Handgriff für mehr Komfort und besseres Handling
- **DUA300PT2:** Lieferung mit zwei 5,0Ah Akkus und Doppel Schnellladegerät



LEISTUNGS-DATEN
MITGEL. ZUBEHÖR / ERSATZTEILE (ET) INKL. MWST

| | |
|-----------------------|----------------------|
| Kettengeschwindigkeit | 0 - 20 m/s |
| Schnittlänge | 30 cm |
| Kettenteilung | .3/8" |
| Nutbreite | 1,1 mm |
| Tank (Kettenöl) | 160 ml |
| Akku | 2 x 18 V |
| Gewicht lt. EPTA | 6,9 kg |
| Maße (L x B x H) | 2.238 x 155 x 191 mm |

| | | | |
|----------|-------------------------|---|--------|
| 197280-8 | 2x Akku BL1850B | á | 156,72 |
| 196933-6 | Doppel-Schnellladegerät | | 200,76 |
| 196740-7 | Sägekette | | 20,04 |
| 165245D8 | Schwert 30 cm | | 17,28 |
| 419288-5 | Transportschutz | | 3,24 |
| 782023-7 | Spannschlüssel 13-16 | | 2,52 |
| 195923-6 | Rundfeile | | 21,36 |
| 199897-3 | Kettensägeöl | | PaA |
| 191K37-5 | Tragegurt | | PaA |

DUC306PT2 Akku-Kettensäge

DUC306Z > Lieferung ohne Akku und Ladegerät

| | |
|-------------|-------------|
| € 631,63 | € 757,95 |
| € 374,96 | € 449,95 |
| exkl. MwSt. | inkl. MwSt. |



LEISTUNGS-DATEN

| | |
|-----------------------|--------------------|
| Kettengeschwindigkeit | 0 - 20 m/s |
| Schnittlänge | 29,4 cm |
| Kettenteilung | .3/8" |
| Nutbreite | 1,1 mm |
| Tank (Kettenöl) | 200 ml |
| Akku | 2 x 18 V |
| Gewicht lt. EPTA | 5,1 kg |
| Maße (L x B x H) | 651 x 205 x 232 mm |

MITGEL. ZUBEHÖR / ERSATZTEILE (ET) INKL. MWST

| | | | |
|-----------|--------------------------------|---|--------|
| 197280-8 | 2x Akku BL1850B (5,0 Ah) | á | 156,72 |
| 196933-6 | Doppel-Schnellladegerät DC18RD | | 200,76 |
| 442030611 | Schwert 30 cm | | 18,72 |
| 419288-5 | Transportschutz | | 3,24 |
| 196740-7 | Sägekette | | 20,04 |
| 782023-7 | Kombischlüssel | | 2,52 |

- Extremes Kraftpaket und hohe Schnittgeschwindigkeit durch starken BL-Motor
- Automatische Kettenschmierung
- Ketten- und Motorbremse
- Ausgestattet mit XPT und Brushless Motor
- **DUC306PT2:** Lieferung mit zwei 5,0 Ah Akkus und Doppel-Schnellladegerät

DUC256PT2 Akku-Kettensäge

DUC256Z > Lieferung ohne Akku und Ladegerät

| | |
|-------------|-------------|
| € 574,96 | € 689,95 |
| € 328,29 | € 393,95 |
| exkl. MwSt. | inkl. MwSt. |



LEISTUNGS-DATEN

| | |
|-----------------------|--------------------|
| Kettengeschwindigkeit | 0 - 20 m/s |
| Schnittlänge | 23,8 cm |
| Kettenteilung | .3/8" |
| Nutbreite | 1,1 mm |
| Tank (Kettenöl) | 200 ml |
| Akku | 2 x 18 V |
| Gewicht lt. EPTA | 5,1 kg |
| Maße (L x B x H) | 651 x 205 x 232 mm |

MITGEL. ZUBEHÖR / ERSATZTEILE (ET) INKL. MWST

| | | | |
|----------|--------------------------------|---|--------|
| 197280-8 | 2x Akku BL1850B (5,0 Ah) | á | 156,72 |
| 196933-6 | Doppel-Schnellladegerät DC18RD | | 200,76 |
| 161846-0 | Schwert | | 13,92 |
| 458501-6 | Transportschutz | | 5,28 |
| 199075-5 | Sägekette | | 12,00 |
| 782023-7 | Kombischlüssel | | 2,52 |

- Extremes Kraftpaket und hohe Schnittgeschwindigkeit durch starken BL-Motor
- Automatische Kettenschmierung
- Ketten- und Motorbremse
- Ausgestattet mit XPT und Brushless Motor
- **DUC256PT2:** Lieferung mit zwei 5,0 Ah Akkus und Doppel-Schnellladegerät

DUC353PT2 Akku-Kettensäge

DUC353Z > Lieferung ohne Akku und Ladegerät

| | |
|-------------|-------------|
| € 631,63 | € 757,95 |
| € 374,96 | € 449,95 |
| exkl. MwSt. | inkl. MwSt. |



LEISTUNGS-DATEN

| | |
|-----------------------|--------------------|
| Kettengeschwindigkeit | 0 - 20 m/s |
| Schnittlänge | 35 cm |
| Kettenteilung | .3/8" |
| Nutbreite | 1,1 mm |
| Tank (Kettenöl) | 200 ml |
| Akku | 2 x 18 V |
| Gewicht lt. EPTA | 4,7 kg |
| Maße (L x B x H) | 773 x 215 x 235 mm |

MITGEL. ZUBEHÖR / ERSATZTEILE (ET) INKL. MWST

| | | | |
|----------|--------------------------------|---|--------|
| 197280-8 | 2x Akku BL1850B (5,0 Ah) | á | 156,72 |
| 196933-6 | Doppel-Schnellladegerät DC18RD | | 200,76 |
| 196741-5 | Sägekette | | 17,28 |
| 165246-6 | Schwert 35 cm | | 15,00 |
| 419288-5 | Transportschutz | | 3,24 |

- Werkzeugloses Wechseln und Spannen der Sägekette
- Extremes Kraftpaket und hohe Schnittgeschwindigkeit durch starken Motor und 2 x 18 V Li-Ion Akkus
- Ausgestattet mit XPT und Brushless Motor
- Automatische Kettenschmierung
- Ketten- und Motorbremse
- **DUC353PT2:** Lieferung mit zwei 5,0 Ah Akkus und Doppel-Schnellladegerät

DUC355Z Akku-Kettensäge

| | |
|-------------|-------------|
| € 374,96 | € 449,95 |
| exkl. MwSt. | inkl. MwSt. |



LEISTUNGS-DATEN

| | |
|-----------------------|--------------------|
| Kettengeschwindigkeit | 0 - 20 m/s |
| Schnittlänge | 35 cm |
| Kettenteilung | .3/8" |
| Nutbreite | 1,1 mm |
| Tank (Kettenöl) | 200 ml |
| Akku | 2 x 18 V |
| Gewicht lt. EPTA | 5,4 kg |
| Maße (L x B x H) | 762 x 211 x 235 mm |

MITGEL. ZUBEHÖR / ERSATZTEILE (ET) INKL. MWST

| | | | |
|----------|-----------------|--|-------|
| 782027-9 | Kombischlüssel | | PaA |
| 196741-5 | Sägekette | | 17,28 |
| 165246-6 | Schwert 35 cm | | 15,00 |
| 419288-5 | Transportschutz | | 3,24 |

- Verliersichere Muttern für die Schienenbefestigung
- Extremes Kraftpaket und hohe Schnittgeschwindigkeit durch starken Motor und 2 x 18 V Li-Ion Akkus
- Ausgestattet mit XPT und Brushless Motor
- Automatische Kettenschmierung
- Ketten- und Motorbremse
- Lieferung ohne Akkus und Ladegerät

DUC254RTE Akku-Kettensäge

DUC254Z > Lieferung ohne Akku und Ladegerät

| | |
|-------------|-------------|
| € 420,79 | € 504,95 |
| € 249,96 | € 299,95 |
| exkl. MwSt. | inkl. MwSt. |



LEISTUNGS-DATEN

| | |
|-----------------------|--------------------|
| Kettengeschwindigkeit | 0 - 24 m/s |
| Schnittlänge | 24 cm |
| Kettenteilung | .3/8" |
| Nutbreite | 1,1 mm |
| Tank (Kettenöl) | 140 ml |
| Akku | 18 V |
| Gewicht lt. EPTA | 3,3 kg |
| Maße (L x B x H) | 482 x 184 x 191 mm |

MITGEL. ZUBEHÖR / ERSATZTEILE (ET) INKL. MWST

| | | | |
|----------|--------------------------|---|--------|
| 197280-8 | 2x Akku BL1850B (5,0 Ah) | á | 156,72 |
| 195584-2 | Schnellladegerät DC18RC | | 101,64 |
| 199075-5 | Sägekette | | 12,00 |
| 161846-0 | Schwert | | 13,92 |
| 458501-6 | Transportschutz | | 5,28 |
| 782023-7 | Kombischlüssel | | 2,52 |
| 831315-2 | Werkzeugtasche | | 2,52 |

- Extremes Kraftpaket und hohe Schnittgeschwindigkeit durch starken BL-Motor
- Automatische Kettenschmierung
- Ketten- und Motorbremse
- Ausgestattet mit XPT und Brushless Motor
- Für professionelle Arbeiten beim Einsatz in der Seilklettertechnik oder in Hubkörben für Pflegearbeiten, Kronensanierung, etc.
- **DUC254RTE:** Lieferung mit zwei 5,0 Ah Akkus und Schnellladegerät

DUC122RTE Akku-Kettensäge

DUC122Z > Lieferung ohne Koffer, Akku und Ladegerät

| | |
|-------------|-------------|
| € 454,96 | € 545,95 |
| € 199,96 | € 239,95 |
| exkl. MwSt. | inkl. MwSt. |



LEISTUNGS-DATEN

| | |
|-----------------------|--------------------|
| Kettengeschwindigkeit | 5 m/s |
| Schnittlänge | 11,5 cm |
| Kettenteilung | .1/4" |
| Nutbreite | 1,3 mm |
| Tank (Kettenöl) | 80 ml |
| Akku | 18 V |
| Gewicht lt. EPTA | 2,7 kg |
| Maße (L x B x H) | 422 x 195 x 217 mm |

MITGEL. ZUBEHÖR / ERSATZTEILE (ET) INKL. MWST

| | | | |
|----------|--------------------------|---|--------|
| 141494-1 | Transportkoffer | | 67,32 |
| 197280-8 | 2x Akku BL1850B (5,0 Ah) | á | 156,72 |
| 195584-2 | Schnellladegerät DC18RC | | 101,64 |
| 791284-8 | Sägekette | | 18,72 |
| 184876-6 | Schwert | | 32,52 |
| 182229-1 | Sägekettenöl 100 ml | | 4,32 |
| 744003-1 | Rundfeile | | 5,28 |
| 416311-7 | Transportschutz | | 3,96 |

- Automatische Kettenschmierung
- Werkzeugloses Wechseln und Spannen der Sägekette
- Anschlag an der Schwertschulter verhindert das gefährdete Kickback
- Handschutz und Sicherheitsschalter mit Einschaltsperrschützen den Anwender
- Für professionelle Arbeiten beim Einsatz in der Seilklettertechnik oder in Hubkörben für Pflegearbeiten, Kronensanierung, etc.
- **DUC122RTE:** Im Transportkoffer mit zwei 5,0 Ah Akkus und Schnellladegerät

PDC01



Bestell-Nr: 191A64-2
 € 621,20 € 745,44
 exkl. MwSt. inkl. MwSt.

PDC1200



Bestell-Nr: PDC1200A01
 € 1.653,50 € 1.984,20
 exkl. MwSt. inkl. MwSt.

UR201CZ Akku-Motorsense



€ 336,63 € 403,95
 exkl. MwSt. inkl. MwSt.

LEISTUNGSDATEN

Leerlaufdrehzahl . . . 4.600 / 5.500 / 7.000 min⁻¹
 Schnittbreite 43 cm
 Akku PDC01 / PDC1200
 Spindelgewinde M10 x 1,25 LH
 Gewicht lt. EPTA 4,9 kg
 Maße (L x B x H) 1.760 x 400 x 269 mm

MITGEL. ZUBEHÖR / ERSATZTEILE INKL. MWST

191854-1 Schutzhaube PaA
 197993-1 Fadenkopf € 18,72
 198383-1 Kunststoffmesserkopf € 25,56
 197243-4 Tragegurt € 6,84
 783202-0 Innensechskantschlüssel € 1,08
 831315-2 Werkzeugtasche € 2,52
 198345-9 Schlagmesser € 12,96
 144392-8 Schlagmesser Transportschutz PaA

• **Zur Verwendung mit dem Akku-Rucksack PDC01 oder PDC1200**

- Drehrichtungswechsel für einfaches Lösen von Gras welches den Antrieb blockiert
- Extrem leise und wenig Vibrationen
- AFT schaltet den Motor aus, wenn sich die Drehzahl plötzlich verlangsamt oder das Werkzeug stoppt
- ADT: Geschwindigkeit und Drehmoment werden automatisch angepasst
- Lieferung ohne Akku-Rucksack, Akkus und Ladegerät

UR101CZ Akku-Motorsense



€ 362,46 € 434,95
 exkl. MwSt. inkl. MwSt.

LEISTUNGSDATEN

Leerlaufdrehzahl . . . 4.600 / 5.500 / 7.000 min⁻¹
 Schnittbreite 43 cm
 Akku PDC01 / PDC1200
 Spindelgewinde M10 x 1,25 LH
 Gewicht lt. EPTA 5,4 kg
 Maße (L x B x H) 1.760 x 628 x 550 mm

MITGEL. ZUBEHÖR / ERSATZTEILE INKL. MWST

191854-1 Schutzhaube PaA
 197993-1 Fadenkopf € 18,72
 198383-1 Kunststoffmesserkopf € 25,56
 197243-4 Tragegurt € 6,84
 783202-0 Innensechskantschlüssel € 1,08
 831315-2 Werkzeugtasche € 2,52
 198345-9 Schlagmesser € 12,96
 144392-8 Schlagmesser Transportschutz PaA

• **Zur Verwendung mit dem Akku-Rucksack PDC01 oder PDC1200**

- Drehrichtungswechsel für einfaches Lösen von Gras welches den Antrieb blockiert
- Extrem leise und wenig Vibrationen
- AFT schaltet den Motor aus, wenn sich die Drehzahl plötzlich verlangsamt oder das Werkzeug stoppt
- ADT: Geschwindigkeit und Drehmoment werden automatisch angepasst
- Lieferung ohne Akku-Rucksack, Akkus und Ladegerät

DUR369APT2 Akku-Motorsense



€ 547,46 € 656,95
 € 319,96 € 383,95
 exkl. MwSt. inkl. MwSt.

LEISTUNGSDATEN

Leerlaufdrehzahl . . 3.300 - 7.000 / 5.500 / 4.600 min⁻¹
 Schnittbreite max. 43 cm
 Akku 2 x 18 V
 Spindelgewinde M10 x 1,25 LH
 Gewicht lt. EPTA 6,6 kg
 Maße (L x B x H) 1.846 x 628 x 530 mm

MITGEL. ZUBEHÖR / ERSATZTEILE (ET) INKL. MWST

197280-8 2x Akku BL1850B (5,0 Ah) € 156,72
 196933-6 Doppel-Schnellladegerät DC18RD € 200,76
 191854-1 Schutzhaube PaA
 122906-3 Tragegurt € 32,52
 197993-1 Fadenkopf € 18,72
 198345-9 Schlagmesser € 12,96
 144392-8 Transportschutz Schlagmesser PaA
 126642-3 Kunststoffmesserkopf PaA
 783202-0 Innensechskantschlüssel 4 mm € 1,08
 782238-6 Montageschlüssel SW17 PaA
 831315-2 Werkzeugtasche € 2,52

• Drei Geschwindigkeiten vorwählbar

• ADT: Geschwindigkeit und Drehmoment werden automatisch angepasst

• AFT schaltet den Motor aus, wenn sich die Drehzahl plötzlich verlangsamt oder die Scheibe stoppt

• Ausgestattet mit XPT und Brushless Motor

• Auslieferung mit Fadenkopf, Kunststoffmesserkopf und Schlagmesser

• **DUR369APT2:** Lieferung mit zwei 5,0 Ah Akkus und Doppel-Schnellladegerät

DUR369LPT2 Akku-Motorsense



€ 547,46 € 656,95
 € 319,96 € 383,95
 exkl. MwSt. inkl. MwSt.

LEISTUNGSDATEN

Leerlaufdrehzahl . . 3.300 - 7.000 / 5.500 / 4.600 min⁻¹
 Schnittbreite max. 43 cm
 Akku 2 x 18 V
 Spindelgewinde M10 x 1,25 LH
 Gewicht lt. EPTA 6,4 kg
 Maße (L x B x H) 1.846 x 400 x 269 mm

MITGEL. ZUBEHÖR / ERSATZTEILE (ET) INKL. MWST

197280-8 2x Akku BL1850B (5,0 Ah) € 156,72
 196933-6 Doppel-Schnellladegerät DC18RD € 200,76
 191854-1 Schutzhaube PaA
 125520-4 Tragegurt € 5,76
 197993-1 Fadenkopf € 18,72
 198345-9 Schlagmesser € 12,96
 144392-8 Transportschutz Schlagmesser PaA
 126642-3 Kunststoffmesserkopf PaA
 783202-0 Innensechskantschlüssel 4 mm € 1,08
 782238-6 Montageschlüssel SW17 PaA
 831315-2 Werkzeugtasche € 2,52

• Drei Geschwindigkeiten vorwählbar

• ADT: Geschwindigkeit und Drehmoment werden automatisch angepasst

• AFT schaltet den Motor aus, wenn sich die Drehzahl plötzlich verlangsamt oder die Scheibe stoppt

• Ausgestattet mit XPT und Brushless Motor

• Auslieferung mit Fadenkopf, Kunststoffmesserkopf und Schlagmesser

• **DUR369LPT2:** Lieferung mit zwei 5,0 Ah Akkus und Doppel-Schnellladegerät

DUR368APT2 Akku-Motorsense



€ 504,96 € 605,95
 € 252,46 € 302,95
 exkl. MwSt. inkl. MwSt.

LEISTUNGSDATEN

Leerlaufdrehzahl 3.500 / 5.300 / 6.500 min⁻¹
 Schnittbreite max. 35 cm
 Akku 2 x 18 V
 Spindelgewinde M10 x 1,25 LH
 Gewicht lt. EPTA 4,7 kg
 Maße (L x B x H) 1.758 x 615 x 442 mm

MITGEL. ZUBEHÖR / ERSATZTEILE (ET) INKL. MWST

197280-8 2x Akku BL1850B (5,0 Ah) € 156,72
 196933-6 Doppel-Schnellladegerät DC18RD € 200,76
 455926-5 Schutzhaube Fadenkopf € 10,20
 455815-4 Schutzhaube Schlagmesser € 9,48
 125516-5 Schultergurt € 9,12
 198893-8 Fadenkopf € 17,28
 195150-5 4-Zahn-Schlagmesser PaA
 456924-2 Transportschutz € 1,44
 783202-0 Innensechskantschlüssel 4 mm € 1,08
 831315-2 Werkzeugtasche € 2,52
 783217-7 Innensechskantschlüssel 5 mm € 0,72
 783013-3 Montageschlüssel € 5,76
 198383-1 Kunststoffmesserkopf € 25,56

• Drei Geschwindigkeiten vorwählbar

• ADT: Geschwindigkeit und Drehmoment werden automatisch angepasst

• AFT schaltet den Motor aus, wenn sich die Drehzahl plötzlich verlangsamt oder die Scheibe stoppt

• Ausgestattet mit XPT und Brushless Motor

• Sanftanlauf für zusätzlichen Motorschutz

• Voreingestellte Modi für Mähfaden und Schlagmesser/Kunststoffmesser

• **DUR368APT2:** Lieferung mit zwei 5,0 Ah Akkus und Doppel-Schnellladegerät

DUR191UZ3 Akku-Rasentrimmer



€ 233,29 € 279,95
 exkl. MwSt. inkl. MwSt.

LEISTUNGSDATEN

Leerlaufdrehzahl 3.500 - 6.000 min⁻¹
 Schnittbreite 30 cm
 Akku 18 V
 Spindelgewinde M10 x 1,25 LH
 Gewicht lt. EPTA 3,7 kg
 Maße (L x B x H) 1.836 x 610 x 473 mm

MITGEL. ZUBEHÖR / ERSATZTEILE (ET) INKL. MWST

125520-4 Tragegurt € 5,76
 198893-8 2-Fadenkopf € 17,28
 783202-0 Innensechskantschlüssel 4 mm € 1,08
 831315-2 Werkzeugtasche € 2,52

• Drei Geschwindigkeiten vorwählbar

• **Teilbar für einfachen Transport und platzsparende Aufbewahrung**

• AFT schaltet den Motor aus, wenn sich die Drehzahl plötzlich verlangsamt oder der Schneidaufsatz unvermittelt stoppt

• Ausgestattet mit XPT und Brushless Motor

• ADT: Geschwindigkeit und Drehmoment werden automatisch angepasst

• Lieferung ohne Akkus und Ladegerät

DUR191LRT3 Akku-Rasentrimmer



€ 474,96 € 569,95
 € 249,96 € 299,95
 exkl. MwSt. inkl. MwSt.

LEISTUNGSDATEN

Leerlaufdrehzahl 3.500 - 6.000 min⁻¹
 Schnittbreite 30 cm
 Akku 18 V
 Spindelgewinde M10 x 1,25 LH
 Gewicht lt. EPTA 3,5 kg
 Maße (L x B x H) 1.836 x 345 x 236 mm

MITGEL. ZUBEHÖR / ERSATZTEILE (ET) INKL. MWST

197280-8 2x Akku BL1850B (5,0 Ah) € 156,72
 195584-2 Schnellladegerät DC18RC € 101,64
 125516-5 Tragegurt € 9,12
 198893-8 2-Fadenkopf € 17,28
 783202-0 Innensechskantschlüssel 4 mm € 1,08
 831315-2 Werkzeugtasche € 2,52

• Drei Geschwindigkeiten vorwählbar

• **Teilbar für einfachen Transport und platzsparende Aufbewahrung**

• AFT schaltet den Motor aus, wenn sich die Drehzahl plötzlich verlangsamt oder der Schneidaufsatz unvermittelt stoppt

• Ausgestattet mit XPT und Brushless Motor

• ADT: Geschwindigkeit und Drehmoment werden automatisch angepasst

• **DUR191LRT3:** Lieferung mit zwei 5,0 Ah Akkus und Schnellladegerät

DUR190URT3 Akku-Rasentrimmer DUR190UZX3 > Lieferung ohne Akku und Ladegerät

€ 441,63 € 529,95
€ 219,13 € 262,95
exkl. MwSt. inkl. MwSt.



- Drei Geschwindigkeiten vorwählbar
- AFT schaltet den Motor aus, wenn sich die Drehzahl plötzlich verlangsamt oder der Schneidaufsatz unvermittelt stoppt
- Ausgestattet mit XPT und Brushless Motor
- ADT: Geschwindigkeit und Drehmoment werden automatisch angepasst
- **DUR190URT3:** Lieferung mit zwei 5,0 Ah Akkus und Schnellladegerät

LEISTUNGSDATEN

Leerlaufdrehzahl 3.500 - 6.000 min⁻¹
Schnittbreite 30 cm
Akku 18 V
Spindelgewinde M10 x 1,25 LH
Gewicht lt. EPTA 3,4 kg
Maße (L x B x H) 1.836 x 610 x 473 mm

MITGEL. ZUBEHÖR/ERSATZTEILE (ET) INKL. MWST

197280-8 2x Akku BL1850B (5,0 Ah) € 156,72
195584-2 Schnellladegerät DC18RC € 101,64
125520-4 Tragegurt € 5,76
198893-8 2-Fadenkopf € 17,28
783202-0 Innensechskantschlüssel 4 mm € 1,08
831315-2 Werkzeugtasche € 2,52



DUR192LRT Akku-Rasentrimmer DUR192LZ > Lieferung ohne Akku und Ladegerät

€ 283,29 € 339,95
€ 141,63 € 169,95
exkl. MwSt. inkl. MwSt.



- Zwei Geschwindigkeiten vorwählbar
- Preiswerter Rasentrimmer für die Verwendung von Nylon-Fadenköpfe konzipiert
- Teilbar für einfachen Transport und platzsparende Aufbewahrung
- Hohe Ausgangsleistung
- Ausgestattet mit XPT und Brushless Motor
- **DUR192LRT:** Lieferung mit einem 5,0 Ah Akku und Schnellladegerät

LEISTUNGSDATEN

Leerlaufdrehzahl 4.500 - 6.000 min⁻¹
Schnittbreite 30 cm
Akku 18 V
Spindelgewinde M10 x 1,25 LH
Gewicht lt. EPTA 3,0 kg
Maße (L x B x H) 1.705 x 246 x 186 mm

MITGEL. ZUBEHÖR/ERSATZTEILE (ET) INKL. MWST

197280-8 1x Akku BL1850B (5,0 Ah) € 156,72
195584-2 Schnellladegerät DC18RC € 101,64
127508-0 Tragegurt PaA
198893-8 2-Fadenkopf € 17,28
783202-0 Innensechskantschlüssel 4 mm € 1,08



DUR189RTE Akku-Rasentrimmer DUR189Z > Lieferung ohne Akku und Ladegerät

€ 449,96 € 539,95
€ 202,46 € 242,95
exkl. MwSt. inkl. MwSt.



- Drei Geschwindigkeiten vorwählbar
- Schaftlänge variabel von 151,8 - 161,8 cm
- ADT: Geschwindigkeit und Drehmoment werden automatisch angepasst
- Ausgestattet mit XPT und Brushless Motor
- **DUR189RTE:** Lieferung inklusive zwei 5,0 Ah Akkus und Schnellladegerät

LEISTUNGSDATEN

Leerlaufdrehzahl 4.000 - 6.000 min⁻¹
Schnittbreite 30 cm
Akku 18 V
Spindelgewinde M8 x 1,25 RH
Gewicht lt. EPTA 3,1 kg
Maße (L x B x H) 1.518-1.618 x 258 x 369 mm

MITGEL. ZUBEHÖR/ERSATZTEILE (ET) INKL. MWST

197280-8 2x Akku BL1850B (5,0 Ah) € 156,72
195584-2 Schnellladegerät DC18RC € 101,64
125516-5 Tragegurt € 9,12
198971-4 Fadenkopf € 24,00
783202-0 Innensechskantschlüssel 4 mm € 1,08
783217-7 Innensechskantschlüssel 5 mm € 0,72
831315-2 Werkzeugtasche € 2,52



DUR181RT Akku-Rasentrimmer DUR181RF Akku-Rasentrimmer DUR181Z > Lieferung ohne Akku und Ladegerät

€ 183,29 € 219,95
€ 168,29 € 201,95
€ 99,96 € 119,95
exkl. MwSt. inkl. MwSt.



- Leichter und extrem handlicher Rasentrimmer
- Schaftlänge variabel von 122,9 - 143,3 cm
- Nachführen des Mähfadens durch einfaches Drücken des Spulenkopfs gegen den Boden (Tap & Go)
- Motorgehäuse um 180° dreh- und in 5 Stufen neigbar.
- **DUR181RT:** Mit einem 5,0 Ah Akku & Schnellladegerät
- **DUR181RF:** Mit einem 3,0 Ah Akku & Schnellladegerät

LEISTUNGSDATEN

Leerlaufdrehzahl 7.800 min⁻¹
Schnittbreite 26 cm
Akku 18 V
Gewicht lt. EPTA 3,1 kg
Maße (L x B x H) 1.229 - 1.433 x 267 x 186 - 257 mm

MITGEL. ZUBEHÖR/ERSATZTEILE (ET) INKL. MWST

195584-2 Schnellladegerät DC18RC € 101,64
125516-5 Tragegurt € 9,12
196148-5 Nylonfaden € 5,28
195858-1 Fadenkopfsatz € 6,36

DUR181RT:
197280-8 Akku BL1850B (5,0 Ah) € 156,72
DUR181RF:
197599-5 Akku BL1830B (3,0 Ah) € 111,48

DUM111SYX * Akku-Grasschere DUM111ZX * > Lieferung ohne Akku und Ladegerät

€ 141,63 € 169,95
€ 66,63 € 79,95
exkl. MwSt. inkl. MwSt.



- Mit wenigen Handgriffen umrüstbar zu einer Heckenschere
- Werkzeugloser Messerwechsel
- 11 cm Schnittbreite bei Verwendung des Grasmessers
- Gummierter, ergonomisch geformter Griff
- **DUM111SYX:** Lieferung mit Heckenschere, einem 1,5 Ah Akku sowie Ladegerät

LEISTUNGSDATEN

Hubzahl 2.500 min⁻¹
Schnittbreite 11 cm
Akku 18 V
Gewicht lt. EPTA 1,8 kg
Maße (L x B x H) 333 x 120 x 131 mm

MITGEL. ZUBEHÖR/ERSATZTEILE (ET) INKL. MWST

196235-0 1x Akku BL1815 (1,5Ah) PaA
194533-6 Ladegerät € 78,60
191N23-4 Grasmesser PaA
413885-9 Messerschutz € 2,52
191N24-2 Heckenscherebalken PaA
188369-3 Schmiermittel € 2,16

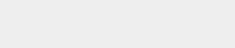

DUM604RF Akku-Grasschere DUM604Z > Lieferung ohne Akku und Ladegerät

€ 126,63 € 151,95
€ 96,63 € 115,95
exkl. MwSt. inkl. MwSt.



- Heckenschneide-Kit optional erhältlich
- Werkzeugloser Messerwechsel
- Gummierter, ergonomisch geformter Griff
- Rote LED-Anzeige bei schwacher Batterie oder Überlastung
- Langlebiges Messer mit spezieller Beschichtung
- **DUM604RF:** Lieferung mit einem 3,0 Ah Akku und Schnellladegerät

LEISTUNGSDATEN

Hubzahl 2.500 min⁻¹
Schnittbreite 16 cm
Akku 18 V
Gewicht lt. EPTA 1,8 kg
Maße (L x B x H) 353 x 177 x 131 mm

MITGEL. ZUBEHÖR/ERSATZTEILE (ET) INKL. MWST

197599-5 Akku BL1830B (3,0 Ah) € 111,48
195584-2 Schnellladegerät DC18RC € 101,64
457426-1 Grasaufnehmer € 4,32
452055-5 Grasmesserschutz € 3,60
195267-4 Grasmesser € 56,40
450128-8 Akkuschutzkappe € 1,08

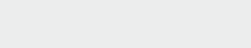

DUP362PT2 Akku-Reb-/Astschere DUP362Z > Lieferung ohne Akku und Ladegerät

€ 1.262,46 € 1.514,95
€ 1.009,96 € 1.211,95
exkl. MwSt. inkl. MwSt.



- 30 % höhere Leistung als das Vorgängermodell, speziell bei hartem Holz
- Extrem scharf durch Klängen - Made in Japan
- Die ideale Hilfe im Wein- und Obstbau, in der Land- und Forstwirtschaft
- Wechselbare Messer
- **DUP362PT2:** Lieferung mit Transporttasche, zwei 5,0 Ah Akkus und Doppel-Schnellladegerät

LEISTUNGSDATEN

Aststärke max. 33 mm
Akku 2 x 18 V
Gewicht lt. EPTA 0,8 kg
Maße (L x B x H) 305 x 43 x 106 mm

MITGEL. ZUBEHÖR/ERSATZTEILE (ET) INKL. MWST

831284-7 Transporttasche PaA
197280-8 2x Akku BL1850B (5,0 Ah) € 156,72
196933-6 Doppel-Schnellladegerät DC18RD € 200,76
154511-8 Kabelhalterung kpl. PaA
161377-9 Rucksack € 36,72
161379-5 Colttasche € 13,92
166062-9 Armband € 7,32
182470-6 Maschinenöl € 1,80
661445-3 Verbindungskabel ET € 99,60
794530-8 Diamantfeile € 30,60
782212-4 Steckschlüssel 13 € 2,16
783202-0 Innensechskantschlüssel 4 mm € 1,08
199168-8 Messer oben € 96,72



DUS054Z * Akku-Sprüher DUS054Z > Lieferung ohne Akku und Ladegerät

€ 133,29 € 159,95
exkl. MwSt. inkl. MwSt.



- Verschiedene Sprümmuster wählbar
- Geschwungene Tankinhalt für optimalen Tragekomfort
- Der Tragegurt verbessert das Handling bei längeren Einsätzen
- Wasser und Staub Schutzklasse IP54
- Lieferung ohne Koffer, Akku und Ladegerät

LEISTUNGSDATEN

Druck 3 bar
Tankinhalt 5 l
Schlauchlänge 1,7 m
Akku 18 V
Gewicht lt. EPTA 2,1 kg
Maße (L x B x H) 340 x 183 x 360 mm

MITGEL. ZUBEHÖR/ERSATZTEILE (ET) INKL. MWST

1 Stk. Schultertragegurt
1 Stk. Sprühdüse

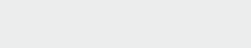

DUX60ZM4 Akku-Multifunktionsantrieb

DUX60Z > Lieferung ohne Motorsensenaufsatz



- Multi-Tool System zur Verwendung einer Antriebseinheit mit verschiedenen Aufsätzen wie Motorsensen-, Hochentaster, Heckenschereaufsatz
- AFT schaltet den Motor aus, wenn sich die Drehzahl plötzlich verlangsamt oder das Werkzeug stoppt
- High/Medium/Low 3 Geschwindigkeiten vorwählbar
- Drehrichtungswechsel für einfaches Entfernen von blockierendem Gras
- DUX60ZM4: Lieferung mit Motorsensenaufsatz, ohne Akku und Ladegerät

€ 383,29 € 459,95
 € 278,29 € 333,95
 exkl. MwSt. inkl. MwSt.

LEISTUNGSDATEN

| | |
|-------------------------|-----------------------------|
| Leerlaufdrehzahl 1.Gang | 0 - 5.700 min ⁻¹ |
| Leerlaufdrehzahl 2.Gang | 0 - 8.200 min ⁻¹ |
| Leerlaufdrehzahl 3.Gang | 0 - 9.700 min ⁻¹ |
| Akku | 2 x 18 V |
| Gewicht lt. EPTA | 6,2 kg |
| Maße (L x B x H) | 1.011 x 320 x 216 mm |

MITGEL. ZUBEHÖR / ERSATZTEILE (ET) INKL. MWST

| | | |
|----------|------------------------------|---------|
| 195638-5 | Transporttasche | € 67,32 |
| 125516-5 | Schultergurt | € 9,12 |
| 783202-0 | Innensechskantschlüssel 4 mm | € 1,08 |
| 831315-2 | Werkzeugtasche | € 2,52 |
| 782210-8 | Montageschlüssel SW17 | € 1,80 |
| 195650-5 | Motorsensenaufsatz | € 96,72 |



DUX18RTX10 Akku-Multifunktionsantrieb

€ 833,29 € 999,95
 exkl. MwSt. inkl. MwSt.



- Multi-Tool System zur Verwendung einer Antriebseinheit mit verschiedenen Aufsätzen wie Motorsensen-, Hochentaster, Heckenschereaufsatz
- AFT schaltet den Motor aus, wenn sich die Drehzahl plötzlich verlangsamt oder das Werkzeug stoppt
- Zwei Geschwindigkeiten vorwählbar
- Lieferung mit zwei 5,0 Ah Akkus, Schnellladegerät, Schachtverlängerung, Heckschere-, Motorsensen- und Hochentasteraufsatz

LEISTUNGSDATEN

| | |
|-------------------------|-----------------------------|
| Leerlaufdrehzahl 1.Gang | 0 - 6.800 min ⁻¹ |
| Leerlaufdrehzahl 2.Gang | 0 - 9.700 min ⁻¹ |
| Akku | 2 x 18 V |
| Gewicht lt. EPTA | 4,4 kg |
| Maße (L x B x H) | .977 x 318 x 175 mm |

MITGEL. ZUBEHÖR / ERSATZTEILE (ET) INKL. MWST

| | | |
|----------|------------------------------|----------|
| 1 Stk. | Transporttasche | € .PaA |
| 197280-8 | 2x Akku BL1850B (5,0 Ah) | € 156,72 |
| 19584-2 | Schnellladegerät DC18RC | € 101,64 |
| 127508-0 | Schultergurt | € .PaA |
| 783202-0 | Innensechskantschlüssel 4 mm | € 1,08 |
| 831315-2 | Werkzeugtasche | € 2,52 |
| 782238-6 | Montageschlüssel SW17 | € .PaA |
| 191E24-8 | Schachtverlängerung | € 87,00 |
| 196257-0 | Heckenschereaufsatz | € 274,20 |
| 199929-6 | Hochentasteraufsatz | € 240,00 |
| 191N31-5 | Motorsensenaufsatz | € .PaA |
| 191D89-4 | Fadenkopf 2,0mm | € 18,72 |



Multifunktionsantriebe

| | | |
|--|--|--|
| | Motorsensen-Aufsatz EM404MP Gewinde: M10 x 1.25 LH / Gewicht: 1,5 kg Schnittbreite mit Mähfaden: 420 mm Maße (L x B x H): 876 x 392 x 225 mm Bestell-Nr. 198770-4 | € 98,00 exkl. MwSt. € 117,60 inkl. MwSt. |
| | Motorsensen-Aufsatz EM408MP Gewinde: M10 x 1.25 LH / Gewicht: 1,4 kg Schnittbreite mit Mähfaden: 300 mm Maße (L x B x H): 880 x 320 x 196 mm Bestell-Nr. 191N31-5 | € 98,00 exkl. MwSt. € 117,60 inkl. MwSt. |
| | Rotorklingen-Aufsatz EM407MP Zwei gegenläufig rotierende Schneiden Schnittbreite: 230 mm / Gewicht: 2,7 kg Maße (L x B x H): 965 x 245 x 155 mm Bestell-Nr. 191M56-3 | € PaA exkl. MwSt. € PaA inkl. MwSt. |
| | Mähbalken-Aufsatz EN420MP Länge: 250 mm / Gewicht: 2,6 kg Winklereinstellung: -90° bis +45° in 13 Positionen Maße (L x B x H): 1.324 x 104 x 103 mm Bestell-Nr. 198054-0 | € 200,00 exkl. MwSt. € 240,00 inkl. MwSt. |
| | Heckenscheren-Aufsatz EN401MP Länge: 535 mm / Gewicht: 2,4 kg Max. Schnittleistung: 22 mm, Winklereinstellung: 0-135° Maße (L x B x H): 1.500 x 130 x 111 mm Bestell-Nr. 196257-0 | € 228,50 exkl. MwSt. € 274,20 inkl. MwSt. |
| | Hochentaster-Aufsatz EY401MP Schnittlänge: 25 cm / Kettenteilung: 3/8" Nutbreite: 1,3 mm / Kettenöltank: 120 ml Maße (L x B x H): 1.166 x 74 x 105 mm Gewicht: 1,2 kg Bestell-Nr. 199929-6 | € 200,00 exkl. MwSt. € 240,00 inkl. MwSt. |
| | Schachtverlängerung LE400MP Länge: 1 m Bestell-Nr. 191E24-8 | € 72,50 exkl. MwSt. € 87,00 inkl. MwSt. |

DUX18ZX1 Akku-Multifunktionsantrieb

DUX18Z > Lieferung ohne Motorsensenaufsatz



- Multi-Tool System zur Verwendung einer Antriebseinheit mit verschiedenen optionalen Aufsätzen wie Motorsensen-, Hochentaster-, Heckenschereaufsatz
- AFT schaltet den Motor aus, wenn sich die Drehzahl plötzlich verlangsamt oder das Werkzeug stoppt
- 2 Geschwindigkeiten vorwählbar
- DUX18ZX1: Lieferung mit Motorsensenaufsatz, ohne Akku und Ladegerät

LEISTUNGSDATEN

| | |
|-------------------------|-----------------------------|
| Leerlaufdrehzahl 1.Gang | 0 - 6.800 min ⁻¹ |
| Leerlaufdrehzahl 2.Gang | 0 - 9.700 min ⁻¹ |
| Akku | 2 x 18 V |
| Gewicht lt. EPTA | 4,4 kg |
| Maße (L x B x H) | .977 x 318 x 175 mm |

MITGEL. ZUBEHÖR / ERSATZTEILE (ET) INKL. MWST

| | | |
|----------|------------------------------|---------|
| 127508-0 | Schultergurt | € .PaA |
| 783202-0 | Innensechskantschlüssel 4 mm | € 1,08 |
| 831315-2 | Werkzeugtasche | € 2,52 |
| 782238-6 | Montageschlüssel SW17 | € .PaA |
| 191D89-4 | Fadenkopf M10 x 1.25LH D2 | € 18,72 |
| 191N31-5 | Motorsensenaufsatz | € .PaA |



| | | |
|--|---|--|
| | Bodenkultivator-Aufsatz KR400MP Arbeitsbreite: 160 mm, Messer ø: 232 mm Gewicht: 2,9 kg Maße (L x B x H): 965 x 235 x 264 mm Bestell-Nr. 195709-8 | € 228,50 exkl. MwSt. € 274,20 inkl. MwSt. |
| | Keibrbürsten-Aufsatz BR400MP Arbeitsbreite: 600 mm / Bürsten-Ø: 250 mm Gewicht: 6,3 kg Maße (L x B x H): 1.145 x 600 x 362 mm Bestell-Nr. 199317-7 | € 261,20 exkl. MwSt. € 313,44 inkl. MwSt. |
| | Gebläse-Aufsatz UB400MP Luftfördermenge: max. 14,3 m ³ /min Luftgeschwindigkeit: max. 57,4 m/s Gewicht: 1,7 kg Maße (L x B x H): 810 x 175 x 185 mm Bestell-Nr. 191F65-0 | € 137,70 exkl. MwSt. € 165,24 inkl. MwSt. |

DDG460ZX7 Akku-Erdbohrer

NEU
 18V + 18V → 36V



- Zum einfachen Bohren von Löchern ins Erdreich
- Kraftvolle Maschine zum Bohren großer Durchmesser
- Durch Verwendung eines BL (Brushless) Motors wird die Akkukapazität noch effizienter genutzt als mit herkömmlichen Elektromotoren
- ADT (Automatic torque Drive Technology): Geschwindigkeit und Drehmoment werden automatisch angepasst
- Mechanisches 2-Gang-Getriebe
- Automatischer Stopp wenn der Bohrer blockiert
- Lieferung ohne Koffer, Akku und Ladegerät

€ 438,29 € 525,95
 exkl. MwSt. inkl. MwSt.

LEISTUNGSDATEN

| | |
|-------------------------|---------------------------------------|
| Sandiger Boden | .200 mm |
| Lehmiger Boden | .150 mm |
| Leerlaufdrehzahl | 0 - 350 / 0 - 1.400 min ⁻¹ |
| Bohrfutterspannweite | 2 - 13 mm |
| Drehmoment (hart/weich) | 48 / 136 Nm |
| Akku | 2 x 18 V |
| Gewicht | 8,2 kg |
| Maße (L x B x H) | 840 x 607 x 223 mm |

MITGEL. ZUBEHÖR / ERSATZTEILE (ET) INKL. MWST

| | | |
|----------|-------------------------------------|---------|
| 922453-2 | Innensechskant-Schraube M8x30 | € .PaA |
| 763251-3 | Bohrfutterschlüssel | € .PaA |
| 783204-6 | 6 Kant-Stiftschlüssel 6 mm | € 1,08 |
| 783207-0 | 6 Kant-Stiftschlüssel 10 mm | € .PaA |
| 783203-8 | 6 Kant-Stiftschlüssel 5 mm | € 1,08 |
| 327684-2 | Bohradapter - Sternform 15,6/19,6mm | € .PaA |
| 327687-6 | Bohradapter - Rund 19,8mm | € 34,44 |



DCU180Z Akku-Schubkarre

€ 757,46 € 908,95
exkl. MwSt. inkl. MwSt.



- Für den Transport von Lasten aller Art bis 130 kg
- Ideal für Baustellen und im Garten- und Landschaftsbau
- Rohrrahmen (Bestellnr. 199009-8) und Transportwanne (Bestellnr. 199008-0) als Aufsatz optional erhältlich
- Zwei Geschwindigkeiten vorwärts (0-3,5/0-1,5 km/h) und eine rückwärts (0-1 km/h)
- Mit Sanftanlauf für ruckfreies Anfahren
- Batterie-Box mit Platz für 2 Akkus
- Zwei LED Scheinwerfer
- Ausgestattet mit XPT und Brushless Motor
- Lieferung ohne Rohrrahmen, Transportwanne, Akkus und Ladegerät



LEISTUNGSDATEN

| | |
|-------------------------------------|------------------------|
| Akku | 18 V |
| Max. Tragkraft | 130 kg |
| Laufzeit (2 Stk. 6,0 Ah Akku) | 120 min |
| Anzahl Gänge | 2 |
| Antriebsgeschwindigkeit (max. km/h) | 0-1,5/0-3,5 km/h |
| Max. Steigung | 12° |
| Maße mit Transportwanne (L x B x H) | 1.310 x 790 x 900 mm |
| Maße mit Rohrrahmen (L x B x H) | 1.560 x 1.060 x 900 mm |
| Gewicht lt. EPTA | 32,2 - 44,8 kg |

Rohrrahmen 199009-8

€ 175,50 € 210,60
exkl. MwSt. inkl. MwSt.

Transportwanne 199008-0

€ 124,50 € 149,40
exkl. MwSt. inkl. MwSt.

UB001CZ Akku-Gebläse

€ 299,96 € 359,95
exkl. MwSt. inkl. MwSt.

NEU



LEISTUNGSDATEN

| | |
|----------------------|---------------------------------------|
| Leerlaufdrehzahl | 0 - 21.000 / 24.000 min ⁻¹ |
| Luftfördermenge max. | 900 - 1056 m ³ /h |
| Akku | PDC01 / PDC1200 |
| Gewicht lt. EPTA | 2,9 kg |
| Maße (L x B x H) | 960 - 1.060 x 295 x 180 mm |

MITGEL. ZUBEHÖR. / ERSATZTEILE (ET) INKL. MWST

| | | |
|----------|--------------|--------|
| 166094-6 | Schultergurt | € 6,36 |
| 412758-3 | Runddüse 80 | PaA |

- Zur Verwendung mit unserem Akku-Rucksack PDC01 oder PDC1200 (siehe Seite 12)
- Bequemes Arbeiten durch Schultergurt (im Lieferumfang)
- Rutschfester, gummierter Handgriff für sicheres und angenehmes Arbeiten
- Bis zu 90 Minuten Laufzeit bei Verwendung des PDC1200 Akkurucksacks
- Lieferung ohne Akkurucksack und Ladegerät



DUB363PT2V Akku-Gebläse / Sauger

€ 530,79 € 636,95
€ 278,29 € 333,95
exkl. MwSt. inkl. MwSt.

DUB363ZV > Lieferung ohne Akku und Ladegerät



LEISTUNGSDATEN

| | |
|---------------------|--------------------------|
| Luftgeschwindigkeit | 65 m/s |
| Gebläseleistung | 13,4 m ³ /min |
| Saugleistung | 12,7 m ³ /min |
| Akku | 2 x 18 V |
| Gewicht lt. EPTA | 6,6 kg |
| Maße (L x B x H) | 1.396 x 604 x 415 mm |

MITGEL. ZUBEHÖR. / ERSATZTEILE (ET) INKL. MWST

| | | |
|----------|--------------------------------|------------|
| 197280-8 | 2x Akku BL1850B (5,0 Ah) | € 156,72 |
| 196933-6 | Doppel-Schnellladegerät DC18RD | € 200,76 |
| 162698-2 | Schultergurt | ET € 3,84 |
| 783202-0 | Innensechskantschlüssel 4 mm | € 1,08 |
| 459798-0 | Gebläse Endstück | ET € 4,20 |
| 127501-4 | Gebläse Anschlussrohr | PaA |
| 162697-4 | Laubsack | ET € 24,96 |
| 127502-2 | Anschlusswinkel Laubsack | ET € 13,56 |
| 127425-4 | Sauger Anschlussrohr | ET € 8,28 |
| 459800-9 | Sauger Endstück | PaA |

- Zur Verwendung als Gebläse und Laubsauger
- Eingebautes Messer zerkleinert Laub während des Aufsaugens
- Bequemes Arbeiten durch Schultergurt (im Lieferumfang)
- Ausgestattet mit XPT und Brushless Motor
- DUB363PT2V: Lieferung mit zwei 5,0 Ah Akkus und Doppel-Schnellladegerät

DUB362Z Akku-Gebläse

€ 278,29 € 333,95
exkl. MwSt. inkl. MwSt.



LEISTUNGSDATEN

| | |
|----------------------|-----------------------------------|
| Leerlaufdrehzahl | 11.400 - 21.500 min ⁻¹ |
| Luftfördermenge max. | 402 - 798 m ³ /h |
| Akku | 2 x 18 V |
| Gewicht lt. EPTA | 4,2 kg |
| Maße (L x B x H) | 830-930 x 205 x 295 mm |

MITGEL. ZUBEHÖR. / ERSATZTEILE (ET) INKL. MWST

| | | |
|----------|--------------|---------|
| 166094-6 | Schultergurt | € 6,36 |
| 455915-0 | Düse lang | € 12,00 |

- Angetrieben von 2 x 18 V Li-Ionen Akkus
- Bequemes Arbeiten durch Schultergurt (im Lieferumfang)
- Rutschfester, gummierter Handgriff für sicheres und angenehmes Arbeiten
- Beseitigt Blätter und Schmutz mit Leichtigkeit
- 6-stufige Leistungseinstellung
- Ausgestattet mit XPT und Brushless Motor
- Optional erhältlich: Düsenverlängerung 183P97-1, Flachdüse 183P98-9
- Lieferung ohne Akku und Ladegerät



DUB184Z Akku-Gebläse

€ 149,96 € 179,95
exkl. MwSt. inkl. MwSt.



LEISTUNGSDATEN

| | |
|----------------------|------------------------------|
| Leerlaufdrehzahl | 0 - 18.000 min ⁻¹ |
| Luftfördermenge max. | 780 m ³ /h |
| Akku | 18 V |
| Gewicht lt. EPTA | 3,0 kg |
| Maße (L x B x H) | 825 x 160 x 285 mm |

MITGEL. ZUBEHÖR. / ERSATZTEILE (ET) INKL. MWST

| | | |
|----------|------------------------------|--------|
| 783202-0 | Innensechskantschlüssel 4 mm | € 1,08 |
| 166094-6 | Schultergurt | € 6,36 |
| 183P97-1 | Düse lang | PaA |
| 183P98-9 | Flachdüse | PaA |

- Bequemes Arbeiten durch Schultergurt (im Lieferumfang)
- Rutschfester, gummierter Handgriff für sicheres und angenehmes Arbeiten
- Beseitigt Blätter und Schmutz mit Leichtigkeit
- Stufenlose Leistungseinstellung
- Ermüdungsfreies Arbeiten durch Schalterarretierung
- Ausgestattet mit XPT und Brushless Motor
- Lieferung ohne Akku und Ladegerät



DUB185RT Akku-Gebläse

€ 252,46 € 302,95
€ 109,96 € 131,95
exkl. MwSt. inkl. MwSt.

DUB185Z > Lieferung ohne Akku und Ladegerät



LEISTUNGSDATEN

| | |
|----------------------|------------------------------|
| Leerlaufdrehzahl | 0 - 18.000 min ⁻¹ |
| Luftfördermenge max. | 192 m ³ /h |
| Luftgeschwindigkeit | 98 m/s |
| Akku | 18 V |
| Gewicht lt. EPTA | 2,1 kg |
| Maße (L x B x H) | 517 x 156 x 210 mm |

MITGEL. ZUBEHÖR. / ERSATZTEILE (ET) INKL. MWST

| | | |
|----------|-------------------------|----------|
| 197280-8 | Akku BL1850B (5,0 Ah) | € 156,72 |
| 195584-2 | Schnellladegerät DC18RC | € 101,64 |
| 450128-8 | Akkuschutzkappe | € 1,08 |
| 123245-4 | Gummidüse | € 4,32 |

- Mehr Luftmenge durch vergrößerten Auslassbereich
- Mittels Sonderzubehör (Staubsaack - Bestellnr. 123241-2) zum Sauger umrüstbar
- Gebläsestärke in drei Stufen einstellbar
- Geschwindigkeitsregulierung auch über den Schalter
- DUB185RT: Lieferung mit einem 5,0 Ah Akku und Schnellladegerät



DUB186Z Akku-Gebläse

€ 126,63 € 151,95
exkl. MwSt. inkl. MwSt.



LEISTUNGSDATEN

| | |
|----------------------|------------------------------|
| Leerlaufdrehzahl | 0 - 18.000 min ⁻¹ |
| Luftfördermenge max. | 192 m ³ /h |
| Luftgeschwindigkeit | 68 m/s |
| Akku | 18 V |
| Gewicht lt. EPTA | 2,1 kg |
| Maße (L x B x H) | 859 x 156 x 195 mm |

MITGEL. ZUBEHÖR. / ERSATZTEILE (ET) INKL. MWST

| | | |
|----------|-------------------|-----|
| 191G09-6 | Gebogene Langdüse | PaA |
|----------|-------------------|-----|

- Mehr Luftmenge durch vergrößerten Auslassbereich
- Lange gebogene Düse mit flachem Endstück, ermöglicht das Verblasen von Laub in angenehm aufrechter Position
- Mittels Sonderzubehör (Staubsaack - Bestellnr. 123241-2) sowie Blasrohr - 123245-4) zum Sauger umrüstbar
- Gebläsestärke in drei Stufen einstellbar
- Geschwindigkeitsregulierung auch über den Schalter
- Lieferung ohne Akku und Ladegerät



CLX237SAJ Akku-Spezialset

€ 208,29 € 249,95
exkl. MwSt. inkl. MwSt.



INHALT
Akku-Bohrschrauber DF333DZ
Akku-Pendelhub-Stichsäge JV101DZ

MITGEL. ZUBEHÖR INKL. MWST
821551-8 MAKPAC Transportkoffer (Typ 3) . € 50,16
835V54-6 MAKPAC Koffereinsatz PaA
197396-9 2x Akku BL1021B (2,0 Ah) á € 63,72
197363-4 Schnellladegerät DC10SB € 74,76



DF332DSME Akku-Bohrschrauber

€ 242,46 € 290,95
DF332DZ > Lieferung ohne Koffer, Akku und Ladegerät
€ 118,29 € 141,95
exkl. MwSt. inkl. MwSt.



| LEISTUNGSDATEN | |
|------------------------------------|-----------------------------|
| Leerlaufdrehzahl 1. Gang | 0 - 450 min ⁻¹ |
| Leerlaufdrehzahl 2. Gang | 0 - 1.500 min ⁻¹ |
| Bohrfutterspannweite | 10 mm |
| Bohrleistung (Stahl Ø) | 10 mm |
| Bohrleistung (Holz Ø) | 28 mm |
| Drehmoment (hart/weich) | 35 / 21 Nm |
| Akku | CXT 12 V max |
| Gewicht lt. EPTA | 1,2 kg |
| Maße (L x B x H) | 154 x 66 x 217 mm |

MITGEL. ZUBEHÖR / ERSATZTEILE (ET) INKL. MWST
821661-1 Transportkoffer € 30,60
197406-2 2x Akku BL1041B (4,0 Ah) á € 87,00
197363-4 Schnellladegerät DC10SB € 74,76
456128-6 Akkuschutzkappe € 1,08
763238-5 Schnellspannbohrfutter 10 mm € 12,00
346909-5 Haken € 3,24

- Durch Verwendung eines BL (Brushless) Motors wird die Akkukapazität noch effizienter genutzt als mit herkömmlichen Elektromotoren
- Kraftvoller Motor für hohe Arbeitsgeschwindigkeit und hohes Drehmoment
- 18-fache Drehmomenteinstellung plus Bohrstufe
- LED-Arbeitslicht
- **DF332DSME:** Im Transportkoffer mit zwei 4,0 Ah Akkus und Schnellladegerät

DF333DSAE Akku-Bohrschrauber

€ 169,13 € 202,95
DF333DZ > Lieferung ohne Koffer, Akku und Ladegerät
€ 84,96 € 101,95
exkl. MwSt. inkl. MwSt.



| LEISTUNGSDATEN | |
|------------------------------------|-----------------------------|
| Leerlaufdrehzahl 1. Gang | 0 - 450 min ⁻¹ |
| Leerlaufdrehzahl 2. Gang | 0 - 1.700 min ⁻¹ |
| Bohrfutterspannweite | 0,8 - 10 mm |
| Bohrleistung (Stahl Ø) | 10 mm |
| Bohrleistung (Holz Ø) | 21 mm |
| Drehmoment (hart/weich) | 30 / 14 Nm |
| Akku | CXT 12 V max |
| Gewicht lt. EPTA | 1,2 kg |
| Maße (L x B x H) | 179 x 66 x 212 mm |

MITGEL. ZUBEHÖR / ERSATZTEILE (ET) INKL. MWST
821661-1 Transportkoffer € 30,60
197396-9 2x Akku BL1021B (2,0 Ah) á € 63,72
197363-4 Schnellladegerät DC10SB € 74,76
763238-5 Schnellspannbohrfutter 10 mm € 12,00

- Kraftvoller Motor für hohe Arbeitsgeschwindigkeit und hohes Drehmoment
- 20-fache Drehmomenteinstellung plus Bohrstufe
- Schnellspannbohrfutter für Einhandbedienung und Spindelarrretierung
- LED-Arbeitslicht
- **DF333DSAE:** Im Transportkoffer mit zwei 2,0 Ah Akkus und Schnellladegerät

HP332DSME Akku-Schlagbohrschrauber

€ 250,79 € 300,95
HP332DZ > Lieferung ohne Koffer, Akku und Ladegerät
€ 126,63 € 151,95
exkl. MwSt. inkl. MwSt.



| LEISTUNGSDATEN | |
|---|------------------------------|
| Leerlaufdrehzahl 1. Gang | 0 - 450 min ⁻¹ |
| Leerlaufdrehzahl 2. Gang | 0 - 1.500 min ⁻¹ |
| Schlagzahl 1. Gang | 0 - 6.750 min ⁻¹ |
| Schlagzahl 2. Gang | 0 - 22.500 min ⁻¹ |
| Bohrfutterspannweite | 10 mm |
| Bohrleistung (Stahl/Stein/Holz Ø) | 10 / 8 / 28 mm |
| Drehmoment (hart/weich) | 35 / 21 Nm |
| Akku | CXT 12 V max |
| Gewicht lt. EPTA | 1,3 kg |
| Maße (L x B x H) | 168 x 66 x 217 mm |

MITGEL. ZUBEHÖR / ERSATZTEILE (ET) INKL. MWST
821661-1 Transportkoffer € 30,60
197406-2 2x Akku BL1041B (4,0 Ah) á € 87,00
197363-4 Schnellladegerät DC10SB € 74,76
456128-6 Akkuschutzkappe € 1,08
763238-5 Schnellspannbohrfutter 10 mm € 12,00
346909-5 Haken € 3,24

- Durch Verwendung eines BL (Brushless) Motors wird die Akkukapazität noch effizienter genutzt als mit herkömmlichen Elektromotoren
- Schlagbohren, Bohren oder Schrauben
- 18-fache Drehmomenteinstellung plus Bohrstufe
- LED-Arbeitslicht
- **HP332DSME:** Im Transportkoffer mit zwei 4,0 Ah Akkus und Schnellladegerät

HP333DSAE Akku-Schlagbohrschrauber

€ 197,46 € 236,95
HP333DZ > Lieferung ohne Koffer, Akku und Ladegerät
€ 86,63 € 103,95
exkl. MwSt. inkl. MwSt.



| LEISTUNGSDATEN | |
|---|------------------------------|
| Leerlaufdrehzahl 1. Gang | 0 - 450 min ⁻¹ |
| Leerlaufdrehzahl 2. Gang | 0 - 1.700 min ⁻¹ |
| Schlagzahl 1. Gang | 0 - 6.750 min ⁻¹ |
| Schlagzahl 2. Gang | 0 - 25.500 min ⁻¹ |
| Bohrfutterspannweite | 0,8 - 10 mm |
| Bohrleistung (Stahl/Stein/Holz Ø) | 10 / 8 / 21 mm |
| Drehmoment (hart/weich) | 30 / 14 Nm |
| Akku | CXT 12 V max |
| Gewicht lt. EPTA | 1,3 kg |
| Maße (L x B x H) | 193 x 66 x 229 mm |

MITGEL. ZUBEHÖR / ERSATZTEILE (ET) INKL. MWST
821661-1 Transportkoffer € 30,60
197396-9 2x Akku BL1021B (2,0 Ah) á € 63,72
197363-4 Schnellladegerät DC10SB € 74,76
456128-6 Akkuschutzkappe € 1,08
763238-5 Schnellspannbohrfutter 10 mm € 12,00
346909-5 Haken € 3,24

- Schlagbohren, Bohren oder Schrauben
- Kraftvoller Motor für hohe Arbeitsgeschwindigkeit und hohes Drehmoment
- 20-fache Drehmomenteinstellung plus Bohrstufe
- Schnellspannbohrfutter für Einhandbedienung und Spindelarrretierung
- LED-Arbeitslicht
- **HP333DSAE:** Im Transportkoffer mit zwei 2,0 Ah Akkus und Schnellladegerät

DA333DSAJ Akku-Winkelbohrmaschine

€ 266,63 € 319,95
DA333DZ > Lieferung ohne Koffer, Akku und Ladegerät
€ 129,96 € 155,95
exkl. MwSt. inkl. MwSt.



| LEISTUNGSDATEN | |
|----------------------------------|-----------------------------|
| Leerlaufdrehzahl | 0 - 1.100 min ⁻¹ |
| Bohrleistung (Stahl Ø) | 10 mm |
| Bohrleistung (Holz Ø) | 12 mm |
| Bohrfutterspannweite | 10 mm |
| Akku | CXT 12 V max |
| Gewicht lt. EPTA | 1,2 kg |
| Maße (L x B x H) | 313 x 68 x 95 mm |

MITGEL. ZUBEHÖR / ERSATZTEILE (ET) INKL. MWST
142770-6 MAKPAC Transportkoffer (Typ 1) € 38,28
839304-1 MAKPAC Koffereinsatz ET € 8,28
197396-9 2x Akku BL1021B (2,0 Ah) á € 63,72
197363-4 Schnellladegerät DC10SB € 74,76
763228-8 Schnellspannbohrfutter 10 mm € 9,12
784244-7 1 Stk. + Bit Nr. 2x50 mm PaA
346909-5 Haken € 3,24
251314-2 Schraube M4x12 ET € 0,18

- Ergonomisch optimal geformter Griff für perfektes Handling
- Verwendung eines 10mm Schnellspannbohrfutters
- Leicht und kompakt
- LED-Licht mit Nachleuchtfunktion
- Großer und leicht zu bedienender Schalter
- **DA333DSAJ:** Im MAKPAC Transportkoffer mit zwei 2,0 Ah Akkus und Schnellladegerät

DA332DSAJ Akku-Winkelbohrmaschine

€ 241,63 € 289,95
DA332DZ > Lieferung ohne Koffer, Akku und Ladegerät
€ 116,63 € 139,95
exkl. MwSt. inkl. MwSt.



| LEISTUNGSDATEN | |
|----------------------------------|-----------------------------|
| Leerlaufdrehzahl | 0 - 1.100 min ⁻¹ |
| Bohrleistung (Stahl Ø) | 10 mm |
| Bohrleistung (Holz Ø) | 12 mm |
| Bohrfutterspannweite | 10 mm |
| Akku | CXT 12 V max |
| Gewicht lt. EPTA | 1,2 kg |
| Maße (L x B x H) | 313 x 68 x 86 mm |

MITGEL. ZUBEHÖR / ERSATZTEILE (ET) INKL. MWST
142770-6 MAKPAC Transportkoffer (Typ 1) € 38,28
839304-1 MAKPAC Koffereinsatz ET € 8,28
197396-9 2x Akku BL1021B (2,0 Ah) á € 63,72
197363-4 Schnellladegerät DC10SB € 74,76
763245-8 Zahnkranzbohrfutter € 30,60
763415-9 Bohrftitterschlüssel € 2,88
784244-7 1 Stk. + Bit Nr. 2x50 mm PaA
346909-5 Haken € 3,24
251314-2 Schraube M4x12 ET € 0,18

- Ergonomisch optimal geformter Griff für perfektes Handling
- Verwendung eines 10mm Zahnkranzbohrfutters
- Leicht und kompakt
- LED-Licht mit Nachleuchtfunktion
- Großer und leicht zu bedienender Schalter
- **DA332DSAJ:** Im MAKPAC Transportkoffer mit zwei 2,0 Ah Akkus und Schnellladegerät

DF032DSME Akku-Bohrschrauber

DF032DZ > Lieferung ohne Koffer, Akku und Ladegerät

| | |
|-------------|-------------|
| € 241,63 | € 289,95 |
| € 116,63 | € 139,95 |
| exkl. MwSt. | inkl. MwSt. |



LEISTUNGSDATEN

| | |
|------------------------------------|-----------------------------|
| Leerlaufdrehzahl 1. Gang | 0 - 450 min ⁻¹ |
| Leerlaufdrehzahl 2. Gang | 0 - 1.500 min ⁻¹ |
| Werkzeugaufnahme | Sechskant 1/4" |
| Bohrleistung (Stahl Ø) | 10 mm |
| Bohrleistung (Holz Ø) | 28 mm |
| Drehmoment (hart/weich) | 35 / 21 Nm |
| Akku | CXT 12V max |
| Gewicht lt. EPTA | 1,0 kg |
| Maße (L x B x H) | 124 x 66 x 217 mm |

MITGEL. ZUBEHÖR/ERSATZTEILE (ET) INKL. MWST

| | | |
|----------|------------------------------------|-----------|
| 821661-1 | Transportkoffer | € 30,60 |
| 197406-2 | 2x Akku BL1041B (4,0 Ah) | à € 87,00 |
| 197363-4 | Schnellladegerät DC10SB | € 74,76 |
| 456128-6 | Akkuschutzkappe | € 1,08 |
| 346909-5 | Haken | € 3,24 |

- Durch Verwendung eines BL (Brushless) Motors wird die Akkukapazität noch effizienter genutzt als mit herkömmlichen Elektromotoren
- Kraftvoller Motor für hohe Arbeitsgeschwindigkeit und hohes Drehmoment
- 18-fache Drehmomenteinstellung plus Bohrstufe
- LED-Arbeitslicht
- **DF032DSME:** Im Transportkoffer mit zwei 4,0 Ah Akkus und Schnellladegerät

TD111DSME Akku-Schlagschrauber

TD111DZ > Lieferung ohne Koffer, Akku und Ladegerät

| | |
|-------------|-------------|
| € 249,96 | € 299,95 |
| € 124,96 | € 149,95 |
| exkl. MwSt. | inkl. MwSt. |

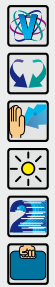

LEISTUNGSDATEN

| | |
|------------------------------------|---|
| Leerlaufdrehzahl | 0 - 1.300 / 0 - 3.000 min ⁻¹ |
| Schlagzahl | 0 - 1.600 / 0 - 3.900 min ⁻¹ |
| Anziedrehmoment max. | 135 Nm |
| Handelsübliche Schrauben | M5 - M14 |
| Werkzeugaufnahme | Sechskant 1/4" |
| Akku | CXT 12V max |
| Gewicht lt. EPTA | 1,1 kg |
| Maße (L x B x H) | 153 x 66 x 210 mm |

MITGEL. ZUBEHÖR/ERSATZTEILE (ET) INKL. MWST

| | | |
|----------|------------------------------------|-----------|
| 821661-1 | Transportkoffer | € 30,60 |
| 197406-2 | 2x Akku BL1041B (4,0 Ah) | à € 87,00 |
| 197363-4 | Schnellladegerät DC10SB | € 74,76 |
| 456128-6 | Akkuschutzkappe | € 1,08 |
| 346909-5 | Haken | € 3,24 |

- Durch Verwendung eines BL (Brushless) Motors wird die Akkukapazität noch effizienter genutzt als mit herkömmlichen Elektromotoren
- Zwei Drehzahlen elektronisch vorwählbar
- Sechskant 1/4" Werkzeugaufnahme
- Elektronik, Motorbremse
- LED-Arbeitslicht
- **TD111DSME:** Im Transportkoffer mit zwei 4,0 Ah Akkus und Schnellladegerät

TL065DSAJ Akku-Winkel-Schlagschrauber

TL065DZ > Lieferung ohne Koffer, Akku und Ladegerät

| | |
|-------------|-------------|
| € 327,46 | € 392,95 |
| € 197,46 | € 236,95 |
| exkl. MwSt. | inkl. MwSt. |



LEISTUNGSDATEN

| | |
|----------------------------|-----------------------------|
| Leerlaufdrehzahl | 0 - 2.000 min ⁻¹ |
| Schlagzahl | 0 - 3.000 min ⁻¹ |
| Drehmoment max. | 60 Nm |
| Werkzeugaufnahme | 3/8" |
| Akku | CXT 12V max |
| Gewicht lt. EPTA | 1,3 kg |
| Maße (L x B x H) | 361 x 66 x 86 mm |

MITGEL. ZUBEHÖR/ERSATZTEILE (ET) INKL. MWST

| | | |
|----------|--|-----------|
| 142770-6 | MAKPAC Transportkoffer (Typ 1) | € 38,28 |
| 197396-9 | 2x Akku BL1021B (2,0 Ah) | à € 63,72 |
| 197363-4 | Schnellladegerät DC10SB | € 74,76 |
| 456128-6 | Akkuschutzkappe | € 1,08 |
| 346909-5 | Haken | € 3,24 |

- Winkelkopf mit 53 mm Bauhöhe, Eckmaß nur 18 mm
- Für komplizierte Schraubarbeiten an schwer zugänglichen Stellen
- Motorbremse verhindert ein Überdrehen der Schrauben
- LED-Licht mit Nachleuchtfunktion
- **TL065DSAJ:** Im MAKPACK Transportkoffer mit zwei 2,0 Ah Akkus und Schnellladegerät

WR100DSA Akku-Ratschenschlüssel

WR100DZ > Lieferung ohne Koffer, Akku und Ladegerät

| | |
|-------------|-------------|
| € 224,13 | € 268,95 |
| € 134,96 | € 161,95 |
| exkl. MwSt. | inkl. MwSt. |

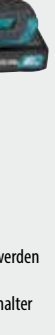

LEISTUNGSDATEN

| | |
|------------------------------------|---------------------------|
| Leerlaufdrehzahl | 0 - 800 min ⁻¹ |
| Anziedrehmoment max. | 47,5 Nm |
| Handelsübliche Schrauben | M5 - M12 |
| Werkzeugaufnahme | 3/8" / 1/4" |
| Akku | CXT 12V max |
| Gewicht lt. EPTA | 1,2 kg |
| Maße (L x B x H) | 341 x 67 x 84 mm |

MITGEL. ZUBEHÖR/ERSATZTEILE (ET) INKL. MWST

| | | |
|----------|-----------------------------------|---------|
| 197396-9 | Akku BL1021B (2,0 Ah) | € 63,72 |
| 197363-4 | Schnellladegerät DC10SB | € 74,76 |
| 191A50-3 | Adapter 1/4" | € 21,36 |
| 191A51-1 | Adapter 3/8" | € 21,36 |

- 3/8" und 1/4" - Aufnahme im Lieferumfang
- Ratschenmechanismus
- Kann auch als Handratschenschlüssel verwendet werden
- LED-Arbeitslicht
- Mechanischer Links / Rechts - Drehrichtungsumschalter
- XPT (eXtreme Protection Technology) - Staub und Spritzwasser geschützt
- **WR100DSA:** Lieferung mit einem 2,0 Ah Akku und Schnellladegerät

TW161DWAJ Akku-Schlagschrauber

TW161DZ > Lieferung ohne Koffer, Akku und Ladegerät

| | |
|-------------|-------------|
| € 231,63 | € 277,95 |
| € 112,46 | € 134,95 |
| exkl. MwSt. | inkl. MwSt. |



LEISTUNGSDATEN

| | |
|------------------------------------|---|
| Leerlaufdrehzahl | 0 - 1.300 / 0 - 2.400 min ⁻¹ |
| Schlagzahl | 0 - 2.000 / 0 - 3.600 min ⁻¹ |
| Anziedrehmoment max. | 165 Nm |
| Handelsübliche Schrauben | M8 - M16 |
| Werkzeugaufnahme | 1/2" |
| Akku | CXT 12V max |
| Gewicht lt. EPTA | 1,2 kg |
| Maße (L x B x H) | 150 x 66 x 232 mm |

MITGEL. ZUBEHÖR/ERSATZTEILE (ET) INKL. MWST

| | | |
|----------|--|-----------------|
| 142770-6 | MAKPAC Transportkoffer (Typ 1) | € 38,28 |
| 838312-9 | MAKPAC Koffereinsatz | ET . . . € 8,28 |
| 197396-9 | 2x Akku BL1021B (2,0 Ah) | à € 63,72 |
| 197334-1 | Ladegerät DC10WC | € 60,00 |
| 266622-8 | Schraube M4x12 | € 1,08 |
| 346909-5 | Haken | € 3,24 |

- Liefert 165 Nm Max. Drehmoment
- LED-Licht mit Vor- und Nachleuchtfunktion
- Der Auto-Stop in Löse-Drehrichtung: Die Maschine stoppt automatisch 0,2 Sekunden nachdem die Schraube / Mutter gelöst wurde
- Rechts- / Linkslauf und Motorbremse
- **TW161DWAJ:** Im MAKPACK Transportkoffer mit zwei 2,0 Ah Akkus und Ladegerät

TD110DSME Akku-Schlagschrauber

TD110DZ > Lieferung ohne Koffer, Akku und Ladegerät

| | |
|-------------|-------------|
| € 244,96 | € 293,95 |
| € 121,63 | € 145,95 |
| exkl. MwSt. | inkl. MwSt. |

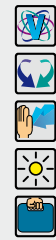

LEISTUNGSDATEN

| | |
|------------------------------------|-----------------------------|
| Leerlaufdrehzahl | 0 - 2.600 min ⁻¹ |
| Schlagzahl | 0 - 3.500 min ⁻¹ |
| Anziedrehmoment max. | 110 Nm |
| Handelsübliche Schrauben | M5 - M12 |
| Werkzeugaufnahme | Sechskant 1/4" |
| Akku | CXT 12V max |
| Gewicht lt. EPTA | 1,2 kg |
| Maße (L x B x H) | 153 x 66 x 204 mm |

MITGEL. ZUBEHÖR/ERSATZTEILE (ET) INKL. MWST

| | | |
|----------|------------------------------------|-----------|
| 821661-1 | Transportkoffer | € 30,60 |
| 197406-2 | 2x Akku BL1041B (4,0 Ah) | à € 87,00 |
| 197363-4 | Schnellladegerät DC10SB | € 74,76 |
| 456128-6 | Akkuschutzkappe | € 1,08 |
| 346909-5 | Haken | € 3,24 |

- Sechskant 1/4" Werkzeugaufnahme
- Elektronik, Motorbremse
- LED-Arbeitslicht
- Rutschfester Handgriff mit eingelegetem Gummipolster
- **TD110DSME:** Im Transportkoffer mit zwei 2,0 Ah Akkus und Schnellladegerät

TL064DSAJ Akku-Winkel-Schlagschrauber

TL064DZ > Lieferung ohne Koffer, Akku und Ladegerät

| | |
|-------------|-------------|
| € 331,63 | € 397,95 |
| € 195,79 | € 234,95 |
| exkl. MwSt. | inkl. MwSt. |



LEISTUNGSDATEN

| | |
|----------------------------|-----------------------------|
| Leerlaufdrehzahl | 0 - 2.000 min ⁻¹ |
| Schlagzahl | 0 - 3.000 min ⁻¹ |
| Drehmoment max. | 60 Nm |
| Werkzeugaufnahme | 3/8" |
| Akku | CXT 12V max |
| Gewicht lt. EPTA | 1,3 kg |
| Maße (L x B x H) | 361 x 66 x 86 mm |

MITGEL. ZUBEHÖR/ERSATZTEILE (ET) INKL. MWST

| | | |
|----------|--|-----------|
| 142770-6 | MAKPAC Transportkoffer (Typ 1) | € 38,28 |
| 197396-9 | 2x Akku BL1021B (2,0 Ah) | à € 63,72 |
| 197363-4 | Schnellladegerät DC10SB | € 74,76 |
| 456128-6 | Akkuschutzkappe | € 1,08 |
| 346909-5 | Haken | € 3,24 |

- Winkelkopf mit 53 mm Bauhöhe, Eckmaß nur 18 mm
- Für komplizierte Schraubarbeiten an schwer zugänglichen Stellen
- Motorbremse verhindert ein Überdrehen der Schrauben
- LED-Licht mit Nachleuchtfunktion
- **TL064DSAJ:** Im MAKPACK-Transportkoffer mit zwei 2,0 Ah Akkus und Schnellladegerät

HR166DSMJ Akku-Bohrhammer

HR166DZ > Lieferung ohne Koffer, Akku und Ladegerät

| | |
|-------------|-------------|
| € 355,79 | € 426,95 |
| € 191,63 | € 229,95 |
| exkl. MwSt. | inkl. MwSt. |

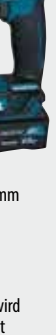

LEISTUNGSDATEN

| | |
|---|---------------------------------|
| Werkzeugaufnahme | geeignet für SDS-PLUS |
| Leerlaufdrehzahl | 0 - 680 min ⁻¹ |
| Schlagzahl | 0 - 4.800 min ⁻¹ |
| Bohrleistung (Stahl/Beton/Holz Ø) | 10 / 16 / 13 mm |
| Einzelschlagstärke | 1,1 J |
| Akku | CXT 12V max |
| Gewicht lt. EPTA | 2,4 kg |
| Maße (L x B x H) | 250 x 74 x 187 mm |

MITGEL. ZUBEHÖR/ERSATZTEILE (ET) INKL. MWST

| | | |
|----------|--|-----------------|
| 821550-0 | MAKPAC Transportkoffer (Typ 2) | € 44,40 |
| 839245-1 | MAKPAC Koffereinsatz | . . . PaA |
| 197406-2 | 2x Akku BL1041B (4,0 Ah) | à € 87,00 |
| 197363-4 | Schnellladegerät DC10SB | € 74,76 |
| 456128-6 | Akkuschutzkappe | € 1,08 |
| 324219-0 | Tiefenschlag | ET . . . € 0,60 |
| 1 Stk. | Seitengriff | |

- Perfekte Handhabung durch gerade einmal 250 mm Länge und 1,8 kg (mit Akku BL1020B)
- Bohren oder Schlagbohren
- Staubgeschützte Werkzeugaufnahme, geeignet für SDS-PLUS
- Durch Verwendung eines BL (Brushless) Motors wird die Akkukapazität noch effizienter genutzt als mit herkömmlichen Elektromotoren
- **HR166DSMJ:** Im MAKPACK-Transportkoffer mit zwei 4,0 Ah Akkus und Schnellladegerät

JV102DSAJ Akku-Pendelhub-Stichsäge

JV102DZ > Lieferung ohne Koffer, Akku und Ladegerät



BL MOTOR

CXT
12Vmax LITHIUM-ION

MAK PTC

- Sanftanlauf ermöglicht präzises Ansetzen
- Motorbremse und Sicherheitsschalter
- Werkzeugloser Blattwechsel
- Luftstrom bläst Sägespäne von Anrisslinie
- Mit optional erhältlichem Adapter (Bestellnr. 193517-1) auch für Führungsschiene geeignet
- **JV102DSAJ**: Im MAKPAC-Transportkoffer mit zwei 2,0 Ah Akkus und Schnellladegerät

| | |
|-------------|-------------|
| € 269,96 | € 323,95 |
| € 160,79 | € 192,95 |
| exkl. MwSt. | inkl. MwSt. |

LEISTUNGSDATEN

| | |
|-----------------------------|-------------------------------|
| Leerlaufhubzahl | 800 - 3.000 min ⁻¹ |
| Hubhöhe | 23 mm |
| Pendelhub | 4-stufig |
| Schnittleistung (Holz) | 90 mm |
| Schnittleistung (Stahl/Alu) | 10 / 20 mm |
| Akku | CXT 12 V max |
| Gewicht lt. EPTA | 1,9 kg |
| Maße (L x B x H) | 237 x 76 x 186 mm |

MITGEL. ZUBEHÖR / ERSATZTEILE (ET) INKL. MWST

| | | |
|----------|--------------------------------|-----------|
| 142770-6 | MAKPAC Transportkoffer (Typ 1) | € 38,28 |
| 839186-1 | MAKPAC Koffereinsatz | ET € 8,28 |
| 197396-9 | 2x Akku BL1021B (2,0 Ah) | à € 63,72 |
| 197363-4 | Schnellladegerät DC10SB | € 74,76 |
| 783201-2 | Innensechskantschlüssel 3 mm | € 2,52 |
| 457801-1 | Absaugutzen | € 4,80 |
| 458191-5 | Staubschutzabdeckung | € 1,08 |
| 1 Stk. | Stichsägeblatt Typ B-10 | |

JV103DSAJ Akku-Pendelhub-Stichsäge

JV103DZ > Lieferung ohne Koffer, Akku und Ladegerät



BL MOTOR

CXT
12Vmax LITHIUM-ION

MAK PTC

- Sanftanlauf ermöglicht präzises Ansetzen
- Werkzeugloser Blattwechsel
- LED-Schnittstellenbeleuchtung
- Luftstrom bläst Sägespäne von Anrisslinie
- Mit optional erhältlichem Adapter (Bestellnr. 193517-1) auch für Führungsschiene geeignet
- **JV103DSAJ**: Im MAKPAC-Transportkoffer mit zwei 2,0 Ah Akkus und Schnellladegerät

| | |
|-------------|-------------|
| € 267,46 | € 320,95 |
| € 160,79 | € 192,95 |
| exkl. MwSt. | inkl. MwSt. |

LEISTUNGSDATEN

| | |
|-----------------------------|-------------------------------|
| Leerlaufhubzahl | 800 - 3.000 min ⁻¹ |
| Hubhöhe | 23 mm |
| Pendelhub | 4-stufig |
| Schnittleistung (Holz) | 90 mm |
| Schnittleistung (Stahl/Alu) | 10 / 20 mm |
| Akku | CXT 12 V max |
| Gewicht lt. EPTA | 2,0 kg |
| Maße (L x B x H) | 237 x 76 x 206 mm |

MITGEL. ZUBEHÖR / ERSATZTEILE (ET) INKL. MWST

| | | |
|----------|--------------------------------|-----------|
| 142770-6 | MAKPAC Transportkoffer (Typ 1) | € 38,28 |
| 839186-1 | MAKPAC Koffereinsatz | ET € 8,28 |
| 197396-9 | 2x Akku BL1021B (2,0 Ah) | à € 63,72 |
| 197363-4 | Schnellladegerät DC10SB | € 74,76 |
| 783201-2 | Innensechskantschlüssel 3 mm | € 2,52 |
| 1 Stk. | Stichsägeblatt Typ B-10 | |

JR103DSAE Akku-Recipsäge

JR103DZ > Lieferung ohne Koffer, Akku und Ladegerät



CXT
12Vmax LITHIUM-ION

MAK PTC

- Werkzeugloser Blattwechsel
- LED-Licht mit Nachleuchtfunktion
- Zwei unabhängige Schalter ermöglichen optimales Arbeiten in jeder Position
- Stufenlos regelbare Hubzahl über den Schalter
- **JR103DSAE**: Im Transportkoffer mit zwei 2,0 Ah Akkus und Schnellladegerät

| | |
|-------------|-------------|
| € 230,79 | € 276,95 |
| € 112,46 | € 134,95 |
| exkl. MwSt. | inkl. MwSt. |

LEISTUNGSDATEN

| | |
|---------------------------|-----------------------------|
| Leerlaufhubzahl | 0 - 3.300 min ⁻¹ |
| Schnittleistung (Holz) | 50 mm |
| Schnittleistung (Rohre Ø) | 50 mm |
| Hubhöhe | 13 mm |
| Akku | CXT 12 V max |
| Gewicht lt. EPTA | 1,5 kg |
| Maße (L x B x H) | 376 x 66 x 186 mm |

MITGEL. ZUBEHÖR / ERSATZTEILE (ET) INKL. MWST

| | | |
|----------|--------------------------|-----------|
| 821662-9 | Transportkoffer | € 25,56 |
| 197396-9 | 2x Akku BL1021B (2,0 Ah) | à € 63,72 |
| 197363-4 | Schnellladegerät DC10SB | € 74,76 |
| 456128-6 | Akkuschutzkappe | € 1,08 |
| 1 Stk. | Recipsägeblatt | |

HS301DSME Akku-Handkreissäge

HS301DZ > Lieferung ohne Koffer, Akku und Ladegerät



CXT
12Vmax LITHIUM-ION

MAK PTC

- Leichte und kompakte Bauweise
- Eingebauter Überlastschutz verhindert Beschädigungen des Akkus durch Überhitzen, Tiefentladung und Überlast
- Gebläsefunktion - bläst das Sägemehl beim Schneiden vor der Maschine weg
- Neigungseinstellung von 0° - 45°
- **HS301DSME**: Im Transportkoffer mit zwei 4,0 Ah Akkus und Schnellladegerät

| | |
|-------------|-------------|
| € 233,29 | € 279,95 |
| € 104,13 | € 124,95 |
| exkl. MwSt. | inkl. MwSt. |

LEISTUNGSDATEN

| | |
|----------------------|-------------------------|
| Leerlaufdrehzahl | 1.500 min ⁻¹ |
| Schnitttiefe bei 90° | 25,5 mm |
| Schnitttiefe bei 45° | 16,5 mm |
| Sägeblatt (Ø) | 85 mm |
| Sägeblattbohrung (Ø) | 15 mm |
| Akku | CXT 12 V max |
| Gewicht lt. EPTA | 1,7 kg |
| Maße (L x B x H) | 313 x 170 x 155 mm |

MITGEL. ZUBEHÖR / ERSATZTEILE (ET) INKL. MWST

| | | |
|----------|------------------------------|-----------|
| 821663-7 | Transportkoffer | € 24,00 |
| 197406-2 | 2x Akku BL1041B (4,0 Ah) | à € 87,00 |
| 197363-4 | Schnellladegerät DC10SB | € 74,76 |
| 456128-6 | Akkuschutzkappe | € 1,08 |
| 783202-0 | Innensechskantschlüssel 4 mm | € 1,08 |
| 452237-9 | Absaugadapter | € 3,24 |
| B-16885 | HM-Sägeblatt 85x15 20 Z. | € 12,96 |

TM30DSMJX4 Akku-Multi-Tool

TM30DZ > Lieferung ohne Koffer, Akku, Ladegerät und Zubehör



MAK PTC

OIS

- Kompaktes Gehäuse und optimale Ergonomie für eine sichere Führung und müheloses Arbeiten
- Stufenlose Regelung der Schwinggeschwindigkeit über ein Stellrad
- Werkzeug in 12 Winkelpositionen einsetzbar (von 0 - 360° alle 30°)
- Kompatibel mit allem OIS (Oscilating Interface System) Zubehör
- **TM30DSMJX4**: Im MAKPAC Transportkoffer mit zwei 4,0 Ah Akkus, Schnellladegerät und Zubehör

| | |
|-------------|-------------|
| € 259,96 | € 311,95 |
| € 108,29 | € 129,95 |
| exkl. MwSt. | inkl. MwSt. |

LEISTUNGSDATEN

| | |
|-------------------|----------------------------------|
| Schwingungen | 6.000 - 20.000 min ⁻¹ |
| Schwingungswinkel | 3,2° |
| Akku | CXT 12 V max |
| Gewicht lt. EPTA | 1,3 kg |
| Maße (L x B x H) | 277 x 65 x 98 mm |

MITGEL. ZUBEHÖR / ERSATZTEILE (ET) INKL. MWST

| | | |
|----------|---------------------------------|-----------|
| 821550-0 | MAKPAC Transportkoffer (Typ 2) | € 44,40 |
| 838612-7 | MAKPAC Koffereinsatz | ET € 8,28 |
| 197406-2 | 2x Akku BL1041B (4,0 Ah) | à € 87,00 |
| 197363-4 | Schnellladegerät DC10SB | € 74,76 |
| 783233-9 | Innensechskantschlüssel 5 mm | € 1,44 |
| 1 Stk. | Werkzeug-Box | PaA |
| B-64814 | Tauchsägeblatt 28 mm | € 13,92 |
| B-65115 | Schleifplatte Klett | € 12,00 |
| 1 Stk. | Schleifpapier K60 / K120 / K240 | |

SD100DZ Akku-Gipskartonsäge

SD100DZ > Lieferung ohne Koffer, Akku und Ladegerät



CXT
12Vmax LITHIUM-ION

- Perfekt für gerade Schnitte in Gipskartonelementen an Decken und Wänden
- Dank Tiefeneinstellung wird ein Beschädigen von Kabeln, Rohren und anderen Gegenständen hinter der Gipskartonplatte verhindert
- Staubbox verhindert ein Herabfallen des Schmutzes bei Überkopparbeiten
- Geschwindigkeitsregulierung über Schalter
- Lieferung ohne Akkus, Ladegerät und Koffer

| | |
|-------------|-------------|
| € 163,29 | € 195,95 |
| exkl. MwSt. | inkl. MwSt. |

LEISTUNGSDATEN

| | |
|------------------------------|-----------------------------|
| Leerlaufhubzahl | 0 - 6.000 min ⁻¹ |
| Schnittleistung (Holz) | 15 mm |
| Schnittleistung (Gipskarton) | 30 mm |
| Hubhöhe | 6 mm |
| Akku | CXT 12 V max |
| Gewicht lt. EPTA | 1,6 kg |
| Maße (L x B x H) | 248 x 79 x 280 mm |

MITGEL. ZUBEHÖR / ERSATZTEILE (ET) INKL. MWST

| | | |
|----------|------------------------------|---------|
| 456624-4 | Abdeckung Grundplatte | € 5,28 |
| 456632-5 | Sägeblattschutz | € 2,52 |
| 783201-2 | Innensechskantschlüssel 3 mm | € 2,52 |
| B-49703 | Sägeblatt Gipskarton | € 24,00 |

MAK PTC

CC301DSMJ Akku-Fliesen/Glasschneider

CC301DZ > Lieferung ohne Koffer, Akku und Ladegerät



CXT
12Vmax LITHIUM-ION

MAK PTC

- 500 ml Wassertank mit großer Einfüllöffnung
- Zum sauberen Trennen von Fliesen, Glas und Drahtglas
- Robuster, Nickel beschichteter Schneidstich zum Schutz gegen Rost
- Schnitttiefeinstellung nach dem Scherenprinzip
- Geheungsschnitte bis 45°
- Sicherheitsschalter mit Einschaltsperr
- **CC301DSMJ**: Im MAKPAC Transportkoffer mit zwei 4,0 Ah Akkus und Schnellladegerät

| | |
|-------------|-------------|
| € 270,79 | € 324,95 |
| € 117,46 | € 140,95 |
| exkl. MwSt. | inkl. MwSt. |

LEISTUNGSDATEN

| | |
|----------------------------|-------------------------|
| Leerlaufdrehzahl | 1.600 min ⁻¹ |
| Diamantscheibe (Ø) | 85 mm |
| Diamantscheibenbohrung (Ø) | 15 mm |
| Schnitttiefe bei 90° | 25,5 mm |
| Schnitttiefe bei 45° | 16,5 mm |
| Akku | CXT 12 V max |
| Gewicht lt. EPTA | 1,9 kg |
| Maße (L x B x H) | 313 x 170 x 125 mm |

MITGEL. ZUBEHÖR / ERSATZTEILE (ET) INKL. MWST

| | | |
|----------|--------------------------------|-----------|
| 821551-8 | MAKPAC Transportkoffer (Typ 3) | € 50,16 |
| 838568-4 | MAKPAC Koffereinsatz | ET € 8,28 |
| 197406-2 | 2x Akku BL1041B (4,0 Ah) | à € 87,00 |
| 197363-4 | Schnellladegerät DC10SB | € 74,76 |
| B-21098 | Diamantscheibe für Glas | € 44,40 |
| 783202-0 | Innensechskantschlüssel 4 mm | € 1,08 |

PV301DZ Akku-Polierschleifer

NEU



- Mit Schalterarretierung für komfortables Arbeiten
- Ausgestattet mit XPT und Brushless Motor
- 2-Gang-Getriebe
- Lieferung ohne Koffer, Akku und Ladegerät

€ 216,63 € 259,95
exkl. MwSt. inkl. MwSt.

LEISTUNGSDATEN

Leerlaufdrehzahl 0 - 2.800 / 0 - 9.500 min⁻¹
Schleifteller (Ø) 50 / 80 mm
Akku CXT 12 V max
Gewicht lt. EPTA 1,2 kg
Maße (L x B x H) 137 x 67 x 201 mm

MITGEL. ZUBEHÖR / ERSATZTEILE (ET) INKL. MWST

140X75-2 Seitengriff PaA
191N92-5 Polierhaube weiß 80 mm PaA
191N90-9 Schaumstoffpad gelb 80 mm PaA
191N91-7 Schaumstoffpad weiß 80 mm PaA
743124-6 Schleifteller 50 mm PaA
743125-4 Schleifteller Klett 75mm PaA
743126-2 Adapter PaA

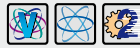

CP100DSA Akku-Universalschere

CP100DZ > Lieferung ohne Akku und Ladegerät

€ 213,29 € 255,95
exkl. MwSt. inkl. MwSt.



- Universell einsetzbar. Schneidet Leder, Stoffe, Karton und vieles mehr bis zu einer Stärke von 6 mm
- Extrem kompakt und leicht zu handhaben
- Lange Arbeitszeit mit nur einer Akkuladung
- Automatische Selbstschärfunktion der Messerklinge
- Entriegelungsknopf von beiden Seite zu bedienen
- **CP100DSA:** Lieferung mit einem 2,0 Ah Akku und Schnellladegerät

LEISTUNGSDATEN

Schnittleistung max. 6 mm
Leerlaufdrehzahl 300 min⁻¹
Akku CXT 12 V max
Gewicht lt. EPTA 0,72 kg
Maße (L x B x H) 272 x 66 x 120 mm

MITGEL. ZUBEHÖR / ERSATZTEILE (ET) INKL. MWST

197396-9 Akku BL1021B (2,0 Ah) € 63,72
197363-4 Schnellladegerät DC10SB € 74,76
198604-1 Messerklinge € 8,52

MP100DZ Akku-Kompressor

€ 78,29 € 93,95
exkl. MwSt. inkl. MwSt.



- Zum Aufblasen von Auto- und Fahrradreifen, Bällen und vielem mehr
- Digitale Druckanzeige mit Hintergrundbeleuchtung
- Kann am Boden abgestellt werden
- LED-Arbeitslicht
- Voreingestellte Druckstopp-Funktion
- Hauptschalter mit automatischer Abschaltfunktion
- 65 cm Schlauchlänge
- Ventiladapter für unterschiedliche Anwendungen
- Lieferung ohne Koffer, Akku und Ladegerät

LEISTUNGSDATEN

Druck max. 8,3 bar
Max. Pumpleistung 10 l/min
Akku CXT 12 V max
Gewicht lt. EPTA 1,3 kg
Maße (L x B x H) 255 x 74 x 173 mm

MITGEL. ZUBEHÖR / ERSATZTEILE (ET) INKL. MWST

TE00000346 Ventiladapter Fahrrad € 1,08
TE00000333 Ventiladapter Luftmatratze € 1,08
TE00000334 Ventiladapter DV/SV Französisch € 1,08
TE00000335 Ballnadel € 1,08

PT354DSAJ Akku-Stiftnagler

PT354DZ > Lieferung ohne Koffer, Akku und Ladegerät

€ 434,96 € 521,95
exkl. MwSt. inkl. MwSt.



- Zum einfachen Befestigen von Deko-Leisten, Fußleisten und Textilien
- Verschießt 2.500 Nägel mit einem voll geladenen 4,0 Ah Akku
- Werkzeuglos verstellbare Einschlagtiefe
- Einschaltperre verhindert unbeabsichtigtes Auslösen
- Umschaltmöglichkeit zwischen Einzel- und Kontaktfuehr für mehr Flexibilität
- **PT354DSAJ:** Im MAKPAC-Transportkoffer mit zwei 2,0 Ah Akkus und Schnellladegerät

LEISTUNGSDATEN

Pinlänge 18 - 35 mm
Pinstärke 0,6 mm
Magazin-Kapazität 120 Stk.
Akku CXT 12 V max
Gewicht lt. EPTA 1,8 kg
Maße (L x B x H) 231 x 66 x 226 mm

MITGEL. ZUBEHÖR / ERSATZTEILE (ET) INKL. MWST

142770-6 MAKPAC Transportkoffer (Typ 1) € 38,28
839166-7 MAKPAC Koffereinsatz ET € 8,28
197396-9 2x Akku BL1021B (2,0 Ah) à € 63,72
197363-4 Schnellladegerät DC10SB € 74,76
346909-5 Haken € 3,24
783201-2 Innensechskantschlüssel 3 mm € 2,52

ST113DSAJ Akku-Tacker

ST113DZ > Lieferung ohne Koffer, Akku und Ladegerät

€ 360,79 € 432,95
exkl. MwSt. inkl. MwSt.



- Super kompakt mit nur 159 mm Höhe
- Umschaltmöglichkeit zwischen Einzel- und Kontaktfuehr für mehr Flexibilität
- Handliche Maschine bis 10 mm Einschlagtiefe
- Klammerbreite 10 mm, Stärke 0,5 x 0,75 mm (passend Rapid-Klammern)
- Tiefeneinstellung ermöglicht ein exaktes einschlagen der Klammern
- **ST113DSAJ:** Im MAKPAC Transportkoffer mit zwei 2,0 Ah Akkus und Schnellladegerät

LEISTUNGSDATEN

Klammerbreite 10 mm
Klammerhöhe 7 - 10 mm
Klammerstärke 0,5 x 0,75 mm
Magazin-Kapazität 150 Stk.
Akku CXT 12 V max
Gewicht lt. EPTA 1,3 kg
Maße (L x B x H) 211 x 81 x 159 mm

MITGEL. ZUBEHÖR / ERSATZTEILE (ET) INKL. MWST

142770-6 MAKPAC Transportkoffer (Typ 1) € 38,28
839019-0 MAKPAC Koffereinsatz ET € 8,28
197396-9 2x Akku BL1021B (2,0 Ah) à € 63,72
197363-4 Schnellladegerät DC10SB € 74,76

CG100DSAA Akku-Kartuschenpresse

CG100DZA > Lieferung ohne Akku und Ladegerät

€ 354,96 € 425,95
exkl. MwSt. inkl. MwSt.



- Auspressgeschwindigkeit vorwählbar und über den Schalter sauber zu dosieren
- Zur Verwendung mit 300 ml Kartuschen. 600 ml Kartuschen-/ Schlauchbeutelauflauf optional erhältlich
- Tropfschutz verhindert ein Nachlaufen der Füllung
- **CG100DSAA:** Lieferung mit einem 2,0 Ah Akku und Schnellladegerät

LEISTUNGSDATEN

Auspressdruck 5.000 N
Leerlaufgeschw. (Kolben) 0 - 28 mm / sek
Akku CXT 12 V max
Gewicht lt. EPTA 1,9 kg
Maße (L x B x H) 404 x 108 x 259 mm

MITGEL. ZUBEHÖR / ERSATZTEILE (ET) INKL. MWST

197396-9 Akku BL1021B (2,0 Ah) € 63,72
197363-4 Schnellladegerät DC10SB € 74,76
456128-6 Akkuschutzkappe € 1,08
196351-8 Halter und Schubstange (300ml) € 60,00



SC103DZJ Akku-Gewindestangenschneider

SC103DZ > Lieferung ohne Akku und Ladegerät

€ 749,96 € 899,95
exkl. MwSt. inkl. MwSt.



- Durch Verwendung eines BL (Brushless) Motors wird die Akkukapazität noch effizienter genutzt als mit herkömmlichen Elektromotoren
- Ideal zum Ablängen von Gewindestangen
- Durch das saubere Abtrennen ist bei Gewindestangen kein zusätzliches Entgraten nötig um Muttern auf zu drehen
- Im MAKPAC Transportkoffer, ohne Akku und Ladegerät

LEISTUNGSDATEN

Schnittleistung M6, M8, M10
Akku CXT 12 V max
Gewicht lt. EPTA 2,8 kg
Maße (L x B x H) 180 x 107 x 289 mm

MITGEL. ZUBEHÖR / ERSATZTEILE (ET) INKL. MWST

821550-0 MAKPAC Transportkoffer (Typ 2) € 44,40
835E29-5 MAKPAC Koffereinsatz PaA
324219-0 Tiefenanschlag ET € 0,60
271445-1 Schraube M4x10 PaA
458380-2 Schutzabdeckung PaA
199087-8 M6 Einsatz Set PaA
199085-2 M8 Einsatz Set PaA
199083-6 M10 Einsatz Set PaA
783202-0 Innensechskantschlüssel 4 mm € 1,08
922202-7 Innensechskantschrs. M5x8 PaA



CB100D Akku-Heizdecke

€ 109,96 € 131,95
exkl. MwSt. inkl. MwSt.



- In schwarz/blau oder braun erhältlich
- 3 Heizstufen (High / Medium / Low)
- Ausgezeichnete Laufzeit von bis zu 14 Stunden (mit BL1041B, Heizstufe Low)
- Kuschelig und weich
- Waschmaschinentauglich bis 30°C
- Druckknöpfe und Riemen ermöglichen das Anlegen der Decke am Körper
- Lieferung ohne Akkus und Ladegerät
- **Bestellnr. - Farbe:**
CB100DA - Oberseite schwarz, Futter dunkelblau / CB100DB - Oberseite und Futter braun

LEISTUNGSDATEN

Konstante Nutzung Hi. 4 Std.
Konstante Nutzung Mid. 7,5 Std.
Konstante Nutzung Low 14 Std.
Akku CXT 12 V max
Maße (L x B) 700 x 1.400 mm
Gewicht 0,96 kg (mit BL1041B)

MITGEL. ZUBEHÖR/ERSATZTEILE (ET) INKL. MWST

1 Stk. Akku Adapter CXT PaA
1 Stk. Verlängerungskabel PaA

CJ106DZ Akku-Heizjacke

€ 200,79 € 240,95
exkl. MwSt. inkl. MwSt.



- Waschmaschinen und Trockner tauglich
- ISO20471 zertifiziert
- Ausgezeichnete Laufzeit von bis zu 14 Stunden (mit BL1041B, Heizstufe Low)
- 5 Heizelemente: Brust links/rechts, Rücken und Schulter links/rechts
- ON/OFF Schalter mit 3 Heizstufen (LED- Anzeige) High / Medium / Low
- **Inkl. Adapter für MAKITA 12 V max CXT Li-Ionen Akkus**
- USB Ausgang am Akkuadapter zum Laden verschiedener Geräte wie Smartphones und Tablets (DC 5 V / 2,1 A)
- Lieferung ohne Akkus und Ladegerät
- **Bestellnr. - Größe:** CJ106DZM - M CJ106DZL - L CJ106DZXL - XL CJ106DZ2XL - XXL

LEISTUNGSDATEN

Konstante Nutzung Hi. 3,5 Std.
Konstante Nutzung Mid. 5,5 Std.
Konstante Nutzung Low 14 Std.
Heizwert Hi: 11,5, Mid: 7, Lo: 2,3 W
Akku CXT 12 V max
Größe M, L, XL, XXL
Gewicht 1,2 kg

MITGEL. ZUBEHÖR/ERSATZTEILE (ET) INKL. MWST
PE00000037 Akku Adapter CXT € 36,72

CJ105DZ Akku-Heizjacke

€ 171,63 € 205,95
exkl. MwSt. inkl. MwSt.



- Ausgezeichnete Laufzeit von bis zu 14 Stunden (mit BL1041B, Heizstufe Low)
- Waschmaschinen und Trockner tauglich
- 5 Heizelemente: Brust links/rechts, Rücken und Schulter links/rechts
- 3 Heizstufen: High / Medium / Low
- **Inkl. Adapter für MAKITA 12 V max CXT Li-Ionen Akkus**
- USB Ausgang am Akkuadapter zum Laden verschiedener Geräte wie Smartphones und Tablets (DC 5 V / 2,1 A)
- Lieferung ohne Akkus und Ladegerät
- **Bestellnr. - Größe:** CJ105DZM - M CJ105DZL - L CJ105DZXL - XL CJ105DZ2XL - XXL

LEISTUNGSDATEN

Konstante Nutzung Hi. 3,5 Std.
Konstante Nutzung Mid. 5,5 Std.
Konstante Nutzung Low 14 Std.
Heizwert Hi: 11,5, Mid: 7, Lo: 2,3 W
Akku CXT 12 V max
Größe M, L, XL, XXL
Gewicht 1,1 kg

MITGEL. ZUBEHÖR/ERSATZTEILE (ET) INKL. MWST

PE00000037 Akku Adapter CXT € 36,72

CV102DZ Akku-Heizgilet

€ 145,79 € 174,95
exkl. MwSt. inkl. MwSt.



- Ausgezeichnete Laufzeit von bis zu 14 Stunden
- Waschmaschinen und Trockner tauglich
- Das dünne Design ermöglicht es dem Benutzer seine Arbeitskleidung über der Weste zu tragen
- 4 Heizelemente: Brust links/rechts, Rücken und Nacken
- 3 Heizstufen (LED- Anzeige) High / Medium / Low
- **Inkl. Adapter für MAKITA 12 V max CXT Li-Ionen Akkus**
- Lieferung ohne Akkus und Ladegerät
- **Bestellnr. - Größe:** CV102DZS - S CV102DZM - M CV102DZL - L CV102DZXL - XL CV102DZ2XL - XXL CV102DZ3XL - XXXL

LEISTUNGSDATEN

Konstante Nutzung Hi. 4 Std.
Konstante Nutzung Mid. 7,5 Std.
Konstante Nutzung Low 14 Std.
Heizwert Hi: 9,5, Mid: 4,5, Lo: 2,3 W
Akku CXT 10,8 V / 12 V max
Größe S, M, L, XL, 2XL, 3XL
Gewicht 0,5 kg

MITGEL. ZUBEHÖR/ERSATZTEILE (ET) INKL. MWST

PE00000037 Akku Adapter CXT € 36,72

UR100DSAEX Akku-Rasentrimmer

€ 199,96 € 239,95
exkl. MwSt. inkl. MwSt.

UR100DZX > Lieferung ohne Akku und Ladegerät



- Leichter und extrem handlicher Rasentrimmer
- XPT - Staub und Spritzwasser geschützt
- Schaftlänge variabel von 83,5 - 118,5 cm
- Zur Verwendung mit Fadenkopf und Kunststoffmessern
- Leerlaufdrehzahl mit Fadenkopf 9.000 U/min / Kunststoffmesser 10.000 U/min
- Schnittbreite mit Fadenkopf 26 cm / Kunststoffmesser 23 cm
- **UR100DSAEX:** Lieferung mit Kunststoffmesser, zwei 2,0 Ah Akkus und Schnellladergerät

LEISTUNGSDATEN

Leerlaufdrehzahl. 10.000 min⁻¹
Schnittbreite 23 / 26 cm
Akku CXT 12 V max
Gewicht lt. EPTA 2,1 kg
Maße (L x B x H) 835 - 1.185 x 267 x 210-315 mm

MITGEL. ZUBEHÖR/ERSATZTEILE (ET) INKL. MWST

197396-9 2x Akku BL1021B (2,0 Ah) á € 63,72
197363-4 Schnellladergerät DC10SB € 74,76
198383-1 Kunststoffschlagmesserkopf € 25,56
125516-5 Tragegurt € 9,12
783202-0 Innensechskantschlüssel 4 mm € 1,08
831315-2 Werkzeugtasche € 2,52
5 Stk. Ersatzkunststoffmesser

UR100DZ Akku-Rasentrimmer

€ 99,96 € 119,95
exkl. MwSt. inkl. MwSt.



- Leichter und extrem handlicher Rasentrimmer
- Schaftlänge variabel von 83,5 - 118,5 cm
- Bis zu 38 Minuten Laufzeit mit einem 4,0 Ah Akku
- XPT (eXtreme Protection Technology) - Staub und Spritzwasser geschützt
- Zur Verwendung mit Fadenkopf und Kunststoffschlagmessern
- Leerlaufdrehzahl mit Fadenkopf 9.000 U/min / Kunststoffschlagmesser 10.000 U/min
- Schnittbreite mit Fadenkopf 26 cm / Kunststoffschlagmesser 23 cm
- Lieferung mit Fadenkopf ohne Akkus und Ladegerät

LEISTUNGSDATEN

Leerlaufdrehzahl. 10.000 min⁻¹
Schnittbreite 26 cm
Akku CXT 12 V max
Gewicht lt. EPTA 2,1 kg
Maße (L x B x H) 835 - 1.185 x 267 x 210-315 mm

MITGEL. ZUBEHÖR/ERSATZTEILE (ET) INKL. MWST

198860-3 Nylonfaden € 12,00
198854-8 Fadenkopf € 20,04
125516-5 Tragegurt € 9,12
783202-0 Innensechskantschlüssel 4 mm € 1,08
831315-2 Werkzeugtasche € 2,52

UM600DSAE Akku-Grasschere

€ 208,29 € 249,95
exkl. MwSt. inkl. MwSt.

UM600DZ > Lieferung ohne Akku und Ladegerät



- Heckenschneide-Kit optional erhältlich
- Gummierter, ergonomisch geformter Griff
- Leichte und handliche Grasschere
- Langlebiges Messer mit spezieller Beschichtung
- **UM600DSAE:** Lieferung mit zwei 2,0 Ah Akkus und Schnellladergerät

LEISTUNGSDATEN

Hubzahl 2.500 min⁻¹
Schnittbreite 16 cm
Akku CXT 12 V max
Gewicht lt. EPTA 1,4 kg
Maße (L x B x H) 329 x 177 x 131 mm

MITGEL. ZUBEHÖR/ERSATZTEILE (ET) INKL. MWST

197396-9 2x Akku BL1021B (2,0 Ah) á € 63,72
197363-4 Schnellladergerät DC10SB € 74,76
457426-1 Grasaufnehmer € 4,32
452055-5 Grassmesserschutz € 3,60
195267-4 Grassmesser € 56,40
456128-6 Akkuschutzkappe € 1,08

UH201DSA Akku-Heckenschere

€ 149,96 € 179,95
exkl. MwSt. inkl. MwSt.

UH201DZ > Lieferung ohne Akku und Ladegerät



- Grasschneide-Kit optional erhältlich
- Gummierter, ergonomisch geformter Griff
- Leichte und handliche Heckenschere
- Langlebiges Messer mit spezieller Beschichtung
- **UH201DSA:** Lieferung mit einem 2,0 Ah Akku und Schnellladergerät

LEISTUNGSDATEN

Schnittlänge 20 cm
Schnittstärke 26 mm
Akku CXT 12 V max
Gewicht lt. EPTA 1,5 kg
Maße (L x B x H) 504 x 120 x 131 mm

MITGEL. ZUBEHÖR/ERSATZTEILE (ET) INKL. MWST

197396-9 Akku BL1021B (2,0 Ah) € 63,72
197363-4 Schnellladergerät DC10SB € 74,76
198408-1 Heckenschere 20 cm € 28,80
451816-0 Heckenschneidmesser € 2,88
198401-5 Schnittgutsammler € 7,32

DF333DWAP2 Akku-Bohrschrauber

€ 168,29 € 201,95

exkl. MwSt. inkl. MwSt.



- Gehäuse in pink
- Kompaktes und ergonomisches Design mit nur 179 mm Länge
- Kraftvoller Motor für hohe Arbeitsgeschwindigkeit und hohes Drehmoment
- 20-fache Drehmomenteinstellung plus Bohrstufe
- Schnellspannbohrfutter für Einhandbedienung und Spindelarrretierung
- LED-Arbeitslicht
- Im Transportkoffer mit zwei 2,0 Ah Akkus und Ladegerät



LEISTUNGSDATEN

Leerlaufdrehzahl 1. Gang 0 - 450 min⁻¹
 Leerlaufdrehzahl 2. Gang 0 - 1.700 min⁻¹
 Bohrfutterspannweite 0,8 - 10 mm
 Bohrleistung (Stahl Ø) 10 mm
 Bohrleistung (Holz Ø) 21 mm
 Drehmoment (hart/weich) 30 / 14 Nm
 Akku CXT 12 V max
 Gewicht lt. EPTA 1,2 kg
 Maße (L x B x H) 179 x 66 x 212 mm

MITGEL. ZUBEHÖR / ERSATZTEILE (ET) INKL. MWST.

821661-1 Transportkoffer € 30,60
 197396-9 2x Akku BL1021B (2,0 Ah) € 63,72
 197343-0 Ladegerät DC10WD € 50,16
 1 Stk. 74 tlg. Bitset

HP333DSAP1 Akku-Schlagbohrschrauber

€ 121,63 € 145,95

exkl. MwSt. inkl. MwSt.



- Gehäuse in pink
- Kompaktes Design auf nur 193mm Länge
- Schlagbohren, Bohren oder Schrauben
- Kugellager reduzieren das Wackeln des Bohrfutters
- Kraftvoller Motor für hohe Arbeitsgeschwindigkeit und hohes Drehmoment
- 20-fache Drehmomenteinstellung plus Bohrstufe
- Schnellspannbohrfutter für Einhandbedienung und Spindelarrretierung
- LED-Arbeitslicht
- Im Transportkoffer mit einem 2,0 Ah Akkus und Schnellladegerät



LEISTUNGSDATEN

Leerlaufdrehzahl 1. Gang 0 - 450 min⁻¹
 Leerlaufdrehzahl 2. Gang 0 - 1.700 min⁻¹
 Schlagzahl 1. Gang 0 - 6.750 min⁻¹
 Schlagzahl 2. Gang 0 - 25.500 min⁻¹
 Bohrfutterspannweite 0,8 - 10 mm
 Bohrleistung (Stahl/Stein/Holz Ø) 10 / 8 / 21 mm
 Drehmoment (hart/weich) 30 / 14 Nm
 Akku CXT 12 V max
 Gewicht lt. EPTA 1,3 kg
 Maße (L x B x H) 193 x 66 x 229 mm

MITGEL. ZUBEHÖR / ERSATZTEILE (ET) INKL. MWST.

1 Stk. Transporttasche PaA
 197396-9 Akku BL1021B (2,0 Ah) € 63,72
 197363-4 Schnellladegerät DC10SB € 74,76
 456128-6 Akkuschutzkappe € 1,08
 763238-5 Schnellspannbohrfutter 10 mm € 12,00
 251314-2 Schraube M4x12 ET. € 0,18
 346909-5 Haken € 3,24
 784244-7 Bit (+) Nr. 2 PaA

CL108FDSAP Akku Staubsauger

€ 133,29 € 159,95

exkl. MwSt. inkl. MwSt.

NEU



- Gehäuse in pink
- Ideal für Polstermöbel, Treppen oder den Werkstatteinsatz
- Bis zu 25 Minuten Saugdauer mit dem Akku BL1021B
- LED-Arbeitslicht
- Abgewinkelte Saugöffnung ermöglicht einfache Bodenreinigung ohne Bodendüse
- Zur Verwendung ohne Staubbeutel. Einfaches Entleeren des Auffangbehälters
- Lieferung mit einem 2,0 Ah Akku und Schnellladegerät



LEISTUNGSDATEN

Luftfördermenge max. 72 m³/h
 Saugdauer / Akku (Max) 10 min
 Saugdauer / Akku (High) 12 min
 Saugdauer / Akku (Normal) 25 min
 Unterdruck 44 mbar
 Akku CXT 12 V max
 Gewicht lt. EPTA 1,2 kg
 Maße (L x B x H) 958 x 110 x 150 mm

MITGEL. ZUBEHÖR / ERSATZTEILE (ET) INKL. MWST.

197396-9 Akku BL1021B (2,0 Ah) € 63,72
 197363-4 Ladegerät DC10SB € 74,76
 123843-4 Bodendüse pink PaA
 457228-5 Fugendüse pink PaA
 457231-6 Saugrohr pink PaA
 457229-3 Fugendüsenhalter pink PaA
 443060-3 Filtersack € 1,80
 451208-3 Vorfilter € 2,16

UR100DSAP Akku-Rasentrimmer

€ 166,63 € 199,95

exkl. MwSt. inkl. MwSt.

NEU



- Gehäuse in pink
- Leichter und extrem handlicher Rasentrimmer
- XPT (eXtreme Protection Technology) - Staub und Spritzwasser geschützt
- Schaftlänge variabel von 83,5 - 120,2 cm
- Zur Verwendung mit Fadenkopf und Kunststoffschlagmesser
- Leerlaufdrehzahl mit Fadenkopf 9.000 U/min / Kunststoffschlagmesser 10.000 U/min
- Schnittbreite mit Fadenkopf 26 cm / Kunststoffschlagmesser 23 cm
- Lieferung mit Fadenkopf und einem 2,0 Ah Akku mit Schnellladegerät



LEISTUNGSDATEN

Leerlaufdrehzahl 10.000 min⁻¹
 Schnittbreite 23 / 26 cm
 Akku CXT 12 V max
 Spindelgewinde M8 x 1,25RH
 Gewicht lt. EPTA 2,1 kg
 Maße (L x B x H) 835 - 1.202 x 267 x 210-315 mm

MITGEL. ZUBEHÖR / ERSATZTEILE (ET) INKL. MWST.

197396-9 Akku BL1021B (2,0 Ah) € 63,72
 197363-4 Schnellladegerät DC10SB € 74,76
 198860-3 Nylonfaden 1,65 - 15 M. € 12,00
 198854-8 Fadenkopf € 20,04
 125516-5 Tragegurt € 9,12
 783202-0 Innensechskantschlüssel 4 mm € 1,08
 831315-2 Zubehörtasche € 2,52

UB101DZ Akku-Gebläse

€ 83,29 € 99,95
exkl. MwSt. inkl. MwSt.

NEU



LEISTUNGSDATEN

Leerlaufdrehzahl. 0 - 15.800 min⁻¹
Luftfördermenge max. 156 m³/h
Luftgeschwindigkeit. 75 m/s
Akku CXT 12 V
Gewicht lt. EPTA 1,9 kg
Maße (L x B x H) 849 x 155 x 184 mm

MITGEL. ZUBEHÖR./ERSATZTEILE (ET) INKL. MWST
191G09-6 Düse lang PaA



- Mehr Luftmenge durch vergrößerten Auslassbereich
- Mittels Sonderzubehör (Staubsaack - Bestellnr. 123241-2) zum Sauger umrüstbar
- Gebläsestärke in drei Stufen einstellbar
- Geschwindigkeitsregulierung auch über den Schalter
- Lieferung ohne Akku und Ladegerät



CL108FDSA Akku Staubsauger

€ 134,96 € 161,95
€ 69,13 € 82,95
exkl. MwSt. inkl. MwSt.

CL108FDZW > Lieferung ohne Akku und Ladegerät



LEISTUNGSDATEN

Luftfördermenge max. 78 m³/h
Saugdauer / Akku (Max) 20 min
Saugdauer / Akku (High) 24 min
Saugdauer / Akku (Normal) 50 min
Unterdruck 43 mbar
Akku CXT 12 V max
Gewicht lt. EPTA 1,2 kg
Maße (L x B x H) 958 x 110 x 150 mm

MITGEL. ZUBEHÖR./ERSATZTEILE (ET) INKL. MWST

197396-9 Akku BL1021B (2,0 Ah) € 63,72
197363-4 Ladegerät DC10SB € 74,76
123486-2 Bodendüse schneeweiß € 10,44
451240-7 Fugendüse schneeweiß € 1,44
451241-5 Saugrohr schneeweiß € 3,24
451242-3 Fugendüsenhalter schneeweiß PaA
443060-3 Filtersack € 1,80
451208-3 Vorfilter € 2,16



- Ideal für Polstermöbel, Treppen oder den Werkstatteinatz
- Bis zu 50 Minuten Saugdauer mit dem Akku BL1041B
- LED-Arbeitslicht
- Abgewinkelte Saugöffnung ermöglicht einfache Bodenreinigung ohne Bodendüse
- Zur Verwendung ohne Staubbeutel. Einfaches Entleeren des Auffangbehälters
- CL108FDSA: Lieferung mit einem 2,0 Ah Akku und Schnellladegerät

CL107FDZW Akku Staubsauger

€ 72,46 € 86,95
exkl. MwSt. inkl. MwSt.



LEISTUNGSDATEN

Luftfördermenge max. 84 m³/h
Saugdauer / Akku (Max) (mit BL1040B) 20 min
Saugdauer / Akku (High) (mit BL1040B) 24 min
Saugdauer / Akku (Normal) (mit BL1040B) 50 min
Unterdruck 50 mbar
Akku CXT 12 V max
Gewicht lt. EPTA 1,3 kg
Maße (L x B x H) 960 x 112 x 150 mm

MITGEL. ZUBEHÖR./ERSATZTEILE (ET) INKL. MWST

123486-2 Bodendüse schneeweiß € 10,44
451240-7 Fugendüse schneeweiß € 1,44
451241-5 Saugrohr schneeweiß € 3,24
451242-3 Fugendüsenhalter schneeweiß PaA
198745-3 Papierfilter (5 Stk) € 5,76

- Ideal für Polstermöbel, Treppen oder den Werkstatteinatz
- Bis zu 50 Minuten Saugdauer mit dem Akku BL1040B
- Mit 2 Saugstufen und Turbo Mode
- LED-Arbeitslicht
- Abgewinkelte Saugöffnung ermöglicht einfache Bodenreinigung ohne Bodendüse
- Wahlweise einsetzbar mit Staubbeutel aus Papier oder Textil
- Lieferung ohne Koffer, Akku und Ladegerät

CL121DSMJ Akku Staubsauger

CL121DZJ > Lieferung ohne Akku und Ladegerät



€ 208,29 € 249,95
€ 114,13 € 136,95
exkl. MwSt. inkl. MwSt.



- Ideal für die Fahrzeuginnenreinigung
- Bis zu 67 Minuten Saugdauer mit dem Akku BL1041B
- Verwendung als Sauger, so wie auch als Gebläse
- Schlauch bis auf 1m dehnbar
- Blinkende Warnlampe bei zu niedriger Akkukapazität
- CL121DSMJ: Im MAKPAC Transportkoffer mit einem 4,0 Ah Akku und Schnellladegerät

LEISTUNGSDATEN

Luftfördermenge max. 78 m³/h
Saugdauer / Akku (Max) 27 min
Saugdauer / Akku (High) 32 min
Saugdauer / Akku (Normal) 67 min
Unterdruck 46 mbar
Akku CXT 12 V max
Gewicht lt. EPTA 1,8 kg
Maße (L x B x H) 359 x 138 x 202 mm

MITGEL. ZUBEHÖR./ERSATZTEILE (ET) INKL. MWST

821552-6 MAKPAC Transportkoffer (Typ 4) € 56,40
835B43-3 MAKPAC Koffereinsatz PaA
197406-2 Akku BL1041B (4,0 Ah) € 87,00
197363-4 Schnellladegerät DC10SB € 74,76
140H94-2 Langdüse drehbarer Bürstenkopf € 4,80
140H95-0 Sitzdüse € 5,28
140J64-3 Gebläseaufsatz € 7,92
162544-9 Schultergurt € 5,28
198745-3 Papierfilter (5 Stk.) € 5,76
422437-5 Gummidüse € 7,92
459056-4 Fußmattendüse blau € 3,24
456128-6 Akkuschutzkappe € 1,08

MR052 Akku-Radio

€ 51,63 € 61,95
exkl. MwSt. inkl. MwSt.



LEISTUNGSDATEN

Frequenz (FM) 87,5 - 108 MHz
Frequenz (AM) 522 - 1.710 kHz
Laufzeit BL1020B: 15 h
Gewicht lt. EPTA 0,7 kg
Maße (L x B x H) 169 x 79 x 74 mm



- 2 Frontlautsprecher für Stereoklang
- AM / FM Empfänger mit Digitalanzeige
- AUX Eingang sowie Kopfhörer Ausgang
- Automatischer Sendersuchlauf mit 5 Speicherplätzen
- Nur Akkubetrieb möglich
- Lieferung ohne Akku und Ladegerät

CF101DZ Akku-Ventilator

€ 79,13 € 94,95
exkl. MwSt. inkl. MwSt.



LEISTUNGSDATEN

Luftgeschwindigkeit. 3,0 / 2,5 / 2,0 m/s
Luftumwälzung (F) 4,6 / 3,8 / 3,0 m³/min
Durchmesser 180 mm
Schwungungswinkel. 45 °
Laufzeit 12 V max / 4,0 Ah 275 / 380 / 630 min
Normen IEC 60879:1986
Akku CXT 12 V max
Gewicht 1,7 kg
Maße (L x B x H) 185 x 260 x 284 mm



- Automatischer Schwingbereich 45° L/R
- Das kompakte Design erlaubt den Betrieb auf kleinstem Raum
- Angetrieben durch CXT Li-Ionen-Akkus oder Netzteil
- Bis zu 10,5 Stunden ununterbrochene Laufzeit auf niedriger Geschwindigkeit mit einem 4,0 Ah CXT Akku
- 3 Einstellungen (High, Medium, Low)
- Lüfterkopf vertikal und horizontal einstellbar
- Optionales Netzteil für 230 V Best.Nr. TE00000211
- Lieferung ohne Netzteil, Akku und Ladegerät



DEAML104 Akku-Lampe

€ 70,79 € 84,95
exkl. MwSt. inkl. MwSt.

LEISTUNGSDATEN

Leuchtdauer max. 19 h
Akku CXT 12 V max
Gewicht 0,78 kg
Maße (L x B x H) 414 x 66 x 132 mm



- Bis zu 710 Lumen
- 3 Leuchtstufen (360° Laterne, 90° Laterne oder Taschenlampe)
- Leuchtdauer (Stunden): 19 - 4,0 Ah Taschenlampe, 17 - 4,0 Ah 90° Laterne, 5,5 - 4,0 Ah 360° Laterne
- USB - Ausgang zum Laden verschiedener Geräte wie Smartphones und Tablets (DC 5 V / 2,1 A)
- Lieferung ohne Akku und Ladegerät

DEAML105 Akku-Lampe

€ 49,96 € 59,95
exkl. MwSt. inkl. MwSt.

LEISTUNGSDATEN

Leuchtdauer max. 14 h
Akku CXT 12 V max
Gewicht 0,70 kg
Maße (L x B x H) 268 x 66 x 93 mm



- 7,9 W LED mit 190 Lumen
- Lampenkopf in 12 Positionswinkeln neigbar
- Leuchtdauer (Stunden): 14 - 4,0 Ah
- Lieferung ohne Akku und Ladegerät

DEAML103 Akku-Lampe

€ 36,63 € 43,95
exkl. MwSt. inkl. MwSt.

LEISTUNGSDATEN

Leuchtdauer max. 28 h
Akku CXT 12 V max
Gewicht 0,27 kg
Maße (L x B x H) 77 x 54 x 28 mm



- Durch LED Technologie lange Lebensdauer und hohe Effizienz
- Super kompaktes Design
- 1,5 Watt weiße LED für großflächige, helle Ausleuchtung
- Tiefentladeschutz schützt den Akku vor Schäden
- Leuchtdauer bis zu 28 Stunden mit einem 4,0 Ah Akku
- Durch die Makita Akkutechnologie verbringt der Akku weniger Zeit am Ladegerät und mehr im Einsatz
- Lieferung ohne Akku und Ladegerät

CL114FDWIX Akku-Staubsauger

€ 83,29 € 99,95
exkl. MwSt. inkl. MwSt.

NEU

LEISTUNGSDATEN

Luftfördermenge max. 84 m³/h
Saugdauer / Akku (Stufe1) 12 min
Akku *10,8 V
Gewicht lt. EPTA 1,1 kg
Maße (L x B x H) 412/906 x 102 x 109 mm



- Handlicher Staubsauger ohne störendes Kabel
- Arbeitslautstärke: 86db
- Angetrieben durch einen eingebauten 10,8 V / 1,5 Ah Akku (Ladezeit ca. 180 min.)



MITTEL. ZUBEHÖR / ERSATZTEILE (ET) INKL. MWST

| | | |
|----------|--------------------------------|--------|
| 191L80-0 | Ladegerät DC1002 | .PaA |
| 198755-0 | Saugdüse | .PaA |
| 194566-1 | Papierfilter (5 Stk.) | € 5,76 |
| 166119-6 | Easy shake off Filter (1 Stk.) | .PaA |
| 416041-0 | Fugendüse | € 1,44 |
| 458940-0 | Saugrohr | .PaA |
| 459036-0 | Düsenhalter | .PaA |

DF012DSE Akku-Stabbohrschrauber

€ 187,46 € 224,95
exkl. MwSt. inkl. MwSt.

LEISTUNGSDATEN

Leerlaufdrehzahl 1. Gang 200 min⁻¹
Leerlaufdrehzahl 2. Gang 650 min⁻¹
Drehmoment (hart/weich) 5,6 / 3,6 Nm
Bohrleistung (Stahl/Holz Ø) 5 / 6 mm
Werkzeugaufnahme Sechskant 1/4"
Akku 7,2 V
Gewicht lt. EPTA 0,5 kg
Maße (L x B x H) 218 x 44 x 142 mm



- Sechskant (1/4") Werkzeugaufnahme für schnellen Bitwechsel
- Ultra leichtes und kompaktes Werkzeug
- 2-Gang Ausführung (200 U/min und 650 U/min)
- Komfortable Griffposition arbeitet in gerader und in Pistolengriffposition
- 21 Drehmomentvoreinstellungen
- Eingebaute LED blinkt, wenn es Zeit ist, den Akku zu laden
- In Transporttasche mit zwei 1,5 Ah Akkus, Ladegerät und Bohrer-Bitset

MITTEL. ZUBEHÖR / ERSATZTEILE (ET) INKL. MWST

| | | |
|----------|--------------------------|-----------|
| 158775-6 | Transportkoffer | .PaA |
| 198000-3 | 2x Akku BL0715 (1,5 Ah) | à € 50,16 |
| 194588-1 | Ladegerät DC10WA | € 53,16 |
| 784244-7 | 1 Stk. + Bit Nr. 2x50 mm | .PaA |
| 784245-5 | 1 Stk. + Bit Nr. 1x50 mm | .PaA |



TD022DSE Akku-Schlagschrauber

€ 178,29 € 213,95
exkl. MwSt. inkl. MwSt.

LEISTUNGSDATEN

Leerlaufdrehzahl 0 - 2.450 min⁻¹
Schlagzahl 0 - 3.000 min⁻¹
Anziehdrehmoment max. 22 Nm
Handelsübliche Schrauben M3 - M8
Werkzeugaufnahme Sechskant 1/4"
Akku 7,2 V
Gewicht lt. EPTA 0,6 kg
Maße (L x B x H) 227 x 42 x 42 mm



- Schrauben, Schlagschrauben und Bohren in Holz oder Metall
- Durch Spindelarrretierung als Handschrauber einsetzbar
- Die Drehzahl kann über den Schalter genau geregelt werden
- Ladezeit 30 Minuten mit DC07SA
- In Transporttasche mit zwei 1,0 Ah Akkus, Ladegerät und Bohrer- Bitset



MITTEL. ZUBEHÖR / ERSATZTEILE (ET) INKL. MWST

| | | |
|----------|-------------------------|-----------|
| 831276-6 | Transporttasche | € 16,08 |
| 198000-3 | 2x Akku BL0715 (1,5 Ah) | à € 50,16 |
| 194320-3 | Ladegerät DC07SA | € 47,04 |
| 168435-2 | Colttasche | .PaA |

DF001DW Akku-Stabschrauber

€ 67,46 € 80,95
exkl. MwSt. inkl. MwSt.

LEISTUNGSDATEN

Leerlaufdrehzahl 220 min⁻¹
Akku * 3,6 V
Drehmoment max. 6 Nm
Gewicht lt. EPTA 0,36 kg
Maße (L x B x H) 287 x 47 x 51 mm



- Im Transportkoffer mit 81-teiligem Zubehör
- Einfaches Laden über Micro-USB Buchse
- Einganggetriebe mit automatischer Spindelarrretierung
- Rutschfester Handgriff mit eingelegtem Gummipolster
- Besonders leicht und handlich
- Robustes Getriebegehäuse aus Aluminium-Druckguss
- Leuchtstarkes LED Arbeitslicht - separat zu bedienen
- *Angetrieben durch einen eingebauten 3,6 V / 1,5 Ah Li-Ion Akku (Ladezeit ca. 3-5 Stunden)

MITTEL. ZUBEHÖR / ERSATZTEILE (ET) INKL. MWST

| | | |
|--------|---------------------------------|------|
| 1 Stk. | Transportkoffer | .PaA |
| 1 Stk. | Akku 3,6 V / 1,5 Ah (eingebaut) | .PaA |
| 1 Stk. | ADP07 Ladegerät (3-5 Stunden) | .PaA |
| 1 Stk. | USB Kabel | .PaA |
| | 81-teiliges Zubehör | |



Li-Ion Akkus und Ladegerät G-Serie

Die Maschinen, Akkus und Ladegeräte der neuen Li-Ion G-Serie sind nicht kompatibel mit Maschinen, Akkus und Ladegeräten unserer Standard Li-Ion Serie.



Ladegerät DC18WA

Bestell-Nr. 195423-6



€ 41,80
exkl. MwSt. € 50,16
inkl. MwSt.

Akku BL1815G - 18V 1,5 Ah

Bestell-Nr. 198186-3



€ 59,20
exkl. MwSt. € 71,04
inkl. MwSt.

DK18113X1 Spezial Set

€ 239,13
exkl. MwSt.

€ 286,95
inkl. MwSt.



INHALT

Akku-Schlagbohrschrauber HP457DZ
Akku-Pendelhub-Stichsäge JV183DZ

MITGELIEFERTES ZUBEHÖR

1 Stk. Transporttasche PaA
198186-3 2x Akku BL1815G (1,5 Ah) ... á € 71,04
195423-6 Ladegerät DC18WA € 50,16
A-86898 Stichsägeblatt Set € 6,36

18V Li-Ion

DF488DWE Akku-Bohrschrauber

€ 124,96
exkl. MwSt.

€ 149,95
inkl. MwSt.

NEU



- 2-Gang-Planetengetriebe aus Metall
- Drehmomenteinstellung in 16 Stufen
- Schnellspannbohrfutter für Einhandbedienung
- Rutschfester Handgriff mit eingelegtem Gummipolster ermöglicht ermüdungsfreies arbeiten
- Mit dem DC18WA Ladegerät wird der G-Serie 1,5 Ah Akku in 60 Minuten geladen
- Lieferung mit zwei 1,5 Ah Akkus und Ladegerät

LEISTUNGSDATEN

Leerlaufdrehzahl 1. Gang 0 - 400 min⁻¹
Leerlaufdrehzahl 2. Gang 0 - 1.400 min⁻¹
Bohrfutterspannweite 13 mm
Bohrleistung (Stahl Ø) 13 mm
Bohrleistung (Holz Ø) 36 mm
Drehmoment (hart/weich) 42 / 24 Nm
Akku G-Serie 18 V
Gewicht lt. EPTA 1,7 kg
Maße (L x B x H) 221 x 83 x 240 mm

MITGEL. ZUBEHÖR / ERSATZTEILE (ET) INKL. MWST

198186-3 2x Akku BL1815G (1,5 Ah) ... á € 71,04
195423-6 Ladegerät DC18WA € 50,16
452652-7 Akkuschutzkappe PaA
196306-3 13 mm Schnellspannbohrfutter. € 18,72
784637-8 1 Stk (+/-) Bit Nr. 2 € 1,08



HP488DWE Akku-Schlagbohrschrauber

€ 166,63
exkl. MwSt.

€ 199,95
inkl. MwSt.

NEU



18V Li-Ion



LEISTUNGSDATEN

Leerlaufdrehzahl 1. Gang 0 - 400 min⁻¹
Leerlaufdrehzahl 2. Gang 0 - 1.400 min⁻¹
Schlagzahl 1. Gang 0 - 6.000 min⁻¹
Schlagzahl 2. Gang 0 - 21.000 min⁻¹
Bohrfutterspannweite 13 mm
Bohrleistung (Stahl/Stein/Holz Ø) ... 13 / 13 / 36 mm
Drehmoment (hart/weich) 42 / 24 Nm
Akku G-Serie 18 V
Gewicht lt. EPTA 1,8 kg
Maße (L x B x H) 239 x 83 x 240 mm

MITGEL. ZUBEHÖR / ERSATZTEILE (ET) INKL. MWST

821844-3 Transportkoffer PaA
198186-3 2x Akku BL1815G (1,5 Ah) ... á € 71,04
195423-6 Ladegerät DC18WA € 50,16
452652-7 Akkuschutzkappe PaA
196306-3 13 mm Schnellspannbohrfutter. € 18,72
784637-8 1 Stk (+/-) Bit Nr. 2 € 1,08

- Kompakte Bauform und geringes Gewicht erhöhen der Arbeitskomfort
- 2-Gang-Planetengetriebe aus Metall
- Drehmomenteinstellung in 16 Stufen
- Schnellspannbohrfutter für Einhandbedienung
- Mit dem DC18WA Ladegerät wird der G-Serie 1,5 Ah Akku in 60 Minuten geladen
- Im Transportkoffer mit zwei 1,5 Ah Akkus und Ladegerät

UM110DWYX Akku-Grasschere

€ 166,63
exkl. MwSt.

€ 199,95
inkl. MwSt.

NEU



18V Li-Ion

LEISTUNGSDATEN

Hubzahl 2.500 min⁻¹
Schnittbreite 11 cm
Akku G-Serie 18 V
Gewicht lt. EPTA 1,5 kg
Maße (L x B x H) 333 x 120 x 131 mm

MITGEL. ZUBEHÖR / ERSATZTEILE (ET) INKL. MWST

198186-3 Akku BL1815G (1,5Ah) € 71,04
195423-6 Ladegerät DC18WA € 50,16
191N23-4 Grassmesser PaA
413429-5 Messerschutzhülse PaA
191N24-2 Heckenscherenaufsatz 200 mm ... PaA
188369-3 Schmiermittel € 2,16

- Mit wenigen Handgriffen umrüstbar zu einem Heckenscherer
- Werkzeugloser Messerwechsel
- 11 cm Schnittbreite bei Verwendung des Grassmessers
- Langlebiges Messer mit spezieller Beschichtung
- Lieferung mit Grassmesser und Heckmesser, sowie einem 1,5 Ah Akku und Ladegerät

Maschinen für die Produktion

- Für den Einsatz in der Produktion, um konstant mit dem eingestellten Drehmoment Schrauben anzuziehen.
- Akku-Drehmomentschrauber für die Autoindustrie oder für Anwendungen, wo ein Drehmoment von höchster Präzision verlangt wird.
- Warnlicht und Ton bei zu geringer Akkukapazität
- Aus Sicherheitsgründen ist die Drehmomentein- bzw. verstellung nur mittels Spezialschlüssels möglich.
- Auto-Stop, wenn das gewünschte Drehmoment erreicht ist
- Der Motor schaltet ab, wenn das eingestellte Drehmoment, auf Grund von zu geringer Akkukapazität, nicht erreicht wird
- LED-Arbeitslicht
- **Lieferung ohne Akku, Ladegerät und Spezialschlüssel**

Akku-Drehmomentschrauber mit Drehzahlregelung

- **Drehzahlregelung variabel einstellbar über USB Schnittstelle**
Durch die Installation unserer Software auf Ihrem Windows PC, kann die gewünschte Drehzahl für die Maschine programmiert werden
- **Gut einsehbares LED-Display**
Zeigt ob das Anzugsmoment erreicht wurde und warnt vor entleertem Akku
- **Neuer Brushless Motor**
für noch kompaktere Bauform

| | gerader Antrieb | | | | | | |
|---------------------------------------|-----------------|-------------|-------------|------------|-------------|-----------|-----------|
| | DFT023FMZ* | DFT024FMZ** | DFT025FMZ** | DFT045FMZ* | DFT060FMZ** | DFT085FMZ | DFT127FMZ |
| Leerlaufdrehzahl (min ⁻¹) | 400 - 1.300 | 260 - 1.600 | 100 - 1.300 | 150 - 900 | 100 - 1.300 | 150 - 900 | 100 - 600 |
| Werkzeugaufnahme | ● 1/4 " | ● 1/4 " | ● 1/4 " | ● 1/4 " | ● 1/4 " | ● 1/4 " | ● 1/4 " |
| Drehmoment (Nm) | 0,5 - 2 | 0,5 - 2 | 0,5 - 2 | 1,5 - 4 | 1,5 - 6,5 | 3 - 8 | 5 - 12 |
| Brushless Motor | ✓ | ✓ | ✓ | ✓ | ✓ | ✓ | ✓ |
| Akku | 14,4 V | 18 V | 18 V | 14,4 V | 18 V | 14,4 V | 14,4 V |
| Gewicht lt. EPTA | 1,1 kg | 1,5 kg | 1,5 kg | 1,1 kg | 1,5 kg | 1,3 kg | 1,3 kg |

* Solange Vorrat reicht

** Drehzahlumschaltung jetzt auch über Strom, Drehwinkel und Zeit möglich



DFT023FMZ
DFT045FMZ
DFT085FMZ
DFT127FMZ
DFT024FMZ
DFT025FMZ
DFT060FMZ

| | Winkelgetriebe | | | | | | | |
|---------------------------------------|----------------|-------------|-----------|-----------|-----------|----------|----------|----------|
| | DFL020FZ | DFL063FZ | DFL083FZ | DFL125FZ | DFL204FZ | DFL302FZ | DFL403FZ | DFL651FZ |
| Leerlaufdrehzahl (min ⁻¹) | 100 - 1.300 | 180 - 1.300 | 100 - 700 | 100 - 700 | 100 - 440 | 70 - 230 | 50 - 200 | 80 - 200 |
| Werkzeugaufnahme | ■ 3/8 " | ■ 3/8 " | ■ 3/8 " | ■ 3/8 " | ■ 3/8 " | ■ 3/8 " | ■ 3/8 " | ■ 3/8 " |
| Drehmoment (Nm) | 0,5 - 2 | 1,5 - 6,5 | 2 - 8 | 5 - 12 | 8 - 20 | 16 - 30 | 25 - 40 | 25 - 65 |
| Brushless Motor | ✓ | ✓ | ✓ | ✓ | ✓ | ✓ | ✓ | ✓ |
| Akku | 18 V | 18 V | 14,4 V | 14,4 V | 14,4 V | 14,4 V | 14,4 V | 18 V |
| Gewicht lt. EPTA | 1,8 kg | 1,7 kg | 2,0 kg | 2,0 kg | 2,0 kg | 2,1 kg | 2,3 kg | 2,9 kg |



Akku-Drehmomentschrauber ohne Drehzahlregelung

| | Baureihe DFT - gerader Antrieb | | Baureihe DFL - Winkelgetriebe | | | | |
|---------------------------------------|--------------------------------|------------|-------------------------------|-----------|-----------|-----------|-----------|
| | DFT043FZ * | DFT083FZ * | DFL062FZ* | DFL124FZ* | DFL203FZ* | DFL301FZ* | DFL402FZ* |
| Leerlaufdrehzahl (min ⁻¹) | 80 | 80 | 470 | 410 | 220 | 260 | 200 |
| Werkzeugaufnahme | ● 1/4 " | ● 1/4 " | ■ 3/8 " | ■ 3/8 " | ■ 3/8 " | ■ 3/8 " | ■ 3/8 " |
| Drehmoment (Nm) | 1 - 4 | 3 - 8 | 1,5 - 6 | 5 - 12 | 8-20 | 16 - 30 | 25 - 40 |
| Brushless Motor | | | | | | ✓ | ✓ |
| Akku | 14,4 V | 14,4 V | 14,4 V | 14,4 V | 14,4 V | 14,4 V | 14,4 V |
| Gewicht lt. EPTA | 1,8 kg | 1,8 kg | 1,6 kg | 1,7 kg | 1,7 kg | 2,1 kg | 2,1 kg |

* Solange Vorrat reicht



SK312GDZ Akku-Multi-Linienlaser

€ 1.258,29 € 1.509,95

exkl. MwSt. inkl. MwSt.



- Super helle grüne Laserline für bessere Sicht auch bei widrigen Bedingungen
- Bis zu 28 Stunden Betriebszeit mit einem 4,0 Ah Akku
- 2 Laserlinien. Horizontal 110°/vertikal 130° vom Gerät aus
- Selbstnivellierung in einem Bereich von ±2°
- Auch über externe Stromversorgung per USB Kabel geeignet. zB unser USB Akku Adapter ADP05
- IP54 - Staub und Spritzwassergeschützt
- Arbeitstemperatur -40°C bis +40°C
- 5/8" Stativ-Aufnahme am Gerät
- Optionaler Laser-Detektor (LDG-3) für genaues Arbeiten bei schlechter Sicht
- Lieferung im Koffer, ohne Akku und Ladegerät



LEISTUNGSDATEN

Reichweite mit Detektor 1 - 20 m
 Nivelliergenauigkeit. auf 10 m ±1 mm
 Neigung. ±2°
 Lasertyp. 515 nm, Klasse II
 Akku. CXT 12 V max
 Gewicht lt. EPTA 1,5 kg
 Maße (L x B x H) 122 x 110 x 225 mm

MITGEL. ZUBEHÖR /
 ERSATZTEILE (ET)
 INKL. MWST

TK005B0001 Schultergurt. ET. . . € 6,60
 TKAK400M00 Transportkoffer € 230,16
 1 Stk. Laserverstärkungsbrille

SK106GDZ Kreuzlinien - Nivellier Laser

€ 510,79 € 612,95

exkl. MwSt. inkl. MwSt.



- **Besonders kontrastreiche grüne Laserline für bessere Sicht auch bei widrigen Bedingungen**
- Zwei Helligkeitsstufen
- Auch über externe Stromversorgung per USB Kabel geeignet. zB unser USB Akku Adapter ADP05
- **Einfaches Ausrichten dank 4 Laserpunkten - oben, unten, links und rechts**
- 2 Laserlinien in einem Arbeitsbereich von horizontal 180° und vertikal 170° vom Gerät aus
- IP54 - Staub und Spritzwassergeschützt
- Laufzeit bis zu 20 Std. mit einem 4,0 Ah Akku
- 1/4" Stativ-Aufnahme am Gerät. Adapter auf 5/8" im Lieferumfang enthalten
- Lieferung in Transporttasche, ohne Akku und Ladegerät



LEISTUNGSDATEN

Reichweite 35m/mit Detektor 80 m
 Nivelliergenauigkeit. auf 10m ±3 mm
 Neigung. 4°
 Lasertyp. 525nm, Klasse II
 Stromversorgung 12 V max
 Gewicht lt. EPTA 0,85 kg
 Maße (L x B x H) 138 x 64 x 102 mm

MITGEL. ZUBEHÖR /
 ERSATZTEILE (ET)
 INKL. MWST

LE00864505 Transporttasche PaA
 LE00823195 Zieltafel € 22,68
 LE00870134 Magn. Halterung 5/8"-1/4" Adapter € 50,16

SK106DZ Kreuzlinien - Nivellier Laser

€ 312,46 € 374,95

exkl. MwSt. inkl. MwSt.



- **Rote Laserlinie**
- Zwei Helligkeitsstufen
- Auch über externe Stromversorgung per USB Kabel geeignet. zB unser USB Akku Adapter ADP05
- **Einfaches Ausrichten dank 4 Laserpunkten - oben, unten, links und rechts**
- 2 Laserlinien in einem Arbeitsbereich von horizontal 180° und vertikal 170° vom Gerät aus
- IP54 - Staub und Spritzwassergeschützt
- Laufzeit bis zu 40 Std. mit einem 4,0 Ah Akku
- 1/4" Stativ-Aufnahme am Gerät. Adapter auf 5/8" im Lieferumfang enthalten
- Lieferung in Transporttasche, ohne Akku und Ladegerät



LEISTUNGSDATEN

Reichweite 25m/mit Detektor 80 m
 Nivelliergenauigkeit. auf 10m ±3 mm
 Neigung. 4°
 Lasertyp. 635nm, Klasse II
 Stromversorgung 12 V max
 Gewicht lt. EPTA 0,85 kg
 Maße (L x B x H) 138 x 64 x 102 mm

MITGEL. ZUBEHÖR /
 ERSATZTEILE (ET)
 INKL. MWST

LE00864505 Transporttasche PaA
 LE00758831 Zieltafel PaA
 LE00870134 Magn. Halterung 5/8"-1/4" Adapter € 50,16

SK105GDZ Kreuzlinien - Nivellier Laser

€ 349,13 € 418,95

exkl. MwSt. inkl. MwSt.



LEISTUNGSDATEN

Reichweite 35m/mit Detektor 80 m
 Nivelliergenauigkeit. auf 10m ±3 mm
 Neigung. 4°
 Lasertyp. 525nm, Klasse II
 Stromversorgung 12 V max
 Gewicht lt. EPTA 0,84 kg
 Maße (L x B x H) 138 x 64 x 102 mm

MITGEL. ZUBEHÖR / ERSATZTEILE (ET) INKL. MWST

LE00864505 Transporttasche PaA
 LE00823195 Zieltafel € 22,68
 LE00870131 Magn. Halterung 5/8"-1/4" Adapter € 36,72

- **Besonders kontrastreiche grüne Laserline für bessere Sicht auch bei widrigen Bedingungen**
- Zwei Helligkeitsstufen
- IP54 - Staub und Spritzwassergeschützt
- Auch über externe Stromversorgung per USB Kabel geeignet. zB unser USB Akku Adapter ADP05
- 2 Laserlinien in einem Arbeitsbereich von horizontal 180° und vertikal 160° vom Gerät aus
- Laufzeit bis zu 20 Std. mit einem 4,0 Ah Akku
- 1/4" Stativ-Aufnahme. Adapter auf 5/8" im Lieferumfang enthalten
- Lieferung in Transporttasche, ohne Akku und Ladegerät

SK105DZ Kreuzlinien - Nivellier Laser

€ 199,96 € 239,95

exkl. MwSt. inkl. MwSt.



LEISTUNGSDATEN

Reichweite 25m/mit Detektor 80 m
 Nivelliergenauigkeit. auf 10m ±3 mm
 Neigung. 4°
 Lasertyp. 635nm, Klasse II
 Stromversorgung 12 V max
 Gewicht lt. EPTA 0,84 kg
 Maße (L x B x H) 138 x 64 x 102 mm

MITGEL. ZUBEHÖR / ERSATZTEILE (ET) INKL. MWST

LE00864505 Transporttasche PaA
 LE00758831 Zieltafel PaA
 LE00870131 Magn. Halterung 5/8"-1/4" Adapter € 36,72

- **Rote Laserlinie**
- Zwei Helligkeitsstufen
- IP54 - Staub und Spritzwassergeschützt
- Auch über externe Stromversorgung per USB Kabel geeignet. zB unser USB Akku Adapter ADP05
- 2 Laserlinien in einem Arbeitsbereich von horizontal 180° und vertikal 160° vom Gerät aus
- Laufzeit bis zu 20 Std. mit einem 4,0 Ah Akku
- 1/4" Stativ-Aufnahme. Adapter auf 5/8" im Lieferumfang enthalten
- Lieferung in Transporttasche, ohne Akku und Ladegerät

LD080PI Laser-Distanzmessgerät

€ 188,29 € 225,95
exkl. MwSt. inkl. MwSt.



- IP54 - Staub und Spritzwassergeschützt
- Nach ISO 16331-1 zertifiziert
- Eingebauter Neigungssensor zur Verwendung als Wasserwaage und für noch einfacheres Messen von unzugänglichen Stellen
- Dreizeiliges automatisch beleuchtetes Display
- Präzise Messresultate ermöglichen schnelles und fehlerfreies Arbeiten
- Für Dachdecker, Bodenleger, Trockenbau, Architekten, Maler, Elektriker, Küchenmonteure und viele weiter
- Messen von Flächen, Volumen, indirekter Messung (Pythagoras), Intervallen, Winkelfunktionen, akustische Entfernungsjustierung und Timer
- Speicherfunktion für 20 Messungen
- Profianschlag mit automatischer Erkennung
- Mit 1/4" Gewinde zur Verwendung mit Stativen

LEISTUNGSDATEN

Lasertyp. Klasse II
Messbereich (Innenräume). 0,05-80 m
Messgenauigkeit. ±0,2° / ±1,5 mm
Messungen (pro Batteriesatz) 5.000
Stromversorgung 2 x 1,5V AAA
Gewicht lt. EPTA 0,14 kg
Maße (L x B x H) 117 x 57 x 32 mm

MITGEL. ZUBEHÖR /
ERSATZTEILE (ET)
INKL. MWST

1 Stk. Transportbag
2 Stk. Batterien 1,5V (AAA)
1 Stk. Handschlaufe

LD050P Laser-Distanzmessgerät

€ 93,29 € 111,95
exkl. MwSt. inkl. MwSt.



- IP54 - Staub und Spritzwassergeschützt
- Nach ISO 16331-1 zertifiziert
- Präzise Messresultate ermöglichen schnelles und fehlerfreies Arbeiten
- Zweizeiliges Display
- Für Dachdecker, Bodenleger, Trockenbau, Architekten, Maler, Elektriker, Küchenmonteure und viele weiter
- Messen von Flächen, Volumen, indirekter Messung (Pythagoras über 2 bzw. 3 Punkte) sowie ein Speicher für 5 Messwerte

LEISTUNGSDATEN

Lasertyp. Klasse II
Messbereich (Innenräume). 0,05-50 m
Messgenauigkeit. ±2 mm
Messungen (pro Batteriesatz) 3.000
Stromversorgung 2 x 1,5V AAA
Gewicht lt. EPTA 0,10 kg
Maße (L x B x H) 116 x 45 x 29 mm

MITGEL. ZUBEHÖR /
ERSATZTEILE (ET)
INKL. MWST

1 Stk. Transportbag
2 Stk. Batterien 1,5V (AAA)
1 Stk. Handschlaufe

LD030P Laser-Distanzmessgerät

€ 72,46 € 86,95
exkl. MwSt. inkl. MwSt.



- IP54 - Staub und Spritzwassergeschützt
- Präzise Messresultate ermöglichen schnelles und fehlerfreies Arbeiten
- Zweizeiliges Display
- Für Dachdecker, Bodenleger, Trockenbau, Architekten, Maler, Elektriker, Küchenmonteure und viele weiter
- Messen von Distanzen (einzelnd bzw. kontinuierlich) und Flächen

LEISTUNGSDATEN

Lasertyp. Klasse II
Messbereich (Innenräume). 0,2-30 m
Messgenauigkeit. auf 10 m ±2 mm
Stromversorgung 2 x 1,5V AAA
Gewicht lt. EPTA 0,10 kg
Maße (L x B x H) 115 x 53 x 25 mm

MITGEL. ZUBEHÖR /
ERSATZTEILE (ET)
INKL. MWST

2 Stk. Batterien 1,5V (AAA)

DWD181ZJ Akku-Wandscanner

€ 1.346,63 € 1.615,95
exkl. MwSt. inkl. MwSt.



- Hohe Ortungsgenauigkeit
- Ortet Metall, stromführende Kabel, Kunststoffrohre und vieles mehr
- Mehrfach-Modus für dreifaches Scannen mit vertikalem Versatz
- LED Beleuchtung in Messrichtung beleuchtet die zu scannende Oberfläche
- Trockenbeton-Modus: Zum Erkennen von Bewehrungsseisen oder Kunststoffrohren in trockenem Beton
- Nassbeton-Modus: Zum Erkennen von Bewehrungsseisen oder Kunststoffrohren in nassen Beton
- Holz-Trockenbau-Modus: Zum Erkennen von Bolzen oder Stahlrahmen hinter Holz oder Trockenbau
- Radar-Modus: Zum Erkennen von Verbundobjekten wie Bewehrungsseisen und Hohlräume in Betonziegel oder Ziegelmauern
- Im MAKPAC Transportkoffer ohne Akku und Ladegerät

LEISTUNGSDATEN

Max. Ortungstiefe Metall. 180 mm
Max. Ortungstiefe Kunststoffrohr 120 mm
Max. Ortungstiefe stromführende Leitung 120 mm
Max. Ortungstiefe Holz 25 mm
Ortungsgenauigkeit. ±5 mm
Min. Objektabstand 40 mm
Displaygröße 4,1"
Akku 18 V
Gewicht lt. EPTA 1,7 kg
Maße (L x B x H) 288 x 118 x 108 mm

MITGEL. ZUBEHÖR /
ERSATZTEILE (ET)
INKL. MWST

821550-0 MAKPAC Transportkoffer (Typ 2) . € 44,40
RN32741155 MAKPAC Koffereinsatz PaA



AKKU-BOHR- UND MEISSELHAMMER → SEITE 18, 19, 26, 27 & 55



HR5212C Bohrhämmer

€ 1.013,29 € 1.215,95
exkl. MwSt. inkl. MwSt.



AVT **SOFT NOLOAD**
ANTI VIBRATION TECHNOLOGY



- ANTI VIBRATION TECHNOLOGY, schlaggedämpfter Schaltermgriff
- Reduziert automatisch die Motordrehzahl im Leerlauf um Vibrationen einzudämmen
- Staubgeschützte Werkzeugaufnahme, geeignet für SDS-MAX
- Schlag- und Drehzahl präzise vorwählbar
- Vollwellenelektronik und Sanftanlauf
- Verschleißanzeige für Kohlebürsten

LEISTUNGSDATEN

Werkzeugaufnahme... geeignet für SDS-MAX
Leistungsaufnahme... 1.510 W
Leerlaufdrehzahl... 150 - 310 min⁻¹
Schlagzahl... 1.100 - 2.250 min⁻¹
Einzelschlagstärke... 20,0 J
Bohrleistung (Vollbohrer Ø)... 52 mm
Bohrleistung (Bohrkronen Ø)... 160 mm
Gewicht lt. EPTA... 12,0 kg
Maße (L x B x H)... 599 x 140 x 287 mm

MITGL. ZUBEHÖR/ERSATZTEILE INKL. MWST

196552-6 Transportkoffer... PaA
135629-4 Stabseitengriff... € 30,60
135283-4 D-Seitengriff... PaA
331955-1 Tiefenanschlag... € 4,80
198993-4 Meißelfett... € 8,52
443122-7 Gewebetuch... ET € 3,48

HR5202C Bohrhämmer

€ 905,79 € 1.086,95
exkl. MwSt. inkl. MwSt.



- Staubgeschützte Werkzeugaufnahme, geeignet für SDS-MAX
- Schlag- und Drehzahl präzise vorwählbar
- Vollwellenelektronik und Sanftanlauf
- Verschleißanzeige für Kohlebürsten
- Kontrollleuchte meldet Fehler an Kabel und Schalter
- 16-fache Meißelverstellung und Rutschkupplung

LEISTUNGSDATEN

Werkzeugaufnahme... geeignet für SDS-MAX
Leistungsaufnahme... 1.510 W
Leerlaufdrehzahl... 150 - 310 min⁻¹
Schlagzahl... 1.100 - 2.250 min⁻¹
Einzelschlagstärke... 19,1 J
Bohrleistung (Vollbohrer Ø)... 52 mm
Bohrleistung (Bohrkronen Ø)... 160 mm
Gewicht lt. EPTA... 11,1 kg
Maße (L x B x H)... 599 x 134 x 287 mm

MITGL. ZUBEHÖR/ERSATZTEILE INKL. MWST

196552-8 Transportkoffer... € 182,40
135629-4 Stabseitengriff... € 30,60
135283-4 D-Seitengriff... PaA
331955-1 Tiefenanschlag... € 4,80
198993-4 Meißelfett... € 8,52
443122-7 Gewebetuch... ET € 3,48

HR4511C Bohrhämmer

€ 909,96 € 1.091,95
exkl. MwSt. inkl. MwSt.



AVT
ANTI VIBRATION TECHNOLOGY



- ANTI VIBRATION TECHNOLOGY, schlaggedämpfter Schaltermgriff
- Staubgeschützte Werkzeugaufnahme, geeignet für SDS-MAX
- Vollwellenelektronik und Sanftanlauf
- Schlag- und Drehzahl präzise vorwählbar
- Verschleißanzeige für Kohlebürsten
- Kontrollleuchte meldet Fehler an Kabel und Schalter

LEISTUNGSDATEN

Werkzeugaufnahme... geeignet für SDS-MAX
Leistungsaufnahme... 1.350 W
Leerlaufdrehzahl... 130 - 280 min⁻¹
Schlagzahl... 1.250 - 2.750 min⁻¹
Einzelschlagstärke... 9,4 J
Bohrleistung (Vollbohrer Ø)... 45 mm
Bohrleistung (Bohrkronen Ø)... 125 mm
Gewicht lt. EPTA... 9,1 kg
Maße (L x B x H)... 458 x 136 x 288 mm

MITGL. ZUBEHÖR/ERSATZTEILE INKL. MWST

158273-0 Transportkoffer... € 96,72
135209-6 Stabseitengriff... € 34,44
134890-0 D-Seitengriff... € 47,04
321248-4 Tiefenanschlag... ET € 1,68
198993-4 Meißelfett... € 8,52
443122-7 Gewebetuch... ET € 3,48

HR4501C Bohrhämmer

€ 854,96 € 1.025,95
exkl. MwSt. inkl. MwSt.



- Staubgeschützte Werkzeugaufnahme, geeignet für SDS-MAX
- Vollwellenelektronik und Sanftanlauf
- Schlag- und Drehzahl präzise vorwählbar
- Verschleißanzeige für Kohlebürsten
- Kontrollleuchte meldet Fehler an Kabel und Schalter
- 16-fache Meißelverstellung und Rutschkupplung

LEISTUNGSDATEN

Werkzeugaufnahme... geeignet für SDS-MAX
Leistungsaufnahme... 1.350 W
Leerlaufdrehzahl... 130 - 280 min⁻¹
Schlagzahl... 1.250 - 2.750 min⁻¹
Einzelschlagstärke... 10,1 J
Bohrleistung (Vollbohrer Ø)... 45 mm
Bohrleistung (Bohrkronen Ø)... 125 mm
Gewicht lt. EPTA... 8,4 kg
Maße (L x B x H)... 458 x 121 x 288 mm

MITGL. ZUBEHÖR/ERSATZTEILE INKL. MWST

158275-6 Transportkoffer... € 111,48
135209-6 Stabseitengriff... € 34,44
134890-0 D-Seitengriff... € 47,04
321248-4 Tiefenanschlag... ET € 1,68
198993-4 Meißelfett... € 8,52
443122-7 Gewebetuch... ET € 3,48

HR4013C Bohrhämmer

€ 799,96 € 959,95
exkl. MwSt. inkl. MwSt.



AVT **SOFT NOLOAD**
ANTI VIBRATION TECHNOLOGY



- Reduziert automatisch die Motordrehzahl im Leerlauf um Vibrationen einzudämmen
- ANTI VIBRATION TECHNOLOGY
- Staubgeschützte Werkzeugaufnahme, geeignet für SDS-MAX
- Vollwellenelektronik und Sanftanlauf
- Schlag- und Drehzahl präzise vorwählbar
- Verschleißanzeige für Kohlebürsten

LEISTUNGSDATEN

Werkzeugaufnahme... geeignet für SDS-MAX
Leistungsaufnahme... 1.100 W
Leerlaufdrehzahl... 250 - 500 min⁻¹
Schlagzahl... 1.450 - 2.900 min⁻¹
Einzelschlagstärke... 8,0 J
Bohrleistung (Vollbohrer Ø)... 40 mm
Bohrleistung (Bohrkronen Ø)... 105 mm
Gewicht lt. EPTA... 6,9 kg
Maße (L x B x H)... 479 x 112 x 263 mm

MITGL. ZUBEHÖR/ERSATZTEILE INKL. MWST

196531-6 Transportkoffer... € 173,88
123138-5 Stabseitengriff... ET € 18,24
196792-8 D-Seitengriff... € 28,80
331955-1 Tiefenanschlag... € 4,80
198993-4 Meißelfett... € 8,52
443122-7 Gewebetuch... ET € 3,48

HR4003C Bohrhämmer

€ 792,46 € 950,95
exkl. MwSt. inkl. MwSt.



- Staubgeschützte Werkzeugaufnahme, geeignet für SDS-MAX
- Vollwellenelektronik und Sanftanlauf
- Schlag- und Drehzahl präzise vorwählbar
- Verschleißanzeige für Kohlebürsten
- Kontrollleuchte meldet Fehler an Kabel und Schalter
- 12-fache Meißelverstellung

LEISTUNGSDATEN

Werkzeugaufnahme... geeignet für SDS-MAX
Leistungsaufnahme... 1.100 W
Leerlaufdrehzahl... 250 - 500 min⁻¹
Schlagzahl... 1.450 - 2.900 min⁻¹
Einzelschlagstärke... 8,3 J
Bohrleistung (Vollbohrer Ø)... 40 mm
Bohrleistung (Bohrkronen Ø)... 105 mm
Gewicht lt. EPTA... 6,4 kg
Maße (L x B x H)... 479 x 106 x 263 mm

MITGL. ZUBEHÖR/ERSATZTEILE INKL. MWST

196531-6 Transportkoffer... € 173,88
123138-5 Stabseitengriff... ET € 18,24
196792-8 D-Seitengriff... € 28,80
331955-1 Tiefenanschlag... € 4,80
198993-4 Meißelfett... € 8,52
443122-7 Gewebetuch... ET € 3,48

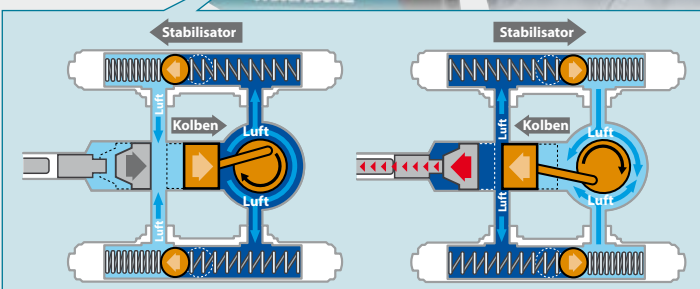

HR4002 Bohrhämmer

€ 492,46 € 590,95
exkl. MwSt. inkl. MwSt.

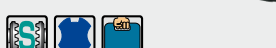

- Schlagbohren oder Meißeln
- 12-fache Meißelverstellung für effektives Handling
- Staubgeschützte Werkzeugaufnahme, geeignet für SDS-MAX
- Selbstabschaltende Kohlebürsten
- Rutschkupplung verhindert ein Herumreißen der Maschine bei blockierendem Werkzeug

LEISTUNGSDATEN

Werkzeugaufnahme... geeignet für SDS-MAX
Leistungsaufnahme... 1.050 W
Leerlaufdrehzahl... 680 min⁻¹
Schlagzahl... 2.500 min⁻¹
Einzelschlagstärke... 6,1 J
Bohrleistung (Vollbohrer Ø)... 40 mm
Bohrleistung (Bohrkronen Ø)... 105 mm
Gewicht lt. EPTA... 6,8 kg
Maße (L x B x H)... 458 x 114 x 256 mm

MITGL. ZUBEHÖR/ERSATZTEILE INKL. MWST

824798-3 Transportkoffer... € 44,40
135209-6 Stabseitengriff... € 34,44
321248-4 Tiefenanschlag... ET € 1,68
198993-4 Meißelfett... € 8,52

HR3210C Bohrhämmer

€ 582,46 € 698,95
exkl. MwSt. inkl. MwSt.



- ANTI VIBRATION TECHNOLOGY und schlaggedämpfter Schaltergriff
- Staubgeschützte Werkzeugaufnahme, geeignet für SDS-PLUS
- Neu positionierter Umschalthebel für Bohren, Schlagbohren oder Meißeln
- Vollwellenelektronik und Anlaufstrombegrenzung
- Schlag- und Drehzahl präzise vorwählbar
- Verschleißanzeige für Kohlebürsten
- Kontrollleuchte meldet Fehler an Schalter und Kabel

LEISTUNGSDATEN

Werkzeugaufnahme geeignet für SDS-PLUS
Leistungsaufnahme 850 W
Leerlaufdrehzahl 315 - 630 min⁻¹
Schlagzahl 1.650 - 3.300 min⁻¹
Einzelschlagstärke 5,0 J
Bohrleistung (Vollbohrer Ø) 32 mm
Bohrleistung (Bohrkronen Ø) 90 mm
Gewicht lt. EPTA 5,6 kg
Maße (L x B x H) 398 x 114 x 239 mm

MITGEL. ZUBEHÖR/ERSATZTEILE (ET) INKL. MWST

824825-6 Transportkoffer € 82,56
135197-7 Stabseitengriff € 30,60
321248-4 Tiefenanschlag ET € 1,68
198993-4 Meißelfett € 8,52
443122-7 Gewebetuch ET € 3,48



HR3200C Bohrhämmer

€ 533,29 € 639,95
exkl. MwSt. inkl. MwSt.



- Staubgeschützte Werkzeugaufnahme, geeignet für SDS-PLUS
- Neu positionierter Umschalthebel für Bohren, Schlagbohren oder Meißeln
- Vollwellenelektronik und Anlaufstrombegrenzung
- Schlag- und Drehzahl präzise vorwählbar
- Verschleißanzeige für Kohlebürsten
- Kontrollleuchte meldet Fehler an Schalter und Kabel
- 24-fache Meißelverstellung

LEISTUNGSDATEN

Werkzeugaufnahme geeignet für SDS-PLUS
Leistungsaufnahme 850 W
Leerlaufdrehzahl 315 - 630 min⁻¹
Schlagzahl 1.650 - 3.300 min⁻¹
Einzelschlagstärke 5,1 J
Bohrleistung (Vollbohrer Ø) 32 mm
Bohrleistung (Bohrkronen Ø) 90 mm
Gewicht lt. EPTA 5,2 kg
Maße (L x B x H) 398 x 108 x 239 mm

MITGEL. ZUBEHÖR/ERSATZTEILE (ET) INKL. MWST

824825-6 Transportkoffer € 82,56
135197-7 Stabseitengriff € 30,60
321248-4 Tiefenanschlag ET € 1,68
198993-4 Meißelfett € 8,52
443122-7 Gewebetuch ET € 3,48



HR3012FCWJ Bohrhämmer

€ 524,96 € 629,95
exkl. MwSt. inkl. MwSt.



- Geeignet für SDS-PLUS und Schnellwechselfutter
- Deaktiviert automatisch die Schlagenergie im Leerlauf um die Vibrationen einzudämmen
- Umschaltbar zwischen Bohren, Schlagbohren und Meißeln
- Mit Schalterarretierung für komfortables Arbeiten
- SDS Bohrfutter kann innerhalb von Sekunden auf ein Schnellwechselfutter getauscht werden
- Lieferung im MAKPAC Koffer mit der Staubabsaugung DX11 und Schnellspannbohrfutter

LEISTUNGSDATEN

Werkzeugaufnahme geeignet für SDS-PLUS
Leistungsaufnahme 1050 W
Leerlaufdrehzahl 0 - 840 min⁻¹
Schlagzahl 0 - 4.500 min⁻¹
Einzelschlagstärke 3,9 J
Bohrleistung (Vollbohrer Ø) 30 mm
Bohrleistung (Bohrkronen Ø) 80 mm
Gewicht lt. EPTA 4,7 kg
Maße (L x B x H) 386 x 98 x 242 mm

MITGEL. ZUBEHÖR/ERSATZTEILE (ET) INKL. MWST

824152-6 MAKPAC (Typ 4) € 56,40
835B25-5 MAKPAC Koffereinsatz PaA
191F46-4 Schnellwechselfutter PaA
126882-3 Seitengriff ET € 11,76
331886-4 Tiefenanschlag € 1,80
191G01-2 Staubabsaugung DX11 PaA



HR2811FT Bohrhämmer

€ 440,79 € 528,95
exkl. MwSt. inkl. MwSt.



- Staubgeschützte Werkzeugaufnahme, geeignet für SDS-PLUS
- Bohren, Schlagbohren oder Meißeln
- 40-fache Meißelverstellung
- Elektronik, Rechts-/Linkslauf und Rutschkupplung
- Werkzeugloses Wechseln zwischen SDS-PLUS und Schnellspannbohrfutter
- Rückschlaggedämpfter Schaltergriff
- LED Arbeitslicht

LEISTUNGSDATEN

Werkzeugaufnahme geeignet für SDS-PLUS
Leistungsaufnahme 800 W
Leerlaufdrehzahl 0 - 1.100 min⁻¹
Schlagzahl 0 - 4.500 min⁻¹
Einzelschlagstärke 2,9 J
Bohrleistung (Stahl/Beton/Holz Ø) . . . 13 / 28 / 32 mm
Bohrleistung (Bohrkronen Ø) 80 mm
Gewicht lt. EPTA 3,9 kg
Maße (L x B x H) 345 x 89 x 225 mm

MITGEL. ZUBEHÖR/ERSATZTEILE (ET) INKL. MWST

824789-4 Transportkoffer € 22,68
324219-0 Tiefenanschlag ET € 0,60
158057-6 Seitengriff € 4,32
194079-2 Schnellwechselfutter (Bohren) € 67,32
194080-7 Schnellwechselfutter (SDS-PLUS) € 36,72



HR2810 Bohrhämmer

€ 356,63 € 427,95
exkl. MwSt. inkl. MwSt.



- Staubgeschützte Werkzeugaufnahme, geeignet für SDS-PLUS
- Bohren, Schlagbohren oder Meißeln
- 40-fache Meißelverstellung
- Elektronik, Rechts-/Linkslauf und Rutschkupplung
- Geringe Vibrationen und schneller Bohrfortschritt
- Kompakte Bauweise und bestes Handling durch Motorgehäuse in L-Form

LEISTUNGSDATEN

Werkzeugaufnahme geeignet für SDS-PLUS
Leistungsaufnahme 800 W
Leerlaufdrehzahl 0 - 1.100 min⁻¹
Schlagzahl 0 - 4.500 min⁻¹
Einzelschlagstärke 2,8 J
Bohrleistung (Stahl/Beton/Holz Ø) . . . 13 / 28 / 32 mm
Bohrleistung (Bohrkronen Ø) 80 mm
Gewicht lt. EPTA 3,8 kg
Maße (L x B x H) 314 x 89 x 225 mm

MITGEL. ZUBEHÖR/ERSATZTEILE (ET) INKL. MWST

824789-4 Transportkoffer € 22,68
324219-0 Tiefenanschlag ET € 0,60
158057-6 Seitengriff € 4,32



HR2653TX2 Bohrhämmer

€ 335,79 € 402,95
exkl. MwSt. inkl. MwSt.



- ANTI VIBRATION TECHNOLOGY und schlaggedämpfter Schaltergriff
- Automatische Staubabsaugung mit HEPA Filterelement
- Teleskopausleger der Absaugung hat einen Einstellbereich von 190 mm
- Bohren, Schlagbohren oder Meißeln
- 40-fache Meißelverstellung
- Filterreinigungsmechanismus für effektives Absaugen
- Werkzeugloses Wechseln zwischen SDS-PLUS und Schnellspannbohrfutter

LEISTUNGSDATEN

Werkzeugaufnahme geeignet für SDS-PLUS
Leistungsaufnahme 800 W
Leerlaufdrehzahl 0 - 1.200 min⁻¹
Schlagzahl 0 - 4.600 min⁻¹
Einzelschlagstärke 2,2 J
Bohrleistung (Stahl/Beton/Holz Ø) . . . 13 / 26 / 32 mm
Bohrleistung (Bohrkronen Ø) 68 mm
Gewicht lt. EPTA 4,5 kg
Maße (L x B x H) 630 x 89 x 260 mm

MITGEL. ZUBEHÖR/ERSATZTEILE (ET) INKL. MWST

821780-3 Transportkoffer PaA
324219-0 Tiefenanschlag ET € 0,60
194080-7 Schnellwechselfutter (SDS-PLUS) € 36,72
194079-2 Schnellwechselfutter (SSBF) € 67,32
424474-5 Staubkappe € 1,44
1 Stk. Seitengriff



HR2652X2 Bohrhämmer

€ 302,46 € 362,95
exkl. MwSt. inkl. MwSt.



- Automatische Staubabsaugung mit HEPA Filterelement
- Teleskopausleger der Absaugung hat einen Einstellbereich von 190 mm
- Bohren, Schlagbohren oder Meißeln
- 40-fache Meißelverstellung
- Filterreinigungsmechanismus für effektives Absaugen

LEISTUNGSDATEN

Werkzeugaufnahme geeignet für SDS-PLUS
Leistungsaufnahme 800 W
Leerlaufdrehzahl 0 - 1.200 min⁻¹
Schlagzahl 0 - 4.600 min⁻¹
Einzelschlagstärke 2,2 J
Bohrleistung (Stahl/Beton/Holz Ø) . . . 13 / 26 / 32 mm
Bohrleistung (Bohrkronen Ø) 68 mm
Gewicht lt. EPTA 4,3 kg
Maße (L x B x H) 604 x 89 x 260 mm

MITGEL. ZUBEHÖR/ERSATZTEILE (ET) INKL. MWST

821781-1 Transportkoffer PaA
324219-0 Tiefenanschlag ET € 0,60
424474-5 Staubkappe € 1,44
1 Stk. Seitengriff



HR2631FT Bohrhämmer

€ 249,13 € 298,95
exkl. MwSt. inkl. MwSt.



- Staubgeschützte Werkzeugaufnahme, geeignet für SDS-PLUS
- ANTI VIBRATION TECHNOLOGY
- Werkzeugloses Wechseln zwischen SDS-PLUS und Schnellspannbohrfutter
- Modi Umschaltung an der Unterseite des Maschinengehäuses angebracht, um Beschädigung zu vermeiden
- Bohren, Schlagbohren oder Meißeln
- Rutschkupplung verhindert ein Herumreißen der Maschine bei blockierendem Werkzeug

LEISTUNGSDATEN

Werkzeugaufnahme geeignet für SDS-PLUS
Leistungsaufnahme 800 W
Leerlaufdrehzahl 0 - 1.200 min⁻¹
Schlagzahl 0 - 4.600 min⁻¹
Einzelschlagstärke 2,4 J
Bohrleistung (Stahl/Beton/Holz Ø) . . . 13 / 26 / 32 mm
Bohrleistung (Bohrkronen Ø) 68 mm
Gewicht lt. EPTA 3,6 kg
Maße (L x B x H) 385 x 77 x 209 mm

MITGEL. ZUBEHÖR/ERSATZTEILE (ET) INKL. MWST

821775-6 Transportkoffer € 34,44
331886-4 Tiefenanschlag € 1,80
122878-2 Seitengriff PaA
194080-7 Schnellwechselfutter (SDS-PLUS) € 36,72
194079-2 Schnellwechselfutter (13mm) € 67,32



HR2630T Bohrhämmer

€ 252,46 € 302,95
exkl. MwSt. inkl. MwSt.



inkl. SSBF

- Staubgeschützte Werkzeugaufnahme, geeignet für SDS-PLUS
- Werkzeugloses Wechseln zwischen SDS-PLUS und Schnellspannbohrfutter
- Modi Umschaltung an der Unterseite des Maschinengehäuses angebracht, um Beschädigung zu vermeiden
- 40-fache Meißelverstellung
- Bohren, Schlagbohren oder Meißeln
- Rutschkupplung verhindert ein Herumreißen der Maschine bei blockierendem Werkzeug

LEISTUNGSDATEN

Werkzeugaufnahme geeignet für SDS-PLUS
Leistungsaufnahme 800 W
Leerlaufdrehzahl 0 - 1.200 min⁻¹
Schlagzahl 0 - 4.600 min⁻¹
Einzelschlagstärke 2,4 J
Bohrleistung (Stahl/Beton/Holz Ø) . 13 / 26 / 32 mm
Bohrleistung (Bohrkronen Ø) 68 mm
Gewicht lt. EPTA 3,5 kg
Maße (L x B x H) 385 x 77 x 209 mm

MITGEL. ZUBEHÖR / ERSATZTEILE (ET) INKL. MWST

821775-6 Transportkoffer € 34,44
331886-4 Tiefenanschlag € 1,80
122878-2 Seitengriff PaA
194080-7 Schnellwechselfutter (SDS-PLUS) € 36,72
194079-2 Schnellwechselfutter (SSBF) . . . € 67,32



HR2630 Bohrhämmer

€ 223,29 € 267,95
exkl. MwSt. inkl. MwSt.



- Staubgeschützte Werkzeugaufnahme, geeignet für SDS-PLUS
- Minimale Bitbewegung durch längere Werkzeugführung
- Modi Umschaltung an der Unterseite des Maschinengehäuses angebracht, um Beschädigung zu vermeiden
- 40-fache Meißelverstellung
- Bohren, Schlagbohren oder Meißeln
- Rutschkupplung verhindert ein Herumreißen der Maschine bei blockierendem Werkzeug

LEISTUNGSDATEN

Werkzeugaufnahme geeignet für SDS-PLUS
Leistungsaufnahme 800 W
Leerlaufdrehzahl 0 - 1.200 min⁻¹
Schlagzahl 0 - 4.600 min⁻¹
Einzelschlagstärke 2,4 J
Bohrleistung (Stahl/Beton/Holz Ø) . 13 / 26 / 32 mm
Bohrleistung (Bohrkronen Ø) 68 mm
Gewicht lt. EPTA 3,3 kg
Maße (L x B x H) 361 x 77 x 209 mm

MITGEL. ZUBEHÖR / ERSATZTEILE (ET) INKL. MWST

821775-6 Transportkoffer € 34,44
331886-4 Tiefenanschlag ET . € 1,80
122878-2 Seitengriff PaA



HR2300 Bohrhämmer

€ 169,96 € 203,95
exkl. MwSt. inkl. MwSt.



- Staubgeschützte Werkzeugaufnahme, geeignet für SDS-PLUS
- Bohren oder Schlagbohren
- Rutschkupplung verhindert ein Herumreißen der Maschine bei blockierendem Werkzeug
- Gleiches Drehmoment bei Rechts-/Linkslauf

LEISTUNGSDATEN

Werkzeugaufnahme geeignet für SDS-PLUS
Leistungsaufnahme 720 W
Leerlaufdrehzahl 0 - 1.200 min⁻¹
Schlagzahl 0 - 4.600 min⁻¹
Einzelschlagstärke 2,3 J
Bohrleistung (Stahl/Beton/Holz Ø) . 13 / 23 / 32 mm
Bohrleistung (Bohrkronen Ø) 68 mm
Gewicht lt. EPTA 3,1 kg
Maße (L x B x H) 356 x 77 x 209 mm

MITGEL. ZUBEHÖR / ERSATZTEILE (ET) INKL. MWST

821775-6 Transportkoffer € 34,44
331886-4 Tiefenanschlag ET . € 1,80
122878-2 Seitengriff PaA



HR1840 Bohrhämmer

€ 149,96 € 179,95
exkl. MwSt. inkl. MwSt.



- Staubgeschützte Werkzeugaufnahme, geeignet für SDS-PLUS
- Kraftvoller, kleiner Hammer mit geringem Gewicht, ideal für Überkopfarbeiten
- Elektronik und Rechts-/Linkslauf
- 2-Mode-Betrieb für Bohren oder Schlagbohren
- Rutschkupplung verhindert ein Herumreißen der Maschine bei blockierendem Werkzeug

LEISTUNGSDATEN

Werkzeugaufnahme geeignet für SDS-PLUS
Leistungsaufnahme 470 W
Leerlaufdrehzahl 0 - 2.100 min⁻¹
Schlagzahl 0 - 4.800 min⁻¹
Einzelschlagstärke 1,4 J
Bohrleistung (Stahl/Beton/Holz Ø) . 13 / 18 / 24 mm
Bohrleistung (Bohrkronen Ø) 65 mm
Gewicht lt. EPTA 2,4 kg
Maße (L x B x H) 285 x 75 x 208 mm

MITGEL. ZUBEHÖR / ERSATZTEILE (ET) INKL. MWST

821706-5 Transportkoffer PaA
324219-0 Tiefenanschlag ET . € 0,60
158057-6 Seitengriff € 4,32



HM1812 Stemmhämmer

€ 2.519,13 € 3.022,95
exkl. MwSt. inkl. MwSt.



AVT
ANTI VIBRATION TECHNOLOGY
SOFT NO LOAD

- Reduziert automatisch die Motordrehzahl im Leerlauf um Vibrationen einzudämmen
- ANTI VIBRATION TECHNOLOGY
- 6-fache Meißelverstellung
- Aufreißen von Straßendecken, Fundamenten und Abbrucharbeiten
- 28 mm Meißelschaft B-Typ
- Kontrollleuchte meldet Fehler an Kabel und Schalter
- Selbstabschaltende Kohlebürsten
- 5 m Netzkabel



LEISTUNGSDATEN

Werkzeugaufnahme . . . 28 mm Meißelschaft B-Typ
Leistungsaufnahme 2.000 W
Schlagzahl 870 min⁻¹
Einzelschlagstärke 72,8 J
Gewicht lt. EPTA 31,3 kg
Maße (L x B x H) 843 x 210 x 608 mm

MITGEL. ZUBEHÖR / ERSATZTEILE (ET) INKL. MWST

1 Stk. Sechskantstiftschlüssel 5

HM1317C Stemmhämmer

€ 1.178,29 € 1.413,95
exkl. MwSt. inkl. MwSt.



- ANTI VIBRATION TECHNOLOGY
- 30 mm Makita Sechskant
- Robuster Seitenhandgriff um 360° drehbar
- Hohe Leistung bei geringem Gewicht
- Ergonomischer Griff mit komfortablem Schiebeschalter
- Drehzahlabsenkung im Leerlauf

AVT
ANTI VIBRATION TECHNOLOGY

LEISTUNGSDATEN

Werkzeugaufnahme 30 mm Makita Sechskant
Leistungsaufnahme 1.510 W
Schlagzahl 730 - 1.450 min⁻¹
Einzelschlagstärke 25,0 J
Gewicht lt. EPTA 17,0 kg
Maße (L x B x H) 715 x 129 x 266 mm

MITGEL. ZUBEHÖR / ERSATZTEILE (ET) INKL. MWST

824898-9 Transportkoffer € 191,04
P-05549 Spitzmeißel 400 mm / 30 mm Hex € 39,12



HM1214C Stemmhämmer

€ 988,29 € 1.185,95
exkl. MwSt. inkl. MwSt.



- ANTI VIBRATION TECHNOLOGY
- Staubgeschützte Werkzeugaufnahme, geeignet für SDS-MAX
- Konstantelektronik für gleichbleibende Schlagzahl auch unter Last
- Sanftanlauf für präzises Ansetzen
- Große Kohlebürsten für längere Lebensdauer
- Lineares Gerätedesign mit rutschfestem Handgriff

AVT
ANTI VIBRATION TECHNOLOGY

LEISTUNGSDATEN

Werkzeugaufnahme geeignet für SDS-MAX
Leistungsaufnahme 1.510 W
Schlagzahl 950 - 1.900 min⁻¹
Einzelschlagstärke 19,9 J
Gewicht lt. EPTA 12,3 kg
Maße (L x B x H) 700 x 129 x 265 mm

MITGEL. ZUBEHÖR / ERSATZTEILE (ET) INKL. MWST

824882-4 Transportkoffer PaA
198993-4 Meißelfett € 8,52
443122-7 Gewebetuch ET . € 3,48
135283-4 Seitengriff PaA
1 Stk. Spitzmeißel



HM1213C Stemmhammer

€ 905,79

€ 1.086,95

exkl. MwSt.

inkl. MwSt.



- ANTI VIBRATION TECHNOLOGY
- Staubgeschützte Werkzeugaufnahme, geeignet für SDS-MAX
- Konstantelektronik für gleichbleibende Schlagzahl auch unter Last
- Sanftanlauf für präzises Ansetzen
- Große Kohlebürsten für längere Lebensdauer
- LED Anzeigen für Kohletausch sowie Fehler an Schalter und Kabel

LEISTUNGSDATEN

Werkzeugaufnahme geeignet für SDS-MAX
Leistungsaufnahme 1.510 W
Schlagzahl 950 - 1.900 min⁻¹
Einzelschlagstärke 18,6 J
Gewicht lt. EPTA 10,8 kg
Maße (L x B x H) 576 x 149 x 265 mm

MITGEL. ZUBEHÖR /
ERSATZTEILE (ET)
INKL. MWST

824908-2 Transportkoffer PaA
198993-4 Meißelfett € 8,52
443122-7 Gewebetuch ET . € 3,48
135269-8 Seitengriff € 53,16
1 Stk. Spitzmeißel



HM1205C Stemmhammer

€ 887,46

€ 1.064,95

exkl. MwSt.

inkl. MwSt.



LEISTUNGSDATEN

Werkzeugaufnahme geeignet für SDS-MAX
Leistungsaufnahme 1.510 W
Schlagzahl 950 - 1.900 min⁻¹
Einzelschlagstärke 19,1 J
Gewicht lt. EPTA 9,7 kg
Maße (L x B x H) 576 x 128 x 265 mm

MITGEL. ZUBEHÖR / ERSATZTEILE (ET) INKL. MWST

143519-7 Transportkoffer € 60,00
198993-4 Meißelfett € 8,52
443122-7 Gewebetuch ET . € 3,48
135269-8 D-Seitengriff € 53,16
1 Stk. Spitzmeißel

- Staubgeschützte Werkzeugaufnahme, geeignet für SDS-MAX
- Konstantelektronik für gleichbleibende Schlagzahl auch unter Last
- Sanftanlauf für präzises Ansetzen
- Große Kohlebürsten für lange Lebensdauer
- LED Anzeigen für Kohletausch sowie Fehler an Schalter und Kabel



HM1111C Stemmhammer

€ 786,63

€ 943,95

exkl. MwSt.

inkl. MwSt.



LEISTUNGSDATEN

Werkzeugaufnahme geeignet für SDS-MAX
Leistungsaufnahme 1.300 W
Schlagzahl 1.100 - 2.650 min⁻¹
Einzelschlagstärke 11,2 J
Gewicht lt. EPTA 8,0 kg
Maße (L x B x H) 528 x 126 x 247 mm

MITGEL. ZUBEHÖR / ERSATZTEILE (ET) INKL. MWST

140562-7 Transportkoffer € 142,08
198993-4 Meißelfett € 8,52
443122-7 Gewebetuch ET . € 3,48
134890-0 D-Seitengriff € 47,04
1 Stk. Spitzmeißel

- ANTI VIBRATION TECHNOLOGY, schlaggedämpfter Schaltergriff
- Staubgeschützte Werkzeugaufnahme, geeignet für SDS-MAX
- Konstantelektronik für gleichbleibende Schlagzahl auch unter Last
- Automatische Drehzahlabsenkung im Leerlauf
- Sanftanlauf für präzises Ansetzen
- Große Kohlebürsten für längere Lebensdauer
- LED Anzeigen für Kohletausch sowie Fehler an Schalter und Kabel



HM0871C Stemmhammer

€ 702,46

€ 842,95

exkl. MwSt.

inkl. MwSt.



LEISTUNGSDATEN

Werkzeugaufnahme geeignet für SDS-MAX
Leistungsaufnahme 1.100 W
Schlagzahl 1.100 - 2.650 min⁻¹
Einzelschlagstärke 8,1 J
Gewicht lt. EPTA 5,8 kg
Maße (L x B x H) 466 x 116 x 230 mm

MITGEL. ZUBEHÖR / ERSATZTEILE (ET) INKL. MWST

824905-8 Transportkoffer € 106,56
198993-4 Meißelfett € 8,52
443122-7 Gewebetuch ET . € 3,48
1 Stk. Seitengriff

- ANTI VIBRATION TECHNOLOGY
- Staubgeschützte Werkzeugaufnahme, geeignet für SDS-MAX
- Vollwellenelektronik
- Sanftanlauf für präzises Ansetzen
- Kontrollleuchte meldet Fehler an Schalter und Kabel
- 12-fache Meißelverstellung
- Leerlaufschlagfest
- Selbstabschaltende Kohlen



HM0870C Stemmhammer

€ 615,79

€ 738,95

exkl. MwSt.

inkl. MwSt.



LEISTUNGSDATEN

Werkzeugaufnahme geeignet für SDS-MAX
Leistungsaufnahme 1.100 W
Schlagzahl 1.100 - 2.650 min⁻¹
Einzelschlagstärke 7,6 J
Gewicht lt. EPTA 5,3 kg
Maße (L x B x H) 449 x 109 x 230 mm

MITGEL. ZUBEHÖR / ERSATZTEILE (ET) INKL. MWST

824905-8 Transportkoffer € 106,56
198993-4 Meißelfett € 8,52
443122-7 Gewebetuch ET . € 3,48
1 Stk. Seitengriff

- Staubgeschützte Werkzeugaufnahme, geeignet für SDS-MAX
- Kompakter Hammer in der 5 kg Klasse
- Vollwellenelektronik
- Sanftanlauf für präzises Ansetzen
- Kontrollleuchte meldet Fehler an Schalter und Kabel
- 12-fache Meißelverstellung
- Leerlaufschlagfest
- Selbstabschaltende Kohlen



HK1820 Leichtmeißelhammer

€ 574,96

€ 689,95

exkl. MwSt.

inkl. MwSt.



LEISTUNGSDATEN

Werkzeugaufnahme geeignet für SDS-PLUS
Leistungsaufnahme 550 W
Schlagzahl 0 - 3.200 min⁻¹
Einzelschlagstärke 3,1 J
Gewicht lt. EPTA 3,4 kg
Maße (L x B x H) 351 x 102 x 203 mm

MITGEL. ZUBEHÖR / ERSATZTEILE (ET) INKL. MWST

824789-4 Transportkoffer € 22,68
P-25068 Spitzmeißel € 6,84
P-25074 Flachmeißel € 7,32
1 Stk. Fliesenmeißel

- Staubgeschützte Werkzeugaufnahme, geeignet für SDS-PLUS
- Kompaktes Design (Gesamtlänge nur 351 mm)
- Ideal zum Abschlagen von Putz, Mörtelresten und alten Fliesen
- 12-fache Meißelverstellung
- Vorwählbare Schlagzahl
- Großflächiger Elektronikschalter, gut zu erfassen
- Rückschlaggedämpfter Schaltergriff
- Schalterarretierung für Dauerbetrieb



HK0500 Leichtmeißelhammer

€ 353,29

€ 423,95

exkl. MwSt.

inkl. MwSt.



LEISTUNGSDATEN

Werkzeugaufnahme geeignet für SDS-PLUS
Leistungsaufnahme 550 W
Schlagzahl 2.000 - 3.500 min⁻¹
Einzelschlagstärke 1,8 J
Gewicht lt. EPTA 3,2 kg
Maße (L x B x H) 468 x 83 x 174 mm

MITGEL. ZUBEHÖR / ERSATZTEILE (ET) INKL. MWST

824523-2 Transportkoffer € 50,16
A-30483 Breitmeißel € 18,72

- Staubgeschützte Werkzeugaufnahme, geeignet für SDS-PLUS
- Ideal zum Abschlagen von Putz, Mörtelresten und alten Fliesen
- Elektronische Schlagzahlregulierung
- 12 verschiedene Meißelstellungen
- Inklusive 1 Stk. Breitmeißel



HP2071J Elektronik-Schlagbohrmaschine

€ 228,29 € 273,95
exkl. MwSt. inkl. MwSt.



LEISTUNGSDATEN

Leistungsaufnahme 1.010 W
Leerlaufdrehzahl 1. Gang 0 - 1.200 min⁻¹
Leerlaufdrehzahl 2. Gang 0 - 2.900 min⁻¹
Schlagzahl 1. Gang 0 - 24.000 min⁻¹
Schlagzahl 2. Gang 0 - 58.000 min⁻¹
Bohrleistung (Stahl/Beton/Holz Ø) . . . 16/20/40 mm
Bohrfutterspannweite 1,5 - 13 mm
Gewicht lt. EPTA 2,6 kg
Maße (L x B x H) 362 x 70 x 220 mm

MITGEL. ZUBEHÖR/ERSATZTEILE (ET) INKL. MWST

142770-6 MAKPAC Transportkoffer (Typ 1) . € 38,28
838039-1 MAKPAC Koffereinsatz ET . € 8,28
135302-6 Seitengriff € 3,24
194254-0 Schnellspannbohrfutter 13 mm . € 47,04
324219-0 Tiefenanschlag ET . € 0,60



- Kontrollleuchte für Kabel und Schalter
- Warnlicht bei Überlastung
- Rutschkupplung schützt Anwender und Getriebe
- 2-Gang-Getriebe mit elektronischer Regelung
- Getriebegehäuse aus Aluminium-Druckguss
- Lieferung im MAKPAC Koffer

HP2051HJ Elektronik-Schlagbohrmaschine

€ 158,29 € 189,95
exkl. MwSt. inkl. MwSt.



LEISTUNGSDATEN

Leistungsaufnahme 720 W
Leerlaufdrehzahl 1. Gang 0 - 1.200 min⁻¹
Leerlaufdrehzahl 2. Gang 0 - 2.900 min⁻¹
Schlagzahl 1. Gang 0 - 24.000 min⁻¹
Schlagzahl 2. Gang 0 - 58.000 min⁻¹
Bohrleistung (Stahl/Beton/Holz Ø) . . . 13/20/40 mm
Bohrfutterspannweite 1,5 - 13 mm
Gewicht lt. EPTA 2,5 kg
Maße (L x B x H) 360 x 70 x 220 mm

MITGEL. ZUBEHÖR/ERSATZTEILE (ET) INKL. MWST

142770-6 MAKPAC Transportkoffer (Typ 1) . € 38,28
838039-1 MAKPAC Koffereinsatz ET . € 8,28
135302-6 Seitengriff € 3,24
194254-0 Schnellspannbohrfutter 13 mm . € 47,04
324219-0 Tiefenanschlag ET . € 0,60



- Rutschkupplung schützt Anwender und Getriebe
- Hoher Bohrfortschritt bei geringen Vibrationen
- Getriebegehäuse aus Aluminium-Druckguss
- Einschaltknopf mit Stellrad und R/L-Schalter
- 2-Gang-Getriebe mit elektronischer Regelung
- Lieferung im MAKPAC Koffer

HP1641K Elektronik-Schlagbohrmaschine

€ 114,13 € 136,95
exkl. MwSt. inkl. MwSt.



LEISTUNGSDATEN

Leistungsaufnahme 680 W
Leerlaufdrehzahl 0 - 2.800 min⁻¹
Schlagzahl 0 - 44.800 min⁻¹
Bohrleistung (Stahl/Beton/Holz Ø) . . . 13 / 16 / 30 mm
Bohrfutterspannweite 13 mm
Gewicht lt. EPTA 2,0 kg
Maße (L x B x H) 303 x 72 x 222 mm

MITGEL. ZUBEHÖR/ERSATZTEILE (ET) INKL. MWST

824724-2 Transportkoffer € 25,56
196193-0 Schnellspannbohrfutter € 28,20
324219-0 Tiefenanschlag ET . € 0,60



- Hoher Bohrfortschritt, lange Lebensdauer und ein kraftvoller 680 Watt Motor
- Rechts-/ Links Lauf mit elektronischer Regelung und Dauerarretierung
- Handgriff mit eingelegetem Gummipolster
- 360 Grad Seitengriff mit Tienschlach
- Schnellspannbohrfutter
- Inkl. Transportkoffer

DP4011 Elektronik-Bohrmaschine

€ 181,63 € 217,95
exkl. MwSt. inkl. MwSt.



LEISTUNGSDATEN

Leistungsaufnahme 720 W
Leerlaufdrehzahl 1. Gang 0 - 1.200 min⁻¹
Leerlaufdrehzahl 2. Gang 0 - 2.900 min⁻¹
Bohrleistung (Stahl Ø) 13 mm
Bohrleistung (Holz Ø) 40 mm
Bohrfutterspannweite 1,5 - 13 mm
Gewicht lt. EPTA 2,3 kg
Maße (L x B x H) 347 x 70 x 220 mm

MITGEL. ZUBEHÖR/ERSATZTEILE (ET) INKL. MWST

194254-0 Schnellspannbohrfutter 13 mm . € 47,04
324219-0 Tiefenanschlag ET . € 0,60
1 Stk. Seitengriff



- Rechts-/ Links Lauf mit elektronischer Regelung und Dauerarretierung
- Aluminium Getriebegehäuse und verstärktes Motorgehäuse ermöglichen härtesten Einsatz
- Drehzahl separat über Einstellrad regelbar
- Schnellspannbohrfutter

DP4700 Elektronik-Bohrschrauber

€ 241,63 € 289,95
exkl. MwSt. inkl. MwSt.



LEISTUNGSDATEN

Leistungsaufnahme 510 W
Leerlaufdrehzahl 0 - 550 min⁻¹
Bohrfutterspannweite 1,5 - 13 mm
Bohrleistung (Stahl Ø) 13 mm
Bohrleistung (Holz Ø) 36 mm
Drehmoment max. 38 Nm
Gewicht lt. EPTA 2,2 kg
Maße (L x B x H) 275 x 75 x 118 mm

MITGEL. ZUBEHÖR/ERSATZTEILE (ET) INKL. MWST

192892-2 Schnellspannbohrfutter PaA
152492-0 Seitengriff € 3,96



- Drehmoment 38 Nm, bei niedriger Drehzahl
- Seitengriff für sichere Führung
- Zum Gewindeschneiden und für schwere Schraubarbeiten geeignet
- Stufenlose, elektronische Drehzahlwahl

6413 Elektronik-Bohrmaschine

€ 115,79 € 138,95
exkl. MwSt. inkl. MwSt.



LEISTUNGSDATEN

Leistungsaufnahme 450 W
Leerlaufdrehzahl 0 - 3.400 min⁻¹
Bohrfutterspannweite 1,5 - 10 mm
Bohrleistung (Stahl Ø) 10 mm
Bohrleistung (Holz Ø) 25 mm
Gewicht lt. EPTA 1,3 kg
Maße (L x B x H) 234 x 64 x 183 mm

MITGEL. ZUBEHÖR/ERSATZTEILE (ET) INKL. MWST

192016-0 Schnellspannbohrfutter € 32,52



- Handlicher Bohrschrauber mit einem 450 Watt-Motor bei nur 1,3 kg
- Ergonomisches Design für geradlinige Kraftübertragung auf die Werkzeugspitze
- Rechts-/ Links Lauf mit elektronischer Regelung und Dauerarretierung
- Schnellspannbohrfutter
- Kugellager ermöglichen präzises Bohren

DP4003K Elektronik-Bohrschrauber

€ 297,46 € 356,95
exkl. MwSt. inkl. MwSt.



- Robustes Aluminium-Getriebegehäuse
- Getriebeuntersetzer Hochleistungsmotor mit hohem Drehmoment
- Kugel- und Nadellager ermöglichen präzises Bohren
- Mit Elektronik
- Handgriff mit eingelegetem Gummipolster
- Lieferung im Transportkoffer



LEISTUNGSDATEN

Leistungsaufnahme 750 W
Leerlaufdrehzahl 0 - 700 min⁻¹
Bohrfutterspannweite 1,5 - 13 mm
Bohrleistung (Stahl Ø) 13 mm
Bohrleistung (Holz Ø) 38 mm
Drehmoment max. 73 Nm
Gewicht lt. EPTA 2,5 kg
Maße (L x B x H) 308 x 72 x 196 mm

MITGEL. ZUBEHÖR/ERSATZTEILE (ET) INKL. MWST

192892-2 Schnellspannbohrfutter PaA
134910-0 Seitengriff € 15,00
824595-7 Transportkoffer € 32,52

DA3011F Elektronik-Winkelbohrmaschine

€ 322,46 € 386,95
exkl. MwSt. inkl. MwSt.



LEISTUNGSDATEN

Leistungsaufnahme 450 W
Leerlaufdrehzahl 0 - 2.400 min⁻¹
Bohrfutterspannweite 10 mm
Bohrleistung (Stahl Ø) 10 mm
Bohrleistung (Holz Ø) 25 mm
Gewicht lt. EPTA 1,6 kg
Maße (L x B x H) 282 x 61 x 93 mm

MITGEL. ZUBEHÖR / ERSATZTEILE (ET) INKL. MWST

192016-0 Schnellspannbohrfutter € 32,52
153489-2 Seitengriff € 1,80

- Extrem niedrige Bauhöhe. Nur 93 mm von Schnellspannbohrfutterspitze bis Getriebe-Oberkante
- Elektronikschalter mit Stellrad und Arretierung
- LED-Arbeitslicht
- Zum Arbeiten an schwer zugänglichen Stellen
- Gewindebohrung für Zusatzgriff
- Rechts-/Linkslauf



DA3010F Elektronik-Winkelbohrmaschine

€ 311,63 € 373,95
exkl. MwSt. inkl. MwSt.



LEISTUNGSDATEN

Leistungsaufnahme 450 W
Leerlaufdrehzahl 0 - 2.400 min⁻¹
Bohrfutterspannweite 10 mm
Bohrleistung (Stahl Ø) 10 mm
Bohrleistung (Holz Ø) 25 mm
Gewicht lt. EPTA 1,6 kg
Maße (L x B x H) 270 x 61 x 79 mm

MITGEL. ZUBEHÖR / ERSATZTEILE (ET) INKL. MWST

763174-5 Zahnkranzbohrfutter € 44,40
763415-9 Bohrfutterschlüssel € 2,88
153489-2 Seitengriff € 1,80

- Extrem niedrige Bauhöhe. Nur 79 mm von Zahnkranz-Bohrfutterspitze bis Getriebe-Oberkante
- Elektronikschalter mit Stellrad und Arretierung
- LED-Arbeitslicht
- Zum Arbeiten an schwer zugänglichen Stellen
- Gewindebohrung für Zusatzgriff
- Rechts-/Linkslauf



DBM230 Kern-Bohrmaschine

€ 1.309,96 € 1.571,95
exkl. MwSt. inkl. MwSt.



- Robustes 3-Gang Getriebe im Ölbad
- Sanftanlauf, Überstromschutz, Temperaturkontrolle
- Rutschkupplung
- Integrierte Wasserzufuhr, Anschluss „Gardena“ kompatibel
- **Nur mit Bohrständer P-54190 zu betreiben**



LEISTUNGSDATEN

Leistungsaufnahme 2.500 W
Leerlaufdrehzahl 390/1.040/1.700 min⁻¹
Bohrdurchmesser max. 230 mm
Werkzeugaufnahme 5/4"
Gewicht lt. EPTA 37,5 kg



P-54190 Bohrständer

€ 1.343,40 € 1.612,08
exkl. MwSt. inkl. MwSt.

DBM131 Kern-Bohrmaschine

€ 733,29 € 879,95
exkl. MwSt. inkl. MwSt.



- Ideal beim Bohren in Mauerwerk und anderen abrasiven Materialien
- Mechanische Sicherheitskupplung
- Robustes 2-Gang-Getriebe
- Elektronik und Konstantelektronik
- Sanftanlauf, Überlastschutz
- Schutzschalter am Kabel
- Spannhalsdurchmesser 53 mm



LEISTUNGSDATEN

Leistungsaufnahme 1.700 W
Leerlaufdrehzahl 0 - 1.100 / 0 - 2.300 min⁻¹
Bohrdurchmesser max. 132 mm
Werkzeugaufnahme M18
Gewicht lt. EPTA 6,3 kg

MITGEL. ZUBEHÖR / ERSATZTEILE (ET) INKL. MWST

P-45141 Transportkoffer PaA
EE7DE33695 Seitengriff PaA

UT1600 Rührgerät 2-Gang

€ 410,79 € 492,95
exkl. MwSt. inkl. MwSt.



LEISTUNGSDATEN

Leistungsaufnahme 1.800 W
Leerlaufdrehzahl 1. Gang 0 - 400 min⁻¹
Leerlaufdrehzahl 2. Gang 0 - 970 min⁻¹
Rührkorbdurchmesser max. 180 mm
Werkzeugaufnahme M14
Gewicht lt. EPTA 7,1 kg

- Zum Mischen von Materialien mit hoher Viskosität wie Fertigmörtel, Fertigputz, Zement, Kalk, Beton, quarzgefüllte Epoxydharze, Estrich, Pasten, Dichtungsmassen sowie Gips und Granulate bei einer Mischung bis 80 kg.
- Elektronisch regelbare Drehzahl
- Rührkorbdurchmesser bis zu 180 mm verwendbar



UT1200 Rührgerät

€ 193,29 € 231,95
exkl. MwSt. inkl. MwSt.



LEISTUNGSDATEN

Leistungsaufnahme 960 W
Leerlaufdrehzahl 0 - 590 min⁻¹
Rührkorbdurchmesser max. 120 mm
Werkzeugaufnahme M14
Gewicht lt. EPTA 3,2 kg

- Zum Anrühren und Durchmischen von Farben, Leim, Fliesenkleber u.a. bis zu einer Menge von ca. 30 kg.
- Elektronisch regelbare Drehzahl
- Rührkorbdurchmesser bis zu 120 mm verwendbar



AKKU-SCHRAUBER UND SCHLAGSCHRAUBER

➔ SEITE 15, 28, 29, 30, 55 & 61



TW1000 Schlagschrauber

€ 916,63

€ 1.099,95

exkl. MwSt.

inkl. MwSt.



- Schlagschrauber mit einem Drehmoment von 1000 Nm
- Drei Gummidämpfer für perfekten Schutz der Maschine
- Rutschfester Mittelhandgriff mit eingelegtem Gummipolster
- Rechts-/Linkslauf



LEISTUNGSDATEN

| | |
|--------------------------|-------------------------|
| Leistungsaufnahme | 1.200 W |
| Leerlaufdrehzahl | 1.400 min ⁻¹ |
| Schlagzahl | 1.500 min ⁻¹ |
| Anziehdrehmoment max. | 1.000 Nm |
| Werkzeugaufnahme | 1" |
| Handelsübliche Schrauben | M24 - M30 |
| Gewicht lt. EPTA | 8,8 kg |
| Maße (L x B x H) | 382 x 121 x 290 mm |

MITTEL-ZUBEHÖR /
ERSATZTEILE (ET)
INKL. MWST

| | |
|------------------------------------|---------|
| 824737-3 Transportkoffer | € 56,40 |
| 134872-2 Steckschlüsseinsatz SW 41 | € 30,60 |
| 122727-3 Seitengriff | € 27,00 |

6906 Schlagschrauber

€ 701,63

€ 841,95

exkl. MwSt.

inkl. MwSt.



- Aufnahme 3/4" für handelsübliche Werkzeuge
- Trotz günstigem Gewicht hohes Anziehdrehmoment
- Rechts-/Links-Schalterwippe im Mittelhandgriff
- Schrauben und Muttern mühelos anziehen und lösen ohne Beschädigung der Schraubköpfe



LEISTUNGSDATEN

| | |
|--------------------------|-------------------------|
| Leistungsaufnahme | 620 W |
| Leerlaufdrehzahl | 1.700 min ⁻¹ |
| Schlagzahl | 1.600 min ⁻¹ |
| Anziehdrehmoment max. | 600 Nm |
| Werkzeugaufnahme | 3/4" |
| Handelsübliche Schrauben | M16 - M22 |
| Gewicht lt. EPTA | 5,6 kg |
| Maße (L x B x H) | 327 x 95 x 237 mm |

MITTEL-ZUBEHÖR /
ERSATZTEILE (ET)
INKL. MWST

| | |
|------------------------------------|----------|
| 182604-1 Transportkoffer | € 101,64 |
| 134871-4 Steckschlüsseinsatz SW 32 | € 12,96 |
| 122464-9 Seitengriff | € 20,04 |

TW0350 Schlagschrauber

€ 345,79

€ 414,95

exkl. MwSt.

inkl. MwSt.



- Maximales Drehmoment von 350 Nm
- Robustes Schlagwerkgehäuse
- Rechts-/Linkslauf
- Rutschfester Handgriff mit eingelegtem Gummipolster



LEISTUNGSDATEN

| | |
|--------------------------|-------------------------|
| Leistungsaufnahme | 400 W |
| Leerlaufdrehzahl | 2.000 min ⁻¹ |
| Schlagzahl | 2.000 min ⁻¹ |
| Anziehdrehmoment max. | 350 Nm |
| Werkzeugaufnahme | 1/2" |
| Handelsübliche Schrauben | M12 - M22 |
| Gewicht lt. EPTA | 3,0 kg |
| Maße (L x B x H) | 283 x 87 x 233 mm |

MITTEL-ZUBEHÖR /
ERSATZTEILE (ET)
INKL. MWST

| | |
|------------------------------------|---------|
| 824702-2 Transportkoffer | € 24,00 |
| 134841-3 Steckschlüsseinsatz SW 24 | € 8,52 |

6905H Schlagschrauber

€ 324,96 € 389,95
exkl. MwSt. inkl. MwSt.



- Günstige Schwerpunktage durch Mittelhandgriff
- Rechts-/Linksschalter im Mittelhandgriff integriert
- Müheloses Anziehen und Lösen von Muttern und Schrauben ohne Beschädigung der Schraubenköpfe
- Werkzeugaufnahme 1/2"



LEISTUNGSDATEN

Leistungsaufnahme 470 W
Leerlaufdrehzahl 2.200 min⁻¹
Schlagzahl 2.600 min⁻¹
Anziehdrehmoment max. 300 Nm
Werkzeugaufnahme 1/2"
Handelsübliche Schrauben M12 - M20
Gewicht lt. EPTA 2,4 kg
Maße (L x B x H) 270 x 80 x 217 mm

MITGEL. ZUBEHÖR /
ERSATZTEILE (ET)
INKL. MWST

P-04101 Transportkoffer € 53,16
134831-6 Steckschlüsseinsatz SW 19 € 5,76
134851-0 Steckschlüsseinsatz SW 22 € 6,84
134841-3 Steckschlüsseinsatz SW 24 € 8,52

6905B Schlagschrauber

€ 495,79 € 594,95
exkl. MwSt. inkl. MwSt.



- Werkzeugaufnahme 1/2"
- Rechts-/Links-Schalterwippe im Mittelhandgriff
- Schrauben und Muttern mühelos anziehen und lösen ohne Beschädigung der Schraubenköpfe
- Handlicher Mittelhandgriff



LEISTUNGSDATEN

Leistungsaufnahme 340 W
Leerlaufdrehzahl 1.700 min⁻¹
Schlagzahl 2.000 min⁻¹
Anziehdrehmoment max. 300 Nm
Werkzeugaufnahme 1/2"
Handelsübliche Schrauben M12 - M20
Gewicht lt. EPTA 2,8 kg
Maße (L x B x H) 270 x 80 x 217 mm

MITGEL. ZUBEHÖR /
ERSATZTEILE (ET)
INKL. MWST

P-04101 Transportkoffer € 53,16
134831-6 Steckschlüsseinsatz SW 19 € 5,76
134851-0 Steckschlüsseinsatz SW 22 € 6,84
134841-3 Steckschlüsseinsatz SW 24 € 8,52

FS6300R Elektronik-Schrauber

€ 239,13 € 286,95
exkl. MwSt. inkl. MwSt.



- Profi-Schrauber für höchste Ansprüche
- Elektronik-Schalter mit integriertem R/L-Schalter
- Genormte 1/4" - Sechskant - Aufnahme
- LED Arbeitslicht
- 4 m Anschlussleitung mit Quick-Wechseinheit
- Geräuscharme Kupplung



LEISTUNGSDATEN

Leistungsaufnahme 570 W
Leerlaufdrehzahl 0 - 6.000 min⁻¹
Drehmoment (hart/weich) 11 / 6 Nm
Trockenbauschrauben 4 mm
Gewicht lt. EPTA 1,4 kg
Maße (L x B x H) 284 x 65 x 192 mm

MITGEL. ZUBEHÖR /
ERSATZTEILE (ET)
INKL. MWST

784261-7 2 Stk. Phillips Biteinsatz 2-25 € 1,08
784811-8 Dauermagnethalter 60 mm € 4,80
197025-4 Tiefenanschlag kurz € 9,72
699020-5 Quick-Wechseinheit (4m Kabel) € 17,28

FS4000 Elektronik-Schrauber

€ 172,46 € 206,95
exkl. MwSt. inkl. MwSt.



- Profi-Schrauber für höchste Ansprüche
- Elektronik-Schalter mit integriertem R/L-Schalter
- Genormte 1/4" - Sechskant - Aufnahme
- 4 m Anschlussleitung mit verbessertem Knickschutz



LEISTUNGSDATEN

Leistungsaufnahme 570 W
Leerlaufdrehzahl 0 - 4.000 min⁻¹
Drehmoment (hart/weich) 16 / 10 Nm
Selbstbohrschrauben 6 mm
Trockenbauschrauben 5 mm
Gewicht lt. EPTA 1,3 kg
Maße (L x B x H) 269 x 65 x 192 mm

MITGEL. ZUBEHÖR /
ERSATZTEILE (ET)
INKL. MWST

784261-7 2 Stk. Phillips Biteinsatz 2-25 € 1,08
784811-8 Dauermagnethalter 60 mm € 4,80
197025-4 Tiefenanschlag kurz € 9,72

AKKU-WINKELSCHLEIFER, TRENNSCHLEIFMASCHINE, METALLSÄGE, BANDSÄGE, BLECHSCHERE, & KNABBER

➔ SEITE 16, 17, 35–37



DK0053G Spezial Set

€ 192,46

€ 230,95

exkl. MwSt.

inkl. MwSt.



INHALT

Winkelschleifer 230 mm GA9020
Winkelschleifer 125 mm 9558HNR

GA9040RF01 Winkelschleifer 230 mm

€ 284,96

€ 341,95

exkl. MwSt.

inkl. MwSt.



- Vibrationsgedämpfter Seitengriff und Superflansch
- Anlaufstrombegrenzung und Sicherung vor unbeabsichtigtem Neustart
- Rutschkupplung für sicheres Arbeiten
- Vibrationsgedämpfter Schaltergriff ± 90 Grad drehbar
- Überlegene Anti-Staub-Konstruktion
- Labyrinthring schützt Kugellager vor aggressivem Schleifstaub
- Gesinterte Zahnräder für lange Lebensdauer
- Getriebegehäuse mit großer Gummiauflage 4 x um 90° verstellbar



LEISTUNGSDATEN

Leistungsaufnahme 2.600 W
Leerlaufdrehzahl 6.600 min⁻¹
Schleifscheibe (Ø) 230 mm
Spindelgewinde M14 x 2
Gewicht lt. EPTA 6,9 kg
Maße (L x B x H) 503 x 250 x 140 mm

MITTEL-ZUBEHÖR/
ERSATZTEILE (ET)
INKL.-MWST

122891-0 Schutzhaube ET. € 7,68
162264-5 Vibrationsgedämpfter Seitengriff € 17,28
192227-7 Superflansch € 18,72
224543-0 Flanschmutter € 2,16
197610-3 Stirnlochschlüssel € 2,88

GA9030RF01 Winkelschleifer 230 mm

€ 284,13

€ 340,95

exkl. MwSt.

inkl. MwSt.



- Vibrationsgedämpfter Seitengriff und Superflansch
- Anlaufstrombegrenzung und Sicherung vor unbeabsichtigtem Neustart
- Rutschkupplung für sicheres Arbeiten
- Vibrationsgedämpfter Schaltergriff ± 90 Grad drehbar
- Überlegene Anti-Staub-Konstruktion
- Labyrinthring schützt Kugellager vor aggressivem Schleifstaub
- Gesinterte Zahnräder für lange Lebensdauer
- Getriebegehäuse mit großer Gummiauflage 4 x um 90° verstellbar



LEISTUNGSDATEN

Leistungsaufnahme 2.400 W
Leerlaufdrehzahl 6.600 min⁻¹
Schleifscheibe (Ø) 230 mm
Spindelgewinde M14 x 2
Gewicht lt. EPTA 6,5 kg
Maße (L x B x H) 503 x 250 x 140 mm

MITTEL-ZUBEHÖR/
ERSATZTEILE (ET)
INKL.-MWST

122891-0 Schutzhaube ET. € 7,68
162264-5 Vibrationsgedämpfter Seitengriff € 17,28
192227-7 Superflansch € 18,72
224543-0 Flanschmutter € 2,16
197610-3 Stirnlochschlüssel € 2,88

GA9063R Winkelschleifer 230 mm

€ 214,96

€ 257,95

exkl. MwSt.

inkl. MwSt.



- Anlaufstrombegrenzung und Sicherung vor unbeabsichtigtem Neustart
- Weiterentwickelte Torsionsdämpfung (SJS II) vermeidet Rückschläge und ermöglicht ein ruckfreies Anlaufen
- Anti-Wiederanlauf-Funktion verhindert eine versehentliche Inbetriebnahme, auch wenn das eingeschaltete Gerät an die Stromquelle angeschlossen wird
- Verriegelungshebel für Dauerbetrieb
- Optional erhältliche Absaughaube (Bestellnr. 198440-5) für sauberes Arbeiten bei Schnitten in Stein und Mauerwerk

LEISTUNGSDATEN

Leistungsaufnahme 2.200 W
Leerlaufdrehzahl 6.600 min⁻¹
Schleifscheibe (Ø) 230 mm
Spindelgewinde M14 x 2
Gewicht lt. EPTA 5,8 kg
Maße (L x B x H) 450 x 250 x 144 mm

MITTEL-ZUBEHÖR/ERSATZTEILE (ET) INKL. MWST

122891-0 Schutzhaube ET. € 7,68
143486-6 Seitengriff ET. € 2,04
224415-9 Spannflansch € 1,80
224485-8 Flanschmutter € 2,52
197610-3 Stirnlochschlüssel € 2,88



GA9062R Winkelschleifer 230 mm

€ 179,96

€ 215,95

exkl. MwSt.

inkl. MwSt.



- Anlaufstrombegrenzung und Sicherung vor unbeabsichtigtem Neustart
- Anti-Wiederanlauf-Funktion verhindert eine versehentliche Inbetriebnahme, auch wenn das eingeschaltete Gerät an die Stromquelle angeschlossen wird
- Verbesserte Spiralkegelräder für leiseres Getriebegeräusch und eine effizientere Energieübertragung
- Verriegelungshebel für Dauerbetrieb
- Optional erhältliche Absaughaube (Bestellnr. 198440-5) für sauberes Arbeiten bei Schnitten in Stein und Mauerwerk

LEISTUNGSDATEN

Leistungsaufnahme 2.200 W
Leerlaufdrehzahl 6.600 min⁻¹
Schleifscheibe (Ø) 230 mm
Spindelgewinde M14 x 2
Gewicht lt. EPTA 5,7 kg
Maße (L x B x H) 450 x 250 x 144 mm

MITTEL-ZUBEHÖR/ERSATZTEILE (ET) INKL. MWST

122891-0 Schutzhaube ET. € 7,68
143486-6 Seitengriff ET. € 2,04
224415-9 Spannflansch € 1,80
224485-8 Flanschmutter € 2,52
197610-3 Stirnlochschlüssel € 2,88



GA9020RFK3 Winkelschleifer 230 mm

€ 168,29

€ 201,95

exkl. MwSt.

inkl. MwSt.



- Superflansch, Anlaufstrombegrenzung und Sicherung vor unbeabsichtigtem Neustart
- Überlegene Anti-Staub-Konstruktion
- Die Zick-Zack-Beschichtung des Ankers und die pulverbeschichtete Isolation des Feldes ermöglichen höchste Belastung der Maschine
- Inklusive Transportkoffer
- Inklusive 2 Stück Diamantscheiben Best.Nr. D-61145

LEISTUNGS-DATEN

| | |
|--------------------|-------------------------|
| Leistungsaufnahme | 2.200 W |
| Leerlaufdrehzahl | 6.600 min ⁻¹ |
| Schleifscheibe (Ø) | 230 mm |
| Spindelgewinde | M14 x 2 |
| Gewicht lt. EPTA | 5,8 kg |
| Maße (L x B x H) | 473 x 250 x 140 mm |

MITGEL. ZUBEHÖR / ERSATZTEILE (ET) INKL. MWST

| | | |
|--|----|---------|
| 122891-0 Schutzhaube | ET | € 7,68 |
| 152539-0 Seitengriff | | € 3,60 |
| 192227-7 Superflansch | | € 18,72 |
| 224543-0 Flanschmutter | | € 2,16 |
| 197610-3 Stirnlochschlüssel | | € 2,88 |
| 824958-7 Transportkoffer | | € 44,40 |
| 2 Stück Diamantscheiben (Best.Nr. D-61145) | | |

GA9020RF Winkelschleifer 230 mm

€ 173,29

€ 207,95

exkl. MwSt.

inkl. MwSt.



LEISTUNGS-DATEN

| | |
|--------------------|-------------------------|
| Leistungsaufnahme | 2.200 W |
| Leerlaufdrehzahl | 6.600 min ⁻¹ |
| Schleifscheibe (Ø) | 230 mm |
| Spindelgewinde | M14 x 2 |
| Gewicht lt. EPTA | 5,8 kg |
| Maße (L x B x H) | 473 x 250 x 140 mm |

MITGEL. ZUBEHÖR / ERSATZTEILE (ET) INKL. MWST

| | | |
|-----------------------------|----|---------|
| 122891-0 Schutzhaube | ET | € 7,68 |
| 152539-0 Seitengriff | | € 3,60 |
| 192227-7 Superflansch | | € 18,72 |
| 224543-0 Flanschmutter | | € 2,16 |
| 197610-3 Stirnlochschlüssel | | € 2,88 |



- Besonders gut für Trennarbeiten, da der Schwerpunkt nahe am Getriebegehäuse ist
- Superflansch für einfachen Scheibenwechsel
- Anlaufstrombegrenzung und Sicherung vor unbeabsichtigtem Neustart
- Überlegene Anti-Staub-Konstruktion
- Gesinterte Zahnräder für lange Lebensdauer
- Getriebegehäuse mit großer Gummiauflage 4x um 90° verstellbar
- Kohlebürsten von außen wechselbar

GA9020 Winkelschleifer 230 mm

€ 155,79

€ 186,95

exkl. MwSt.

inkl. MwSt.



LEISTUNGS-DATEN

| | |
|--------------------|-------------------------|
| Leistungsaufnahme | 2.200 W |
| Leerlaufdrehzahl | 6.600 min ⁻¹ |
| Schleifscheibe (Ø) | 230 mm |
| Spindelgewinde | M14 x 2 |
| Gewicht lt. EPTA | 5,8 kg |
| Maße (L x B x H) | 473 x 249 x 140 mm |

MITGEL. ZUBEHÖR / ERSATZTEILE (ET) INKL. MWST

| | | |
|-----------------------------|----|--------|
| 122891-0 Schutzhaube | ET | € 7,68 |
| 152539-0 Seitengriff | | € 3,60 |
| 224415-9 Spannflansch | | € 1,80 |
| 224543-0 Flanschmutter | | € 2,16 |
| 197610-3 Stirnlochschlüssel | | € 2,88 |

- Besonders gut für Trennarbeiten, da der Schwerpunkt nahe am Getriebegehäuse ist
- Überlegene Anti-Staub-Konstruktion
- Labyrinthring schützt Kugellager vor aggressivem Schleifstaub
- Gesinterte Zahnräder für lange Lebensdauer
- Getriebegehäuse mit großer Gummiauflage 4x um 90° verstellbar
- Kohlebürsten von außen wechselbar

GA9010C Winkelschleifer 230 mm

€ 219,13

€ 262,95

exkl. MwSt.

inkl. MwSt.



LEISTUNGS-DATEN

| | |
|--------------------|-------------------------|
| Leistungsaufnahme | 2.000 W |
| Leerlaufdrehzahl | 6.000 min ⁻¹ |
| Schleifscheibe (Ø) | 230 mm |
| Spindelgewinde | M14 x 2 |
| Gewicht lt. EPTA | 4,5 kg |
| Maße (L x B x H) | 453 x 250 x 137 mm |

MITGEL. ZUBEHÖR / ERSATZTEILE (ET) INKL. MWST

| | | |
|-----------------------------|----|---------|
| 122847-3 Schutzhaube | ET | € 10,20 |
| 152539-0 Seitengriff | | € 3,60 |
| 224415-9 Spannflansch | | € 1,80 |
| 224543-0 Flanschmutter | | € 2,16 |
| 197610-3 Stirnlochschlüssel | | € 2,88 |



- Kompakte, leichte Maschine mit hohen Kraftreserven
- Vollwellenelektronik für gleichbleibende Drehzahl bei Belastung
- Überlastschutz verhindert ein Überhitzen des Motors und ermöglicht höchste Belastung der Maschine
- Anlaufstrombegrenzung und Abschaltkohlebürsten
- Werkzeuglos verstellbare Schutzhaube
- Spindelarretierung erleichtert Scheibenwechsel

GA9050R Winkelschleifer 230 mm

€ 124,96

€ 149,95

exkl. MwSt.

inkl. MwSt.



LEISTUNGS-DATEN

| | |
|--------------------|-------------------------|
| Leistungsaufnahme | 2.000 W |
| Leerlaufdrehzahl | 6.600 min ⁻¹ |
| Schleifscheibe (Ø) | 230 mm |
| Spindelgewinde | M14 x 2 |
| Gewicht lt. EPTA | 4,8 kg |
| Maße (L x B x H) | 455 x 250 x 132 mm |

MITGEL. ZUBEHÖR / ERSATZTEILE (ET) INKL. MWST

| | | |
|-----------------------------|----|--------|
| 122891-0 Schutzhaube | ET | € 7,68 |
| 152539-0 Seitengriff | | € 3,60 |
| 224415-9 Spannflansch | | € 1,80 |
| 224543-0 Flanschmutter | | € 2,16 |
| 197610-3 Stirnlochschlüssel | | € 2,88 |

- Anlaufstrombegrenzung und Sicherung vor unbeabsichtigtem Neustart
- Schlankes Getriebegehäuse erhöht die Schnitttiefe
- Neue Motorgeneration ermöglicht eine Gewichtersparnis und ein schmaleres Motorgehäuse
- Großer und leicht zu bedienender Schalter



GA7063R Winkelschleifer 180 mm

€ 216,63

€ 259,95

exkl. MwSt.

inkl. MwSt.



- Anlaufstrombegrenzung und Sicherung vor unbeabsichtigtem Neustart
- Weiterentwickelte Torsionsdämpfung (SJS II) vermeidet Rückschläge und ermöglicht ein ruckfreies Anlaufen
- D-Griff schützt die Hand des Bedieners vor Materialien
- Großer Auslöseschalter für einfache Bedienung
- Anti-Wiederanlauf-Funktion verhindert eine versehentliche Inbetriebnahme, auch wenn das eingeschaltete Gerät an die Stromquelle angeschlossen wird
- Optional erhältliche Absaughaube (Bestellnr. 198440-5) für sauberes Arbeiten bei Schnitten in Stein und Mauerwerk

LEISTUNGS-DATEN

| | |
|--------------------|-------------------------|
| Leistungsaufnahme | 2.200 W |
| Leerlaufdrehzahl | 8.500 min ⁻¹ |
| Schleifscheibe (Ø) | 180 mm |
| Spindelgewinde | M14 x 2 |
| Gewicht lt. EPTA | 5,5 kg |
| Maße (L x B x H) | 450 x 200 x 144 mm |

MITGEL. ZUBEHÖR / ERSATZTEILE (ET) INKL. MWST

| | | |
|-----------------------------|----|--------|
| 122889-7 Schutzhaube | ET | € 7,08 |
| 143486-6 Seitengriff | ET | € 2,04 |
| 224415-9 Spannflansch | | € 1,80 |
| 224485-8 Flanschmutter | | € 2,52 |
| 197610-3 Stirnlochschlüssel | | € 2,88 |

GA6040C01 Winkelschleifer 150 mm

€ 194,96

€ 233,95

exkl. MwSt.

inkl. MwSt.



- Weiterentwickelte Torsionsdämpfung (SJS II) vermeidet Rückschläge und ermöglicht ein ruckfreies Anlaufen
- Anlaufstrombegrenzung und Sicherung vor unbeabsichtigtem Neustart
- Vibrationsgedämpfter Seitengriff
- Profi-Winkelschleifer mit hohen Kraftreserven
- Zick-Zack-Beschichtung des Ankers und verbesserte Isolation des Feldes für höchste Belastung
- Neu designtes, langlebigeres Getriebegehäuse mit verbessertem Verriegelungsmechanismus



LEISTUNGSDATEN

| | |
|--------------------|---------------------------------|
| Leistungsaufnahme | 1.400 W |
| Leerlaufdrehzahl | 4.000 - 9.000 min ⁻¹ |
| Schleifscheibe (Ø) | 150 mm |
| Spindelgewinde | M14 x 2 |
| Gewicht lt. EPTA | 2,6 kg |
| Maße (L x B x H) | 303 x 171 x 116 mm |

MITTEL. ZUBEHÖR /
ERSATZTEILE (ET)
INKL. MWST

| | | |
|-------------------------------------|----|---------|
| 123146-6 Schutzhaube | ET | € 7,68 |
| 194514-0 Vibrationsged. Seitengriff | | € 17,28 |
| 197610-3 Stirnlochschlüssel | | € 2,88 |

GA5051R Winkelschleifer 125 mm

€ 166,63

€ 199,95

exkl. MwSt.

inkl. MwSt.



LEISTUNGSDATEN

| | |
|--------------------|--------------------------|
| Leistungsaufnahme | 1.300 W |
| Leerlaufdrehzahl | 11.000 min ⁻¹ |
| Schleifscheibe (Ø) | 125 mm |
| Spindelgewinde | M14 x 2 |
| Gewicht lt. EPTA | 2,7 kg |
| Maße (L x B x H) | 325 x 140 x 117 mm |

MITTEL. ZUBEHÖR / ERSATZTEILE (ET) INKL. MWST

| | | |
|-----------------------------|----|--------|
| 347480-2 Schutzhaube | ET | € 5,16 |
| 153489-2 Seitengriff | | € 1,80 |
| 782423-1 Stirnlochschlüssel | | € 1,80 |

- **Großer Paddelschalter für sichere Bedienung**
- Anlaufstrombegrenzung und Sicherung vor unbeabsichtigtem Neustart
- Vibrationsgedämpfter Seitengriff
- Neu designtes, langlebigeres Getriebegehäuse mit verbessertem Verriegelungsmechanismus
- Ergonomisch geformter Griff passt gut in die Hand und ermöglicht ermüdungsarmes Arbeiten



GA5041C01 Winkelschleifer 125 mm

€ 234,96

€ 281,95

exkl. MwSt.

inkl. MwSt.



- Weiterentwickelte Torsionsdämpfung (SJS II) vermeidet Rückschläge und ermöglicht ein ruckfreies Anlaufen
- Anlaufstrombegrenzung und Sicherung vor unbeabsichtigtem Neustart
- Vibrationsgedämpfter Seitengriff
- Mechanische Motorbremse
- Neu designtes, langlebigeres Getriebegehäuse mit verbessertem Verriegelungsmechanismus
- Ergonomisch geformter Griff passt gut in die Hand und ermöglicht ermüdungsarmes Arbeiten



LEISTUNGSDATEN

| | |
|--------------------|----------------------------------|
| Leistungsaufnahme | 1.400 W |
| Leerlaufdrehzahl | 2.800 - 11.000 min ⁻¹ |
| Schleifscheibe (Ø) | 125 mm |
| Spindelgewinde | M14 x 2 |
| Gewicht lt. EPTA | 2,7 kg |
| Maße (L x B x H) | 325 x 140 x 121 mm |

MITTEL. ZUBEHÖR / ERSATZTEILE (ET) INKL. MWST

| | | |
|-------------------------------------|----|---------|
| 123145-8 Schutzhaube | ET | € 7,08 |
| 194514-0 Vibrationsged. Seitengriff | | € 17,28 |
| 197610-3 Stirnlochschlüssel | | € 2,88 |

GA5040C01 Winkelschleifer 125 mm

€ 189,13

€ 226,95

exkl. MwSt.

inkl. MwSt.



- Weiterentwickelte Torsionsdämpfung (SJS II) vermeidet Rückschläge und ermöglicht ein ruckfreies Anlaufen
- Anlaufstrombegrenzung und Sicherung vor unbeabsichtigtem Neustart
- Vibrationsgedämpfter Seitengriff
- Profi-Winkelschleifer mit hohen Kraftreserven
- Mit Konstantwellenelektronik
- Neu designtes, langlebigeres Getriebegehäuse mit verbessertem Verriegelungsmechanismus



LEISTUNGSDATEN

| | |
|--------------------|----------------------------------|
| Leistungsaufnahme | 1.400 W |
| Leerlaufdrehzahl | 2.800 - 11.000 min ⁻¹ |
| Schleifscheibe (Ø) | 125 mm |
| Spindelgewinde | M14 x 2 |
| Gewicht lt. EPTA | 2,5 kg |
| Maße (L x B x H) | 303 x 140 x 116 mm |

MITTEL. ZUBEHÖR / ERSATZTEILE (ET) INKL. MWST

| | | |
|---|----|---------|
| 123145-8 Schutzhaube | ET | € 7,08 |
| 194514-0 Vibrationsgedämpfter Seitengriff | | € 17,28 |
| 197610-3 Stirnlochschlüssel | | € 2,88 |

GA5040R Winkelschleifer 125 mm

€ 180,79

€ 216,95

exkl. MwSt.

inkl. MwSt.



- Anlaufstrombegrenzung und Sicherung vor unbeabsichtigtem Neustart
- Weiterentwickelte Torsionsdämpfung (SJS II) vermeidet Rückschläge und ermöglicht ein ruckfreies Anlaufen
- Profi-Winkelschleifer mit hohen Kraftreserven
- Zick-Zack-Beschichtung des Ankers und verbesserte Isolation des Feldes für höchste Belastung
- Neu designtes, langlebigeres Getriebegehäuse mit verbessertem Verriegelungsmechanismus



LEISTUNGSDATEN

| | |
|--------------------|--------------------------|
| Leistungsaufnahme | 1.100 W |
| Leerlaufdrehzahl | 11.000 min ⁻¹ |
| Schleifscheibe (Ø) | 125 mm |
| Spindelgewinde | M14 x 2 |
| Gewicht lt. EPTA | 2,4 kg |
| Maße (L x B x H) | 303 x 140 x 116 mm |

MITTEL. ZUBEHÖR / ERSATZTEILE (ET) INKL. MWST

| | | |
|-----------------------------|----|--------|
| 123145-8 Schutzhaube | ET | € 7,08 |
| 153489-2 Seitengriff | | € 1,80 |
| 197610-3 Stirnlochschlüssel | | € 2,88 |

GA5021C Winkelschleifer 125 mm

€ 209,96

€ 251,95

exkl. MwSt.

inkl. MwSt.



- Torsionsdämpfung (SJS) vermeidet Rückschläge und ermöglicht ein ruckfreies Anlaufen
- Zick-Zack-Beschichtung des Ankers und verbesserte Isolation des Feldes für höchste Belastung
- Anlaufsperrung mit Warnlampe verhindert das Starten der Maschine bei arretiertem Schalter
- Vollwellenelektronik und Anlaufstrombegrenzung

LEISTUNGSDATEN

| | |
|--------------------|--------------------------|
| Leistungsaufnahme | 1.450 W |
| Leerlaufdrehzahl | 10.000 min ⁻¹ |
| Schleifscheibe (Ø) | 125 mm |
| Spindelgewinde | M14 x 2 |
| Gewicht lt. EPTA | 4,1 kg |
| Maße (L x B x H) | 390 x 139 x 120 mm |

MITTEL. ZUBEHÖR /
ERSATZTEILE (ET)
INKL. MWST

| | | |
|-----------------------------|----|--------|
| 123099-9 Schutzhaube | ET | € 4,68 |
| 153489-2 Seitengriff | | € 1,80 |
| 224415-9 Spannflansch | | € 1,80 |
| 224554-5 Flanschnutter | | € 2,16 |
| 782423-1 Stirnlochschlüssel | | € 1,80 |

9558HNR Winkelschleifer 125 mm

€ 106,63 € 127,95
exkl. MwSt. inkl. MwSt.



LEISTUNGSDATEN

Leistungsaufnahme 840 W
Leerlaufdrehzahl 11.000 min⁻¹
Schleifscheibe (Ø) 125 mm
Spindelgewinde M14 x 2
Gewicht lt. EPTA 2,1 kg
Maße (L x B x H) 271 x 139 x 106 mm

MITTEL. ZUBEHÖR / ERSATZTEILE (ET) INKL. MWST

123099-9 Schutzhaube ET € 4,68
153489-2 Seitengriff € 1,80
224415-9 Spannflansch € 1,80
224554-5 Flanschmutter € 2,16
782423-1 Stirnlochschlüssel € 1,80

- Sicherung vor unbeabsichtigtem Neustart
- Hitzebeständiger Motor mit genügend Leistungsreserven für Schnitte in Stein und Mauerwerk
- Schlankes Gehäuse, leicht zu umfassen und zu führen
- Labyrinthkonstruktion zum Schutz der Kugellager vor aggressivem Schleifstaub
- Servicefreundlich
- Getriebegehäuse 4 mal um 90° verstellbar



GA5030R Winkelschleifer 125 mm

€ 92,46 € 110,95
exkl. MwSt. inkl. MwSt.



LEISTUNGSDATEN

Leistungsaufnahme 720 W
Leerlaufdrehzahl 11.000 min⁻¹
Schleifscheibe (Ø) 125 mm
Spindelgewinde M14 x 2
Gewicht lt. EPTA 3,1 kg
Maße (L x B x H) 266 x 138 x 103 mm

MITTEL. ZUBEHÖR / ERSATZTEILE (ET) INKL. MWST

123099-9 Schutzhaube ET € 4,68
153489-2 Seitengriff € 1,80
224415-9 Spannflansch € 1,80
224554-5 Flanschmutter € 2,16
782423-1 Stirnlochschlüssel € 1,80

- Sicherung vor unbeabsichtigtem Neustart
- Kompakter und kraftvoller Einhandwinkelschleifer
- Anker und Feld mit aufwändiger Isolierung zum Schutz vor aggressivem Schleifstaub
- Labyrinthkonstruktion zum Schutz der Kugellager
- Besonders schlankes Gehäuse, leicht zu umfassen
- Ergonomisch bestmögliche Gehäuseform für Winkelschleifer



9557HNRG Winkelschleifer 115 mm

€ 108,29 € 129,95
exkl. MwSt. inkl. MwSt.



LEISTUNGSDATEN

Leistungsaufnahme 840 W
Leerlaufdrehzahl 11.000 min⁻¹
Schleifscheibe (Ø) 115 mm
Spindelgewinde M14 x 2
Gewicht lt. EPTA 2,0 kg
Maße (L x B x H) 271 x 129 x 106 mm

MITTEL. ZUBEHÖR / ERSATZTEILE (ET) INKL. MWST

123098-1 Schutzhaube ET € 4,20
153489-2 Seitengriff € 1,80
224415-9 Spannflansch € 1,80
224554-5 Flanschmutter € 2,16
197610-3 Stirnlochschlüssel € 2,88

- Sicherung vor unbeabsichtigtem Neustart
- Hitzebeständiger Motor mit genügend Leistungsreserven für Schnitte in Stein und Mauerwerk
- Schlankes Gehäuse, leicht zu umfassen und zu führen
- Labyrinthkonstruktion zum Schutz der Kugellager vor aggressivem Schleifstaub



GA4530R Winkelschleifer 115 mm

€ 82,46 € 98,95
exkl. MwSt. inkl. MwSt.



LEISTUNGSDATEN

Leistungsaufnahme 720 W
Leerlaufdrehzahl 11.000 min⁻¹
Schleifscheibe (Ø) 115 mm
Spindelgewinde M14 x 2
Gewicht lt. EPTA 1,8 kg
Maße (L x B x H) 266 x 128 x 103 mm

MITTEL. ZUBEHÖR / ERSATZTEILE (ET) INKL. MWST

123098-1 Schutzhaube ET € 4,20
153489-2 Seitengriff € 1,80
224415-9 Spannflansch € 1,80
224554-5 Flanschmutter € 2,16
197610-3 Stirnlochschlüssel € 2,88

- Sicherung vor unbeabsichtigtem Neustart
- Kompakter und kraftvoller Einhandwinkelschleifer mit nur 1,8 kg
- Anker und Feld mit aufwändiger Isolierung zum Schutz vor aggressivem Schleifstaub
- Labyrinthkonstruktion zum Schutz der Kugellager
- Besonders schlankes Gehäuse, leicht zu umfassen
- Ergonomisch bestmögliche Gehäuseform für Winkelschleifer



LC1230N Metall - Trennsäge

€ 554,96 € 665,95
exkl. MwSt. inkl. MwSt.



LEISTUNGSDATEN

Leistungsaufnahme 1.750 W
Leerlaufdrehzahl 1.300 min⁻¹
Schnittleistung (90°) ● 115 mm / ■ 100 x 100 mm
Schnittleistung (45°) ● 90 mm / ■ 85 x 85 mm
Sägeblatt (Ø) 305 mm
Sägeblattbohrung (Ø) 25,4 mm
Gewicht lt. EPTA 19,3 kg
Maße (L x B x H) 516 x 306 x 603 mm

MITTEL. ZUBEHÖR / ERSATZTEILE (ET) INKL. MWST

B-09765 HM-Kaltsägeblatt € 156,72
782210-8 Sechskantsteckschlüssel € 1,80
192219-6 Schutzbrille € 3,60

- Für Stahl, Kupfer und Kunststoffe
- Schnelle, präzise und saubere Schnitte in Rohre, Winkelisen und Kabelkanäle
- Nahezu funkenfreies und geruchloses Arbeiten
- Gehrungsanschlag 0 - 45° werkzeuglos einstellbar
- Spindelarretierung für schnellen Sägeblattwechsel

LW1400 Trennschleifmaschine

€ 345,79 € 414,95
exkl. MwSt. inkl. MwSt.



LEISTUNGSDATEN

Leistungsaufnahme 2.200 W
Leerlaufdrehzahl 3.800 min⁻¹
Trennkapazität (90°) ● 127 mm / ■ 119 mm
Trennkapazität (45°) ● 127 mm / ■ 106 mm
Trennscheiben (Ø) 355 mm
Trennscheibenbohrung (Ø) 25,4 mm
Gewicht lt. EPTA 17 kg
Maße (L x B x H) 530 x 295 x 140 mm

MITTEL. ZUBEHÖR / ERSATZTEILE (ET) INKL. MWST

1 Stk. Trennscheibe

- Zum Trennen von Stahl, NE-Metallen, Eisen und Gußprofilen
- Spindelarretierung und Schnellspannvorrichtung
- Hohe Sicherheit durch beidseitig heruntergezogene Schutzhaube und Frontschutz
- Einfacher Transport dank Tragegriffs auf der Oberseite
- Werkzeugloses Wechseln der Trennscheibe
- Werkzeugloses Einstellen des Gehrungsanschlages

4131 Metall - Handkreissäge

€ 453,29 € 543,95
exkl. MwSt. inkl. MwSt.



- Staubbefreies Arbeiten bei hoher Schnittgeschwindigkeit
- Schneidet bis zu 6 mm starken Stahl nahezu ohne Grat und ohne Funkenflug
- Einfach abnehmbare Staubbox
- Temperaturbeständiger Hochleistungsmotor
- Grundplatte aus rostfreiem Edelstahl
- Kerammetall (Keramik-Metall) bestücktes Kaltsägeblatt mit hoher Standzeit im Lieferumfang enthalten

LEISTUNGSDATEN

Leistungsaufnahme 1.100 W
Leerlaufdrehzahl 3.500 min⁻¹
Schnitttiefe 63 mm
Sägeblatt (Ø) 185 mm
Sägeblattbohrung (Ø) 30 mm
Gewicht lt. EPTA 5,1 kg
Maße (L x B x H) 280 x 273 x 358 mm

MITTEL. ZUBEHÖR / ERSATZTEILE (ET) INKL. MWST

B-09743 HM-Sägeblatt € 78,60
783203-8 Innensechskantschlüssel € 1,08
410047-0 Schlüsselhalter ET. € 0,60
192219-6 Schutzbrille € 3,60

JS3201J Blehschere

€ 515,79 € 618,95

exkl. MwSt. inkl. MwSt.



- Schermesser materialgerecht einstellbar
- Nachschärfen der Messer entfällt durch schnell wechselbare 4-fach-Wendemesser
- Meß-Nut zur Überprüfung der Blechdicke
- Hochbelastbarer, gesenkgeschmiedeter Schneidstisch
- Lieferung im MAK-PAC Koffer



LEISTUNGSDATEN

Leistungsaufnahme 710 W
 Leerlaufhubzahl 1.600 min⁻¹
 Kleinster Schnittradius 50 mm
 Schnittleistung bei 400 N/mm² 3,2 mm
 Schnittleistung bei 600 N/mm² 2,5 mm
 Schnittleistung bei 800 N/mm² 1,5 mm
 Schnittl. Alu bis zu 200 N/mm² 4,0 mm
 Gewicht lt. EPTA 3,4 kg
 Maße (L x B x H) 213 x 90 x 239 mm

MITGEL. ZUBEHÖR /
 ERSATZTEILE (ET)
 INKL. MWST

821550-0 MAK-PAC Transportkoffer (Typ 2) . . . € 44,40
 837630-2 MAK-PAC Koffereinsatz ET . . . € 8,28
 792287-5 Messersatz (eingebaut) € 47,04
 762007-1 Einstelllehre € 3,24
 783202-0 Innensechskantschlüssel 4 mm . . . € 1,08

JS1602 Blehschere

€ 333,29 € 399,95

exkl. MwSt. inkl. MwSt.



- Kompakte und kraftvolle Blehschere mit nur 1,6 kg
- Ergonomisch bestmögliche Gehäuseform
- Hochbelastbarer, gesenkgeschmiedeter Schneidstisch
- Meßnut zur Überprüfung der Blechdicke

LEISTUNGSDATEN

Leistungsaufnahme 380 W
 Leerlaufhubzahl 4.000 min⁻¹
 Kleinster Schnittradius 30 mm
 Schnittleistung bei 400 N/mm² 1,6 mm
 Schnittleistung bei 600 N/mm² 1,2 mm
 Schnittleistung bei 800 N/mm² 0,8 mm
 Schnittl. Alu bis zu 200 N/mm² 2,5 mm
 Gewicht lt. EPTA 1,6 kg
 Maße (L x B x H) 255 x 74 x 146 mm

MITGEL. ZUBEHÖR /
 ERSATZTEILE (ET)
 INKL. MWST

783201-2 Innensechskantschlüssel 3 € 2,52
 410048-8 Innensechskantschlüsselhalter . . . € 1,08
 191383-0 Messersatz (eingebaut) € 39,12

JS1601 Blehschere

€ 351,63 € 421,95

exkl. MwSt. inkl. MwSt.



LEISTUNGSDATEN

Leistungsaufnahme 380 W
 Leerlaufhubzahl 4.500 min⁻¹
 Kleinster Schnittradius 250 mm
 Schnittleistung bei 400 N/mm² 1,6 mm
 Schnittleistung bei 600 N/mm² 1,2 mm
 Schnittleistung bei 800 N/mm² 0,8 mm
 Schnittl. Alu bis zu 200 N/mm² 2,5 mm
 Gewicht lt. EPTA 1,4 kg
 Maße (L x B x H) 320 x 70 x 78 mm

MITGEL. ZUBEHÖR / ERSATZTEILE (ET) INKL. MWST

792534-4 Schneidmesser (eingebaut) . . . € 91,80
 792533-6 Messerbacken (eingebaut) . . . € 67,32
 783201-2 Innensechskantschlüssel 3 € 2,52
 762013-6 Einstelllehre € 4,32

- Extrem schlankes Gehäuse für bestmögliches Handling
- Schnittspan rollt seitlich spiralförmig ab, ohne die Oberfläche zu zerkratzen
- Saubere, grat- und verzugsfreie Schnitte

JS1000 Blehschere

€ 351,63 € 421,95

exkl. MwSt. inkl. MwSt.



LEISTUNGSDATEN

Leistungsaufnahme 380 W
 Leerlaufhubzahl 4.500 min⁻¹
 Kleinster Schnittradius 30 mm
 Schnittleistung bei 400 N/mm² 1 mm
 Schnittleistung bei 600 N/mm² 0,7 mm
 Schnittleistung bei 800 N/mm² 0,5 mm
 Schnittl. Alu bis zu 200 N/mm² 2,5 mm
 Gewicht lt. EPTA 1,4 kg
 Maße (L x B x H) 322 x 70 x 78 mm

MITGEL. ZUBEHÖR / ERSATZTEILE (ET) INKL. MWST

792537-8 Schneidmesser (eingebaut) . . . € 123,72
 792536-0 Messerbacken (eingebaut) . . . € 63,72
 783201-2 Innensechskantschlüssel 3 € 2,52

- Speziell für enge Radien. Kleinster Radius 30 mm
- Extrem schlankes Gehäuse für bestmögliches Handling
- Schnittspan rollt seitlich spiralförmig ab, ohne die Oberfläche zu zerkratzen
- Saubere, grat- und verzugsfreie Schnitte

JN3201J Knabber

€ 622,46 € 746,95

exkl. MwSt. inkl. MwSt.



LEISTUNGSDATEN

Leistungsaufnahme 710 W
 Hubzahl 1.300 min⁻¹
 Eintauchdurchmesser 42 mm
 Schneidspurbreite 8 mm
 Kleinster Stanzradius 120 mm
 Schnittleistung bei 400 N/mm² 3,2 mm
 Schnittleistung bei 600 N/mm² 2,5 mm
 Schnittleistung bei 800 N/mm² 1,0 mm
 Schnittl. Alu bis zu 200 N/mm² 3,5 mm
 Gewicht lt. EPTA 3,4 kg
 Maße (L x B x H) 225 x 90 x 254 mm

MITGEL. ZUBEHÖR / ERSATZTEILE (ET) INKL. MWST

821550-0 MAK-PAC Transportkoffer (Typ 2) . . . € 44,40
 837630-2 MAK-PAC Koffereinsatz ET . . . € 8,28
 792292-2 Matrize (eingebaut) € 39,12
 792728-1 Kerbstift (eingebaut) € 39,12
 152176-0 Matrizenhalter (eingebaut) ET € 133,20
 341796-7 Distanzscheibe PaA
 781019-5 Hakenschlüssel SW 50 € 3,96

- Gummierter Bügelgriff erlaubt einfache Einhandbedienung
- Robuste Ausführung für den gewerblichen Dauereinsatz
- Meß-Nut zur Überprüfung der Blechstärke
- Schneidwerkzeug leicht auszuwechseln
- Lieferung im MAK-PAC Koffer



JN1601 Knabber

€ 418,29 € 501,95

exkl. MwSt. inkl. MwSt.



LEISTUNGSDATEN

Leistungsaufnahme 550 W
 Hubzahl 2.200 min⁻¹
 Eintauchdurchmesser 22 mm
 Schneidspurbreite 5 mm
 Kleinster Stanzradius 45 mm
 Schnittleistung bei 400 N/mm² 1,6 mm
 Schnittleistung bei 600 N/mm² 1,2 mm
 Schnittleistung bei 800 N/mm² 0,8 mm
 Schnittl. Alu bis zu 200 N/mm² 2,5 mm
 Gewicht lt. EPTA 1,6 kg
 Maße (L x B x H) 261 x 75 x 177 mm

MITGEL. ZUBEHÖR / ERSATZTEILE (ET) INKL. MWST

A-83951 Kerbstift (eingebaut) € 41,64
 A-15051 Matrize (eingebaut) € 24,00
 322701-3 Matrizenhalter (eingebaut) ET € 109,20
 781028-4 Einmaulschlüssel SW 32 € 3,60
 783208-8 Innensechskantschlüssel 2,5 € 1,08

- Für Tafel-, Well- und Trapezblech
- Verstellbare Matrize, vier mal 90° drehbar
- 7 mm Hubhöhe
- Extra lange Matrize zum Trennen von Trapezblechen
- Einfacher Austausch von Kerbstift und Matrize
- Meßnuten zur Überprüfung der Materialdicke

4100KB Diamantschneider

€ 313,29 € 375,95
exkl. MwSt. inkl. MwSt.



- Diamantschneider zum Aufschneiden von Mörtelfugen und Schneiden von Fliesen, Stein und Ähnlichem
- Ausgewogene Verteilung des Gewichtes für einfache und sichere Führung
- Fremdabsaugung anschließbar
- Integrierter Überlastschutz
- Auffangsack um 360° drehbar
- Mit optional erhältlichem Adapter (Bestellnr. 198673-2) auch für Führungsschiene geeignet



LEISTUNGSDATEN

Leistungsaufnahme 1.400 W
Leerlaufdrehzahl 12.200 min⁻¹
Diamantscheibe (Ø) 125 mm
Diamantscheibenbohrung (Ø) 20 mm
Schnitttiefe 40 mm
Gewicht lt. EPTA 3,0 kg
Maße (L x B x H) 231 x 220 x 179 mm

MITGEL. ZUBEHÖR /
ERSATZTEILE (ET)
INKL. MWST

126738-0 Staubsack PaA
781041-2 Montageschlüssel 22 PaA
783203-8 Innensechskantschlüssel 5 mm . . . € 1,08
1 Stk. Diamantscheibe 125 mm

SG181 Mauernutfräse

€ 1.152,46 € 1.382,95
exkl. MwSt. inkl. MwSt.



- Erstellen von Schlitzn und Kanälen in Mauerwerk
- Sanftanlauf und Abschaltautomatik
- Hohes Drehmoment durch optimale Übersetzung
- Elektronik mit optischer Anzeige zur Kontrolle der optimalen Drehzahl
- Große Frästiefen bei geringem Gewicht
- Lieferung ohne Diamantscheibe



LEISTUNGSDATEN

Leistungsaufnahme 2.150 W
Leerlaufdrehzahl 7.200 min⁻¹
Diamantscheibe (Ø) 185 mm
Diamantscheibenbohrung (Ø) 22,23 mm
Schlitzbreite 9 - 43 mm
Schlitztiefe 15 - 60 mm
Gewicht lt. EPTA 5,6 kg

MITGEL. ZUBEHÖR /
ERSATZTEILE (ET)
INKL. MWST

1 Stk. Transportkoffer
B47720 Bolzen ET. € 2,40
B03384 Spanschlüssel € 11,16
B30486 Distanzscheiben 3mm ET. € 2,40

SG150 Mauernutfräse

€ 961,63 € 1.153,95
exkl. MwSt. inkl. MwSt.



- Erstellen von Schlitzn und Kanälen in Mauerwerk
- Sanftanlauf und Abschaltautomatik
- Hohes Drehmoment durch optimale Übersetzung
- Elektronik mit optischer Anzeige zur Kontrolle der optimalen Drehzahl
- Große Frästiefen bei geringem Gewicht
- Lieferung ohne Diamantscheibe



LEISTUNGSDATEN

Leistungsaufnahme 1.800 W
Leerlaufdrehzahl 7.800 min⁻¹
Diamantscheibe (Ø) 150 mm
Diamantscheibenbohrung (Ø) 22,23 mm
Schlitzbreite 7 - 35 mm
Schlitztiefe 7 - 45 mm
Gewicht lt. EPTA 5,6 kg

MITGEL. ZUBEHÖR /
ERSATZTEILE (ET)
INKL. MWST

B50856 Transportkoffer € 96,72
B47720 Bolzen ET. € 2,40
B03384 Spanschlüssel € 11,16
3 Stk. Distanzscheiben

SG1251J Mauernutfräse

€ 584,96 € 701,95
exkl. MwSt. inkl. MwSt.



- Innovative Torsionsdämpfung (SJS)
- Sanftanlauf und Abschaltautomatik
- Vollwellenelektronik mit automatischer Regelung
- Schutzhaube mit Tiefeneinstellung
- Fremdabsaugung anschließbar
- Zwei Diamantscheiben 125 mm und MAKPAC Transportkoffer im Lieferumfang enthalten



LEISTUNGSDATEN

Leistungsaufnahme 1.400 W
Leerlaufdrehzahl 10.000 min⁻¹
Diamantscheibe (Ø) 125 mm
Diamantscheibenbohrung (Ø) 22,23 mm
Schlitzbreite 6 - 30 mm
Schlitztiefe 0 - 30 mm
Gewicht lt. EPTA 4,3 kg
Maße (L x B x H) 350 x 151 x 178 mm

MITGEL. ZUBEHÖR /
ERSATZTEILE (ET)
INKL. MWST

821552-6 MAKPAC Transportkoffer (Typ 4) . . . € 56,40
838111-9 MAKPAC Koffereinsatz ET. € 8,28
783204-6 Innensechskantschlüssel € 1,08
197610-3 Stirnlochschlüssel € 2,88
2 Stk. Diamantscheiben

AKKU-EXZENTERSCHLEIFER, POLIERSCHLEIFER, FEILE UND GERADSCHLEIFER

➔ SEITE 34, 36 & 57



9237CB Elektronik-Polierschleifer

€ 346,63

€ 415,95

exkl. MwSt.

inkl. MwSt.



- Elektronische Drehzahlvorwahl über Stellrad von 600 - 3.200 min⁻¹
- Drehzahl ist mit Elektronik-Schalter fein regulierbar
- Elektronische Drehzahlüberwachung für gleichbleibende Drehzahl auch unter Last
- Sichere Isolierung von Motor und Getriebe gegen Schleifstaub
- Gummi Schlagschutz auf dem Getriebegehäuse schützt heikle Oberflächen vor Beschädigungen
- Staubschutz für die Lüftung verhindert das Eindringen von Wollfasern



LEISTUNGSDATEN

| | |
|-------------------|-------------------------------|
| Leistungsaufnahme | 1.200 W |
| Leerlaufdrehzahl | 600 - 3.200 min ⁻¹ |
| Schleifteller (Ø) | 165 mm |
| Polierhaube (Ø) | 180 mm |
| Gewicht lt. EPTA | 3,5 kg |
| Maße (L x B x H) | 431 x 198 x 187 mm |

MITTEL ZUBEHÖR / ERSATZTEILE (ET) INKL. MWST

| | | |
|----------|--------------------------------|-----------|
| 266171-5 | Innensechskantschraube 8x25 ET | € 0,60 |
| 783204-6 | Innensechskantschlüssel 6 | € 1,08 |
| 262542-4 | Zentrierrohr | ET € 1,68 |
| 455293-8 | Bügelgriff | € 13,92 |
| 743053-3 | Schleifteller Klett | € 22,68 |
| 192629-7 | Lammfellhaube Klett | € 22,68 |

PO6000C Elektronik-Polierschleifer

€ 323,29

€ 387,95

exkl. MwSt.

inkl. MwSt.



- Speziell zum Polieren von Kfz entwickelt
- Zwei Rotations-Modi: Getriebeuntersetzte Zwangsmithnahme und freie Rotation
- Elektronik mit Drehzahlvorwahl
- Schalterarretierung für bequemes Arbeiten
- Vollwellenelektronik und Anlaufstrombegrenzung



LEISTUNGSDATEN

| | |
|----------------------------|---------------------------------|
| Leistungsaufnahme | 900 W |
| Drehzahl - Freilauf | 1.600 - 6.800 min ⁻¹ |
| Drehzahl - Zwangsmithnahme | 180 - 790 min ⁻¹ |
| Exzenterhub | 5,5 mm |
| Schleifteller (Ø) | 148 mm |
| Gewicht lt. EPTA | 3,0 kg |
| Maße (L x B x H) | 451 x 148 x 126 mm |

MITTEL ZUBEHÖR / ERSATZTEILE (ET) INKL. MWST

| | | |
|----------|----------------------------------|--------|
| 783203-8 | Innensechskantschlüssel 5 mm | € 1,08 |
| 410047-0 | Innensechskantschlüsselhalter ET | € 0,60 |
| 144163-3 | Seitengriff | € 6,36 |
| 197928-2 | Schleifteller (Klett) | € 7,32 |

SA7000C Elektronik-Rotationsschleifer

€ 259,96

€ 311,95

exkl. MwSt.

inkl. MwSt.



- Kompakte, leichte Maschine mit neuem Hochleistungsmotor
- Effizientes, ermüdungsfreies Schleifen oder Polieren
- Überlastschutz, Sanftanlauf und Elektronik
- Drehzahlvorwahl über Stellrad von 1.500 - 4.000 min⁻¹
- Gut greifbares Getriebegehäuse mit Kunststoffhaube
- Spindelarretierung



LEISTUNGSDATEN

| | |
|-------------------|---------------------------------|
| Leistungsaufnahme | 1.600 W |
| Leerlaufdrehzahl | 1.500 - 4.000 min ⁻¹ |
| Schleifteller (Ø) | 180 mm |
| Gewicht lt. EPTA | 3,6 kg |
| Maße (L x B x H) | 453 x 170 x 136 mm |

MITTEL ZUBEHÖR / ERSATZTEILE (ET) INKL. MWST

| | | |
|----------|---------------------|------------|
| P-05913 | Gummiteller | € 7,92 |
| 224515-5 | Spannmutter | € 5,76 |
| 197610-3 | Stirnlochschlüssel | € 2,88 |
| 162264-5 | Seitengriff | € 17,28 |
| 418529-6 | Kunststoffabdeckung | ET. € 2,76 |

PW5000CH Steinpolierer „Nasstyp“

€ 410,79

€ 492,95

exkl. MwSt.

inkl. MwSt.



Trenntransformator P-67016



€ 621,20

€ 745,44

exkl. MwSt.

inkl. MwSt.



- Für Schleifteller von 100 - 125 mm Ø
- Kraftvoller 900 Watt-Motor mit Überlastschutz
- Vollwellenelektronik für konstante Drehzahl unter Last
- Drehzahlvorwahl über Stellrad
- Spindel mit 3 Bohrungen sorgt für eine gleichmäßige Wasserversorgung
- Gut positionierter Wasserhahn für exakte Kontrolle der Wasserzufuhr
- Verwendung nur mit Trenntransformator P-67016

LEISTUNGSDATEN

| | |
|-------------------|---------------------------------|
| Leistungsaufnahme | 900 W |
| Leerlaufdrehzahl | 2.000 - 4.400 min ⁻¹ |
| Schleifteller (Ø) | 100 - 125 mm |
| Spindelgewinde | .M 14 x 2 |
| Gewicht lt. EPTA | 2,3 kg |
| Maße (L x B x H) | 313 x 80 x 126 mm |

MITTEL ZUBEHÖR / ERSATZTEILE (ET) INKL. MWST

| | | |
|----------|----------------------|------------|
| 743080-0 | Schleifteller 100 mm | € 36,72 |
| 153489-2 | Seitengriff | € 1,80 |
| 781008-0 | Spannschlüssel | € 2,16 |
| 417322-5 | Kunststoffabdeckung | ET. € 6,12 |

BO4900VJ Elektronik-Schwingschleifer

€ 301,63 € 361,95
exkl. MwSt. inkl. MwSt.



- Elektronische Hubzahlwahl über Stellrad
- Nahezu vibrationsfreier Lauf
- Effektive Staubabsaugung durch die Grundplatte
- Fremdabsaugung anschließbar
- Schleifpapier mit Klettverschluss verwendbar
- Rutschfeste Führungsgriffe
- Lieferung im MAKPAC Transportkoffer



LEISTUNGSDATEN

Leistungsaufnahme 330 W
Schwingungen 4.000 - 10.000 min⁻¹
Hubzahl 8.000 - 22.000 min⁻¹
Schwingkreis (Ø) 2,6 mm
Papiergröße 115 x 280 mm
Papiergröße Klett 115 x 232 mm
Schleiffläche 115 x 229 mm
Gewicht lt. EPTA 2,7 kg
Maße (L x B x H) 289 x 115 x 190 mm

MITGEL. ZUBEHÖR /
ERSATZTEILE (ET)
INKL. MWST

821550-0 MAKPAC Transportkoffer (Typ 2) . . . € 44,40
837675-0 MAKPAC Koffereinsatz ET . . . € 8,28
193294-5 1 Stk. Papiersack + Halter € 20,04
1 Stk. Schleifpapier

BO3711 Schwingschleifer

€ 111,63 € 133,95
exkl. MwSt. inkl. MwSt.



LEISTUNGSDATEN
Leistungsaufnahme 190 W
Schwingungen 4.000 - 11.000 min⁻¹
Hubzahl 8.000 - 22.000 min⁻¹
Schwingkreis (Ø) 2 mm
Papiergröße 93 x 228 mm
Schleiffläche 93 x 185 mm
Gewicht lt. EPTA 1,6 kg
Maße (L x B x H) 253 x 92 x 154 mm

MITGEL. ZUBEHÖR / ERSATZTEILE (ET) INKL. MWST
135246-0 Staubbox komplett € 7,92
451271-6 Lochungsplatte € 2,16
1 Stk. Schleifpapier

- Handlicher Schwingschleifer für Feinschliffarbeiten
- Große Spannhebel für einfaches Papierwechseln
- Schleifauflege und Grundplatte sind separat austauschbar
- Absaugmöglichkeit mittels Staubsack oder Fremdabsaugung
- Variable Schwingungseinstellung



BO3710 Schwingschleifer

€ 100,79 € 120,95
exkl. MwSt. inkl. MwSt.



LEISTUNGSDATEN
Leistungsaufnahme 190 W
Schwingungen 11.000 min⁻¹
Hubzahl 22.000 min⁻¹
Schwingkreis (Ø) 2 mm
Papiergröße 93 x 228 mm
Schleiffläche 93 x 185 mm
Gewicht lt. EPTA 1,6 kg
Maße (L x B x H) 253 x 92 x 154 mm

MITGEL. ZUBEHÖR / ERSATZTEILE (ET) INKL. MWST
135246-0 Staubbox komplett € 7,92
451271-6 Lochungsplatte € 2,16
1 Stk. Schleifpapier

- Handlicher Schwingschleifer für Feinschliffarbeiten
- Große Spannhebel für einfaches Papierwechseln
- Schleifauflege und Grundplatte sind separat austauschbar
- Absaugmöglichkeit mittels Staubsack oder Fremdabsaugung



BO4555 Faust-Schwingschleifer

€ 119,13 € 142,95
exkl. MwSt. inkl. MwSt.



- Ummantelte Aluminiumfüße verringern den Geräuschpegel und erhöhen die Lebensdauer
- Extrem vibrationsarm durch Dual-Ausgleichsgewichtssystem
- 6-Loch-Grundplatte garantiert eine hohe Absaugleistung
- Rutschfestes Gehäuse mit Gummipolster ermöglicht sichere Einhandführung
- Handliches, kompaktes Gerät für Feinschliff
- Klettverschluss und Papierhalter
- Papiergröße Klett 114 x 102 mm



LEISTUNGSDATEN

Leistungsaufnahme 200 W
Schwingungen 14.000 min⁻¹
Hubzahl 28.000 min⁻¹
Schwingkreis (Ø) 1,5 mm
Papiergröße 114 x 140 mm
Schleiffläche 112 x 100 mm
Gewicht lt. EPTA 1,1 kg
Maße (L x B x H) 131 x 112 x 142 mm

MITGEL. ZUBEHÖR /
ERSATZTEILE (ET)
INKL. MWST

135246-0 1 Stk. Papiersack + Staubbox . . . € 7,92
450066-4 Lochungsplatte € 1,08
1 Stk. Schleifpapier

BO4557 Faust-Schwingschleifer

€ 99,96 € 119,95
exkl. MwSt. inkl. MwSt.



LEISTUNGSDATEN
Leistungsaufnahme 180 W
Schwingungen 14.000 min⁻¹
Hubzahl 28.000 min⁻¹
Schwingkreis (Ø) 1,5 mm
Papiergröße 114 x 140 mm
Schleiffläche 112 x 100 mm
Gewicht lt. EPTA 1 kg
Maße (L x B x H) 131 x 112 x 137 mm

MITGEL. ZUBEHÖR / ERSATZTEILE (ET) INKL. MWST
135246-0 1 Stk. Papiersack + Staubbox . . . € 7,92
450066-4 Lochungsplatte € 1,08
1 Stk. Schleifpapier

- Ummantelte Aluminiumfüße verringern den Geräuschpegel und erhöhen die Lebensdauer
- Extrem vibrationsarm durch Dual-Ausgleichsgewichtssystem
- 6-Loch-Grundplatte garantiert eine hohe Absaugleistung
- Rutschfestes Gehäuse mit Gummipolster ermöglicht sichere Einhandführung
- Handliches, kompaktes Gerät für Feinschliff
- Papierhalter



BO4565 Pentaschleifer

€ 127,46 € 152,95
exkl. MwSt. inkl. MwSt.



LEISTUNGSDATEN
Leistungsaufnahme 200 W
Schwingungen 14.000 min⁻¹
Hubzahl 28.000 min⁻¹
Schwingkreis (Ø) 1,5 mm
Papiergröße 114 x 102 mm
Schleiffläche 112 x 190 mm
Gewicht lt. EPTA 1,2 kg
Maße (L x B x H) 219 x 112 x 139 mm

MITGEL. ZUBEHÖR / ERSATZTEILE (ET) INKL. MWST
135246-0 1 Stk. Papiersack + Staubbox . . . € 7,92
1 Stk. Schleifpapier

- Ummantelte Aluminiumfüße verringern den Geräuschpegel und erhöhen die Lebensdauer
- 6-Loch-Grundplatte garantiert eine hohe Absaugleistung
- Rutschfestes Gehäuse mit Gummipolster ermöglicht sichere Einhandführung
- Klett-Verschluß für schnellen Schleifpapierwechsel
- Seitenlänge Dreieck 96x96x96 mm



BO6050J Elektronik-Exzentrerschleifer

€ 458,29 € 549,95
exkl. MwSt. inkl. MwSt.



LEISTUNGSDATEN

Leistungsaufnahme 750 W
Drehzahl - Freilauf 1.600 - 6.800 min⁻¹
Drehzahl - Zwangsmithnahme 140 - 600 min⁻¹
Exzenterhub 5,5 mm
Schleifteller (Ø) 150 mm
Gewicht lt. EPTA 2,6 kg
Maße (L x B x H) 330 x 155 x 145 mm

MITGEL. ZUBEHÖR/ERSATZTEILE (ET) INKL. MWST

821551-8 MAKPAC Transportkoffer (Typ 3) . . . € 50,16
838246-6 MAKPAC Koffereinsatz ET € 8,28
197314-7 Schleifteller 150 mm € 56,40
783203-8 Innensechskantschlüssel € 1,08
143328-4 Seitengriff PaA
1 Stk. Schleifpapier (Klett)



- Profischleifer mit hoher Abtragleistung oder für feinste Oberflächen
- Schlankes Motorgehäuse für perfekte Handhabung
- Freilaufdrehzahl zum Schleifen und Feinschleifen
- Getriebeuntersetzte Zwangsmithnahme
- Elektronik mit Drehzahlvorwahl
- Vollwellenelektronik und Anlaufstrombegrenzung
- Staubabsaugung mit Anschluss für 24 mm Adapter
- Lieferung im MAKPAC Koffer

BO6030JX Elektronik-Exzentrerschleifer

€ 289,96 € 347,95
exkl. MwSt. inkl. MwSt.



LEISTUNGSDATEN

Leistungsaufnahme 310 W
Leerlaufdrehzahl 4.000 - 10.000 min⁻¹
Exzenterhub 3 mm
Schleifteller (Ø) 150 mm
Gewicht lt. EPTA 2,4 kg
Maße (L x B x H) 309 x 150 x 143 mm

MITGEL. ZUBEHÖR/ERSATZTEILE (ET) INKL. MWST

821551-8 MAKPAC Transportkoffer (Typ 3) . . . € 50,16
837654-8 MAKPAC Koffereinsatz ET € 8,28
193294-5 1 Stk. Papiersack + Halter € 20,04
196684-1 Schleifteller 150 mm € 50,16
783203-8 Innensechskantschlüssel € 1,08
je 1 Stück Schleifpapier K80, K120, K180



- 2-Hand-Profischleifer mit hoher Abtragleistung
- Robustes Getriebegehäuse aus Aluminium-Druckguss
- Elektronische Drehzahlvorwahl
- Bremsring zum sanften Anlaufen des Schleiftellers und sofortigen Stillstand
- Staubgeschützte Kugellager
- Schleifpapier Klettverschluss
- Inkl. Schleifpapier je 1 Stück K80, K120 und K180
- Lieferung im MAKPAC Koffer

BO5041 Elektronik-Exzentrerschleifer

€ 191,63 € 229,95
exkl. MwSt. inkl. MwSt.



- Überarbeiteter Motor für anspruchsvolle Arbeiten
- Griff und Motorgehäuse wurden ergonomisch überarbeitet um ein Maximum an Komfort während des Arbeitens zu erzielen
- Zusatzgriff kann um 360° gedreht werden
- Variable Drehzahl für materialgerechtes Schleifen und Polieren
- Rillenfreier Schliff mit hoher Abtragleistung
- Große, staubgeschützte Kugellager
- Einfacher, schneller Schleifpapierwechsel



LEISTUNGSDATEN

Leistungsaufnahme 300 W
Leerlaufdrehzahl 4.000 - 12.000 min⁻¹
Schwingkreis (Ø) 2,8 mm
Exzenterhub 1,4 mm
Schleifteller (Ø) 123 mm
Gewicht lt. EPTA 1,4 kg
Maße (L x B x H) 218 x 123 x 153 mm

MITGEL. ZUBEHÖR/ERSATZTEILE (ET) INKL. MWST

125779-3 Zusatzhandgriff € 8,52
135246-0 Staubbox inkl. Papiersack € 7,92
1 Stk. Schleifpapier

BO5031 Elektronik-Exzentrerschleifer

€ 154,96 € 185,95
exkl. MwSt. inkl. MwSt.



LEISTUNGSDATEN

Leistungsaufnahme 300 W
Leerlaufdrehzahl 4.000 - 12.000 min⁻¹
Schwingkreis (Ø) 2,8 mm
Exzenterhub 1,4 mm
Schleifteller (Ø) 123 mm
Gewicht lt. EPTA 1,3 kg
Maße (L x B x H) 153 x 123 x 153 mm

MITGEL. ZUBEHÖR/ERSATZTEILE (ET) INKL. MWST

135246-0 Staubbox inkl. Papiersack € 7,92
743081-8 Schleifteller 123 mm € 18,72
1 Stk. Schleifpapier



- Variable Drehzahl ermöglicht einwandfreies Finish
- Klettverschluss für einfachen Schleifpapierwechsel
- Widerstandsfähige, großdimensionierte Kugellager
- Staubgeschützter Schalter
- Bremsring zum sofortigen Stillstand des Schleiftellers beim Ausschalten
- Hohe Absaugleistung durch die Grundplatte
- Externe Staubabsaugung anschließbar

BO5030 Exzentrerschleifer

€ 151,63 € 181,95
exkl. MwSt. inkl. MwSt.



LEISTUNGSDATEN

Leistungsaufnahme 300 W
Leerlaufdrehzahl 12.000 min⁻¹
Schwingkreis (Ø) 2,8 mm
Exzenterhub 1,4 mm
Schleifteller (Ø) 123 mm
Gewicht lt. EPTA 1,3 kg
Maße (L x B x H) 153 x 123 x 153 mm

MITGEL. ZUBEHÖR/ERSATZTEILE (ET) INKL. MWST

135246-0 Staubbox inkl. Papiersack € 7,92
743081-8 Schleifteller 123 mm € 18,72
1 Stk. Schleifpapier



- Klettverschluss für einfachen Schleifpapierwechsel
- Widerstandsfähige, großdimensionierte Kugellager
- Staubgeschützter Schalter
- Hohe Absaugleistung durch die Grundplatte
- Externe Staubabsaugung anschließbar

9741 Bürstenschleifer

€ 541,63 € 649,95
exkl. MwSt. inkl. MwSt.



- Vielseitig einsetzbares Gerät zum Schleifen, Strukturieren, Säubern und Polieren von verschiedensten Materialien
- Einstellbare Schleiftiefe
- Leichter Bürstenwechsel
- Motorbremse
- Fremdabsaugung für staubarmes Arbeiten möglich



LEISTUNGSDATEN

Leistungsaufnahme 860 W
Leerlaufdrehzahl 3.500 min⁻¹
Abmessungen der Bürste 100 x 120 mm
Bohrung (Ø) 12,9 mm
Gewicht lt. EPTA 4,2 kg
Maße (L x B x H) 310 x 185 x 182 mm

MITGEL. ZUBEHÖR/ERSATZTEILE (ET) INKL. MWST

794384-3 Nylon-Schleifbürste K 80 € 191,04
410899-9 Absaugstutzen € 2,16
783204-6 Innensechskantschlüssel € 1,08

9403J Bandschleifer

€ 468,29

€ 561,95

exkl. MwSt.

inkl. MwSt.



- Schleifleistung um 50 % erhöht
- Exzellente Gewichtsverteilung für ein sauberes Schleifbild
- Komfortabel abgerundeter Führungsriff
- Staubsack um 360° schwenkbar
- Labyrinthkonstruktion für staubfreie Kugellager
- Bündiges Schleifen bis zum Rand möglich
- Lieferung im MAK PAC Koffer

LEISTUNGSDATEN

Leistungsaufnahme 1.200 W
Bandgeschwindigkeit 500 m/min
Bandlänge 610 - 620 mm
Bandbreite 100 mm
Gewicht lt. EPTA 5,7 kg
Maße (L x B x H) 353 x 164 x 211 mm

MITGEL. ZUBEHÖR /
ERSATZTEILE (ET)
INKL. MWST

821551-8 MAK PAC Transportkoffer (Typ 3) . . . € 50,16
837652-2 MAK PAC Koffereinsatz € 8,28
122562-9 Staubsack € 17,28
421648-9 Graphitplatte (montiert) € 3,84
421093-8 Korkplatte (montiert) € 2,76
1 Stk. Schleifband

9404J Elektronik-Bandschleifer

€ 323,29

€ 387,95

exkl. MwSt.

inkl. MwSt.



LEISTUNGSDATEN

Leistungsaufnahme 1.010 W
Bandgeschwindigkeit 210 - 440 m/min
Bandlänge 610 mm
Bandbreite 100 mm
Gewicht lt. EPTA 4,7 kg
Maße (L x B x H) 334 x 143 x 157 mm

MITGEL. ZUBEHÖR / ERSATZTEILE (ET) INKL. MWST

821551-8 MAK PAC Transportkoffer (Typ 3) . . . € 50,16
837653-0 MAK PAC Koffereinsatz € 8,28
122591-2 Staubsack € 17,28
193201-8 Graphitplatte (montiert) € 9,48
423314-4 Korkplatte (montiert) € 3,12
1 Stk. Schleifband



- Kraftvoller Profi-Bandschleifer mit perfekter Gewichtsverteilung und optimaler Handhabung
- Elektronisch regulierbare Bandgeschwindigkeit zum Bearbeiten verschiedenster Materialien
- Automatische seitliche Bandregulierung
- Bündiges Schleifen bis zum Rand
- Starke Absaugleistung in Staubsack oder Fremdsaugung anschließbar
- Schleifrahmen als Sonderzubehör lieferbar
- Lieferung im MAK PAC Koffer

9924DB Bandschleifer

€ 282,46

€ 338,95

exkl. MwSt.

inkl. MwSt.



LEISTUNGSDATEN

Leistungsaufnahme 850 W
Bandgeschwindigkeit 400 m/min
Bandlänge 610 - 620 mm
Bandbreite 76 / 100 mm
Gewicht lt. EPTA 4,8 kg
Maße (L x B x H) 355 x 160 x 155 mm

MITGEL. ZUBEHÖR / ERSATZTEILE (ET) INKL. MWST

122296-4 Staubsack € 17,28
423036-6 Graphitplatte (montiert) € 2,76
423035-8 Korkplatte (montiert) € 2,76
1 Stk. Schleifband

- Günstige Gewichtsverteilung und große Grundplatte für sauberen, rillenfreien Schliff
- Einsetzbar für 76 mm und 100 mm Bandbreite
- Stationär einsetzbar (Sonderzubehör)
- Geringe Staubentwicklung durch starke Absaugvorrichtung
- Problemloses Entleeren des Staubsackes durch Verschlusschiene



9911 Bandschleifer

€ 189,13

€ 226,95

exkl. MwSt.

inkl. MwSt.



LEISTUNGSDATEN

Leistungsaufnahme 650 W
Bandgeschwindigkeit 75 - 270 m/min
Bandlänge 457 mm
Bandbreite 76 mm
Gewicht lt. EPTA 2,7 kg
Maße (L x B x H) 262 x 130 x 130 mm

MITGEL. ZUBEHÖR / ERSATZTEILE (ET) INKL. MWST

122548-3 Staubsack € 10,44
345503-0 Stahlplatte (montiert) PaA
1 Stk. Schleifband PaA



- Durch spezielle Konstruktion Bündiges Schleifen bis zum Rand möglich
- Automatische Schleifbandzentrierung
- Effektive Staubabsaugung
- Hochbelastbarer Bandantrieb durch stabile Zahnriemenräder aus Aluminium
- Elektronisch regulierbare Bandgeschwindigkeit

9910 Bandschleifer

€ 169,96

€ 203,95

exkl. MwSt.

inkl. MwSt.



LEISTUNGSDATEN

Leistungsaufnahme 650 W
Bandgeschwindigkeit 270 m/min
Bandlänge 457 mm
Bandbreite 76 mm
Gewicht lt. EPTA 2,7 kg
Maße (L x B x H) 262 x 130 x 130 mm

MITGEL. ZUBEHÖR / ERSATZTEILE (ET) INKL. MWST

122548-3 Staubsack € 10,44
345503-0 Stahlplatte (montiert) PaA
1 Stk. Schleifband PaA

- Durch spezielle Konstruktion Bündiges Schleifen bis zum Rand möglich
- Automatische Schleifbandzentrierung
- Effektive Staubabsaugung
- Hochbelastbarer Bandantrieb durch stabile Zahnriemenräder aus Aluminium



9031 Elektronikfeile

€ 326,63

€ 391,95

exkl. MwSt.

inkl. MwSt.



LEISTUNGSDATEN

Leistungsaufnahme 550 W
Bandgeschwindigkeit 200 - 1.000 m/min
Bandlänge 533 mm
Bandbreite 30 mm
Gewicht lt. EPTA 2,1 kg
Maße (L x B x H) 380 x 90 x 170 mm

MITGEL. ZUBEHÖR / ERSATZTEILE (ET) INKL. MWST

153489-2 Seitengriff € 1,80
1 Stk. Schleifpapier



- Kraftvoller 550-Watt-Motor
- Bandgeschwindigkeit elektronisch regelbar
- Problemloses Schleifen an schwer zugänglichen Stellen
- Langer Gleitschuh für planes Schleifen
- Überall einsetzbar, wo Metall, Glas, Holz, Keramik oder ähnliches geschliffen wird
- Fremdsaugung für staubarmes Arbeiten anschließbar

9032 Elektronikfeile

€ 274,96

€ 329,95

exkl. MwSt.

inkl. MwSt.



LEISTUNGSDATEN

Leistungsaufnahme 500 W
Bandgeschwindigkeit 300 - 1.700 m/min
Bandlänge 533 mm
Bandbreite 9 mm
Gewicht lt. EPTA 1,6 kg
Maße (L x B x H) 420 x 78 x 158 mm

MITGEL. ZUBEHÖR / ERSATZTEILE (ET) INKL. MWST

125158-5 Führungsarm 9 mm (einebaut) . . . € 41,64
122652-8 Absaugadapter € 2,88
2 Stk. Schleifband

- Führungsarm bis 100° schwenkbar, für Schleifen an schwer zugänglichen Stellen
- Vollwellenelektronik mit Regelung
- Präzise Bandregulierung mittels Einstellknopf
- Schnellspannhebel für raschen Bandwechsel
- Durchmesser der vorderen Rolle nur 14 mm, bei einer Schleiftiefe bis zu 110 mm
- Robustes Aluminium-Getriebegehäuse
- Fremdsaugung anschließbar



GD0810C Elektronik-Geradschleifer

€ 399,13

€ 478,95

exkl. MwSt.

inkl. MwSt.



- Kraftvoller Schleifer ideal zum Ausschleifen, Entgraten und Nacharbeiten
- Patentiertes Super-Joint-System (SJS)
- Euro-Spannhals 43 mm Ø
- Motorkugellager gegen Schleifstaub geschützt
- Konstantelektronik und Anlaufstrombegrenzung
- Drehzahl über Stellrad regelbar



LEISTUNGSDATEN

Leistungsaufnahme 750 W
 Leerlaufdrehzahl 1.800 - 7.000 min⁻¹
 Spannzange (Ø) 6 mm
 Gewicht lt. EPTA 1,9 kg
 Maße (L x B x H) 371 x 75 x 75 mm

MITGEL. ZUBEHÖR /
 ERSATZTEILE (ET)
 INKL. MWST

193012-1 Spannzange 6 mm kpl. € 30,60
 781203-2 Spannschlüssel 13 € 2,88
 781206-6 Spannschlüssel 19 € 4,80

GD0800C Elektronik-Geradschleifer

€ 352,46

€ 422,95

exkl. MwSt.

inkl. MwSt.



- Kraftvoller Schleifer ideal zum Ausschleifen, Entgraten und Nacharbeiten
- Patentiertes Super-Joint-System (SJS)
- Euro-Spannhals 43 mm Ø
- Motorkugellager gegen Schleifstaub geschützt
- Konstantelektronik und Anlaufstrombegrenzung
- Drehzahl über Stellrad regelbar



LEISTUNGSDATEN

Leistungsaufnahme 750 W
 Leerlaufdrehzahl 7.000 - 28.000 min⁻¹
 Spannzange (Ø) 6 mm
 Gewicht lt. EPTA 1,9 kg
 Maße (L x B x H) 371 x 75 x 75 mm

MITGEL. ZUBEHÖR /
 ERSATZTEILE (ET)
 INKL. MWST

193012-1 Spannzange 6 mm kpl. € 30,60
 781203-2 Spannschlüssel 13 € 2,88
 781206-6 Spannschlüssel 19 € 4,80

GD0811C Elektronik-Geradschleifer

€ 343,29

€ 411,95

exkl. MwSt.

inkl. MwSt.



LEISTUNGSDATEN

Leistungsaufnahme 750 W
 Leerlaufdrehzahl 1.800 - 7.000 min⁻¹
 Spannzange (Ø) 6 mm
 Gewicht lt. EPTA 2,0 kg
 Maße (L x B x H) 390 x 75 x 88 mm

MITGEL. ZUBEHÖR / ERSATZTEILE (ET) INKL. MWST

193012-1 Spannzange 6 mm € 30,60
 192985-5 Seitengriff PaA
 781203-2 Spannschlüssel 13 € 2,88
 781206-6 Spannschlüssel 19 € 4,80

- Großer, einfach zu bedienender Ein / Aus Schalter
- Kraftvoller Schleifer ideal zum Ausschleifen, Entgraten und Nacharbeiten
- Patentiertes Super-Joint-System (SJS)
- Euro-Spannhals 43 mm Ø
- Motorkugellager gegen Schleifstaub geschützt



GD0801C Elektronik-Geradschleifer

€ 366,63

€ 439,95

exkl. MwSt.

inkl. MwSt.



LEISTUNGSDATEN

Leistungsaufnahme 750 W
 Leerlaufdrehzahl 7.000 - 29.000 min⁻¹
 Spannzange (Ø) 6 mm
 Gewicht lt. EPTA 2,0 kg
 Maße (L x B x H) 390 x 75 x 88 mm

MITGEL. ZUBEHÖR / ERSATZTEILE (ET) INKL. MWST

193012-1 Spannzange 6 mm € 30,60
 192985-5 Seitengriff PaA
 781203-2 Spannschlüssel 13 € 2,88
 781206-6 Spannschlüssel 19 € 4,80

- Großer, einfach zu bedienender Ein / Aus Schalter
- Kraftvoller Schleifer ideal zum Ausschleifen, Entgraten und Nacharbeiten
- Patentiertes Super-Joint-System (SJS)
- Motorkugellager gegen Schleifstaub geschützt
- Konstantelektronik und Anlaufstrombegrenzung
- Drehzahl über Stellrad regelbar



GD0601 Geradschleifer

€ 239,13

€ 286,95

exkl. MwSt.

inkl. MwSt.



LEISTUNGSDATEN

Leistungsaufnahme 400 W
 Leerlaufdrehzahl 25.000 min⁻¹
 Spannzange (Ø) 6 mm
 Schleifkörper (Ø) max. 38 mm
 Gewicht lt. EPTA 1,8 kg
 Maße (L x B x H) 359 x 82 x 82 mm

MITGEL. ZUBEHÖR / ERSATZTEILE (ET) INKL. MWST

763620-8 Spannzange 6 mm € 15,00
 763664-8 Spannmutter € 4,32
 781039-9 Spannschlüssel 13 € 1,44

- Motor mit Anti-Staub-Konstruktion
- Schiebeschalter für komfortable Einhandbedienung
- Besonders schlankes Gehäuse, leicht zu umfassen
- Zum Ausschleifen, Entgraten und Nacharbeiten
- Spindelgehäuse aus Aluminium-Druckguß mit 35 mm Ansatz Ø
- 3 mm Spannzange als Zubehör erhältlich
- Schalldruckpegel / DIN nur 73 dB (A)

GD0603 Geradschleifer

€ 178,29

€ 213,95

exkl. MwSt.

inkl. MwSt.



LEISTUNGSDATEN

Leistungsaufnahme 240 W
 Leerlaufdrehzahl 28.000 min⁻¹
 Spannzange (Ø) 6 mm
 Schleifkörper (Ø) max. 19 mm
 Gewicht lt. EPTA 1,0 kg
 Maße (L x B x H) 289 x 64 x 67 mm

MITGEL. ZUBEHÖR / ERSATZTEILE (ET) INKL. MWST

763620-8 Spannzange 6 mm € 15,00
 781003-0 Spannschlüssel 10 mm € 2,16
 1 Stk. Schleifstift
 1 Stk. Schleifstift konisch

- Universeller Schleifer zum Abschleifen, Verputzen und Freihandfräsen
- Sauberer Schliff durch hohe Drehzahl
- Lange Schleifspindel erlaubt Innenschliff

GB801 Doppelschleifbock

€ 216,63 € 259,95
exkl. MwSt. inkl. MwSt.



- Wartungsfreier Einphasen-Wechselstrommotor im neuen Design
- Kraftvolles Schleifen und Polieren
- Automatische beidseitig integrierte Arbeitsbeleuchtung
- Beidseitiger Funkenschutz ist werkzeuglos verstellbar
- Inklusive Schleifscheibe WA60 für allgemeine Schleifarbeiten
- Inklusive Schleifscheibe GC120 für Feinschliff



LEISTUNGSDATEN

Leistungsaufnahme 550 W
Schleifscheibe (Ø) 205 mm
Scheibenbohrung (Ø) 15,88 mm
Scheibenstärke WA60 19 mm
Scheibenstärke GC120 19 mm
Gewicht lt. EPTA 19,6 kg

MITTEL ZUBEHÖR /
ERSATZTEILE (ET)
INKL. MWST

B-51960 Schleifscheibe WA60 € 24,00
B-51976 Schleifscheibe GC120 € 41,64
1 Stk. Schutzbrille

GB602 Doppelschleifbock

€ 143,29 € 171,95
exkl. MwSt. inkl. MwSt.



- Wartungsfreier Einphasen-Wechselstrommotor im neuen Design
- Kraftvolles Schleifen und Polieren
- Automatische beidseitig integrierte Arbeitsbeleuchtung
- Beidseitiger Funkenschutz ist werkzeuglos verstellbar
- Inklusive Schleifscheibe WA60 für allgemeine Schleifarbeiten
- Inklusive Schleifscheibe GC120 für Feinschliff



LEISTUNGSDATEN

Leistungsaufnahme 250 W
Schleifscheibe (Ø) 150 mm
Scheibenbohrung (Ø) 12,7 mm
Scheibenstärke WA60 16 mm
Scheibenstärke GC120 16 mm
Gewicht lt. EPTA 9,1 kg

MITTEL ZUBEHÖR /
ERSATZTEILE (ET)
INKL. MWST

B-51926 Schleifscheibe WA60 € 16,08
B-51932 Schleifscheibe GC120 € 28,80
1 Stk. Schutzbrille

PC500C Betonschleifer

€ 594,13 € 712,95
exkl. MwSt. inkl. MwSt.



- Überlastungsschutz
- Elektronische Drehzahlkontrolle und „Soft Start“
- Sicherung vor unbeabsichtigtem Neustart
- LED Kontrollleuchte
- Fremdabsaugung anschließbar



LEISTUNGSDATEN

Leistungsaufnahme 1.400 W
Leerlaufdrehzahl 10.000 min⁻¹
Diamantscheibe (Ø) 125 mm
Diamantscheibenbohrung (Ø) 22,23 mm
Gewicht lt. EPTA 4,0 kg
Maße (L x B x H) 437 x 235 x 195 mm

MITTEL ZUBEHÖR /
ERSATZTEILE (ET)
INKL. MWST

140073-2 Transportkoffer € 101,64
416256-9 Handgriff € 6,36
B-12295 Diamantscheibe € 135,96
122853-8 Staubsockel € 5,76
410047-0 Innensechskantschlüsselhalter ET € 0,60
783203-8 Innensechskantschlüssel € 1,08
743341-8 Staubschutzbürste kurz ET € 6,60
743340-0 Staubschutzbürste lang ET € 11,76

PC5010C Betonschleifer

€ 299,96 € 359,95
exkl. MwSt. inkl. MwSt.



- Kompakte und leichte Maschine für ermüdungsarmes Arbeiten
- Weiterentwickelte Torsionsdämpfung (SJS II) vermeidet Rückschläge und ermöglicht ein ruckfreies Anlaufen
- Überlastungsschutz
- Elektronische Drehzahlkontrolle und „Soft Start“
- Sicherung vor unbeabsichtigtem Neustart
- LED Kontrollleuchte
- Fremdabsaugung anschließbar
- Der vordere Teil der Schutzhaube kann für randnahe Arbeiten entfernt werden



LEISTUNGSDATEN

Leistungsaufnahme 1.400 W
Leerlaufdrehzahl 4.000 - 9.000 min⁻¹
Diamantscheibe (Ø) 125 mm
Diamantscheibenbohrung (Ø) 22,23 mm
Gewicht lt. EPTA 3,6 kg
Maße (L x B x H) 350 x 231 x 179 mm

MITTEL ZUBEHÖR /
ERSATZTEILE (ET)
INKL. MWST

782426-5 Stirnlochschlüssel € 2,16

AKKU-EINHANDHOBEL → SEITE 33



KP0810C Falzhobel

€ 303,29

€ 363,95

exkl. MwSt.

inkl. MwSt.



- Anlaufstrombegrenzung und Konstantelektronik
- Neues Design für ermüdungsfreies Arbeiten
- Späneauswurf nach links oder rechts wählbar
- Tiefeneinstellung mit Klick-Stop
- Hobelwellenhalterung aus Aluminiumdruckguss
- Schalterentriegelung links oder rechts zu betätigen
- Grundplatte mit Ablagefuß verhindert Schäden am Werkstück und an den Hobelmessern



LEISTUNGSDATEN

Leistungsaufnahme 1.050 W
Leerlaufdrehzahl 12.000 min⁻¹
Hobelbreite 82 mm
Spanabnahme 0 - 4 mm
Falztiefe 0 - 25 mm
Gewicht lt. EPTA 3,4 kg
Maße (L x B x H) 290 x 168 x 176 mm

MITGEL. ZUBEHÖR /
ERSATZTEILE (ET)
INKL. MWST

D-07945 HM-Wendemesser (eingebaut) . € 11,16
122785-9 Parallelanschlag € 9,12
122695-0 Messereinstelllehre € 1,08
782209-3 Steckschlüssel 9 € 2,52

KP0810 Falzhobel

€ 279,13

€ 334,95

exkl. MwSt.

inkl. MwSt.



- Neues Design für ermüdungsfreies Arbeiten
- Späneauswurf nach links oder rechts wählbar
- Tiefeneinstellung mit Klick-Stop
- Hobelwellenhalterung aus Aluminiumdruckguss
- Schalterentriegelung links oder rechts zu betätigen
- Grundplatte mit Ablagefuß verhindert Schäden am Werkstück und an den Hobelmessern



LEISTUNGSDATEN

Leistungsaufnahme 850 W
Leerlaufdrehzahl 16.000 min⁻¹
Hobelbreite 82 mm
Spanabnahme 0 - 4 mm
Falztiefe 0 - 25 mm
Gewicht lt. EPTA 3,3 kg
Maße (L x B x H) 290 x 168 x 176 mm

MITGEL. ZUBEHÖR /
ERSATZTEILE (ET)
INKL. MWST

D-07945 HM-Wendemesser (eingebaut) . € 11,16
122785-9 Parallelanschlag € 9,12
122695-0 Messereinstelllehre € 1,08
782209-3 Steckschlüssel 9 € 2,52

KP0800 Einhandhobel

€ 172,46

€ 206,95

exkl. MwSt.

inkl. MwSt.



- Große V-Nut für leichtes Anfasen
- Hohe Hobelwellendrehzahl ermöglicht einwandfreies Finish
- HM-Wendemesser
- Für Weichholzbearbeitung auch mit herkömmlichen HSS-Messern einsetzbar



LEISTUNGSDATEN

Leistungsaufnahme 620 W
Leerlaufdrehzahl 17.000 min⁻¹
Hobelbreite 82 mm
Spanabnahme 0 - 2,5 mm
Falztiefe 0 - 9 mm
Gewicht lt. EPTA 2,6 kg
Maße (L x B x H) 285 x 158 x 158 mm

MITGEL. ZUBEHÖR /
ERSATZTEILE (ET)
INKL. MWST

782209-3 Steckschlüssel SW9 € 2,52
D-07945 HM-Wendemesser (eingebaut) . € 11,16
122695-0 Messereinstelllehre € 1,08
A-86175 Druckplatten f. Wendemesser ET . € 3,48

N1923B Falzhobel

€ 209,96

€ 251,95

exkl. MwSt.

inkl. MwSt.



- Hohe Leistung bei geringem Gewicht
- Große V-Nut für leichtes Anfasen
- Hohe Hobelwellendrehzahl ermöglicht einwandfreies Finish
- HM-Wendemesser
- Für Weichholzbearbeitung auch mit herkömmlichen HSS-Messern einsetzbar
- Handlich durch ergonomische Griffgestaltung und günstigen Schwerpunkt



LEISTUNGSDATEN

Leistungsaufnahme 550 W
Leerlaufdrehzahl 16.000 min⁻¹
Hobelbreite 82 mm
Spanabnahme 0 - 3 mm
Falztiefe 0 - 23 mm
Gewicht lt. EPTA 3,1 kg
Maße (L x B x H) 295 x 115 x 160 mm

MITGEL. ZUBEHÖR /
ERSATZTEILE (ET)
INKL. MWST

D-07945 HM-Wendemesser (eingebaut) . € 11,16
165259-7 Parallelanschlag € 11,16
122695-0 Messereinstelllehre € 1,08
152122-3 Absaugstutzen € 4,80
782209-3 Steckschlüssel € 2,52

KP312S

Balkenhobel

€ 2.554,13

€ 3.064,95

exkl. MwSt.

inkl. MwSt.



- Anlaufstrombegrenzung und Überlastschutz
- 2.200 Watt Motor mit hoher Leistungsreserve
- Mittige Schwerpunktlage für ein sauberes Finish
- Vergrößerter Spanauswurf verhindert Verstopfen bei feuchten Spänen
- Vordere Rolle sorgt für leichtes Gleiten über das Werkstück



LEISTUNGSDATEN

| | |
|-----------------------|--------------------------|
| Leistungsaufnahme | 2.200 W |
| Leerlaufdrehzahl | 12.000 min ⁻¹ |
| Hobelbreite | 312 mm |
| Spanabnahme bis 150mm | 3,5 mm |
| Spanabnahme 150-240mm | 2 mm |
| Spanabnahme 240-304mm | 1,5 mm |
| Gewicht lt. EPTA | 18,4 kg |
| Maße (L x B x H) | 551 x 425 x 219 mm |

MITGEL. ZUBEHÖR / ERSATZTEILE (ET) INKL. MWST

| | |
|-------------------------------------|-------------|
| B-02870 HSS-Hobelmesser (eingebaut) | € 56,40 |
| 193733-5 Aufnahme für Adapter | ET. € 30,00 |
| 181575-9 Staubsaugeradapter | € 7,92 |
| 762001-3 Winkeleinstelldreieck | € 1,08 |
| 783219-3 Innensechskantschlüssel | € 2,52 |

1806B

Zimmermannshobel

€ 674,96

€ 809,95

exkl. MwSt.

inkl. MwSt.



- Eine lange Hobelsohle ermöglicht exaktes Arbeiten und sichere Führung
- Einwandfreies Finish durch hohe Drehzahl
- Niedriger Schwerpunkt für ermüdungsfreies Arbeiten
- Betrieb am Haushaltsstromkreis möglich



LEISTUNGSDATEN

| | |
|-------------------|--------------------------|
| Leistungsaufnahme | 1.200 W |
| Leerlaufdrehzahl | 15.000 min ⁻¹ |
| Hobelbreite | 170 mm |
| Spanabnahme | 0 - 2 mm |
| Hobelsohle | 525 mm |
| Gewicht lt. EPTA | 9 kg |
| Maße (L x B x H) | 530 x 240 x 150 mm |

MITGEL. ZUBEHÖR / ERSATZTEILE (ET) INKL. MWST

| | |
|-------------------------------------|----------|
| 821137-8 Holz-Transportkiste | € 156,72 |
| D-63666 HSS-Hobelmesser (eingebaut) | € 28,80 |
| 123006-2 Nachschärfhalter | € 6,84 |
| 762001-3 Winkeleinstelldreieck | € 1,08 |
| 123053-3 Parallelanschlag | € 15,00 |
| 783202-0 Innensechskantschlüssel | € 1,08 |

1911B

Einhand-Breithobel

€ 318,29

€ 381,95

exkl. MwSt.

inkl. MwSt.



- 110 mm Hobelbreite für 35 % mehr Hobelleistung
- Große V-Nut für leichtes Anfasen
- Kraftvoller 900 W Motor
- Hohe Hobelwellendrehzahl ermöglicht einwandfreies Finish
- Handlich durch ergonomische Griffgestaltung



LEISTUNGSDATEN

| | |
|-------------------|--------------------------|
| Leistungsaufnahme | 900 W |
| Leerlaufdrehzahl | 16.000 min ⁻¹ |
| Hobelbreite | 110 mm |
| Spanabnahme | 0 - 2 mm |
| Hobelsohle | 355 mm |
| Gewicht lt. EPTA | 4,3 kg |
| Maße (L x B x H) | 355 x 160 x 172 mm |

MITGEL. ZUBEHÖR / ERSATZTEILE (ET) INKL. MWST

| | |
|-------------------------------------|---------|
| D-71211 HSS-Hobelmesser (eingebaut) | € 15,00 |
| 123055-9 Nachschärfhalter | € 4,32 |
| 414468-8 Absaugstutzen | € 3,96 |
| 122695-0 Messereinstellehre | € 1,08 |
| 164371-0 Parallelanschlag | € 8,52 |
| 782209-3 Steckschlüssel | € 2,52 |

2012NB

Dickenhobel

€ 885,79

€ 1.062,95

exkl. MwSt.

inkl. MwSt.



- Kompakt, leicht und einfach zu transportieren
- Kraftvoller 1.650 Watt Motor
- Exzellenter Vorschubmechanismus
- Zuführbare Materialstärke von 3-155 mm
- Kontrolllicht meldet die Einsatzbereitschaft der Maschine
- Fremdabsaugung mittels Sonderzubehör anschließbar
- Tiefeneinstellung von 3 bis 100 mm Materialstärke justierbar

LEISTUNGSDATEN

| | |
|-------------------------|-------------------------|
| Leistungsaufnahme | 1.650 W |
| Leerlaufdrehzahl | 8.500 min ⁻¹ |
| Vorschubgeschwindigkeit | 0,14 m/s |
| Spanabnahme bis 150mm | 3 mm |
| Spanabnahme 150-240mm | 1,5 mm |
| Spanabnahme 240-304mm | 1 mm |
| Gewicht lt. EPTA | 28,1 kg |
| Maße (L x B x H) | 483 x 771 x 401 mm |

MITGEL. ZUBEHÖR / ERSATZTEILE (ET) INKL. MWST

| | |
|--------------------------------------|---------|
| 793346-8 2 HSS-Wendmesser (eingeb.) | € 50,16 |
| 762014-4 2 Halter mit Dauermagnet | € 5,28 |
| 783208-8 Innensechskantschlüssel 2,5 | € 1,08 |
| 782203-5 Steckschlüssel 9 | € 2,88 |

AKKU-MULTI-TOOL, KAPP- UND GEHRUNGSSÄGEN, HANDKREIS-, TAUCH-, RECIPRO- & STICHSÄGEN

➔ SEITE 16, 30-33 & 56



TM3010CX5J Multi-Tool

€ 245,79

€ 294,95

exkl. MwSt.

inkl. MwSt.



- Werkzeugloser Zubehörwechsel
- Kompaktes Gehäuse und optimale Ergonomie für eine sichere Führung und müheloses Arbeiten
- Stufenlose Regelung der Schwinggeschwindigkeit über ein Stellrad
- Werkzeug in 12 Winkelpositionen einsetzbar (von 0 - 360° alle 30°)
- Kompatibel mit allem OIS (Oscillating Interface System) Zubehör
- Lieferung im MAKPAC Koffer mit umfangreichem Zubehörsortiment



LEISTUNGSDATEN

Leistungsaufnahme 320 W
Schwingungen 6.000 - 20.000 min⁻¹
Schwingungswinkel 3,2°
Gewicht lt. EPTA 1,7 kg
Maße (L x B x H) 283 x 68 x 87 mm

MITGEL. ZUBEHÖR /
ERSATZTEILE (ET)
INKL. MWST

821550-0 MAKPAC Transportkoffer (Typ 2) . . € 44,40
837673-4 MAKPAC Koffereinsatz € 8,28
196550-2 Staubabsaugungsset € 6,36
B-65115 Schleifplatte € 12,00
B-64842 3x Tauchsägeblatt 10 mm TMA014 . . € 9,12
B-64799 Segmentsägeblatt 85 mm TMA006 € 20,04
je 10x Schleifpapier K60, K80, K100, K150, K240

TM3010C Multi-Tool

€ 161,63

€ 193,95

exkl. MwSt.

inkl. MwSt.



- Werkzeugloser Zubehörwechsel
- Kompaktes Gehäuse und optimale Ergonomie für eine sichere Führung und müheloses Arbeiten
- Stufenlose Regelung der Schwinggeschwindigkeit über ein Stellrad
- Werkzeug in 12 Winkelpositionen einsetzbar (von 0 - 360° alle 30°)
- Kompatibel mit allem OIS (Oscillating Interface System) Zubehör



LEISTUNGSDATEN

Leistungsaufnahme 320 W
Schwingungen 6.000 - 20.000 min⁻¹
Schwingungswinkel 3,2°
Gewicht lt. EPTA 1,7 kg
Maße (L x B x H) 283 x 68 x 87 mm

Fliesen-Set

Bestell-Nr. B-67496

€ 56,10

€ 67,32

exkl. MwSt.

inkl. MwSt.

Speziell zum Schneiden von Kupferrohren, Fliesenentfernung, Fugen auftrennen und Fliesenkleber / Mörtel entfernen

INHALT



Boden- / Einbau-Set

Bestell-Nr. B-67505

€ 53,10

€ 63,72

exkl. MwSt.

inkl. MwSt.

Speziell für Boden- und Einbauarbeiten

INHALT

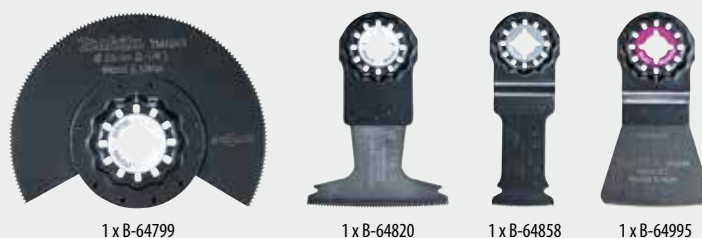

Eintauch- / Schneide-Set

Bestell-Nr. B-67480

€ 53,10

€ 63,72

exkl. MwSt.

inkl. MwSt.

Vielseitiges Set für Einbau- und Schneidarbeiten

INHALT

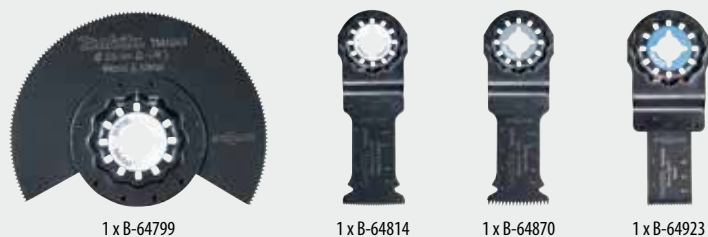

Tischler-Set

Bestell-Nr. B-67511

€ 62,30

€ 74,76

exkl. MwSt.

inkl. MwSt.

Speziell für Tischler- und Holzarbeiten

INHALT

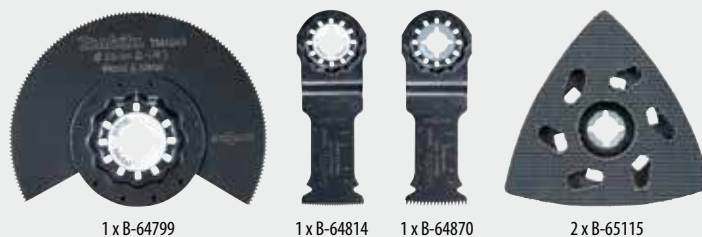

LS1219L Kapp- und Gehrungssäge

€ 984,96 € 1.181,95

exkl. MwSt. inkl. MwSt.



DXT
Deep and Exact Cutting Technology

- Rail-Forward-Design ermöglicht wandnahes Platzieren der Maschine
- Soft-Start-Funktion
- Die Elektronische Drehzahlregelung hält die konstante Drehzahl auch unter Last
- Gehrungswinkel: 60° Re. und -60° Li.
- Werkzeuglos verstellbarer Anschlag
- DXT Mehr Schnitttiefe durch spezielles Getriebe welches das Sägeblatt herabsetzt
- Gehrungsarretierung bei 0°, 15°, 22,5°, 31,6°, 45° und 60° (links und rechts)
- Kugelgelagerter Führungsmechanismus
- Laser-Anrisslinie



LEISTUNGSDATEN

Leistungsaufnahme 1.800 W
Leerlaufdrehzahl 3.200 min⁻¹
Schnittleistung (90°) 107 x 363 / 92 x 382 mm
Schnittleistung (45°) 107 x 255 / 92 x 268 mm
Sägeblatt (Ø) 305 mm
Sägeblattbohrung (Ø) 30 mm
Gewicht lt. EPTA 29,5 kg
Maße (L x B x H) 898 x 664 x 725 mm

MITGEL. ZUBEHÖR /
ERSATZTEILE (ET)
INKL. MWST

126617-2 Schraubzwinde € 22,68
762001-3 Einstelldreieck € 1,08
B-08735 Sägeblatt € 101,64
783208-8 Innensechskantschlüssel 2,5 mm € 1,08
122852-0 Staubsack € 3,96
781044-6 Steckschlüssel PaA

LS1019L Kapp- und Gehrungssäge

€ 784,96 € 941,95

exkl. MwSt. inkl. MwSt.



DXT
Deep and Exact Cutting Technology

- Rail-Forward-Design ermöglicht wandnahes Platzieren der Maschine
- Soft-Start-Funktion
- Die Elektronische Drehzahlregelung hält die konstante Drehzahl auch unter Last
- Gehrungswinkel: 60° Re. und -60° Li.
- Werkzeuglos verstellbarer Anschlag
- DXT Mehr Schnitttiefe durch spezielles Getriebe welches das Sägeblatt herabsetzt
- Gehrungsarretierung bei 0°, 15°, 22,5°, 31,6°, 45° und 60° (links und rechts)
- Kugelgelagerter Führungsmechanismus
- Laser-Anrisslinie



LEISTUNGSDATEN

Leistungsaufnahme 1.510 W
Leerlaufdrehzahl 3.200 min⁻¹
Schnittleistung (90°) 91 x 279 / 68 x 310 mm
Schnittleistung (45°) 91 x 197 / 68 x 218 mm
Sägeblatt (Ø) 260 mm
Sägeblattbohrung (Ø) 30 mm
Gewicht lt. EPTA 26,3 kg
Maße (L x B x H) 805 x 644 x 660 mm

MITGEL. ZUBEHÖR /
ERSATZTEILE (ET)
INKL. MWST

126617-2 Schraubzwinde € 22,68
762001-3 Einstelldreieck € 1,08
1 Stk. HM-Sägeblatt 260x30
783208-8 Innensechskantschlüssel 2,5 mm € 1,08
122852-0 Staubsack € 3,96

LS1018LN Kapp- und Gehrungssäge

€ 497,46 € 596,95

exkl. MwSt. inkl. MwSt.



- Gehrungswinkel: 60° Re. und 47° Li.
- Werkzeuglos verstellbarer Anschlag
- Gehrungsarretierung bei 15°, 22,5°, 31,6° und 45°
- Kugelgelagerter Führungsmechanismus
- Laser-Anrisslinie



LEISTUNGSDATEN

Leistungsaufnahme 1.430 W
Leerlaufdrehzahl 4.300 min⁻¹
Schnittleistung (90°) 91 x 305 mm
Schnittleistung (45°) 91 x 215 mm
Sägeblatt (Ø) 260 mm
Sägeblattbohrung (Ø) 30 mm
Gewicht lt. EPTA 19,9 kg
Maße (L x B x H) 536 x 825 x 633 mm

MITGEL. ZUBEHÖR /
ERSATZTEILE (ET)
INKL. MWST

JM23100500 Auflageverlängerung € 8,52
JM23100197 Montageschlüssel € 10,44
B-08981 Sägeblatt € 44,40
762001-3 Einstelldreieck € 1,08
JM23100501 Staubsack € 3,96
JM23100502 Vertikalschraubzwinde € 7,32

LS0714LN Kapp- und Gehrungssäge

€ 499,96 € 599,95

exkl. MwSt. inkl. MwSt.



- Sägekopf mit Dual-Gleitsystem auf 4 Schienen
- Drehteller nach rechts bis 57° und links bis 45° verstellbar
- Sägekopf stufenlos von 0° - 45° nach links und von 0° - 5° nach rechts schwenkbar
- Große Schnittleistung von 52 mm x 300 mm
- Laser-Anrisslinie



LEISTUNGSDATEN

Leistungsaufnahme 1.010 W
Leerlaufdrehzahl 6.400 min⁻¹
Schnittleistung (90°) max. 52 x 300 mm
Schnittleistung (45°) max. 52 x 212 mm
Sägeblatt (Ø) 190 mm
Sägeblattbohrung (Ø) 20 mm
Gewicht lt. EPTA 12,8 kg
Maße (L x B x H) 670 x 430 x 458 mm

MITGEL. ZUBEHÖR /
ERSATZTEILE (ET)
INKL. MWST

1 Stk. Sägeblatt
123101-8 Auflageverlängerung € 13,92
122852-0 Staubsack € 3,96
122571-8 Vertikalschraubzwinde € 20,04
782223-9 Steckschlüssel € 2,88
762001-3 Winkleinstelldreieck € 1,08
142810-0 Schwenkansschlag PaA

LS0815FLN Kapp- und Gehrungssäge

€ 409,96

€ 491,95

exkl. MwSt.

inkl. MwSt.



- Sägekopf stufenlos von 45° - 48° nach links und von 0° - 5° nach rechts schwenkbar
- Drehteller nach rechts bis 50° und links bis 60° verstellbar
- Große Schnittleistung von 65 mm x 305 mm
- Werkzeuglos verstellbarer Anschlag
- Doppelter Führungsmechanismus
- LED-Arbeitslicht und Laser-Anrisslinie



LEISTUNGSDATEN

| | |
|-----------------------|-------------------------|
| Leistungsaufnahme | 1.400 W |
| Leerlaufdrehzahl | 5.000 min ⁻¹ |
| Schnittleistung (90°) | 65 x 305 mm |
| Schnittleistung (45°) | 65 x 215 mm |
| Sägeblatt (Ø) | 216 mm |
| Sägeblattbohrung (Ø) | 30 mm |
| Gewicht lt. EPTA | 14,2 kg |
| Maße (L x B x H) | 755 x 450 x 488 mm |

MITGEL. ZUBEHÖR / ERSATZTEILE (ET) INKL. MWST

| | | |
|------------|---------------------|---------|
| JM23570002 | Sägeblatt 48 Zähne | € 67,32 |
| JM23000127 | Auflageverlängerung | € 11,16 |
| JM23510009 | Montageset | € 9,72 |
| JM23510010 | Staubsock | € 5,76 |
| 762001-3 | Einstellendreieck | € 1,08 |
| JM23100197 | Spannschlüssel 13-3 | € 10,44 |

LS1440N Kapp- und Gehrungssäge

€ 849,96

€ 1.019,95

exkl. MwSt.

inkl. MwSt.



Symbolfoto

- Spannvorrichtung wahlweise rechts oder links
- Tischverlängerung durch Auflagebügel
- Bewegliche Auflageplatte
- Stufenlose Gehrungseinstellung R / L
- Spindelarretierung für schnellen Blattwechsel
- Lieferung ohne Sägeblatt



LEISTUNGSDATEN

| | |
|-----------------------|-------------------------|
| Leistungsaufnahme | 1.380 W |
| Leerlaufdrehzahl | 3.200 min ⁻¹ |
| Schnittleistung (90°) | 122 x 152 mm |
| Schnittleistung (45°) | 122 x 115 mm |
| Sägeblatt (Ø) | 355 mm |
| Sägeblattbohrung (Ø) | 25 mm |
| Gewicht lt. EPTA | 34,2 kg |
| Maße (L x B x H) | 530 x 596 x 435 mm |

MITGEL. ZUBEHÖR / ERSATZTEILE (ET) INKL. MWST

| | | |
|----------|---------------------|---------|
| 122330-0 | Staubsock | € 17,28 |
| 322027-3 | Auflageverlängerung | € 8,88 |
| 782212-4 | Steckschlüssel 13 | € 2,16 |
| 122563-7 | Schnellschraubstock | € 56,40 |

MLS100N Kapp- und Gehrungssäge

€ 320,79

€ 384,95

exkl. MwSt.

inkl. MwSt.



- Robuste Konstruktion für präzise Schnitte (Gehrung ± 0,2 mm)
- Sägekopf stufenlos von 0° - 45° nach links schwenkbar
- Motorbremse und Sicherheitsschalter
- Stellschraube für einfaches Justieren der Schnitttiefe
- Drehtellerverstellung nach rechts und links bis 45° mit Rasterungen bei 0°, 15°, 22,5°, 31,6° und 45°
- Fremdbausung für staubarmes Arbeiten anschließbar



LEISTUNGSDATEN

| | |
|-----------------------|-------------------------|
| Leistungsaufnahme | 1.500 W |
| Leerlaufdrehzahl | 4.200 min ⁻¹ |
| Schnittleistung (90°) | 75 x 130 mm |
| Schnittleistung (45°) | 75 x 90 mm |
| Sägeblatt (Ø) | 255 mm |
| Sägeblattbohrung (Ø) | 30 mm |
| Gewicht lt. EPTA | 14,7 kg |
| Maße (L x B x H) | 610 x 485 x 515 mm |

MITGEL. ZUBEHÖR / ERSATZTEILE (ET) INKL. MWST

| | | |
|------------|-------------------------|---------|
| B-09014 | HM-Sägeblatt 255 mm | € 56,40 |
| JM23000127 | Auflageverlängerung | € 11,16 |
| 122852-0 | Staubsock | € 3,96 |
| JM23000131 | Vertikalschraubzwinde | € 7,32 |
| JM23000130 | Montageschlüssel | € 1,08 |
| 762001-3 | Winkeleinstellendreieck | € 1,08 |

LF1000 Kapp- und Gehrungssäge

€ 955,79

€ 1.146,95

exkl. MwSt.

inkl. MwSt.



- Durch Schwenkbewegung einfaches Wechseln zwischen Tischkreissäge und Gehrungssäge
- Drehtellerverstellung nach links und rechts bis 45°
- Sägekopf von 0° - 45° nach links schwenkbar
- Präzise Längs-/ Quer-/ und Gehrungsschnitte
- 70 mm Schnittleistung am Tisch
- Sanftanlauf, Motorbremse und elektronischer Drehzahlüberwachung
- Maschinentisch aus stabilem Aluminiumdruckguss
- Schalter mit großem Druckknopf und Anti-Restart-Funktion



LEISTUNGSDATEN

| | |
|-----------------------|-------------------------|
| Leistungsaufnahme | 1.650 W |
| Leerlaufdrehzahl | 2.700 min ⁻¹ |
| Schnittleistung (90°) | 68 x 155 mm |
| Schnittleistung (45°) | 50 x 150 mm |
| Sägeblatt (Ø) | 260 mm |
| Sägeblattbohrung (Ø) | 30 mm |
| Gewicht lt. EPTA | 36 kg |
| Maße (L x B x H) | 660 x 650 x 1.220 mm |

MITGEL. ZUBEHÖR / ERSATZTEILE (ET) INKL. MWST

| | | |
|------------|-------------------------|---------|
| B-09020 | Sägeblatt | € 53,16 |
| 122852-0 | Staubsock | € 3,96 |
| 122729-9 | Parallelanschlag | € 34,44 |
| 122730-4 | Winkelanschlag | € 17,28 |
| 122728-1 | Vertikalschraubzwinde | € 20,04 |
| 122732-0 | Abzugset | € 25,56 |
| 123104-2 | Abdeckung | € 41,64 |
| 762001-3 | Winkeleinstellendreieck | € 1,08 |
| JM23100197 | Spannschlüssel | € 10,44 |
| JM21080290 | Schiebestock | € 1,80 |

LH1201FL Kapp- und Gehrungssäge

€ 764,96 € 917,95
exkl. MwSt. inkl. MwSt.



- Schnitthiefeneinstellung des Tisches über zentrales Drehrad
- Qualitativ hochwertige Kapp-Gehrungs-Tischkreissäge
- Sägekopf stufenlos von 0° - 45° nach links schwenkbar
- Sanftanlauf und Motorbremse
- Drehtellerverstellung nach rechts bis 52° und links bis 47°
- Große Schnittleistung von 62 x 200 mm, am Tisch bis 52 mm

LEISTUNGSDATEN

Leistungsaufnahme 1.650 W
Leerlaufdrehzahl 3.800 min⁻¹
Schnittleistung (90°) 62 x 200 / 95 x 155 mm
Schnittleistung (45°) 62 x 135 / 95 x 110 mm
Sägeblatt (Ø) 305 mm
Sägeblattbohrung (Ø) 30 mm
Gewicht lt. EPTA 20,7 kg
Maße (L x B x H) 610 x 535 x 692 mm

MITGEL. ZUBEHÖR / ERSATZTEILE (ET) INKL. MWST

JM23100501 Staubsack € 3,96
JM23300008 Parallelanschlag € 56,40
JM23100197 Steckschlüssel 13 € 10,44
JM23100500 Auflageverlängerung € 8,52
JM21080290 Schiebstock € 1,80
762001-3 Einstelldreieck € 1,08
JM23100502 Vertikalschraubzwinde € 7,32
1 Stk. Sägeblatt 40T

LH1040 Kapp- und Gehrungssäge

€ 584,13 € 700,95
exkl. MwSt. inkl. MwSt.



- Qualitativ hochwertige und kompakte Kapp-Gehrungs-Tischkreissäge
- Sägekopf stufenlos von 0° - 45° nach links schwenkbar
- Sanftanlauf und Motorbremse
- Drehtellerverstellung nach rechts bis 52° und links bis 47°
- Große Schnittleistung von 69 x 130 mm, am Tisch bis 40 mm

LEISTUNGSDATEN

Leistungsaufnahme 1.650 W
Leerlaufdrehzahl 4.800 min⁻¹
Schnittleistung (90°) 69 x 130 mm
Schnittleistung (45°) 69 x 85 mm
Sägeblatt (Ø) 260 mm
Sägeblattbohrung (Ø) 30 mm
Gewicht lt. EPTA 14,3 kg
Maße (L x B x H) 530 x 476 x 535 mm

MITGEL. ZUBEHÖR / ERSATZTEILE (ET) INKL. MWST

B-09020 Sägeblatt € 53,16
122852-0 Staubsack € 3,96
122707-9 Parallelanschlag € 17,28
782212-4 Steckschlüssel 13 € 2,16
762001-3 Winkeleinstelldreieck € 1,08
123101-8 Auflageverlängerung € 13,92
JM21080290 Schiebstock € 1,80

2704N Tischkreissäge

€ 956,63 € 1.147,95
exkl. MwSt. inkl. MwSt.



- Kraftvoller 1.650 Watt-Motor
- Präzise Längs-/ Quer-/ und Gehrungsschnitte von 0,5° bis 45,5°
- Maschinentisch aus stabilem Aluminiumdruckguss, auf 650 mm ausziehbar
- Sanftanlauf und Motorbremse
- Längsanschlag geführt auf zwei Gleitschienen für genaue Schnitte
- Schalter mit großem Druckknopf und Anti-Restart-Funktion
- Integrierte Aufbewahrungsmöglichkeit für Zubehör



LEISTUNGSDATEN

Leistungsaufnahme 1.650 W
Leerlaufdrehzahl 5.200 min⁻¹
Schnitttiefe bei 90° 93 mm
Schnitttiefe bei 45° 64 mm
Sägeblatt (Ø) 260 mm
Sägeblattbohrung (Ø) 30 mm
Gewicht lt. EPTA 34,9 kg
Maße (L x B x H) 760 x 766 x 344 mm

MITGEL. ZUBEHÖR / ERSATZTEILE (ET) INKL. MWST

122740-1 Parallelanschlag € 111,48
127069-0 Winkelanschlag € 53,16
194087-3 Tischverlängerung (hinten) € 47,04
782024-5 Spannschlüssel 13 - 22 mm € 5,76
781038-1 Steckschlüssel € 3,96
JM21080290 Schiebstock € 1,80
1 Stk. Sägeblatt

2712 Tischkreissäge

€ 402,46 € 482,95
exkl. MwSt. inkl. MwSt.



- Hochbelastbarer Induktionsmotor für leises Anlaufen und Arbeiten, sowie einer langen, wartungsfreien Lebensdauer
- Verfügt über eine Tischverlängerung und Überlastschutz
- Entfernbarer Parallelanschlag ermöglicht einfaches Schneiden von dünnen und großen Materialien
- Staubabsaugung anschließbar
- 2 Räder und Tragegriffe für einfachen Transport



LEISTUNGSDATEN

Leistungsaufnahme 2.000 W
Leerlaufdrehzahl 2.950 min⁻¹
Schnitttiefe bei 90° 85 mm
Schnitttiefe bei 45° 58 mm
Sägeblatt (Ø) 315 mm
Sägeblattbohrung (Ø) 30 mm
Gewicht lt. EPTA 54,0 kg
Maße (L x B x H) 1.670 x 700 x 810 mm

MITGEL. ZUBEHÖR / ERSATZTEILE (ET) INKL. MWST

JM27110005 Winkelanschlag € 32,52
JM27100128 Schiebstock € 2,52
JM27170002 Spannschlüssel € 3,96
JM27170003 Schraubschlüssel € 3,24
JM27170004 Spezial Schlüssel € 6,36
JM27170001 Sägeblatt 40Z € 39,12

MLT100X Tischkreissäge

€ 634,13 € 760,95
exkl. MwSt. inkl. MwSt.



- **Inklusive fahrbarem Maschinentisch**
- Längs-/ Quer-/ und Gehrungsschnitte von 0° bis 45°
- Arbeitstisch ist durch Ausziehen nach hinten und nach rechts großzügig erweiterbar
- In Sägerichtung beweglicher Zusatzstisch auf der linken Seite
- Sanftanlauf und Motorbremse

LEISTUNGSDATEN

Leistungsaufnahme 1.500 W
Leerlaufdrehzahl 4.300 min⁻¹
Schnitttiefe bei 90° 93 mm
Schnitttiefe bei 45° 64 mm
Sägeblatt (Ø) 260 mm
Sägeblattbohrung (Ø) 30 mm
Gewicht lt. EPTA 34,1 kg
Maße (L x B x H) 726 x 984 x 333 mm

MITGEL. ZUBEHÖR / ERSATZTEILE (ET) INKL. MWST

JM27000202 Parallelanschlag € 34,44
JM27000224 Winkelanschlag € 36,72
JM27000087 Gabelschlüssel € 2,52
JM27000329 Innensechskantschlüssel 5mm PaA
762001-3 Einstelldreieck € 1,08
JM21080290 Schiebstock € 1,80
JM27000300 Maschinentisch € 286,44
1 Stk. Sägeblatt 260 mm 40Z

MLT100N Tischkreissäge

€ 481,63 € 577,95
exkl. MwSt. inkl. MwSt.



- Rückschlagsicherungsklaue für mehr Sicherheit
- Präzise Längs-/ Quer-/ und Gehrungsschnitte von 0° bis 45°
- Arbeitstisch ist durch Ausziehen nach hinten und nach rechts großzügig erweiterbar
- In Sägerichtung beweglicher Zusatzstisch auf der linken Seite
- Sanftanlauf und Motorbremse
- Anschlussmöglichkeit an Makita-Absauggeräte
- Lieferung inkl. Sägeblatt

LEISTUNGSDATEN

Leistungsaufnahme 1.500 W
Leerlaufdrehzahl 4.300 min⁻¹
Schnitttiefe bei 90° 93 mm
Schnitttiefe bei 45° 64 mm
Sägeblatt (Ø) 260 mm
Sägeblattbohrung (Ø) 30 mm
Gewicht lt. EPTA 34,1 kg
Maße (L x B x H) 726 x 984 x 333 mm

MITGEL. ZUBEHÖR / ERSATZTEILE (ET) INKL. MWST

JM27000202 Parallelanschlag € 34,44
JM27000224 Winkelanschlag € 36,72
JM27000087 Gabelschlüssel € 2,52
JM27000329 Innensechskantschlüssel 5mm PaA
762001-3 Einstelldreieck € 1,08
JM21080290 Schiebstock € 1,80
1 Stk. Sägeblatt 260 mm 40Z

Kapp- und Gehrungssägen - maximale Schnittleistungen

| Modell |  |  | |  | |  | | |
|------------------|---|---|---|---|--|---|-----------------------|--|
| | gerade Schnitte | Gehrungsschnitte | | Neigungsschnitte | | Neigungs- & Gehrungsschnitte | | |
| | | Gehrung | | Neigung | | Neigung | Gehrung | |
| LS1219L | 92 x 382 ¹ 107 x 363 ² | 45° links & rechts | 92 x 268 107 x 255 | 45° links | 61 x 382 ¹ 71 x 363 ² | 45° links | 45° links & rechts | 61 x 268 ¹ 71 x 255 ² |
| | | | | 45° rechts | 44 x 382 ¹ 54 x 363 ² | | | |
| LS1018LN | 91 x 310 | 45° links & rechts | 91 x 220 | 45° links | 50 x 310 | 45° links | 45° links & rechts | 50 x 220 |
| | | | | 45° rechts | 31 x 310 | | | 45° rechts |
| LS1019L | 68 x 310 ¹ 91 x 279 ² | 45° links & rechts | 68 x 218 ¹ 91 x 197 ² | 45° links | 42 x 310 ¹ 58 x 279 ² | 45° links | 45° links & rechts | 42 x 218 ¹ 58 x 197 ² |
| | | | | 45° rechts | 29 x 310 ¹ 43 x 279 ² | | | 45° rechts |
| LS0815FLN | 65 x 305 | 45° links 60° rechts | 65 x 215 65 x 150 | 45° links | 50 x 305 | 45° links | 45° links & rechts | 50 x 215 |
| | | | | 5° rechts | 60 x 305 | | | |
| LS0714LN | 52 x 300 | 45° links 57° rechts | 52 x 212 52 x 163 | 45° links | 40 x 300 | 45° links | 45° links & rechts | 40 x 212 |
| | | | | 5° rechts | 40 x 300 | | | |
| DLS211 | 92 x 382 ¹ 107 x 363 ² | 45° links & rechts | 92 x 268 ¹ 107 x 255 ² | 45° links | 61 x 382 ¹ 71 x 363 ² | 45° links | 45° links & rechts | 61 x 268 ¹ 71 x 255 ² |
| | | | | 45° rechts | 44 x 382 ¹ 54 x 363 ² | | | 45° rechts |
| DLS111 | 68 x 310 ¹ 91 x 279 ² | 45° links & rechts | 68 x 218 ¹ 91 x 197 ² | 45° links | 42 x 310 ¹ 58 x 279 ² | 45° links | 45° links & rechts | 42 x 218 ¹ 58 x 197 ² |
| | | | | 45° rechts | 29 x 310 ¹ 43 x 279 ² | | | 45° rechts |
| DLS714N | 52 x 300 | 45° links & rechts | 52 x 212 | 45° links | 40 x 300 | 45° links | 45° links & rechts | 40 x 212 |
| | | | | 5° rechts | 40 x 300 | | | |
| DLS600 | 46 x 92 | 45° links & rechts | 46 x 65 | 45° links | 30 x 92 | 45° links | 45° links & rechts | 30 x 65 |
| | | | | 45° rechts | 15 x 92 | | | 45° rechts |
| LH1201FL | 69 x 130 ¹ 93 x 95 ² 52 am Tisch | 45° links & rechts | 69 x 85 ¹ 93 x 67 ² | 45° links | 35 x 130 ¹ 53 x 95 ² | 45° links | 45° links | 64 x 65 |
| | | | | | | | 45° rechts | 40 x 85 |
| LH1040 | 69 x 130 ¹ 93 x 95 ² 40 am Tisch | 45° links & rechts | 69 x 85 ¹ 93 x 67 ² | 45° links | 35 x 130 ¹ 53 x 95 ² | 45° links | 45° links | 35 x 65 ¹ 49 x 42 ² |
| | | | | | | | 45° rechts | 35 x 91 ¹ 49 x 67 ² |
| LF1000 | 20 x 210 ¹ 68 x 155 ² | k.A. | k.A. | 45° links | 50 x 150 | 45° links | 45° links & rechts | 35 x 120 ¹ 75 x 78 ² |
| MLS100N | 75 x 130 | 45° links & rechts | 75 x 90 | 45° links | 48 x 120 | 45° links | 45° links & rechts | 48 x 90 |

Alle Bemaßungsangaben in mm

1 bei max. Breite 2 bei max. Höhe

4351FCTJ Elektronik-Pendelhub-Stichsäge

4351CTJ > ohne LED Arbeitslicht



- Kraftvoller 720 Watt-Motor mit elektronischer Anlaufstrombegrenzung und Konstantelektronik
- Werkzeugloser Sägeblattwechsel
- Die Grundplatte ist beidseitig um 45° schwenkbar
- Fremdabsaugung für staubarmes Arbeiten anschließbar
- Rutschfester Führungsriff mit eingelegtem Gummipolster
- Mit optional erhältlichem Adapter (Bestellnr. 193517-1) auch für Führungsschiene geeignet
- Lieferung im MAKPAC Transportkoffer
- **4351FCTJ**: mit LED Arbeitslicht



| | |
|-------------|-------------|
| € 228,29 | € 273,95 |
| € 203,29 | € 243,95 |
| exkl. MwSt. | inkl. MwSt. |

LEISTUNGSDATEN

| | |
|-----------------------------|-------------------------------|
| Leistungsaufnahme | 720 W |
| Leerlaufhubzahl | 800 - 2.800 min ⁻¹ |
| Hubhöhe | 26 mm |
| Pendelhub | 4-stufig |
| Schnittleistung (Holz) | 135 mm |
| Schnittleistung (Stahl/Alu) | 10 mm |
| Gewicht lt. EPTA | 2,6 kg |
| Maße (L x B x H) | 271 x 73 x 187 mm |

MITGEL. ZUBEHÖR / ERSATZTEILE (ET) INKL. MWST

| | | |
|----------|--------------------------------|---------|
| 142770-6 | MAKPAC Transportkoffer (Typ 1) | € 38,28 |
| 837803-7 | MAKPAC Koffereinsatz | € 8,28 |
| 415524-7 | Spanreißschutz | € 1,44 |
| 783202-0 | Innensechskantschlüssel | € 1,08 |
| 417853-4 | Absaugstutzen | € 10,44 |

4350FCTJ Elektronik-Pendelhub-Stichsäge

4350CTJ > ohne LED Arbeitslicht



- Kraftvoller 720 Watt-Motor mit elektronischer Anlaufstrombegrenzung und Konstantelektronik
- Werkzeugloser Sägeblattwechsel
- Die Grundplatte ist beidseitig um 45° schwenkbar
- Fremdabsaugung für staubarmes Arbeiten anschließbar
- Rutschfester Führungsriff mit eingelegtem Gummipolster
- Mit optional erhältlichem Adapter (Bestellnr. 193517-1) auch für Führungsschiene geeignet
- Lieferung im MAKPAC Transportkoffer
- **4350FCTJ**: mit LED Arbeitslicht



| | |
|-------------|-------------|
| € 236,63 | € 283,95 |
| € 220,79 | € 264,95 |
| exkl. MwSt. | inkl. MwSt. |

LEISTUNGSDATEN

| | |
|-----------------------------|-------------------------------|
| Leistungsaufnahme | 720 W |
| Leerlaufhubzahl | 800 - 2.800 min ⁻¹ |
| Hubhöhe | 26 mm |
| Pendelhub | 4-stufig |
| Schnittleistung (Holz) | 135 mm |
| Schnittleistung (Stahl/Alu) | 10 mm |
| Gewicht lt. EPTA | 2,7 kg |
| Maße (L x B x H) | 236 x 73 x 207 mm |

MITGEL. ZUBEHÖR / ERSATZTEILE (ET) INKL. MWST

| | | |
|----------|--------------------------------|---------|
| 142770-6 | MAKPAC Transportkoffer (Typ 1) | € 38,28 |
| 837803-7 | MAKPAC Koffereinsatz | € 8,28 |
| 415524-7 | Spanreißschutz | € 1,44 |
| 783202-0 | Innensechskantschlüssel | € 1,08 |
| 417853-4 | Absaugstutzen | € 10,44 |

JV0600K Elektronik-Pendelhub-Stichsäge

| | |
|-------------|-------------|
| € 144,96 | € 173,95 |
| exkl. MwSt. | inkl. MwSt. |



LEISTUNGSDATEN

| | |
|-----------------------------|-------------------------------|
| Leistungsaufnahme | 650 W |
| Leerlaufhubzahl | 500 - 3.100 min ⁻¹ |
| Hubhöhe | 23 mm |
| Pendelhub | 4-stufig |
| Schnittleistung (Holz) | 90 mm |
| Schnittleistung (Stahl/Alu) | 10 / 20 mm |
| Gewicht lt. EPTA | 2,4 kg |
| Maße (L x B x H) | 236 x 77 x 199 mm |

MITGEL. ZUBEHÖR / ERSATZTEILE (ET) INKL. MWST

| | | |
|----------|------------------------------|---------|
| 1 Stk. | Stichsägeblatt B-10 | |
| 783201-2 | Innensechskantschlüssel 3 mm | € 2,52 |
| 824998-5 | Transportkoffer | € 17,28 |



- Werkzeugloser Sägeblattwechsel
- Die Grundplatte ist beidseitig um 45° schwenkbar
- Fremdabsaugung anschließbar
- Bläst Sägemehl weg von Werkzeugaufnahme um ein Eindringen in das Gerät zu verhindern
- Mit optional erhältlichem Adapter (Bestellnr. 193517-1) auch für Führungsschiene geeignet

4329 Elektronik-Pendelhub-Stichsäge

| | |
|-------------|-------------|
| € 126,63 | € 151,95 |
| exkl. MwSt. | inkl. MwSt. |



LEISTUNGSDATEN

| | |
|-----------------------------|-------------------------------|
| Leistungsaufnahme | 450 W |
| Leerlaufhubzahl | 500 - 3.100 min ⁻¹ |
| Hubhöhe | 18 mm |
| Pendelhub | 4-stufig |
| Schnittleistung (Holz) | 65 mm |
| Schnittleistung (Stahl/Alu) | 6 mm |
| Gewicht lt. EPTA | 1,9 kg |
| Maße (L x B x H) | 223 x 77 x 199 mm |

MITGEL. ZUBEHÖR / ERSATZTEILE (ET) INKL. MWST

| | | |
|----------|------------------------------|--------|
| 1 Stk. | Stichsägeblatt B-10 | |
| 783201-2 | Innensechskantschlüssel 3 mm | € 2,52 |



- Elektronik und 4-fach PendelhubEinstellung
- Verstellbarer transparenter Berührungsschutz
- Die Grundplatte ist beidseitig um 45° schwenkbar
- Fremdabsaugung anschließbar
- Schalterarretierung für Dauerbetrieb
- Mit optional erhältlichem Adapter (Bestellnr. 193517-1) auch für Führungsschiene geeignet

7104L Kettenstemmer

| | |
|-------------|-------------|
| € 1.426,63 | € 1.711,95 |
| exkl. MwSt. | inkl. MwSt. |



LEISTUNGSDATEN

| | |
|-------------------|-------------------------|
| Leistungsaufnahme | 1.140 W |
| Leerlaufdrehzahl | 3.200 min ⁻¹ |
| Stemmtiefe max. | 155 mm |
| Gewicht lt. EPTA | 18,2 kg |
| Maße (L x B x H) | 298 x 512 x 513 mm |

MITGEL. ZUBEHÖR / ERSATZTEILE (ET) INKL. MWST

| | | |
|----------|------------------|-------------|
| A-16570 | Fräskette | € 443,16 |
| 133571-3 | Schwert | ET € 162,00 |
| 182229-1 | Kettenöl | € 4,32 |
| 781204-0 | Montageschlüssel | € 3,96 |

- In 3 Positionen schwenkbare Ketten Schwert ermöglicht Zapfenlöcher bis zu 130 mm Breite in einem Arbeitsgang
- Maximale Stemmtiefe bis 155 mm
- Komfortable Verstellung des Seitenanschlages, bis zu 308 mm Balkenstärke
- Neue Frontabdeckung entspricht den EU-Vorschriften
- 5 Meter langes Anschlusskabel für große Mobilität

KC100 Kettenstemmer

| | |
|-------------|-------------|
| € 2.086,63 | € 2.503,95 |
| exkl. MwSt. | inkl. MwSt. |



LEISTUNGSDATEN

| | |
|-------------------|-------------------------|
| Leistungsaufnahme | 2.000 W |
| Leerlaufdrehzahl | 4.500 min ⁻¹ |
| Stemmtiefe max. | 100 mm |
| Gewicht lt. EPTA | 12,8 kg |

MITGEL. ZUBEHÖR / ERSATZTEILE (ET) INKL. MWST

| | | |
|---------|---------------------|----------|
| P-22084 | Fräskette - 40 mm | € 361,08 |
| P-22115 | Schiene - 40 mm | € 443,16 |
| P-22143 | Kettenrad - 40 mm | € 96,72 |
| 1 Stk. | Seitenanschlag kpl. | |
| 1 Stk. | Montagewerkzeug | |

- Komfortable Verstellung des Seitenanschlages durch selbstzentrierenden Spreizkonus
- Anlaufstrombegrenzung
- Freie Sicht auf das Werkstück
- 30-, 40- und 50-mm-Kettengarnitur einsetzbar



5143R Handkreissäge

€ 887,46 € 1.064,95
exkl. MwSt. inkl. MwSt.



LEISTUNGSDATEN

Leistungsaufnahme 2.200 W
Leerlaufdrehzahl 2.700 min⁻¹
Schnitttiefe bei 90° 130 mm
Schnitttiefe bei 45° 90 mm
Sägeblatt (Ø) 355 mm
Sägeblattbohrung (Ø) 30 mm
Gewicht lt. EPTA 12,5 kg
Maße (L x B x H) 607 x 200 x 416 mm

MITGEL. ZUBEHÖR/ERSATZTEILE (ET) INKL. MWST

B-08274 Sägeblatt € 74,76
152498-8 Parallelanschlag € 63,72
415816-4 Absaugstutzen € 5,28
783204-6 Innensechskantschlüssel € 1,08

- Elektronische Anlaufstrombegrenzung
- Torsionsdämpfer senken das Arbeitsgeräusch und verhindern Drehschwingungen
- Stufenlose Winkeleinstellung von 0° – 60°
- Hartmetallsägeblatt im Lieferumfang enthalten



5103R Handkreissäge

€ 552,46 € 662,95
exkl. MwSt. inkl. MwSt.



LEISTUNGSDATEN

Leistungsaufnahme 2.100 W
Leerlaufdrehzahl 3.800 min⁻¹
Schnitttiefe bei 90° 100 mm
Schnitttiefe bei 45° 73 mm
Sägeblatt (Ø) 270 mm
Sägeblattbohrung (Ø) 30 mm
Gewicht lt. EPTA 9,3 kg
Maße (L x B x H) 442 x 200 x 322 mm

MITGEL. ZUBEHÖR/ERSATZTEILE (ET) INKL. MWST

B-08268 Sägeblatt € 50,16
165084-6 Parallelanschlag € 6,84
456914-5 Absaugstutzen € 4,80
783204-6 Innensechskantschlüssel € 1,08

- Schnitttiefeinstellung nach dem Scherenprinzip
- Torsionsdämpfer senken das Arbeitsgeräusch und verhindern Drehschwingungen
- Stufenlose Winkeleinstellung von 0° – 45°
- Hartmetallsägeblatt im Lieferumfang enthalten
- Mit optional erhältlichem Adapter (Bestellnr. 192507-1) auch für Führungsschiene geeignet



5104S Handkreissäge

€ 569,96 € 683,95
exkl. MwSt. inkl. MwSt.



LEISTUNGSDATEN

Leistungsaufnahme 2.100 W
Leerlaufdrehzahl 3.800 min⁻¹
Schnitttiefe bei 90° 100 mm
Schnitttiefe bei 45° 73 mm
Sägeblatt (Ø) 270 mm
Sägeblattbohrung (Ø) 30 mm
Gewicht lt. EPTA 8,2 kg
Maße (L x B x H) 405 x 315 x 323 mm

MITGEL. ZUBEHÖR/ERSATZTEILE (ET) INKL. MWST

B-08268 Sägeblatt € 50,16
165084-6 Parallelanschlag € 6,84
450316-7 Absaugstutzen € 9,72
783204-6 Innensechskantschlüssel € 1,08

- Torsionsdämpfungssystem (SJS) reduziert das Arbeitsgeräusch und verhindert Drehschwingungen
- Torsionsdämpfer und Anlaufstrombegrenzung sorgen für perfekten Schutz von Motor und Getriebe
- Fremdabsaugung anschließbar
- 270 mm Hartmetallsägeblatt im Lieferumfang enthalten



HS0600 Handkreissäge

€ 354,13 € 424,95
exkl. MwSt. inkl. MwSt.



LEISTUNGSDATEN

Leistungsaufnahme 2.000 W
Leerlaufdrehzahl 4.300 min⁻¹
Schnitttiefe bei 90° 101 mm
Schnitttiefe bei 45° 71 mm
Sägeblatt (Ø) 270 mm
Sägeblattbohrung (Ø) 30 mm
Gewicht lt. EPTA 6,9 kg
Maße (L x B x H) 418 x 273 x 324 mm

MITGEL. ZUBEHÖR/ERSATZTEILE (ET) INKL. MWST

164367-1 Parallelanschlag € 2,88
410047-0 Innensechskantschlüsselhalter ET . . . € 0,60
B-12859 Sägeblatt 270 mm / 18 Z € 44,40
783204-6 Innensechskantschlüssel € 1,08
198263-1 Absaugadapter € 4,80

- Leistungsstarker 2.000 W Motor
- Fremdabsaugung anschließbar
- Handliches Bedienen für exakte und genaue Schnitte
- Weicher Griff bietet mehr Komfort bei der Arbeit
- Abgeflachtes Motorgehäuse vereinfacht den Blattwechsel
- Onboard-Sechskantschlüssel für schnellen und einfachen Blattwechsel
- Mit optional erhältlichem Adapter (Bestellnr. 198570-2) auch für Führungsschiene geeignet



5903R Handkreissäge

€ 373,29 € 447,95
exkl. MwSt. inkl. MwSt.



LEISTUNGSDATEN

Leistungsaufnahme 2.000 W
Leerlaufdrehzahl 4.500 min⁻¹
Schnitttiefe bei 90° 85 mm
Schnitttiefe bei 45° 64 mm
Sägeblatt (Ø) 235 mm
Sägeblattbohrung (Ø) 30 mm
Gewicht lt. EPTA 7,2 kg
Maße (L x B x H) 400 x 235 x 286 mm

MITGEL. ZUBEHÖR/ERSATZTEILE (ET) INKL. MWST

B-08399 Sägeblatt € 30,60
165084-6 Parallelanschlag € 6,84
456914-5 Absaugstutzen € 4,80
783204-6 Innensechskantschlüssel € 1,08

- Leichtere Handhabung bei universeller Anwendung
- Leistungsfähiger 2.000-Watt-Motor
- Fremdabsaugung anschließbar
- Robuster Tisch aus Aluminium-Druckguss
- Hartmetallsägeblatt im Lieferumfang enthalten
- Mit optional erhältlichem Adapter (Bestellnr. 192506-3) auch für Führungsschiene geeignet



NS900B Handkreissäge

€ 264,96 € 317,95
exkl. MwSt. inkl. MwSt.



LEISTUNGSDATEN

Leistungsaufnahme 2.000 W
Leerlaufdrehzahl 4.100 min⁻¹
Schnitttiefe bei 90° 85 mm
Schnitttiefe bei 45° 60 mm
Sägeblatt (Ø) 235 mm
Sägeblattbohrung (Ø) 30 mm
Gewicht lt. EPTA 7,2 kg
Maße (L x B x H) 380 x 255 x 287 mm

MITGEL. ZUBEHÖR/ERSATZTEILE (ET) INKL. MWST

B-08399 HM-Sägeblatt € 30,60
164367-1 Parallelanschlag € 2,88
782016-4 Montageschlüssel 13 PaA

- Abgeflachtes Motorgehäuse und Spindelarrretierung vereinfachen den Blattwechsel
- Um 5° geöffneter Pendelschutz für komfortables Ansetzen
- Robuster Maschinentisch aus Stahl
- Fremdabsaugung über Zusatzadapter anschließbar
- 235 mm Hartmetallsägeblatt im Lieferumfang enthalten



HS7611J Handkreissäge

€ 190,79 € 228,95
exkl. MwSt. inkl. MwSt.



LEISTUNGSDATEN

Leistungsaufnahme 1.600 W
Leerlaufdrehzahl 5.500 min⁻¹
Schnitttiefe bei 90° 65 mm
Schnitttiefe bei 45° 45 mm
Sägeblatt (Ø) 190 mm
Sägeblattbohrung (Ø) 30 mm
Gewicht lt. EPTA 3,9 kg
Maße (L x B x H) 311 x 240 x 261 mm

MITGEL. ZUBEHÖR/ERSATZTEILE (ET) INKL. MWST

821552-6 MAKPAC Transportkoffer (Typ 4) . . . € 56,40
839500-1 MAKPAC Koffereinsatz ET . . € 8,28
164095-8 Parallelanschlag € 2,16
196520-1 Absaugstutzen ET . . € 2,04
783217-7 Innensechskantschlüssel 5 mm . . . € 0,72
1 Stk. Sägeblatt 12 Zähne

- Ergonomisch geformter Zusatzgriff
- Robuste Grundplatte aus Aluminium-Druckguss mit stabiler Schnitttiefeinstellung
- Fremdabsaugung anschließbar
- Hartmetallsägeblatt im Lieferumfang enthalten
- Mit optional erhältlichem Adapter (197005-0) auch für Führungsschiene geeignet
- Lieferung im MAKPAC Transportkoffer



HS7101J Handkreissäge

€ 271,63 € 325,95
exkl. MwSt. inkl. MwSt.

HS7101 > Lieferung ohne MAKPAC Transportkoffer



LEISTUNGSDATEN

Leistungsaufnahme 1.400 W
Leerlaufdrehzahl 5.500 min⁻¹
Schnitttiefe bei 90° 67 mm
Schnitttiefe bei 45° 48,5 mm
Sägeblatt (Ø) 190 mm
Sägeblattbohrung (Ø) 30 mm
Gewicht lt. EPTA 3,8 kg
Maße (L x B x H) 310 x 246 x 258 mm

MITGEL. ZUBEHÖR/ERSATZTEILE (ET) INKL. MWST

821552-6 MAKPAC Transportkoffer (Typ 4) . . . € 56,40
837807-9 MAKPAC Koffereinsatz ET . . € 8,28
164095-8 Parallelanschlag € 2,16
453289-3 Absaugstutzen € 4,80
783204-6 Innensechskantschlüssel 6 € 1,08
1 Stk. 190 mm Sägeblatt

- Leuchtstarkes Twin-LED Arbeitslicht und Gebläse sorgen immer für beste Sicht auf die Anrisslinie
- Elektronische Motorbremse und rutschfester Führungsgriff ergeben ein hohes Maß an Sicherheit
- Mit optional erhältlichem Adapter (Bestellnr. 197252-3) auch für Führungsschiene geeignet
- HS7101J: Lieferung im MAKPAC Transportkoffer

HS6101J Handkreissäge

HS6101 > Lieferung ohne MAKPAC Transportkoffer



€ 256,63 € 307,95
 € 245,79 € 294,95
 exkl. MwSt. inkl. MwSt.

LEISTUNGSDATEN

| | |
|----------------------|-------------------------|
| Leistungsaufnahme | 1.100 W |
| Leerlaufdrehzahl | 5.500 min ⁻¹ |
| Schnitttiefe bei 90° | 54,5 mm |
| Schnitttiefe bei 45° | 39,5 mm |
| Sägeblatt (Ø) | 165 mm |
| Sägeblattbohrung (Ø) | 20 mm |
| Gewicht lt. EPTA | 3,5 kg |
| Maße (L x B x H) | 297 x 246 x 246 mm |

MITGEL. ZUBEHÖR / ERSATZTEILE (ET) INKL. MWST

| | | |
|----------|--------------------------------|-----------|
| 821552-6 | MAKPAC Transportkoffer (Typ 4) | € 56,40 |
| 837807-9 | MAKPAC Koffereinsatz | ET € 8,28 |
| 164095-8 | Parallelanschlag | € 2,16 |
| 453289-3 | Absaugstutzen | € 4,80 |
| 783204-6 | Innensechskantschlüssel 6 | € 1,08 |
| 1 Stk. | 165 mm Sägeblatt | |

- Leuchtstarkes Twin-LED Arbeitslicht und Gebläse sorgen immer für beste Sicht auf die Anrisslinie
- Elektronische Motorbremse und rutschfester Führungsgriff ergeben ein hohes Maß an Sicherheit
- Mit optional erhältlichem Adapter (Best.Nr. 195839-5) auch für Führungsschiene geeignet
- HS6101J:** Lieferung im MAKPAC Koffer

HS6601J Handkreissäge

HS6601 > Lieferung ohne MAKPAC Transportkoffer



€ 154,96 € 185,95
 € 134,13 € 160,95
 exkl. MwSt. inkl. MwSt.

LEISTUNGSDATEN

| | |
|----------------------|-------------------------|
| Leistungsaufnahme | 1.050 W |
| Leerlaufdrehzahl | 5.200 min ⁻¹ |
| Schnitttiefe bei 90° | 54,5 mm |
| Schnitttiefe bei 45° | 37,5 mm |
| Sägeblatt (Ø) | 165 mm |
| Sägeblattbohrung (Ø) | 20 mm |
| Gewicht lt. EPTA | 3,4 kg |
| Maße (L x B x H) | 296 x 232 x 243 mm |

MITGEL. ZUBEHÖR / ERSATZTEILE (ET) INKL. MWST

| | | |
|----------|--------------------------------|-----------|
| 821551-8 | MAKPAC Transportkoffer (Typ 3) | € 50,16 |
| 838314-5 | MAKPAC Koffereinsatz | ET € 8,28 |
| 164095-8 | Parallelanschlag | € 2,16 |
| 1 Stk. | Sägeblatt | |

- Stabile und zugleich leichte Aluminium Grundplatte
- Winkelstellung bis 45°
- Sägeblattgehäuse mit integriertem Absaugadapter
- Rutschfester Handgriff mit eingeletem Gummipolster
- Mit optional erhältlichem Adapter auch für Führungsschiene geeignet (Best.Nr. 197462-2)
- HS6601J:** Lieferung im MAKPAC Koffer

SP6000J Tauchsäge

SP6000 > Lieferung ohne MAKPAC Transportkoffer



€ 448,29 € 537,95
 € 361,63 € 433,95
 exkl. MwSt. inkl. MwSt.

LEISTUNGSDATEN

| | |
|----------------------|---------------------------------|
| Leistungsaufnahme | 1.300 W |
| Leerlaufdrehzahl | 2.000 - 5.800 min ⁻¹ |
| Schnitttiefe bei 90° | 55 mm |
| Schnitttiefe bei 45° | 39 mm |
| Schnitttiefe bei 48° | 37 mm |
| Sägeblatt (Ø) | 165 mm |
| Sägeblattbohrung (Ø) | 20 mm |
| Gewicht lt. EPTA | 4,4 kg |
| Maße (L x B x H) | 341 x 225 x 250 mm |

MITGEL. ZUBEHÖR / ERSATZTEILE (ET) INKL. MWST

| | | |
|----------|--------------------------------|-----------|
| B-09298 | Sägeblatt | € 60,00 |
| 783203-8 | Innensechskantschlüssel | ET € 1,08 |
| 821552-6 | MAKPAC Transportkoffer (Typ 4) | € 56,40 |
| 838390-9 | MAKPAC Koffereinsatz | ET € 8,28 |

- Elektronisch vorwählbare Drehzahl
- Konstantelektronik, Sanftanlauf und Überlastschutz
- Winkelverstellung von -1° bis +48° (Hinterschneiden)
- Anreiß-Modus für ausrissfreien Schnitt
- Für Führungsschiene ohne zusätzlichen Adapter geeignet
- Parallelanschlag (Best.Nr. 165447-6) optional erhältlich
- SP6000J:** Lieferung im MAKPAC Transportkoffer

JR3070CT Elektronik-Pendelhub-Recipsäge

€ 278,29 € 333,95
 exkl. MwSt. inkl. MwSt.



LEISTUNGSDATEN

| | |
|-------------------|-----------------------------|
| Leistungsaufnahme | 1.510 W |
| Hubzahl | 0 - 2.800 min ⁻¹ |
| Hubhöhe | 32 mm |
| Gewicht lt. EPTA | 4,6 kg |
| Maße (L x B x H) | 485 x 99 x 181 mm |

MITGEL. ZUBEHÖR / ERSATZTEILE (ET) INKL. MWST

| | | |
|----------|------------------|---------|
| 821621-3 | Transportkoffer | € 21,36 |
| 3 Stk. | Recipsägeblätter | |

- Konstantelektronik für gleichbleibende Hubzahl
- Vibrationsarm durch Ausgleichsgewichtsplatte
- Einfacher, werkzeugloser Blattwechsel
- Auf Knopfdruck werkzeuglos verstellbarer Führungsschuh
- Über Drehrad stufenlos regelbare Hubzahl
- 4-stufige Pendelhubverstellung
- Universalaufnahme für alle gängigen Sägeblätter
- Staub- und Spritzwassergeschützt



JR3060T Elektronik-Pendelhub-Recipsäge

€ 244,96 € 293,95
 exkl. MwSt. inkl. MwSt.



LEISTUNGSDATEN

| | |
|-------------------|-----------------------------|
| Leistungsaufnahme | 1.250 W |
| Hubzahl | 0 - 2.800 min ⁻¹ |
| Hubhöhe | 32 mm |
| Gewicht lt. EPTA | 4,4 kg |
| Maße (L x B x H) | 485 x 99 x 181 mm |

MITGEL. ZUBEHÖR / ERSATZTEILE (ET) INKL. MWST

| | | |
|----------|------------------|---------|
| 821621-3 | Transportkoffer | € 21,36 |
| 3 Stk. | Recipsägeblätter | |

- Einfacher, werkzeugloser Blattwechsel
- Auf Knopfdruck werkzeuglos verstellbarer Führungsschuh
- Staub- und Spritzwassergeschützt, für lange Lebensdauer
- Stufenlos regelbare Hubzahl und 4-stufige Pendelhubverstellung für hohe Schnittleistung
- Handgriff mit eingeletem Gummipolster
- Universalaufnahme für alle gängigen Sägeblätter



JR3051TK Elektronik-Recipsäge

€ 158,29 € 189,95
 exkl. MwSt. inkl. MwSt.



LEISTUNGSDATEN

| | |
|-------------------|-----------------------------|
| Leistungsaufnahme | 1.200 W |
| Hubzahl | 0 - 3.000 min ⁻¹ |
| Hubhöhe | 30 mm |
| Gewicht lt. EPTA | 3,3 kg |
| Maße (L x B x H) | 447 x 97 x 176 mm |

MITGEL. ZUBEHÖR / ERSATZTEILE (ET) INKL. MWST

| | | |
|----------|------------------|-----|
| 821795-0 | Transportkoffer | PaA |
| 3 Stk. | Recipsägeblätter | |

- Einfacher, werkzeugloser Blattwechsel
- Stufenlos regelbare Hubzahl und hohe Schnittgeschwindigkeit
- Handgriff mit eingeletem Gummipolster
- Universalaufnahme für alle gängigen Sägeblätter



LB1200F Bandsäge

€ 714,13 € 856,95
 exkl. MwSt. inkl. MwSt.



LEISTUNGSDATEN

| | |
|------------------------------|----------------------|
| Leistungsaufnahme | 900 W |
| Bandgeschwindigkeit | 400 / 800 /min |
| Ausladung (Durchlass-Breite) | 305 mm |
| Schnitttiefe max. | 165 mm |
| Tisch | 560 x 400 mm |
| Sägetischneigung | -2° - 45° |
| Bandlänge | 2.240 mm |
| Gewicht lt. EPTA | 82,0 kg |
| Maße (L x B x H) | 615 x 775 x 1.600 mm |

MITGEL. ZUBEHÖR / ERSATZTEILE (ET) INKL. MWST

| | | |
|------------|----------------------------|---------|
| JM21080230 | Parallelanschlag | € 22,68 |
| JM21080260 | Gehrungsanschlag | € 11,16 |
| JM21080290 | Schiebestock | € 1,80 |
| JM21080291 | Innensechskantschlüssel 4 | € 1,08 |
| JM21080292 | Innensechskantschlüssel 5 | € 1,08 |
| JM21080293 | Anschluss Staubsauger | € 1,44 |
| JM21080294 | Bandsägeblatt 6mm 6 TPI | € 32,52 |
| JM21080295 | Bandsägeblatt 13mm 4 TPI | € 32,52 |
| JM21080296 | Bandsägeblatt 16mm 4 TPI | € 32,52 |
| JM21080297 | Bandsägeblatt 16 mm 14 TPI | € 30,60 |

- Integrierte Staubbox
- Praktisches Arbeitslicht mit 6 LED
- Einfacher Sägebandwechsel
- Leicht zu transportieren
- Sägebandabmessung: 2.240 mm

AKKU-FRÄSE & NUTFRÄSE → SEITE 33



RP2300FCXJ Oberfräse

€ 561,63

€ 673,95

exkl. MwSt.

inkl. MwSt.



- Konstantelektronik und Sanftanlauf
- Feinjustierbarer Parallelanschlag
- Elektronische Drehzahlregelung
- Fremdabsaugung anschließbar
- Doppel-LED-Arbeitslichter mit Nachleuchtfunktion
- Sicherheitsschalter mit Dauerlaufarretierung
- Spindelarretierung erleichtert Werkzeugwechsel
- Lieferung im MAKPAC Transportkoffer
- Mit optional erhältlichem Adapter (Bestellnr. 194579-2) auch für Führungsschiene geeignet



LEISTUNGSDATEN

Leistungsaufnahme 2.300 W
Leerlaufdrehzahl 9.000 - 22.000 min⁻¹
Hubhöhe 0 - 70 mm
Spannzange (Ø) 6 - 12 mm
Gewicht lt. EPTA 6,1 kg
Maße (L x B x H) 155 x 294 x 312 mm

MITTEL-ZUBEHÖR/
ERSATZTEILE (ET)
INKL. MWST

821552-6 MAKPAC Transportkoffer (Typ 4) . € 56,40
837647-5 MAKPAC Koffereinsatz ET . € 8,28
194934-8 Absaugadapter € 12,00
266491-7 Schraube M6 x 135 ET . € 1,68
763801-4 Spannhülse 6 mm € 5,28
763804-8 Spannhülse 8 mm € 5,28
763628-2 Spannzange 12 mm € 15,00
781030-7 Spannschlüssel € 4,32
941152-7 Beilagscheibe 6 ET . € 0,18
195136-9 Parallelanschlag € 56,40

RP1800FXJ Oberfräse

€ 443,29

€ 531,95

exkl. MwSt.

inkl. MwSt.



- Ergonomisch gestaltete Handgriffe
- Feinjustierbarer Parallelanschlag
- Fremdabsaugung anschließbar
- Doppel-LED-Arbeitslichter mit Nachleuchtfunktion
- Sicherheitsschalter mit Dauerlaufarretierung
- Spindelarretierung erleichtert Werkzeugwechsel
- Lieferung im MAKPAC Transportkoffer
- Mit optional erhältlichem Adapter (Bestellnr. 194579-2) auch für Führungsschiene geeignet



LEISTUNGSDATEN

Leistungsaufnahme 1.850 W
Leerlaufdrehzahl 22.000 min⁻¹
Hubhöhe 0 - 70 mm
Spannzange (Ø) 6 - 12 mm
Gewicht lt. EPTA 6,0 kg
Maße (L x B x H) 155 x 294 x 312 mm

MITTEL-ZUBEHÖR/
ERSATZTEILE (ET)
INKL. MWST

821552-6 MAKPAC Transportkoffer (Typ 4) . € 56,40
837647-5 MAKPAC Koffereinsatz ET . € 8,28
194934-8 Absaugadapter € 12,00
266491-7 Schraube M6 x 135 ET . € 1,68
763801-4 Spannhülse 6 mm € 5,28
763804-8 Spannhülse 8 mm € 5,28
763628-2 Spannzange 12 mm € 15,00
781030-7 Spannschlüssel € 4,32
941152-7 Beilagscheibe 6 ET . € 0,18
195136-9 Parallelanschlag € 56,40

RP110CJ Elektronik-Oberfräse

€ 376,63

€ 451,95

exkl. MwSt.

inkl. MwSt.



- Professionelle 8 mm Werkzeugaufnahme
- Lagerschild aus robustem Aluminium-Druckguss
- Sicherheitsschalter mit Dauerlaufarretierung
- Vollwellenelektronik mit Drehzahlregelung
- Anlaufstrombegrenzung
- Lieferung im MAKPAC Transportkoffer
- Mit optional erhältlichem Adapter (Bestellnr. 194579-2) auch für Führungsschiene geeignet



LEISTUNGSDATEN

Leistungsaufnahme 1.100 W
Leerlaufdrehzahl 8.000 - 24.000 min⁻¹
Hubhöhe 0 - 57 mm
Spannzange (Ø) 6 - 8 mm
Gewicht lt. EPTA 3,4 kg
Maße (L x B x H) 110 x 269 x 260 mm

MITTEL-ZUBEHÖR/
ERSATZTEILE (ET)
INKL. MWST

821550-0 MAKPAC Transportkoffer (Typ 2) . € 44,40
837660-3 MAKPAC Koffereinsatz ET . € 8,28
193178-7 Spannzangenset 8 mm € 27,00
122609-9 Spanableiter € 6,36
122615-4 Absaugstutzen € 7,32
164834-6 Parallelanschlag € 9,72
193332-3 Schablonenführung 12 mm . . . € 15,00
2 Stk. Montageschlüssel

RP090 Oberfräse

€ 255,79

€ 306,95

exkl. MwSt.

inkl. MwSt.



- 3-stufige Revolvertiefeinstellung
- Schnellspannhebel ermöglicht schnelle und einfache Schnitttiefeinstellung
- Schalter im Handgriff integriert
- Fremdabsaugung für staubarmes Arbeiten möglich
- Mit optional erhältlichem Adapter (Bestellnr. 194579-2) auch für Führungsschiene geeignet



LEISTUNGSDATEN

Leistungsaufnahme 900 W
Leerlaufdrehzahl 27.000 min⁻¹
Hubhöhe 0 - 35 mm
Spannzange (Ø) 6 - 8 mm
Gewicht lt. EPTA 2,7 kg
Maße (L x B x H) 256 x 110 x 217 mm

MITTEL-ZUBEHÖR/
ERSATZTEILE (ET)
INKL. MWST

164834-6 Parallelanschlag € 9,72
781006-4 Montageschlüssel € 2,16
781043-8 Spannschlüssel SW 22 PaA
763636-3 Spannzange 6 mm € 12,00
194733-8 Fremdabsaugung € 2,88

RT0700CX2J Einhandfräse**€ 256,63****€ 307,95**

exkl. MwSt.

inkl. MwSt.



- Multifunktionsfräse der Profiklasse
- Durch 5 verschiedene Fräsmodule (3 im Lieferumfang enthalten) für die unterschiedlichsten Anwendungen einsetzbar
- Robustes Gehäuse und Fräsmodule aus Aluminium für hohe Genauigkeit
- Spindelarretierung erleichtert den Werkzeugwechsel
- Geeignet für 6 und 8 mm Fräser
- Lieferung im MAKPAC Koffer
- Mit optional erhältlichem Adapter (Bestellnr. 194579-2) auch für Führungsschiene geeignet



LEISTUNGSDATEN

Leistungsaufnahme 710 W
Spannzange (Ø) 6 - 8 mm
Leerlaufdrehzahl 10.000 - 30.000 min⁻¹
Gewicht lt. EPTA 2,7 kg
Maße (L x B x H) 89 x 89 x 200 mm

MITTEL-ZUBEHÖR/
ERSATZTEILE (ET)
INKL. MWST

821552-6 MAKPAC Transportkoffer (Typ 4) . . . € 56,40
837247-1 MAKPAC Koffereinsatz ET . . . € 8,28
196612-6 Kantenfräsmodule € 28,80
122703-7 Konturenführung € 5,28
781043-8 Spannschlüssel SW 22 PaA
781039-9 Spannschlüssel SW 13 € 1,44
122965-7 Parallelanschlag € 4,32
343577-5 Kopierhülse 10 mm € 1,80
344364-5 Kopierhülse 16 mm € 2,52
763636-3 Spannzange 6 mm € 12,00
763618-5 Spannzange 8 mm € 3,96
195563-0 Eintauchmodul € 91,80
198987-9 Fräsmodule schwenkbar € 36,72
195559-1 Absaugstutzen € 3,24

RT0700C Einhandfräse**€ 163,29****€ 195,95**

exkl. MwSt.

inkl. MwSt.



- Multifunktionsfräse der Profiklasse
- Durch 5 verschiedene Fräsmodule (eines im Lieferumfang enthalten) für die unterschiedlichsten Anwendungen einsetzbar
- Robustes Gehäuse und Fräsmodule aus Aluminium für hohe Genauigkeit
- Spindelarretierung erleichtert den Werkzeugwechsel
- Geeignet für 6 und 8 mm Fräser



LEISTUNGSDATEN

Leistungsaufnahme 710 W
Spannzange (Ø) 6 - 8 mm
Leerlaufdrehzahl 10.000 - 30.000 min⁻¹
Gewicht lt. EPTA 2,7 kg
Maße (L x B x H) 89 x 89 x 200 mm

MITTEL-ZUBEHÖR/
ERSATZTEILE (ET)
INKL. MWST

196612-6 Fräsmodule € 28,80
781043-8 Spannschlüssel SW 22 PaA
781039-9 Spannschlüssel SW 13 € 1,44
122965-7 Parallelanschlag € 4,32
343577-5 Kopierhülse 10 € 1,80
763636-3 Spannzange 6 mm € 12,00
763618-5 Spannzange 8 mm € 3,96

PJ7000J Nutfräse**€ 369,13****€ 442,95**

exkl. MwSt.

inkl. MwSt.



- Nutfräse für alle handelsüblichen Holzflachdübel
- Genaue Frästiefen-Einstellung mit Anschlag bei 8 / 10 / 12,3 / 13 / 14,7 / 20 mm
- Schwenkanschlag stufenlos von 0° - 90° verstellbar
- Lieferung im MAKPAC Koffer



LEISTUNGSDATEN

Leistungsaufnahme 701 W
Leerlaufdrehzahl 11.000 min⁻¹
Sägeblatt (Ø) 100 mm
Frästiefe 20 mm
Neigung 0 - 90°
Gewicht lt. EPTA 2,8 kg
Maße (L x B x H) 302 x 139 x 145 mm

MITTEL-ZUBEHÖR/
ERSATZTEILE (ET)
INKL. MWST

821551-8 MAKPAC Transportkoffer (Typ 3) . . . € 50,16
837661-1 MAKPAC Koffereinsatz ET . . . € 8,28
B-20644 HM-Nutfräser 100X22mm Z=6 . . . € 25,56
123150-5 Stoffstaubsack € 5,76
782401-1 Stirnlochschlüssel € 1,80

CA5000XJ Plattenfräse**€ 610,79****€ 732,95**

exkl. MwSt.

inkl. MwSt.



- Zum Fräsen in Aluminium Verbundplatten
- Führungstisch kompatibel mit Makita Führungsschiene
- Nutfräser für 90° mitgeliefert. Für 135° optional erhältlich (Bestellnr. B-48860)
- Staubsauger können mit Hilfe eines optionalen Adapters (Bestellnr. 195546-0) angeschlossen werden
- Rutschfester gummierter Griff für mehr Kontrolle und Komfort
- Tiefeneinstellung. Schnelles Wechseln zwischen 3, 4 und 6 mm Schnitttiefe
- Drehzahlregelung über Stellrad



LEISTUNGSDATEN

Leistungsaufnahme 1.300 W
Sägeblatt (Ø) 118 mm
Leerlaufdrehzahl 2.600 - 6.400 min⁻¹
Schnittleistung max. mit Führungssch. 11 mm
Gewicht lt. EPTA 5,1 kg
Maße (L x B x H) 346 x 250 x 250 mm

MITTEL-ZUBEHÖR/
ERSATZTEILE (ET)
INKL. MWST

821552-6 MAKPAC Transportkoffer (Typ 4) . . . € 56,40
838390-9 MAKPAC Koffereinsatz ET . . . € 8,28
783022-2 Innensechskantschlüssel PaA
B-48832 V-Nutfräser 90° € 240,00

AKKU-STIFTNAGLER, STAUCHKOPFNAGLER & TACKER

➔ SEITE 15,39 & 57



AC1350 Kompressor

€ 481,63

€ 577,95

exkl. MwSt.

inkl. MwSt.



- Ölfreie Profipumpe
- Große robuste Räder für einfachen Transport
- Ausgestattet mit einem Druckluftregler
- Ablassventil für Kondenswasser im Kessel

LEISTUNGSDATEN

| | |
|------------------------|---------------|
| Arbeitsdruck | 10 bar |
| Leistungsaufnahme | 2.100 W |
| Leistungsabgabe | 2 PS / 1,5 kW |
| Tankinhalt | 50 l |
| Ansaugleistung | 240 l/min |
| Luftfördermenge | 130 l/min |
| Schallpegel (LWA) | 97 dB (A) |
| Schalldruckpegel (LPA) | dB |
| Gewicht lt. EPTA | 26,5 kg |

AC1300 Kompressor

€ 463,29

€ 555,95

exkl. MwSt.

inkl. MwSt.



- Ölfreie Profipumpe
- Große robuste Räder für einfachen Transport
- Haken zur Befestigung des Druckluftschlauches
- Ausgestattet mit einem Druckluftregler und 2 Druckanzeigen
- Ablassventil für Kondenswasser im Kessel

LEISTUNGSDATEN

| | |
|------------------------|---------------|
| Arbeitsdruck | 10 bar |
| Leistungsaufnahme | 2.100 W |
| Leistungsabgabe | 2 PS / 1,5 kW |
| Tankinhalt | 20 l |
| Ansaugleistung | 240 l/min |
| Luftfördermenge | 130 l/min |
| Schallpegel (LWA) | 97 dB (A) |
| Schalldruckpegel (LPA) | dB |
| Gewicht lt. EPTA | 26,5 kg |

AC640 Kompressor

€ 268,29

€ 321,95

exkl. MwSt.

inkl. MwSt.



- Kompakter und starker Druckluftkompressor
- Ölfreie Profipumpe
- Plastikgehäuse reduziert Geräuschpegel und schützt die Pumpe
- Ausgestattet mit einem Druckluftregler und 2 Druckanzeigen
- Ablassventil für Kondenswasser im Kessel

LEISTUNGSDATEN

| | |
|------------------------|-----------------|
| Arbeitsdruck | 8 bar |
| Leistungsaufnahme | 1.460 W |
| Leistungsabgabe | 1,5 PS / 1,1 kW |
| Tankinhalt | 6 l |
| Ansaugleistung | 170 l/min |
| Luftfördermenge | 80 l/min |
| Schallpegel (LWA) | 95 dB (A) |
| Schalldruckpegel (LPA) | dB |
| Gewicht lt. EPTA | 14 kg |

MAC610 Kompressor

€ 227,46

€ 272,95

exkl. MwSt.

inkl. MwSt.



- Kompakter Druckluftkompressor, ideal für kleine Nagler
- Liefert konstante 8 bar aus einem 6 Liter Tank
- Stufenlos einstellbarer Arbeitsdruck, Anzeige über Manometer
- Leichtgewicht mit nur 8,5 kg

LEISTUNGSDATEN

| | |
|------------------------|-------------------|
| Arbeitsdruck | 8 bar |
| Leistungsaufnahme | 1.100 W |
| Leistungsabgabe | 0,67 PS / 0,50 kW |
| Tankinhalt | 6 l |
| Ansaugleistung | 160 l/min |
| Luftfördermenge | 47 l/min |
| Schallpegel (LWA) | 90 dB (A) |
| Schalldruckpegel (LPA) | 71,8 dB |
| Gewicht lt. EPTA | 8,5 kg |

AF506 Stauchkopfnagler

€ 87,46 € 104,95
exkl. MwSt. inkl. MwSt.



LEISTUNGSDATEN

Nageltype Stauchkopfnagel 18 GA
Nagellänge 15 - 50 mm
Magazin-Kapazität 100 Stk.
Arbeitsdruck 4,9 - 8,3 bar
Gewicht 1,3 kg
Maße (L x B x H) 250 x 70 x 256 mm

MITGEL. ZUBEHÖR/ERSATZTEILE (ET) INKL. MWST
1 Stk. Maschinenöl

- Geringes Arbeitsgewicht
- Für Stauchkopfnagel von 15 - 50 mm - Drahtstärke 18 GA
- Anwenderfreundliche Maschine, gut ausbalanciert
- Auslöser entriegelt nur bei aufgesetzter Maschine
- Einschlagtiefe über Stellrad justierbar
- Ventilkänaäle halten die Abluft vom Anwender fern
- Rutschfester Handgriff mit eingelegetem Gummipolster
- Nasenadapter zur Verhinderung von Kratzern oder Beschädigungen der Werkstückoberfläche



AF353 Stiftnagler

€ 99,96 € 119,95
exkl. MwSt. inkl. MwSt.



LEISTUNGSDATEN

Nageltype Stiftnagel 23 GA
Nagellänge 15 - 35 mm
Magazin-Kapazität 130 Stk.
Arbeitsdruck 4,5 - 6,9 bar
Gewicht lt. EPTA 0,9 kg
Maße (L x B x H) 208 x 66 x 191 mm

MITGEL. ZUBEHÖR/ERSATZTEILE (ET) INKL. MWST
181434-7 Maschinenöl € 1,80

- Für Stiftnagel von 15 - 35 mm - Drahtstärke 23 GA
- Leicht und gut ausbalanciert
- Rutschfester Handgriff mit eingelegetem Gummipolster
- Auslösestop bei leerem Magazin



AN960 Coil-Nagler

€ 639,13 € 766,95
exkl. MwSt. inkl. MwSt.



LEISTUNGSDATEN

Nagellänge 55 - 100 mm
Nagelstärke (Ø) 2,5 - 3,8 mm
Neigung 16°
Magazin-Kapazität 225 - 300 Stk.
Arbeitsdruck 4,9 - 8,3 bar
Gewicht 5,3 kg
Maße (L x B x H) 338 x 153 x 418 mm

MITGEL. ZUBEHÖR/ERSATZTEILE (ET) INKL. MWST
181434-7 Maschinenöl 30 ml € 1,80
1 Stk. Innensechskantschlüssel

- Bestens geeignet zur Herstellung von Paletten und Verpackungen dank Schnellfeuer-Modus
- Seitlich umklappbarer Haltegriff
- Für Nägel von 55 - 100mm



AN902 Coil-Nagler

€ 617,46 € 740,95
exkl. MwSt. inkl. MwSt.



LEISTUNGSDATEN

Nagellänge 45 - 90 mm
Nagelstärke (Ø) 2,5 - 3,8 mm
Neigung 16°
Magazin-Kapazität 150 - 300 Stk.
Arbeitsdruck 4,9 - 8,3 bar
Gewicht 3,2 kg
Maße (L x B x H) 281 x 129 x 362 mm

MITGEL. ZUBEHÖR/ERSATZTEILE (ET) INKL. MWST
BA00000365 Haken € 10,44

- Mit nur 362 mm Höhe extrem handlich
- Gezackte Nase auch ideal für diagonale Nägel
- Einfaches Nachfüllen des Magazins
- Ergonomischer gummierter Griff



AN943K Streifenagler

€ 478,29 € 573,95
exkl. MwSt. inkl. MwSt.



LEISTUNGSDATEN

Nagellänge 50 - 90 mm
Nagelstärke (Ø) 2,9 - 3,3 mm
Neigung 34°
Magazin-Kapazität 60 - 84 Stk.
Arbeitsdruck 4,4 - 8,3 bar
Gewicht 4,0 kg
Maße (L x B x H) 455 x 109 x 365 mm

MITGEL. ZUBEHÖR/ERSATZTEILE (ET) INKL. MWST
824841-8 Transportkoffer PaA
181434-7 Maschinenöl 30 ml € 1,80

- Streifenagler für D-Kopf Nägel
- Gezackte Nase verhindert abrutschen
- Ergonomischer gummierter Griff
- Umschaltmöglichkeit zwischen Einzel- und Kontaktfeder für mehr Flexibilität
- Einfache Einschlagtiefeinstellung über Stellrad
- Gummi Stoßschutz schützt das Gehäuse und Werkstück vor Kratzern



AN924 Streifenagler

€ 283,29 € 339,95
exkl. MwSt. inkl. MwSt.



LEISTUNGSDATEN

Nagellänge 50 - 90 mm
Nagelstärke (Ø) 2,9 - 3,76 mm
Neigung 21°
Magazin-Kapazität 64-73 Stk.
Arbeitsdruck 4,9 - 8,3 bar
Gewicht 3,8 kg
Maße (L x B x H) 560 x 117 x 348 mm

MITGEL. ZUBEHÖR/ERSATZTEILE (ET) INKL. MWST
181434-7 Maschinenöl 30 ml € 1,80
1 Stück Innensechskantschlüssel 5 mm

- Leichtgewicht bei nur 3,8 kg
- Schnelleres Einschlagen der Nägel bei Kontaktfeder
- Gezackte Nase verhindert abrutschen
- Ergonomisch geformter Griff
- Umschaltmöglichkeit zwischen Einzel- und Kontaktfeder für mehr Flexibilität
- Werkzeuglose Einschlagtiefeinstellung
- Einfache Einschlagtiefeinstellung über Stellrad
- Gummi Stoßschutz schützt das Gehäuse und Werkstück vor Kratzern



AN454 Dachpappnagler

€ 249,96 € 299,95
exkl. MwSt. inkl. MwSt.



LEISTUNGSDATEN

Nagellänge 19 - 45 mm
Magazin-Kapazität 120 Stk.
Arbeitsdruck 4,9 - 8,3 bar
Gewicht 2,4 kg
Maße (L x B x H) 256 x 142 x 271 mm

MITGEL. ZUBEHÖR/ERSATZTEILE (ET) INKL. MWST
181434-7 Maschinenöl 30 ml € 1,80
HY00000080 Luftanschluss R 1/4" ET € 1,32
1 Stk Innensechskantschlüssel

- Das verbesserte Design des Abzugsventils sorgt für ein schnelles Einschlagen der Nägel bei Kontaktfeder
- Ergonomisch geformter Gummigriff
- Werkzeuglos verstellbare Schindelführung
- One-Touch-Magazinöffner
- Nase kann zur Reinigung leicht entfernt werden
- Kraftvoll und leicht



AT1150A Klammergerät

€ 318,29 € 381,95
exkl. MwSt. inkl. MwSt.



LEISTUNGSDATEN

Klammertyp 16 GA
Klammerhöhe 25 - 50 mm
Klammerbreite 11 mm
Magazin-Kapazität 150 Stk.
Arbeitsdruck 4,4 - 8,3 bar
Gewicht 2,2 kg
Maße (L x B x H) 370 x 87 x 290 mm

MITGEL. ZUBEHÖR/ERSATZTEILE (ET) INKL. MWST
A0907-0001 Maschinenöl 30 ml ET € 0,96
A0913-0011 Innensechskantschlüssel € 1,08

- Von oben zu befüllendes Magazin erlaubt schnelles Befüllen von 16 GA Klammern der Länge 25-50 mm
- Schnellverschluss ermöglicht das schnelle Reinigen des Gerätes sollte es blockiert sein
- Eingebauter Zulufilter verhindert das Eindringen von Schmutz in das Gerät
- Großes robustes Aluminium Magazin
- Druckluftanschluss 1/2" optional erhältlich - Bestell-Nr. HY00000080



AKKU-STAUBSAUGER

➔ SEITE 40, 41, 42, 59 & 60



VC4210M

Absauggerät

€ 639,13

€ 766,95

exkl. MwSt.

inkl. MwSt.

InfiniClean™



- „InfiniClean“ Automatisches Filterreinigungssystem
- Haltevorrichtung auf der Oberseite des Saugers zur Montage unserer MAKPAC Transportkoffer
- Entspricht der Staubklasse M nach Euronorm
- Für Nass- und Trockenbetrieb
- Einfache Filterreinigung von außen ohne den Auffangbehälter öffnen zu müssen
- Passende Vlies-Filtertüte Bestellnr. W107418353, Entsorgungssack W107418355
- Wiederverwendbare Staubbeutel Bestellnr. W107418354



LEISTUNGSDATEN

| | |
|----------------------|----------|
| Leistungsaufnahme | 1.200 W |
| Luftfördermenge max. | 270 m³/h |
| Unterdruck | 250 mbar |
| Behältervolumen | 42 l |
| Gewicht lt. EPTA | 16 kg |

MITGEL. ZUBEHÖR / ERSATZTEILE (ET) INKL. MWST

| | | |
|------------|--------------------------|---------|
| P-84084 | Saugschlauch 32 mm x 4 m | € 78,60 |
| W107418351 | PTFE Filterelement | € 71,04 |
| P-70346 | Handrohr gebogen | € 39,12 |
| W107418350 | Verlängerungsrohr | € 36,72 |
| P-70378 | Adapter 27 mm | € 30,60 |
| W107418688 | Adapter 36 mm | € 34,44 |
| P-81789 | Bodendüse | € 24,00 |
| W6084 | Fugendüse | € 7,92 |
| 1 Stk. | Filtersack | |
| 1 Stk. | Sicherheitsfoliensack | |

VC4210L

Absauggerät

€ 552,46

€ 662,95

exkl. MwSt.

inkl. MwSt.

InfiniClean™



- „InfiniClean“ Automatisches Filterreinigungssystem
- Haltevorrichtung auf der Oberseite des Saugers zur Montage unserer MAKPAC Transportkoffer
- Entspricht der Staubklasse L nach Euronorm
- Für Nass- und Trockenbetrieb
- Einfache Filterreinigung von außen ohne den Auffangbehälter öffnen zu müssen
- Passende Vlies-Filtertüte Bestellnr. W107418353, Entsorgungssack W107418355
- Wiederverwendbare Staubbeutel Bestellnr. W107418354



LEISTUNGSDATEN

| | |
|----------------------|----------|
| Leistungsaufnahme | 1.200 W |
| Luftfördermenge max. | 270 m³/h |
| Unterdruck | 250 mbar |
| Behältervolumen | 42 l |
| Gewicht lt. EPTA | 16 kg |

MITGEL. ZUBEHÖR / ERSATZTEILE (ET) INKL. MWST

| | | |
|------------|--------------------------|---------|
| P-84084 | Saugschlauch 32 mm x 4 m | € 78,60 |
| W107418351 | PTFE Filterelement | € 71,04 |
| P-70346 | Handrohr gebogen | € 39,12 |
| W107418350 | Verlängerungsrohr | € 36,72 |
| P-70378 | Adapter 27 mm | € 30,60 |
| W107418688 | Adapter 36 mm | € 34,44 |
| P-81789 | Bodendüse | € 24,00 |
| W6084 | Fugendüse | € 7,92 |
| 1 Stk. | Filtersack | |
| 1 Stk. | Sicherheitsfoliensack | |

VC3012M

Absauggerät

€ 538,29

€ 645,95

exkl. MwSt.

inkl. MwSt.

Push & Clean™
Filter-Cleaning System



LEISTUNGSDATEN

| | |
|----------------------|----------|
| Leistungsaufnahme | 1.400 W |
| Luftfördermenge max. | 222 m³/h |
| Unterdruck | 250 mbar |
| Behältervolumen | .30 l |
| Gewicht lt. EPTA | .10 kg |

MITGEL. ZUBEHÖR / ERSATZTEILE (ET) INKL. MWST

| | | |
|---------|--------------------------|---------|
| P-84084 | Saugschlauch 32 mm x 4 m | € 78,60 |
| P-84078 | Filterelement | € 39,12 |
| P-70346 | Handrohr gebogen | € 39,12 |
| P-70437 | Verlängerungsrohr | € 53,16 |
| P-70378 | Elektrowerkzeugadapter | € 30,60 |
| P-81789 | Bodendüse | € 24,00 |
| W6084 | Fugendüse | € 7,92 |
| 1 Stk. | Filtersack | |
| 1 Stk. | Sicherheitsfoliensack | |

- „Push & Clean“ Filterreinigungssystem
- Entspricht der Staubklasse M nach Euronorm
- Für Nass- und Trockenbetrieb
- Automatische Abschaltung bei vollem Auffangbehälter im Nassbetrieb
- Passende Vlies-Filtertüte Bestellnr. P-84078, Entsorgungssack P-70297

VC3012L

Absauggerät

€ 430,79

€ 516,95

exkl. MwSt.

inkl. MwSt.

Push & Clean™
Filter-Cleaning System



LEISTUNGSDATEN

| | |
|----------------------|----------|
| Leistungsaufnahme | 1.400 W |
| Luftfördermenge max. | 222 m³/h |
| Unterdruck | 250 mbar |
| Behältervolumen | .30 l |
| Gewicht lt. EPTA | .10 kg |

MITGEL. ZUBEHÖR / ERSATZTEILE (ET) INKL. MWST

| | | |
|---------|--------------------------|---------|
| P-84084 | Saugschlauch 32 mm x 4 m | € 78,60 |
| P-84078 | Filterelement | € 39,12 |
| P-70346 | Handrohr gebogen | € 39,12 |
| P-70437 | Verlängerungsrohr | € 53,16 |
| P-70378 | Elektrowerkzeugadapter | € 30,60 |
| P-81789 | Bodendüse | € 24,00 |
| W6084 | Fugendüse | € 7,92 |
| 1 Stk. | Filtersack | |
| 1 Stk. | Sicherheitsfoliensack | |

- „Push & Clean“ Filterreinigungssystem
- Entspricht der Staubklasse L nach Euronorm
- Für Nass- und Trockenbetrieb
- Automatische Abschaltung bei vollem Auffangbehälter im Nassbetrieb
- Passende Vlies-Filtertüte Bestellnr. P-84078, Entsorgungssack P-70297

VC3011L

Absauggerät

€ 272,46

€ 326,95

exkl. MwSt.

inkl. MwSt.

Push & Clean™
Filter-Cleaning System



LEISTUNGSDATEN

| | |
|----------------------|----------|
| Leistungsaufnahme | 1.000 W |
| Luftfördermenge max. | 216 m³/h |
| Unterdruck | 210 mbar |
| Behältervolumen | .30 l |
| Gewicht lt. EPTA | 10,5 kg |

MITGEL. ZUBEHÖR / ERSATZTEILE (ET) INKL. MWST

| | | |
|------------|-------------------------------|---------|
| W14295 | Universaldüse | € 12,96 |
| W29541 | Fugendüse | € 4,32 |
| P-72942 | Saugrohr Ø35x520 mm 2 Stk. | € 34,44 |
| P-81745 | Werkzeugmuffe mit Regulierung | € 21,36 |
| W107402706 | Bodendüse Ø36 260mm | € 24,00 |
| P-81739 | Saugschlauch 3,5m Ø32mm | € 44,40 |
| 1 Stk. | Filtersack | |
| 1 Stk. | Entsorgungssack | |

- „Push & Clean“ Filterreinigungssystem
- Nass- und Trockenbetrieb
- Entspricht der Staubklasse L nach Euronorm
- Waschbarer PET-Filter (Polyestervlies)
- Robuster 30 l Edelstahlbehälter
- Inkl. umfangreichem Staubsaugerzubehör
- Passender Filtersack Bestellnr. P-72899, Entsorgungssack Bestellnr. P-70297

VC2012L

Absauggerät

€ 250,79

€ 300,95

exkl. MwSt.

inkl. MwSt.

Push & Clean™
Filter-Cleaning System



LEISTUNGSDATEN

| | |
|----------------------|----------|
| Leistungsaufnahme | 1.000 W |
| Luftfördermenge max. | 216 m³/h |
| Unterdruck | 210 mbar |
| Behältervolumen | .20 l |
| Gewicht lt. EPTA | 8,5 kg |

MITGEL. ZUBEHÖR / ERSATZTEILE (ET) INKL. MWST

| | | |
|------------|-------------------------------|---------|
| W14295 | Universaldüse | € 12,96 |
| W29541 | Fugendüse | € 4,32 |
| P-72942 | Saugrohr Ø35x520 mm 2 Stk. | € 34,44 |
| P-81745 | Werkzeugmuffe mit Regulierung | € 21,36 |
| W107402706 | Bodendüse Ø36 260mm | € 24,00 |
| P-81739 | Saugschlauch 3,5m Ø32mm | € 44,40 |
| 1 Stk. | Filtersack | |
| 1 Stk. | Entsorgungssack | |

- „Push & Clean“ Filterreinigungssystem
- Nass- und Trockenbetrieb
- Entspricht der Staubklasse L nach Euronorm
- Waschbarer PET-Filter (Polyestervlies)
- Einschaltautomatik für Maschinen bis 2.600 W
- Inkl. umfangreichem Staubsaugerzubehör
- Passender Filtersack Bestellnr. P-72899, Entsorgungssack Bestellnr. P-70297

VC2512L Absauggerät

€ 199,96 € 239,95
exkl. MwSt. inkl. MwSt.

Push & Clean
Filter Cleaning System



LEISTUNGSDATEN

Leistungsaufnahme 1.000 W
Luftfördermenge max. 216 m³/h
Unterdruck 210 mbar
Behältervolumen 25 l
Gewicht lt. EPTA 8 kg

MITGEL. ZUBEHÖR/ERSATZTEILE (ET) INKL. MWST

W14295 Universaldüse € 12,96
W29541 Fugendüse € 4,32
P-72942 Saugrohr Ø35x520 mm 2 Stk. € 34,44
P-81745 Werkzeugmuffe mit Regulierung € 21,36
W107402706 Bodendüse Ø36 260mm € 24,00
P-81739 Saugschlauch 3,5m Ø32mm. € 44,40
1 Stk. Filtersack
1 Stk. Entsorgungssack

- „Push & Clean“ Filterreinigungssystem
- Nass- und Trockenbetrieb
- Entspricht der Staubklasse L nach Euronorm
- Waschbarer PET-Filter (Polyestervlies)
- Gebläsefunktion durch Schlauchanschluss an der Hinterseite des Motors
- Einschaltautomatik für Maschinen bis 2.600 W
- Inkl. umfangreichem Staubsaugerzubehör
- Passender Filtersack Bestellnr. P-72899, Entsorgungssack Bestellnr. P-70297

VC2000L Absauggerät

€ 166,63 € 199,95
exkl. MwSt. inkl. MwSt.

Push & Clean
Filter Cleaning System



LEISTUNGSDATEN

Leistungsaufnahme 1.000 W
Luftfördermenge max. 216 m³/h
Unterdruck 210 mbar
Behältervolumen 20 l
Gewicht lt. EPTA 7,5 kg

MITGEL. ZUBEHÖR/ERSATZTEILE (ET) INKL. MWST

W14295 Universaldüse € 12,96
W29541 Fugendüse € 4,32
P-72942 Saugrohr Ø35x520 mm 2 Stk. € 34,44
W107409979 Werkzeugmuffe m Regulierung € 8,52
W107402706 Bodendüse Ø36 260mm € 24,00
P-81739 Saugschlauch 3,5m Ø32mm € 44,40
1 Stk. Filtersack
1 Stk. Entsorgungssack
1 Stk. Filterelement

- „Push & Clean“ Filterreinigungssystem
- Nass- und Trockenbetrieb
- Entspricht der Staubklasse L nach Euronorm
- Waschbarer PET-Filter (Polyestervlies)
- Gebläsefunktion durch Schlauchanschluss an der Hinterseite des Motors
- Inkl. umfangreichem Staubsaugerzubehör
- Passender Filtersack Bestellnr. P-72899, Entsorgungssack Bestellnr. P-70297

VC3211HX1 Absauggerät

€ 842,46 € 1.010,95
exkl. MwSt. inkl. MwSt.



- Profisauger mit automatischer Abreinigung über 2 separate Filterelemente
- Entspricht der Staubklasse H nach Euronorm
- Keine speziellen Staubsäcke nötig! Jeder Plastiksack ist geeignet
- Antistatische Ausführung / Nass- und Trockenbetrieb
- Einschaltautomatik für Geräte bis 2.600 Watt
- Stufenloser Saugkraftregulierung
- Große Gummipuffer am Gehäuse verhindern Beschädigungen am Gerät bzw. Möbel, Wänden u.a.
- Passender Entsorgungssack Bestellnr. 195440-6



LEISTUNGSDATEN

Leistungsaufnahme 1.050 W
Luftfördermenge max. 210 m³/h
Unterdruck 220 mbar
Behältervolumen 32 l
Gewicht lt. EPTA 16,9 kg

MITGEL. ZUBEHÖR/ERSATZTEILE (ET) INKL. MWST

195433-3 Saugschlauch 28 mm x 3,5 m € 71,04
195434-1 Saugschlauch 38 mm x 2,5 m € 71,04
195544-4 Kabelhalter € 1,44
195547-8 Adapter Ø 28 mm auf 22 mm € 5,76
195546-0 Adapter Ø 28 mm auf 24 mm € 3,24
192563-1 Saugrohr € 7,32
192562-3 Gebogenes Saugrohr € 7,92
195551-7 Bodendüse € 32,52
410306-2 Fugendüse € 2,16
1 Stk. Entsorgungssack

VC3211MX1 Absauggerät

€ 764,96 € 917,95
exkl. MwSt. inkl. MwSt.



- Profisauger mit automatischer Abreinigung
- Entspricht der Staubklasse M nach Euronorm
- Keine speziellen Staubsäcke nötig! Jeder Plastiksack ist geeignet
- Antistatische Ausführung / Nass- und Trockenbetrieb
- Einschaltautomatik für Geräte bis 2.600 Watt
- Stufenloser Saugkraftregulierung
- Große Gummipuffer am Gehäuse verhindern Beschädigungen am Gerät bzw. Möbel, Wänden u.a.
- Passender Entsorgungssack Bestellnr. 195440-6



LEISTUNGSDATEN

Leistungsaufnahme 1.050 W
Luftfördermenge max. 210 m³/h
Unterdruck 220 mbar
Behältervolumen 32 l
Gewicht lt. EPTA 16,9 kg

MITGEL. ZUBEHÖR/ERSATZTEILE (ET) INKL. MWST

195433-3 Saugschlauch 28 mm x 3,5 m € 71,04
195434-1 Saugschlauch 38 mm x 2,5 m € 71,04
195544-4 Kabelhalter € 1,44
195547-8 Adapter Ø 28 mm auf 22 mm € 5,76
195546-0 Adapter Ø 28 mm auf 24 mm € 3,24
192563-1 Saugrohr € 7,32
192562-3 Gebogenes Saugrohr € 7,92
195551-7 Bodendüse € 32,52
410306-2 Fugendüse € 2,16
1 Stk. Entsorgungssack PaA

VC3210LX1 Absauggerät

€ 494,96 € 593,95
exkl. MwSt. inkl. MwSt.



LEISTUNGSDATEN

Leistungsaufnahme 1.050 W
Luftfördermenge max. 210 m³/h
Unterdruck 220 mbar
Behältervolumen 32 l
Gewicht lt. EPTA 14,5 kg

MITGEL. ZUBEHÖR/ERSATZTEILE (ET) INKL. MWST

195433-3 Saugschlauch 28 mm x 3,5m. € 71,04
195434-1 Saugschlauch 38 mm x 2,5m. € 71,04
195544-4 Kabelhalter € 1,44
195547-8 Adapter Ø 28mm auf 22mm € 5,76
195546-0 Adapter Ø 28mm auf 24mm € 3,24
192563-1 Saugrohr € 7,32
192562-3 Gebogenes Saugrohr € 7,92
195551-7 Bodendüse € 32,52
410306-2 Fugendüse € 2,16
1 Stk. Entsorgungssack

- Keine speziellen Staubsäcke nötig! Jeder Plastiksack ist geeignet.
- Einschaltautomatik für Geräte bis 2.600 Watt
- Geräuschlose automatische Filterreinigung
- Schlauchanschluss am Sauger ist drehbar. Dadurch wird ein Einrollen des Schlauches verhindert.
- Große Gummipuffer am Gehäuse verhindern Beschädigungen am Gerät bzw. Möbel, Wänden, ...
- Für Nass- und Trockenbetrieb (Bei Nassbetrieb bitte „Nass“ Vorfilter 195611-5 separat bestellen)
- Passender Entsorgungssack Bestellnr. 195440-6

VC2211MX1 Absauggerät

€ 668,29 € 801,95
exkl. MwSt. inkl. MwSt.



LEISTUNGSDATEN

Leistungsaufnahme 1.050 W
Luftfördermenge max. 210 m³/h
Unterdruck 220 mbar
Behältervolumen 22 l
Gewicht lt. EPTA 16,3 kg

MITGEL. ZUBEHÖR/ERSATZTEILE (ET) INKL. MWST

195433-3 Saugschlauch 28 mm x 3,5 m € 71,04
195434-1 Saugschlauch 38 mm x 2,5 m € 71,04
195544-4 Kabelhalter € 1,44
195547-8 Adapter Ø 28 mm auf 22 mm € 5,76
195546-0 Adapter Ø 28 mm auf 24 mm € 3,24
192563-1 Saugrohr € 7,32
192562-3 Gebogenes Saugrohr € 7,92
195551-7 Bodendüse € 32,52
410306-2 Fugendüse € 2,16
1 Stk. Entsorgungssack PaA

- Profisauger mit automatischer Abreinigung
- Entspricht der Staubklasse M nach Euronorm
- Keine speziellen Staubsäcke nötig! Jeder Plastiksack ist geeignet
- Antistatische Ausführung / Nass- und Trockenbetrieb
- Einschaltautomatik für Geräte bis 2.600 Watt
- Stufenloser Saugkraftregulierung
- Passender Entsorgungssack Bestellnr. 195440-6

HG6531CK Heißluftgebläse

€ 149,96

€ 179,95

exkl. MwSt.

inkl. MwSt.



- Große Auswahl an Düsen in unserem Zubehör Bereich
- Variable Temperaturregelung bis zu 650°C
- 5-stufige Gebläseeinstellung
- Luftfördermenge bis zu 550 l/min
- Optimale Kontrolle von Temperatur und Luftstrom durch LCD-Anzeige
- Kühlmodus für schnelles Abkühlen beim Düsenwechsel
- 14 vorinstallierte Programme für verschiedene Anwendungen
- Ergonomischer gummierter Griff
- Überhitzungsschutz
- Lieferung im Transportkoffer mit 8 unterschiedlichen Düsen



LEISTUNGSDATEN

| | |
|-------------------|-------------------|
| Leistungsaufnahme | 2.000 W |
| Temperatur | 50 - 650 °C |
| Luftmenge | 200 - 550 l/min |
| Gewicht lt. EPTA | 0,72 kg |
| Maße (L x B x H) | 253 x 85 x 205 mm |

MITGEL. ZUBEHÖR /
ERSATZTEILE (ET)
INKL. MWST

| | | |
|------------|----------------------|---------|
| PRO0000028 | Glasschutzdüse | € 6,36 |
| PRO0000029 | Breitschlitzdüse | € 6,36 |
| PRO0000030 | Reflektordüse | € 7,92 |
| PRO0000031 | Reduzierdüse 20 mm | € 6,84 |
| PRO0000032 | Überlapp Schweißdüse | € 15,00 |
| PRO0000033 | Schrumpfschlauchdüse | € 17,28 |
| PRO0000034 | Schweißdüse | € 6,36 |
| PRO0000035 | Folienandrückroller | € 10,44 |
| 1 Stk. | Transportkoffer | |

HG6530VK Heißluftgebläse

€ 111,63

€ 133,95

exkl. MwSt.

inkl. MwSt.



LEISTUNGSDATEN

| | |
|-------------------|-----------------------|
| Leistungsaufnahme | 2.000 W |
| Temperatur | 50 - 650 °C |
| Luftmenge | 280 / 280 / 550 l/min |
| Gewicht lt. EPTA | 0,73 kg |
| Maße (L x B x H) | 253 x 85 x 205 mm |

MITGEL. ZUBEHÖR / ERSATZTEILE (ET) INKL. MWST

| | | |
|------------|--------------------|--------|
| PRO0000028 | Glasschutzdüse | € 6,36 |
| PRO0000029 | Breitschlitzdüse | € 6,36 |
| PRO0000030 | Reflektordüse | € 7,92 |
| PRO0000031 | Reduzierdüse 20 mm | € 6,84 |
| 1 Stk. | Transportkoffer | |

- Große Auswahl an Düsen in unserem Zubehör Bereich
- Variable Temperaturregelung bis zu 650°C
- Luftfördermenge bis zu 550 l/min
- Optimale Kontrolle von Temperatur und Luftstrom durch LCD-Anzeige
- Kühlmodus mit Software für schnelles Abkühlen beim Düsenwechsel
- Ergonomischer gummierter Griff
- Überhitzungsschutz
- Lieferung im Transportkoffer mit 4 unterschiedlichen Düsen



HG6031VK Heißluftgebläse

€ 89,13

€ 106,95

exkl. MwSt.

inkl. MwSt.



LEISTUNGSDATEN

| | |
|-------------------|-------------------|
| Leistungsaufnahme | 1.800 W |
| Temperatur | 50 - 600 °C |
| Luftmenge | 250 / 500 l/min |
| Gewicht lt. EPTA | 0,67 kg |
| Maße (L x B x H) | 257 x 85 x 206 mm |

MITGEL. ZUBEHÖR / ERSATZTEILE (ET) INKL. MWST

| | | |
|------------|--------------------|--------|
| PRO0000028 | Glasschutzdüse | € 6,36 |
| PRO0000029 | Breitschlitzdüse | € 6,36 |
| PRO0000030 | Reflektordüse | € 7,92 |
| PRO0000031 | Reduzierdüse 20 mm | € 6,84 |
| 1 Stk. | Transportkoffer | |

- Große Auswahl an Düsen in unserem Zubehör Bereich
- 9 Temperaturbereiche zwischen 50 - 600°C einstellbar
- Zwei Luftfördermengen: 250 und 500 l/min
- Einfach zu bedienender Schiebeschalter
- Ergonomischer gummierter Griff
- Überhitzungsschutz
- Lieferung im Transportkoffer mit 4 unterschiedlichen Düsen



HG6030K Heißluftgebläse

€ 79,13

€ 94,95

exkl. MwSt.

inkl. MwSt.



LEISTUNGSDATEN

| | |
|-------------------|-----------------------|
| Leistungsaufnahme | 1.800 W |
| Temperatur | 50 / 300 / 600 °C |
| Luftmenge | 250 / 250 / 500 l/min |
| Gewicht lt. EPTA | 0,57 kg |
| Maße (L x B x H) | 233 x 80 x 208 mm |

MITGEL. ZUBEHÖR / ERSATZTEILE (ET) INKL. MWST

| | | |
|------------|--------------------|--------|
| PRO0000028 | Glasschutzdüse | € 6,36 |
| PRO0000029 | Breitschlitzdüse | € 6,36 |
| PRO0000030 | Reflektordüse | € 7,92 |
| PRO0000031 | Reduzierdüse 20 mm | € 6,84 |
| 1 Stk. | Transportkoffer | |

- Große Auswahl an Düsen in unserem Zubehör Bereich
- Drei Temperaturbereiche: 50°C, 300°C und 600°C
- Zwei Luftfördermengen: 250 und 500 l/min
- Einfach zu bedienender Schiebeschalter
- Ergonomischer gummierter Griff
- Überhitzungsschutz
- Lieferung im Transportkoffer mit 4 unterschiedlichen Düsen



HG5030K Heißluftgebläse

€ 70,79

€ 84,95

exkl. MwSt.

inkl. MwSt.



LEISTUNGSDATEN

| | |
|-------------------|-------------------|
| Leistungsaufnahme | 1.600 W |
| Temperatur | 350 / 500 °C |
| Luftmenge | 300 / 500 l/min |
| Gewicht lt. EPTA | 0,56 kg |
| Maße (L x B x H) | 233 x 80 x 208 mm |

MITGEL. ZUBEHÖR / ERSATZTEILE (ET) INKL. MWST

| | | |
|------------|--------------------|--------|
| PRO0000028 | Glasschutzdüse | € 6,36 |
| PRO0000029 | Breitschlitzdüse | € 6,36 |
| PRO0000030 | Reflektordüse | € 7,92 |
| PRO0000031 | Reduzierdüse 20 mm | € 6,84 |
| 1 Stk. | Transportkoffer | |

- Große Auswahl an Düsen in unserem Zubehör Bereich
- Zwei Temperaturbereiche: 350°C und 500°C
- Zwei Luftfördermengen: 300 und 500 l/min
- Einfach zu bedienender Schiebeschalter
- Ergonomischer gummierter Griff
- Überhitzungsschutz



UB1103 Elektronik-Gebläse / Sauger

€ 130,79

€ 156,95

exkl. MwSt.

inkl. MwSt.



- Neu designtes, doppeltes Gebläserad erzeugt 46% mehr Leistung als beim Vorgängermodell
- Selbststehende Bauform für einfaches Abstellen auf flachen Oberflächen
- Universell als Gebläse oder Sauger einsetzbar
- Drehzahl / Saugleistung stufenlos vorwählbar
- Ergonomische Griffgestaltung für komfortables, ermüdungsfreies Arbeiten

LEISTUNGSDATEN

| | |
|----------------------|------------------------------|
| Leistungsaufnahme | 600 W |
| Leerlaufdrehzahl | 0 - 16.000 min ⁻¹ |
| Luftfördermenge max. | 0 - 246 m ³ /h |
| Gewicht lt. EPTA | 2,0 kg |
| Maße (L x B x H) | 479 x 185 x 178 mm |

MITGEL. ZUBEHÖR /
ERSATZTEILE (ET)
INKL. MWST

| | | |
|----------|-----------|--------|
| 123245-4 | Gummidüse | € 4,32 |
|----------|-----------|--------|

AKKU-RASENMÄHER, TRIMMER, KETTENSÄGEN, GRAS- & HECKENSCHEREN, GEBLÄSE ➔ SEITE 18, 47–53, 57 & 59



PF1110 Tauchpumpe



€ 123,29

exkl. MwSt.

€ 147,95

inkl. MwSt.

- Gehäuse aus korrosionsfreiem Edelstahl
- Praktischer Tragegriff
- IP68 geprüft
- **Für Schmutzwasser geeignet**
- Optimal zum Auspumpen, Leerpumpen und Umwälzen von Wasser aus Behältern, Wasserbecken, Schwimmbecken oder überschwemmten Kellern
- Schwimmerschalter schaltet die Pumpe, je nach Wasserstand, automatisch ein oder aus

LEISTUNGSDATEN

| | |
|------------------------|-----------|
| Leistungsaufnahme | 1.100 W |
| Förderhöhe max. | 10 m |
| Fördermenge max. | 250 l/min |
| Eintauchtiefe max. | 5 m |
| Korngröße max. | 35 mm |
| Auslassstutzen | 2" |
| Saugwasserspiegel min. | 50 mm |
| Gewicht lt. EPTA | 7 kg |

MITTEL. ZUBEHÖR /
ERSATZTEILE (ET)
INKL. MWST

| | | |
|--------------------------------------|----|--------|
| 609024691 Anschlusswinkel | ET | € 2,76 |
| 609024693 Adapter 55 mm / 2" Gewinde | ET | € 2,40 |

PF1010 Tauchpumpe



€ 94,96

exkl. MwSt.

€ 113,95

inkl. MwSt.

LEISTUNGSDATEN

| | |
|------------------------|-----------|
| Leistungsaufnahme | 1.100 W |
| Förderhöhe max. | 10 m |
| Fördermenge max. | 240 l/min |
| Eintauchtiefe max. | 5 m |
| Korngröße max. | 35 mm |
| Auslassstutzen | 1 1/2" |
| Saugwasserspiegel min. | 40 mm |
| Gewicht lt. EPTA | 6,6 kg |

MITTEL. ZUBEHÖR / ERSATZTEILE (ET) INKL. MWST

| | | |
|--------------------------------------|----|--------|
| 1 Stk. Anschlusswinkel | ET | € 2,04 |
| 609024627 Adapter 24/32mm 1" Gewinde | ET | € 2,04 |

- IP68 geprüft
- **Für Schmutzwasser geeignet**
- Optimal zum Auspumpen, Leerpumpen und Umwälzen von Wasser aus Behältern, Wasserbecken, Schwimmbecken oder überschwemmten Kellern
- Schwimmerschalter schaltet die Pumpe, je nach Wasserstand, automatisch ein oder aus

PF1100 Tauchpumpe



€ 108,29

exkl. MwSt.

€ 129,95

inkl. MwSt.

LEISTUNGSDATEN

| | |
|------------------------|-----------|
| Leistungsaufnahme | 1.100 W |
| Förderhöhe max. | 9 m |
| Fördermenge max. | 250 l/min |
| Eintauchtiefe max. | 5 m |
| Korngröße max. | 5 mm |
| Auslassstutzen | 1 1/4" |
| Saugwasserspiegel min. | 25 mm |
| Gewicht lt. EPTA | 6,7 kg |

MITTEL. ZUBEHÖR / ERSATZTEILE (ET) INKL. MWST

| | | |
|--------------------------------------|----|--------|
| 1 Stk. Anschlussstück | ET | € 2,04 |
| 609024651 Adapter 24/32mm 1" Gewinde | ET | € 2,04 |

- Gehäuse aus korrosionsfreiem Edelstahl und IP68 geprüft
- **Für Klarwasser geeignet**
- Optimal zum Auspumpen, Leerpumpen und Umwälzen von Wasser aus Behältern, Wasserbecken, Schwimmbecken oder überschwemmten Kellern
- Schwimmerschalter schaltet die Pumpe, je nach Wasserstand, automatisch ein oder aus

HW151 Hochdruckreiniger

TSS
TOTAL STOP SYSTEM



€ 719,96

exkl. MwSt.

€ 863,95

inkl. MwSt.

LEISTUNGSDATEN

| | |
|-----------------------|----------------------|
| Leistungsaufnahme | 2.500 W |
| Motor | Induktion (2 Pol) |
| Arbeitsdruck | 140 bar |
| Druck max. | 150 bar |
| Wassermenge | 500 l / h |
| Zulauftemperatur max. | 50 °C |
| Pumpenmotorgehäuse | Messing |
| Kolben | Keramik-Beschichtung |
| Pumpenkopf | Messing |
| Gewicht lt. EPTA | 28,4 kg |

MITTEL. ZUBEHÖR / ERSATZTEILE (ET) INKL. MWST

| | |
|-----------------------------------|----------|
| 41154 Pistole | € 39,12 |
| 40551 Düse - variabel inkl. Lanze | € 44,40 |
| 41173 Düse - Turbo inkl. Lanze | € 96,72 |
| 3083550 Hochdruckschlauch 10 m | € 123,72 |
| 40725 Schlauchkupplung | € 16,08 |

- Triplex Pumpe mit keramikbeschichtetem Kolben, gesteuert durch ein Pleuelstangensystem für Hochleistungsanwendungen
- TSS: Das Total-Stop-System schaltet das Gerät bei nicht gedrücktem Sprühhandgriff automatisch aus
- Mit zwei integrierten, zuschaltbaren und dosierbaren Reinigungsmittel tanks (je 0,7 l)
- Stahlarmierter Hochdruckschlauch mit Knickschutz

HW140 Hochdruckreiniger

TSS
TOTAL STOP SYSTEM



€ 619,13

exkl. MwSt.

€ 742,95

inkl. MwSt.

LEISTUNGSDATEN

| | |
|-----------------------|-------------------|
| Leistungsaufnahme | 2.300 W |
| Motor | Induktion (2 Pol) |
| Arbeitsdruck | 130 bar |
| Druck max. | 140 bar |
| Wassermenge | 500 l / h |
| Zulauftemperatur max. | 50 °C |
| Pumpenmotorgehäuse | Aluminium |
| Kolben | INOX |
| Pumpenkopf | Messing |
| Gewicht lt. EPTA | 29 kg |

MITTEL. ZUBEHÖR / ERSATZTEILE (ET) INKL. MWST

| | |
|-----------------------------------|----------|
| 41154 Pistole | € 39,12 |
| 40246 Düse - variabel inkl. Lanze | € 41,64 |
| 41173 Düse - Turbo inkl. Lanze | € 96,72 |
| 3083550 Hochdruckschlauch 10 m | € 123,72 |
| 40725 Schlauchkupplung | € 16,08 |

- Triplex Pumpe mit axialen Kolben, gesteuert durch eine Taumelscheibe
- TSS: Das Total-Stop-System schaltet das Gerät bei nicht gedrücktem Sprühhandgriff automatisch aus
- Mit zwei integrierten, zuschaltbaren und dosierbaren Reinigungsmittel tanks (je 0,7 l)
- Stahlarmierter Hochdruckschlauch mit Knickschutz

HW1300 Hochdruckreiniger



€ 292,46

exkl. MwSt.

€ 350,95

inkl. MwSt.

LEISTUNGSDATEN

| | |
|-----------------------|--------------|
| Leistungsaufnahme | 1.800 W |
| Motor | Universal |
| Arbeitsdruck | 110 / 80 bar |
| Druck max. | 130 bar |
| Wassermenge | 360 l / h |
| Zulauftemperatur max. | 40 °C |
| Gewicht lt. EPTA | 12,7 kg |

MITTEL. ZUBEHÖR / ERSATZTEILE (ET) INKL. MWST

| | |
|---------------------------------------|---------|
| 197842-2 Pistole | € 21,36 |
| 197886-2 Schaumdüse | € 18,72 |
| 197876-5 Druckregulierbare-Sprühlanze | € 24,00 |
| 197824-4 Schmutzfräse | € 12,96 |
| TG00000009 Hochdruckschlauch 10 m | .PaA |
| 197935-5 Verbindungsstecker | .PaA |

- Zwei Druckstärken (80 / 110 Bar) am Gerät vorwählbar
- Einfache Druckregulierung an der Lanzen Spitze
- Langer, super flexibler und abknicksicherer 10 Meter Hochdruckschlauch
- Ideal zum Reinigen von Motorrädern, Gartenmöbeln, Terrassen und vielem mehr
- Transportgriff und Rollen für einfaches Verstauen

HW1200 Hochdruckreiniger



€ 268,29

exkl. MwSt.

€ 321,95

inkl. MwSt.

LEISTUNGSDATEN

| | |
|-----------------------|-----------|
| Leistungsaufnahme | 1.800 W |
| Motor | Universal |
| Arbeitsdruck | 100 bar |
| Druck max. | 120 bar |
| Wassermenge | 330 l / h |
| Zulauftemperatur max. | 40 °C |
| Gewicht lt. EPTA | 11 kg |

MITTEL. ZUBEHÖR / ERSATZTEILE (ET) INKL. MWST

| | |
|---------------------------------------|---------|
| 197842-2 Pistole | € 21,36 |
| 197886-2 Schaumdüse | € 18,72 |
| 197876-5 Druckregulierbare-Sprühlanze | € 24,00 |
| 197824-4 Schmutzfräse | € 12,96 |
| 123784-4 Hochdruckschlauch 10 m | € 22,68 |
| 197935-5 Verbindungsstecker | .PaA |

- Einfache Druckregulierung an der Lanzen Spitze
- Sehr leise durch Anti-Vibrationstechnik
- Langer, super flexibler und abknicksicherer 10 Meter Hochdruckschlauch
- Ideal zum Reinigen von Motorrädern, Gartenmöbeln, Terrassen und vielem mehr
- Transportgriff und Rollen für einfaches Verstauen

UH7580 Heckenschere 75 cm

UH6580 Heckenschere 65 cm

€ 225,79

€ 270,95

€ 217,46

€ 260,95

exkl. MwSt.

inkl. MwSt.

670 W



LEISTUNGSDATEN

| | |
|-------------------|--|
| Leistungsaufnahme | 670 W |
| Schnittlänge | UH7580: 75 cm UH6580: 65 cm |
| Zahnabstand | 28 mm |
| Gewicht lt. EPTA | UH7580: 4,4 kg UH6580: 4,3 kg |
| Maße (L x B x H) | UH7580: 1.157 x 223 x 206 mm UH6580: 1.049 x 223 x 206 mm |

- Hohe Leistung bei überlegenem Arbeitskomfort
- Vier eingebaute Schalter ergeben ein hohes Maß an Sicherheit und Bewegungsfreiheit
- Anstoßschutz an der Messerspitze verhindert Rückschläge
- Beidseitig geschliffene und speziell beschichtete Schneidmesser
- Rutschkupplung schützt Messer und Getriebe vor Blockieren
- Schnellstop und integrierte Zugentlastung für das Verlängerungskabel
- Vibrations- und geräuscharm
- Abnehmbare Haube für leichten Austausch der Kohlebürsten

MITTEL-ZUBEHÖR / ERSATZTEILE (ET) INKL. MWST

| | | |
|---------------|-----------------------------------|--------|
| UH7580 | 450490-1 Messerschutz | € 5,28 |
| | 158024-1 Kabelhaken | € 1,44 |
| | 194677-2 Kabelhalter Komplett-Set | € 2,16 |
| UH6580 | 450490-1 Messerschutz | € 5,28 |
| | 158024-1 Kabelhaken | € 1,44 |
| | 194677-2 Kabelhalter Komplett-Set | € 2,16 |

UH6570 Heckenschere 65 cm

€ 161,63

€ 193,95

exkl. MwSt.

inkl. MwSt.

550 W



LEISTUNGSDATEN

| | |
|-------------------|----------------------|
| Leistungsaufnahme | 550 W |
| Schnittlänge | 65 cm |
| Zahnabstand | 28 mm |
| Gewicht lt. EPTA | 3,9 kg |
| Maße (L x B x H) | 1.042 x 223 x 206 mm |

- Ergonomisches Design und rutschfester Handgriff
- Vier eingebaute Schalter ergeben ein hohes Maß an Sicherheit und Bewegungsfreiheit
- Anstoßschutz an der Messerspitze verhindert Rückschläge
- Beidseitig geschliffene und speziell beschichtete Schneidmesser
- Rutschkupplung schützt Messer und Getriebe vor Blockieren
- Schnellstop und integrierte Zugentlastung für das Verlängerungskabel
- Vibrations- und geräuscharm

MITTEL-ZUBEHÖR / ERSATZTEILE (ET) INKL. MWST

| | | |
|--|-----------------------------------|--------|
| | 450490-1 Messerschutz | € 5,28 |
| | 158024-1 Kabelhaken | € 1,44 |
| | 194677-2 Kabelhalter Komplett-Set | € 2,16 |

UV360 Elektrischer Vertikutierer

€ 233,29

€ 279,95

exkl. MwSt.

inkl. MwSt.



- Vierstufige Schnitttiefeinstellung (-10/-5/0/5 mm)
- Großer Schalterbügel für einfaches Einschalten
- Handgriff für komfortables Arbeiten mit Schaumstoff überzogen
- Große gummierte Räder für stabiles und einfaches Manövrieren
- Sicherheits-Motorschalter
- Schnellwechselsystem erlaubt einfachen Wechsel zwischen Vertikutieren und Belüften und vereinfacht die Wartung
- Solide Messerwellenhalterung aus Aluminium
- Höhenverstellbarer und klappbarer Holm für einfachen Transport & Lagerung
- Ideal für mittlere bis große Rasenflächen
- Lieferung inklusive Standard-Walze und Walze zum Lüften

LEISTUNGSDATEN

| | |
|-------------------|-------------------------|
| Leistungsaufnahme | 1.800 W |
| Schnittbreite | 36 cm |
| Leerlaufdrehzahl | 3.700 min ⁻¹ |
| Grasfangvolumen | 40 l |
| Gewicht lt. EPTA | 18 kg |

MITTEL-ZUBEHÖR / ERSATZTEILE (ET) INKL. MWST

| | | |
|--|--|------------|
| | 652024746 Vertikutierwalze (eingebaut) | ET € 31,80 |
| | 652024750 Lüfterwalze | ET € 23,52 |

- UC4551AX1** Kettensäge 45 cm
- UC4051AX1** Kettensäge 40 cm
- UC3551AX1** Kettensäge 35 cm

| | |
|-----------------|-----------------|
| € 200,79 | € 240,95 |
| € 198,29 | € 237,95 |
| € 188,29 | € 225,95 |
| exkl. MwSt. | inkl. MwSt. |

2.000 W



- Werkzeugloses Wechseln und Spannen der Sägekette
- Rutschfester Handgriff mit eingelegtem Gummipolster
- Automatische Kettenschmierung
- Zackenleiste aus Metall für eine präzise Schnittführung
- Großes Sichtfenster am Kettenöltank für Ölstandskontrolle
- **Inklusive 2 Sägeketten**



LEISTUNGSDATEN

| | |
|-----------------------|---|
| Leistungsaufnahme | 2.000 W |
| Schwertlänge | UC4551AX1: 45 cm UC4051AX1: 40 cm UC3551AX1: 35 cm |
| Schnittlänge | UC4551AX1: 41,5 cm UC4051AX1: 35,5 cm UC3551AX1: 32 cm |
| Kettengeschwindigkeit | 14,5 m/s |
| Kettenteilung | .3/8" |
| Nutbreite | 1,3 mm |
| Tank (Kettenöl) | 200 ml |
| Gewicht lt. EPTA | UC4551AX1: 5,7 kg UC4051AX1: 5,6 kg UC3551AX1: 5,5 kg |
| Maße (L x B x H) | 505 x 201 x 220 mm |

MITGEL. ZUBEHÖR / ERSATZTEILE (ET) INKL. MWST

| | | |
|------------------|--|---------|
| UC4551AX1 | 2 Stück Sägekette (Bestellnr. 531492662) | |
| 442045661 | Schwert 45 cm | € 27,00 |
| 419242-9 | Transportschutz | € 3,24 |
| 158024-1 | Kabelhaken | € 1,44 |
| UC4051AX1 | 2 Stück Sägekette (Bestellnr. 531492656) | |
| 165202D6 | Schwert 40 cm | € 18,72 |
| 419242-9 | Transportschutz | € 3,24 |
| 158024-1 | Kabelhaken | € 1,44 |
| UC3551AX1 | 2 Stück Sägekette (Bestellnr. 528092652) | |
| 165201-8 | Schwert 35 cm | € 15,00 |
| 419288-5 | Transportschutz | € 3,24 |
| 158024-1 | Kabelhaken | € 1,44 |

- UC4041A** Kettensäge 40 cm
- UC3541A** Kettensäge 35 cm
- UC3041A** Kettensäge 30 cm

| | |
|-----------------|-----------------|
| € 146,63 | € 175,95 |
| € 134,96 | € 161,95 |
| € 143,29 | € 171,95 |
| exkl. MwSt. | inkl. MwSt. |

1.800 W



- Design und Bauart für noch einfacheres Arbeiten und Warten
- Werkzeugloses Wechseln und Spannen der Sägekette
- Rutschfester Handgriff mit eingelegtem Gummipolster
- Automatische Kettenschmierung
- Zackenleiste aus Metall für eine präzise Schnittführung
- Großes Sichtfenster am Kettenöltank für Ölstandskontrolle



LEISTUNGSDATEN

| | |
|-----------------------|---|
| Leistungsaufnahme | 1.800 W |
| Schwertlänge | UC4041A: 40 cm UC3541A: 35 cm UC3041A: 30 cm |
| Schnittlänge | UC4041A: 36 cm UC3541A: 32,5 cm UC3041A: 26,5 cm |
| Kettengeschwindigkeit | 14,5 m/s |
| Kettenteilung | .3/8" |
| Nutbreite | 1,1 mm |
| Tank (Kettenöl) | 200 ml |
| Gewicht lt. EPTA | UC4041A: 4,9 kg UC3541A: 4,8 kg UC3041A: 4,7 kg |
| Maße (L x B x H) | 455 x 245 x 200 mm |

MITGEL. ZUBEHÖR / ERSATZTEILE (ET) INKL. MWST

| | | |
|----------------|--------------------------|---------|
| UC4041A | 958291056 Sägekette | € 21,36 |
| | 165247-4 Schwert 40 cm | € 18,72 |
| | 419242-9 Transportschutz | € 3,24 |
| | 158024-1 Kabelhaken | € 1,44 |
| UC3541A | 511291752 Sägekette | € 18,72 |
| | 165246-6 Schwert 35 cm | € 15,00 |
| | 419288-5 Transportschutz | € 3,24 |
| | 158024-1 Kabelhaken | € 1,44 |
| UC3041A | 511291746 Sägekette | € 17,28 |
| | 442030611 Schwert 30 cm | € 18,72 |
| | 419288-5 Transportschutz | € 3,24 |
| | 158024-1 Kabelhaken | € 1,44 |

UD2500 Elektro-Häcksler

| | |
|-----------------|-----------------|
| € 289,96 | € 347,95 |
| exkl. MwSt. | inkl. MwSt. |



- Praktischer Transportgriff und einfache Bedienung
- 67l Auffangbehälter dient gleichzeitig als Aufbewahrungskontainer für den Häcksler
- Große Räder für einfachen und sicheren Transport
- Robustes Walzwerk
- Nur 97 dB Geräuschentwicklung
- Großes Einstellrad für die Astdicke
- Sichtfenster in jeder Ecke ermöglichen gute Sicht auf den Füllstand des Auffangbehälters
- Leicht zu bedienendes Kontrollpaneel mit automatischem Antilockiersystem sowie Umkehrschalter

LEISTUNGSDATEN

| | |
|-------------------|----------------------|
| Leistungsaufnahme | 2.500 W |
| Astdicke max. | 45 mm |
| Walzendrehzahl | 40 min ⁻¹ |
| Auffangbehälter | 67 Liter |
| Gewicht lt. EPTA | 27,6 kg |

AKKU-RASENMÄHER, TRIMMER, KETTENSÄGEN, GRAS- & HECKENSCHEREN UND GEBLÄSE ➔ SEITE 18, 47-53, 57 & 59



EA7900P Benzin-Motorsäge

€ 894,96 € 1.073,95
exkl. MwSt. inkl. MwSt.



- Stahlfeder-Dämpfung für kräfte- und gesundheitsschonendes Arbeiten durch reduzierte Vibrationen an den Handgriffen
- Optimaler Spanauswurf verhindert Verstopfungen, auch bei langen Spänen
- Seitliche Kettenspannung für schnelles und bequemes Spannen
- Geringerer Kraftaufwand beim Starten durch Dekompressionsventil



LEISTUNGSDATEN

| | |
|-------------------|----------------------|
| Motor | 2-Takt |
| Hubraum | 78,5 cm ³ |
| Leistung | 5,9 PS / 4,3 kW |
| Tank (Kraftstoff) | 750 ml |
| Kraftstoff | Gemisch 1:50 |
| Tank (Kettenöl) | 420 ml |
| Schnittlänge | 50 cm |
| Kettenteilung | .3/8" |
| Nutbreite | 1,5 mm |
| Gewicht | 6,6 kg |

MITGEL. ZUBEHÖR /
ERSATZTEILE (ET)
INKL. MWST

| | | |
|-----------|-------------------------|---------|
| 941719133 | Kombischlüssel | € 5,76 |
| 782025-3 | Winkelschraubendreher | € 1,80 |
| 783012-5 | Vergaserschraubendreher | € 1,08 |
| 950004002 | Werkzeugtasche | € 1,44 |
| 528099672 | Sägekette | € 32,52 |
| 445050655 | Schwert 50 cm | € 53,16 |
| 952020650 | Transportschutz | € 11,16 |

EA6100P Benzin-Motorsäge

€ 722,46 € 866,95
exkl. MwSt. inkl. MwSt.



- Memory Power Ignition (MPI) für leichten Wiederstart
- Ansaugluft-Vorreinigung reduziert Schmutzpartikel bereits aus der Ansaugluft
- Stahlfeder-Dämpfung, 4 Stahlfedern reduzieren die Vibration
- EasyStart: Superleichter Start durch federunterstützte Überwindung des Kompressionswiderstands und optimiertes Motormanagement



LEISTUNGSDATEN

| | |
|-------------------|---------------------|
| Motor | 2-Takt |
| Hubraum | .61 cm ³ |
| Leistung | 4,6 PS / 3,4 kW |
| Tank (Kraftstoff) | 750 ml |
| Kraftstoff | Gemisch 1:50 |
| Tank (Kettenöl) | 450 ml |
| Schnittlänge | 45 cm |
| Kettenteilung | .3/8" |
| Nutbreite | 1,5 mm |
| Gewicht | 6 kg |

MITGEL. ZUBEHÖR /
ERSATZTEILE (ET)
INKL. MWST

| | | |
|-----------|-------------------------|---------|
| 941719133 | Kombischlüssel | € 5,76 |
| 782025-3 | Winkelschraubendreher | € 1,80 |
| 783012-5 | Vergaserschraubendreher | € 1,08 |
| 950004002 | Werkzeugtasche | € 1,44 |
| 528099664 | Sägekette | € 30,60 |
| 445045651 | Schwert 45 cm | € 44,40 |
| 952020640 | Transportschutz | € 8,52 |

EA5000P Benzin-Motorsäge

€ 653,29 € 783,95
exkl. MwSt. inkl. MwSt.



- Memory Power Ignition (MPI) für leichten Wiederstart
- Kurbelgehäuse aus hochwertigem Aluminium und einem Druckgusszylinder ausgestattet
- Reduzierte Abgasbelastung durch Katalysator
- Stahlfeder-Dämpfung, 4 Stahlfedern reduzieren die Vibration
- EasyStart: Superleichter Start durch federunterstützte Überwindung des Kompressionswiderstands und optimiertes Motormanagement

LEISTUNGSDATEN

| | |
|-------------------|--------------------|
| Motor | 2-Takt |
| Hubraum | 50 cm ³ |
| Leistung | 3,8 PS / 2,8 kW |
| Tank (Kraftstoff) | 470 ml |
| Kraftstoff | Gemisch 1:50 |
| Tank (Kettenöl) | 270 ml |
| Schnittlänge | 45 cm |
| Kettenteilung | .3/8" |
| Nutbreite | 1,5 mm |
| Gewicht | 5,4 kg |

MITGEL. ZUBEHÖR / ERSATZTEILE (ET) INKL. MWST

| | | |
|-----------|-------------------------|---------|
| 941719133 | Kombischlüssel | € 5,76 |
| 782025-3 | Winkelschraubendreher | € 1,80 |
| 783012-5 | Vergaserschraubendreher | € 1,08 |
| 950004002 | Werkzeugtasche | € 1,44 |
| 528099664 | Sägekette | € 30,60 |
| 445045651 | Schwert 45 cm | € 44,40 |
| 952020640 | Transportschutz | € 8,52 |

DCS5121-45 Benzin-Motorsäge

€ 546,63 € 655,95
exkl. MwSt. inkl. MwSt.



- Memory Power Ignition (MPI) für leichten Wiederstart
- Kurbelgehäuse aus hochwertigem Aluminium und einem Druckgusszylinder ausgestattet
- Stahlfeder-Dämpfung, 4 Stahlfedern reduzieren die Vibration
- EasyStart: Superleichter Start durch federunterstützte Überwindung des Kompressionswiderstands und optimiertes Motormanagement
- Reduzierte Abgasbelastung durch Katalysator

LEISTUNGSDATEN

| | |
|-------------------|--------------------|
| Motor | 2-Takt |
| Hubraum | 50 cm ³ |
| Leistung | 3,3 PS / 2,4 kW |
| Tank (Kraftstoff) | 470 ml |
| Kraftstoff | Gemisch 1:50 |
| Tank (Kettenöl) | 270 ml |
| Schnittlänge | 45 cm |
| Kettenteilung | .3/8" |
| Nutbreite | 1,5 mm |
| Gewicht | 5,6 kg |

MITGEL. ZUBEHÖR / ERSATZTEILE (ET) INKL. MWST

| | | |
|-----------|-------------------------|---------|
| 941719133 | Kombischlüssel | € 5,76 |
| 782025-3 | Winkelschraubendreher | € 1,80 |
| 783012-5 | Vergaserschraubendreher | € 1,08 |
| 950004002 | Werkzeugtasche | € 1,44 |
| 523093664 | Sägekette | € 27,00 |
| 445045651 | Schwert 45 cm | € 44,40 |
| 952020650 | Transportschutz | € 11,16 |

EA4300F Benzin-Motorsäge

€ 413,29 € 495,95
exkl. MwSt. inkl. MwSt.



- Memory Power Ignition (MPI) für leichten Wiederstart
- Solider Magnesium Druckguss-Motorblock für lange Lebensdauer und Zuverlässigkeit
- Reduzierte Abgasbelastung durch Katalysator
- Stahlfeder-Dämpfung, 4 Stahlfedern reduzieren die Vibration
- EasyStart: Superleichter Start durch federunterstützte Überwindung des Kompressionswiderstands und optimiertes Motormanagement

LEISTUNGSDATEN

| | |
|-------------------|----------------------|
| Motor | 2-Takt |
| Hubraum | 42,4 cm ³ |
| Leistung | 3 PS / 2,2 kW |
| Tank (Kraftstoff) | 480 ml |
| Kraftstoff | Gemisch 1:50 |
| Tank (Kettenöl) | 280 ml |
| Schnittlänge | 38 cm |
| Kettenteilung | .0,325" |
| Nutbreite | 1,3 mm |
| Gewicht | 4,9 kg |

MITGEL. ZUBEHÖR / ERSATZTEILE (ET) INKL. MWST

| | | |
|-----------|---------------------------|---------|
| 941713161 | Kombischlüssel SW 13/16 | € 3,96 |
| 782025-3 | Winkelschraubendreher T27 | € 1,80 |
| 783012-5 | Vergaserschraubendreher | € 1,08 |
| 532484064 | Sägekette | € 24,00 |
| 444038141 | Schwert 38 cm | € 34,44 |
| 952020640 | Transportschutz | € 8,52 |

EA3601F Benzin-Motorsäge

€ 390,79 € 468,95
exkl. MwSt. inkl. MwSt.



- Ausgestattet mit SAS-Luftvorlagentechologie, Reduzierung der Betriebskosten durch bis zu 20 % weniger Kraftstoffverbrauch sowie Reduzierung der Kohlenwasserstoffe und Stickoxide im Abgas zur Schonung der Umwelt
- Stahlfeder-Dämpfung, 3 Stahlfedern reduzieren die Vibration
- EasyStart: Superleichter Start durch federunterstützte Überwindung des Kompressionswiderstands und optimiertes Motormanagement

LEISTUNGSDATEN

| | |
|-------------------|----------------------|
| Motor | 2-Takt |
| Hubraum | 35,2 cm ³ |
| Leistung | 2,4 PS / 1,7 kW |
| Tank (Kraftstoff) | 310 ml |
| Kraftstoff | Gemisch 1:50 |
| Tank (Kettenöl) | 260 ml |
| Schnittlänge | 40 cm |
| Kettenteilung | .3/8" |
| Nutbreite | 1,3 mm |
| Gewicht | 4,2 kg |

MITGEL. ZUBEHÖR / ERSATZTEILE (ET) INKL. MWST

| | | |
|-----------|-----------------|-----------|
| 531492656 | Sägekette | € 21,36 |
| 165202D6 | Schwert 40 cm | € 18,72 |
| 419560-5 | Transportschutz | ET € 2,04 |
| 782027-9 | Kombischlüssel | .PaA |

EA3500S Benzin-Motorsäge

€ 289,13 € 346,95
exkl. MwSt. inkl. MwSt.



LEISTUNGSDATEN

| | |
|-------------------|--------------------|
| Motor | 2-Takt |
| Hubraum | 35 cm ³ |
| Leistung | 2,3 PS / 1,7 kW |
| Tank (Kraftstoff) | 400 ml |
| Kraftstoff | Gemisch 1:50 |
| Tank (Kettenöl) | 290 ml |
| Schnittlänge | 40 cm |
| Kettenteilung | 3/8" |
| Nutbreite | 1,3 mm |
| Gewicht | 4,4 kg |

MITGEL. ZUBEHÖR / ERSATZTEILE (ET) INKL. MWST

| | | |
|-----------|---------------------------|---------|
| 941713161 | Kombischlüssel SW 13/16 | € 3,96 |
| 782025-3 | Winkelschraubendreher T27 | € 1,80 |
| 783012-5 | Vergaserschraubendreher | € 1,08 |
| 531492656 | Sägekette | € 21,36 |
| 165202D6 | Schwert 40 cm | € 18,72 |
| 952020640 | Transportschutz | € 8,52 |



- Memory Power Ignition (MPI) für leichten Wiederstart
- Kurbelgehäuse aus hochwertigem Aluminium und einem Druckgusszylinder ausgestattet
- Stahlfeder-Dämpfung, 4 Stahlfedern reduzieren die Vibration
- EasyStart: Superleichter Start durch federunterstützte Überwindung des Kompressionswiderstands und optimiertes Motormanagement
- Touch&Stop Einhebelbedienung mit klaren Stellungen für Kaltstart, Betrieb und Stopp

EA3201S Benzin-Motorsäge

€ 219,96 € 263,95
exkl. MwSt. inkl. MwSt.



LEISTUNGSDATEN

| | |
|-------------------|--------------------|
| Motor | 2-Takt |
| Hubraum | 32 cm ³ |
| Leistung | 1,84 PS / 1,35 kW |
| Tank (Kraftstoff) | 400 ml |
| Kraftstoff | Gemisch 1:50 |
| Tank (Kettenöl) | 280 ml |
| Schnittlänge | 40 cm |
| Kettenteilung | 3/8" |
| Nutbreite | 1,3 mm |
| Gewicht | 4,2 kg |



- Memory Power Ignition (MPI) für leichten Wiederstart
- SafetyMatic Kettenbremse stoppt die Kette im Falle eines Rückschlags innerhalb von Bruchteilen einer Sekunde
- 33-cm-Ablängmarkierung am hinteren Handgriff für einfaches und schnelles Maßnehmen
- Werkzeugloser Kettenspanner für bequemes Montieren und Spannen der Sägekette
- Touch&Stop Einhebelbedienung mit klaren Stellungen für Kaltstart, Betrieb und Stopp

MITGEL. ZUBEHÖR / ERSATZTEILE (ET) INKL. MWST

| | | |
|-----------|-----------------|---------|
| 782026-1 | Kombischlüssel | € 3,24 |
| 783012-5 | Schraubendreher | € 1,08 |
| 531492656 | Sägekette | € 21,36 |
| 165202D6 | Schwert 40 cm | € 18,72 |
| 952010640 | Transportschutz | € 8,52 |

EA3110T30B Benzin-Motorsäge

€ 409,13 € 490,95
exkl. MwSt. inkl. MwSt.



LEISTUNGSDATEN

| | |
|-------------------|----------------------|
| Motor | 2-Takt |
| Hubraum | 30,1 cm ³ |
| Leistung | 1,4 PS / 1,04 kW |
| Tank (Kraftstoff) | 240 ml |
| Kraftstoff | Gemisch 1:25 |
| Tank (Kettenöl) | 180 ml |
| Schnittlänge | 30 cm |
| Kettenteilung | 3/8" |
| Nutbreite | 1,3 mm |
| Gewicht | 3,2 kg |

MITGEL. ZUBEHÖR / ERSATZTEILE (ET) INKL. MWST

| | | |
|------------|------------------------|---------|
| MR00288412 | Schwert 30 cm | € 71,04 |
| 196519-6 | Sägekette | € 28,80 |
| MR00285731 | Kombischlüssel 13 x 19 | € 12,00 |
| MR00285732 | Schraubendreher + | PaA |
| MR00286865 | Schraubendreher | € 2,16 |
| MR00285729 | Feile | € 11,16 |
| 419559-0 | Transportschutz | € 3,60 |

- Geringe Vibrationen durch über Federn entkoppelten Griff
- Federunterstützte Startvorrichtung
- Starthilfe durch Primer-Kraftstoffpumpe - Motor springt mit wenigen Zügen an
- Leicht zu reinigender Luftfilter
- Top-Handle Griffanordnung ermöglicht Einhandbedienung

EY2650H25H Benzin-Hochtaster

€ 714,96 € 857,95
exkl. MwSt. inkl. MwSt.



LEISTUNGSDATEN

| | |
|--------------|-------------------------|
| Motor | 4-Takt |
| Hubraum | 25,4 cm ³ |
| Leistung | 1,1 PS / 0,77 kW |
| Kraftstoff | Normalbenzin - Bleifrei |
| Schnittlänge | 25 cm |
| Gesamtlänge | 2,72 - 3,92 m |
| Gewicht | 7,2 kg |

MITGEL. ZUBEHÖR / ERSATZTEILE (ET) INKL. MWST

| | | |
|----------|------------------------|------------|
| 125516-5 | Tragegurt | € 9,12 |
| 197007-6 | Kettenöl | € 7,92 |
| 831315-2 | Werkzeugtasche | € 2,52 |
| 782233-6 | Montageschlüssel 10-16 | € 5,28 |
| 782209-3 | Spannschlüssel | € 2,52 |
| 165695-7 | Schwert | € 16,08 |
| 418845-6 | Transportschutz | € 2,52 |
| 196142-7 | Sägekette | ET € 16,92 |
| 1 Stk. | Schutzbrille | |

- Lageunabhängiger Motor ermöglicht Einsatz in allen Lagen
- Leichtstartsystem mit automatischem Dekompressionsventil und Primer
- Um 1,2 m teleskopierbares Schaftsystem für eine Arbeitshöhe bis ca. 5 Meter
- Automatische Ölpumpe für zuverlässige Kettenschmierung
- Ökologischer 4-Taktmotor mit minimalem Kraftstoffverbrauch und patentiertem Ölkreislauf

EH7500W Benzin-Heckenschere

€ 537,46 € 644,95
exkl. MwSt. inkl. MwSt.



LEISTUNGSDATEN

| | |
|------------------|----------------------|
| Motor | 2-Takt |
| Hubraum | 22,2 cm ³ |
| Leistung | 0,9 PS / 0,68 kW |
| Schnittlänge | 75 cm |
| Schnittstärke | 21,5 mm |
| Tankinhalt | 0,4 l |
| Kraftstoff | Gemisch 1:50 |
| Gewicht | 5,2 kg |
| Maße (L x B x H) | 1.259 x 258 x 217 mm |

MITGEL. ZUBEHÖR / ERSATZTEILE (ET) INKL. MWST

| | | |
|----------|-----------------|----------|
| 452326-0 | Messerschut | € 9,12 |
| 196799-4 | Messerbalken | € 165,24 |
| 195259-3 | Montagewerkzeug | PaA |

- Kraftvoller und umweltfreundlicher 2-Takt-Motor
- Niedriger Geräuschpegel für angenehmes Arbeiten
- Optimierte Abgasführung reduziert die Belastung des Anwenders
- Messer an 3 Seiten geschliffen
- Spezielle Messerbeschichtung
- Hinterer Handgriff lässt sich für besseres Handling nach links und rechts drehen
- Antivibrationssystem mit 4 Stahlfedern
- Leicht zugänglicher Schmiernippel

EN4950H Benzin-Heckenschere

€ 558,29 € 669,95
exkl. MwSt. inkl. MwSt.



LEISTUNGSDATEN

| | |
|------------------|-------------------------|
| Motor | 4-Takt |
| Hubraum | 25,4 cm ³ |
| Leistung | 1,1 PS / 0,77 kW |
| Schnittlänge | 49 cm |
| Schnittstärke | 21,5 mm |
| Tankinhalt | 0,6 l |
| Kraftstoff | Normalbenzin - Bleifrei |
| Gewicht | 6,9 kg |
| Maße (L x B x H) | 2.550 x 242 x 241 mm |

MITGEL. ZUBEHÖR / ERSATZTEILE (ET) INKL. MWST

| | | |
|----------|------------------------------|----------|
| 126293-2 | Messerbalken | € 342,72 |
| 452327-8 | Messerschut | € 7,92 |
| 125516-5 | Tragegurt | € 9,12 |
| 197007-6 | Ölflasche | € 7,92 |
| 782233-6 | Montageschlüssel 10-16 | € 5,28 |
| 783202-0 | Innensechskantschlüssel 4 mm | € 1,08 |
| 831315-2 | Werkzeugtasche | € 2,52 |

- Messerbalken stufenlos um 135° verstellbar (90° oben, 45° unten)
- Messer kann um 180° zurück geklappt werden um ein kompaktes Transportmaß zu erreichen
- Leichter Aluminiumschaft
- Hochwertige Ummantelung des Handgriffs für angenehmen und sicheren Griff



EM4351UH Benzin-Motorsense

€ 675,79 € 810,95

exkl. MwSt. inkl. MwSt.

MM4



- Kraftvolle Profi-Motorsense
- Extra starke Vibrationsdämpfung für ermüdungsfreies Arbeiten
- Hohes Drehmoment für anspruchsvolle Arbeiten
- Ökologischer 4-Taktmotor mit minimalem Kraftstoffverbrauch und patentiertem Ölkreislauf
- Lageunabhängiger Motor ermöglicht Einsatz in allen Lagen
- Primer Leichtstartsystem
- Werkzeugloser Schnellverschluss am Griffsystem für Transportstellung und individuelle Winkeleinstellung



LEISTUNGSDATEN

| | |
|----------------|-------------------------|
| Motor | 4-Takt |
| Hubraum | 43 cm ³ |
| Leistung | 2,1 PS / 1,5 kW |
| Tankinhalt | 0,62 l |
| Spindelgewinde | M10 x 1,25 LH |
| Kraftstoff | Normalbenzin - Bleifrei |
| Gewicht | 8,6 kg |

MITTEL-ZUBEHÖR / ERSATZTEILE (ET) INKL. MWST

| | | |
|----------|------------------------------|------------|
| 196129-9 | Tragegurt | € 3,72 |
| 451252-0 | Abdeckung (Schlagmesser) | € 3,24 |
| 782233-6 | Montageschlüssel 10-16 | € 5,28 |
| 783202-0 | Innensechskantschlüssel 4 mm | € 1,08 |
| 783217-7 | Innensechskantschlüssel 5 mm | € 0,72 |
| 782238-6 | Montageschlüssel 17 | PaA |
| 831315-2 | Werkzeugtasche | € 2,52 |
| D-66042 | 3-Zahn Dickichtmesser | € 13,92 |
| A-81658 | Fadenkopf | € 53,16 |
| 452259-9 | Schutzhaube | ET. € 7,68 |
| 135753-3 | Fadenkopfschutzleiste | ET. € 6,60 |
| | Motoröl | |

EM4350RH Benzin-Motorsense

€ 798,29 € 957,95

exkl. MwSt. inkl. MwSt.

MM4



| | |
|----------------|-------------------------|
| Motor | 4-Takt |
| Hubraum | 43 cm ³ |
| Leistung | 2,1 PS / 1,5 kW |
| Tankinhalt | 0,8 l |
| Spindelgewinde | M10 x 1,25 LH |
| Kraftstoff | Normalbenzin - Bleifrei |
| Gewicht | 12 kg |

MITTEL-ZUBEHÖR / ERSATZTEILE (ET) INKL. MWST

| | | |
|----------|------------------------------|------------|
| 451252-0 | Abdeckung (Schlagmesser) | € 3,24 |
| 782233-6 | Montageschlüssel SW 10/16 | € 5,28 |
| 783202-0 | Innensechskantschlüssel 4 mm | € 1,08 |
| 783217-7 | Innensechskantschlüssel 5 mm | € 0,72 |
| 782238-6 | Montageschlüssel SW 17 | PaA |
| 831315-2 | Werkzeugtasche | € 2,52 |
| D-66042 | 3-Zahn Dickichtmesser | € 13,92 |
| 452259-9 | Schutzhaube | ET. € 7,68 |
| 135753-3 | Fadenkopfschutzleiste | ET. € 6,60 |
| | Motoröl | |

- Hohes Drehmoment für anspruchsvolle Arbeiten
- Ökologischer 4-Taktmotor mit minimalem Kraftstoffverbrauch
- Die flexible Welle zwischen Motor und Schaft erleichtert das Mähen an steilen Böschungen oder engen Stellen
- Komforttragegestell mit integriertem Hüftgurt zur kraftschonenden Handhabung
- Einfaches Starten des Motors auch bei geschultertem Motorrucksack

EBH341U Benzin-Motorsense

€ 439,96 € 527,95

exkl. MwSt. inkl. MwSt.

MM4



| | |
|----------------|-------------------------|
| Motor | 4-Takt |
| Hubraum | 33,5 cm ³ |
| Leistung | 1,5 PS / 1,07 kW |
| Tankinhalt | 0,65 l |
| Spindelgewinde | M10 x 1,25 LH |
| Kraftstoff | Normalbenzin - Bleifrei |
| Gewicht | 7,1 kg |

MITTEL-ZUBEHÖR / ERSATZTEILE (ET) INKL. MWST

| | | |
|------------|------------------------------|-------------|
| D-66008 | 4-Zahn Schlagmesser | € 10,44 |
| 451252-0 | Abdeckung (Schlagmesser) | € 3,24 |
| 456924-2 | Schutzhaube | ET. € 1,44 |
| 176045800N | Fadenkopfschutzleiste | ET. € 24,96 |
| 122907-1 | Tragegurt | € 30,60 |
| 242072-1 | Ölflasche | € 4,80 |
| 783013-3 | Montageschlüssel | € 5,76 |
| 783217-7 | Innensechskantschlüssel 5 mm | € 0,72 |
| 783202-0 | Innensechskantschlüssel 4 mm | € 1,08 |
| 831315-2 | Werkzeugtasche | € 2,52 |

- Ökologischer 4-Taktmotor mit minimalem Kraftstoffverbrauch
- Motorsense für professionelle Anwender
- Primer Leichtstartsystem
- Werkzeugloser Schnellverschluss am Griffsystem für Transportstellung und individuelle Winkeleinstellung

EBH253U Benzin-Motorsense

€ 358,29 € 429,95

exkl. MwSt. inkl. MwSt.

MM4



| | |
|----------------|-------------------------|
| Motor | 4-Takt |
| Hubraum | 24,5 cm ³ |
| Leistung | 1 PS / 0,71 kW |
| Tankinhalt | 0,5 l |
| Spindelgewinde | M10 x 1,25 LH |
| Kraftstoff | Normalbenzin - Bleifrei |
| Gewicht | 5,9 kg |

MITTEL-ZUBEHÖR / ERSATZTEILE (ET) INKL. MWST

| | | |
|----------|------------------------------|------------|
| D-66008 | 4-Zahn Schlagmesser | € 10,44 |
| 450573-7 | Abdeckung (Schlagmesser) | € 1,44 |
| 452260-4 | Schutzhaube | ET. € 7,68 |
| 135753-3 | Fadenkopfschutzleiste | ET. € 6,60 |
| 122907-1 | Tragegurt | € 30,60 |
| 242072-1 | Ölflasche | € 4,80 |
| 783013-3 | Montageschlüssel | € 5,76 |
| 783217-7 | Innensechskantschlüssel 5 mm | € 0,72 |
| 783202-0 | Innensechskantschlüssel 4 mm | € 1,08 |
| 831315-2 | Werkzeugtasche | € 2,52 |

- Ökologischer 4-Taktmotor mit minimalem Kraftstoffverbrauch
- Primer Leichtstartsystem
- EasyStart: Superleichter Start durch federunterstützte Überwindung des Kompressionswiderstands
- Werkzeuglosem Schnellverschluss am Griffsystem für Transportstellung und individuelle Winkeleinstellung
- Hüftpolsterung

EBH252U Benzin-Motorsense

€ 339,13 € 406,95

exkl. MwSt. inkl. MwSt.

MM4



| | |
|----------------|-------------------------|
| Motor | 4-Takt |
| Hubraum | 24,5 cm ³ |
| Leistung | 1 PS / 0,71 kW |
| Tankinhalt | 0,5 l |
| Spindelgewinde | M10 x 1,25 LH |
| Kraftstoff | Normalbenzin - Bleifrei |
| Gewicht | 5,7 kg |

MITTEL-ZUBEHÖR / ERSATZTEILE (ET) INKL. MWST

| | | |
|----------|------------------------------|------------|
| D-66008 | 4-Zahn Schlagmesser | € 10,44 |
| 450573-7 | Abdeckung (Schlagmesser) | € 1,44 |
| 452260-4 | Schutzhaube | ET. € 7,68 |
| 135753-3 | Fadenkopfschutzleiste | ET. € 6,60 |
| 122907-1 | Tragegurt | € 30,60 |
| 242072-1 | Ölflasche | € 4,80 |
| 783013-3 | Montageschlüssel | € 5,76 |
| 783217-7 | Innensechskantschlüssel 5 mm | € 0,72 |
| 783202-0 | Innensechskantschlüssel 4 mm | € 1,08 |
| 831315-2 | Werkzeugtasche | € 2,52 |

- Ökologischer 4-Taktmotor mit minimalem Kraftstoffverbrauch
- Primer Leichtstartsystem
- Werkzeuglosem Schnellverschluss am Griffsystem für Transportstellung und individuelle Winkeleinstellung

ER2600L Benzin-Motorsense

€ 227,46 € 272,95

exkl. MwSt. inkl. MwSt.

MM4



| | |
|----------------|----------------------|
| Motor | 2-Takt |
| Hubraum | 25,7 cm ³ |
| Leistung | 1,1 PS / 0,83 kW |
| Tankinhalt | 0,6 l |
| Spindelgewinde | M8 x 1,25 RH |
| Kraftstoff | Gemisch 1:50 |
| Gewicht | 4,6 kg |

MITTEL-ZUBEHÖR / ERSATZTEILE (ET) INKL. MWST

| | | |
|-----------|-----------|---------|
| 680224200 | Fadenkopf | € 18,72 |
|-----------|-----------|---------|

- Extrem niedriges Gewicht
- Choke als Druckknopf – stellt sich automatisch zurück in Ausgangsstellung
- Geringe Vibration durch Gummidämpfer
- Kompaktes Design
- EasyStart: Superleichter Start durch federunterstützte Überwindung des Kompressionswiderstands und optimiertes Motormanagement

ER2550LH Benzin-Motorsense

€ 288,29 € 345,95

exkl. MwSt. inkl. MwSt.

MM4



| | |
|----------------|-------------------------|
| Motor | 4-Takt |
| Hubraum | 24,5 cm ³ |
| Leistung | 0,97 PS / 0,7 kW |
| Tankinhalt | 0,5 l |
| Spindelgewinde | M8 x 1,25 RH |
| Kraftstoff | Normalbenzin - Bleifrei |
| Gewicht | 4,9 kg |

MITTEL-ZUBEHÖR / ERSATZTEILE (ET) INKL. MWST

| | | |
|----------|------------------------------|---------|
| A-89137 | Fadenkopf | € 32,52 |
| 197007-6 | Ölflasche | € 7,92 |
| 831315-2 | Werkzeugtasche | € 2,52 |
| 782233-6 | Montageschlüssel 10-16 | € 5,28 |
| 783202-0 | Innensechskantschlüssel 4 mm | € 1,08 |

- Motorsense für professionelle Anwender
- Ökologischer 4-Taktmotor mit minimalem Kraftstoffverbrauch bei geringen Emissionen
- Gummierter Handgriff für einfachste Handhabung
- Primer Leichtstartsystem
- EasyStart: Superleichter Start durch federunterstützte Überwindung des Kompressionswiderstands
- Ideal für exakte Ausputzarbeiten

EB7660TH 4-Takt Benzin-Gebläse

€ 567,46 € 680,95
exkl. MwSt. inkl. MwSt.



MM4

- Vereisungsschutz für den Vergaser um auch bei kalten Temperaturen problemlos arbeiten zu können
- Geringe Vibrationen dank federgelagerter Arbeitseinheit
- Kraftvoller und laufruhiger OHV 4-Takt Motor mit minimalem Kraftstoffverbrauch bei geringen Emissionen
- Bläst Laub, Dreck, Unrat und sogar Pulverschnee
- Einfache Ölstandskontrolle und Ölwechsel
- Komfortables Rucksack-Tragegestell mit Dämpfern zur Motoreinheit für geringe Vibrationen
- Tragegriff an der Oberseite, um einen angenehmen Griff und optimalen Schwerpunktausgleich beim Transport zu bieten



LEISTUNGSDATEN

| | |
|---------------------|-------------------------|
| Motor | 4-Takt |
| Hubraum | 75,6 cm ³ |
| Vergaser | Membranvergaser |
| Tankinhalt | 1,9 l |
| Gebläseleistung | 20 m ³ /min |
| Luftgeschwindigkeit | 92 m/s |
| Gewicht | 12,1 kg |
| Kraftstoff | Normalbenzin - Bleifrei |
| Maße (L x B x H) | 332 x 460 x 480 mm |

MITGEL. ZUBEHÖR / ERSATZTEILE (ET) INKL. MWST

| | | |
|----------|------------------|---------|
| 782239-4 | Montageschlüssel | € 4,32 |
| 783019-1 | Schraubendreher | € 1,08 |
| 195532-1 | Ölflasche | € 10,44 |
| 454895-7 | Rohr 90 | € 10,44 |
| 454896-5 | Endstück 90-60 | € 6,84 |
| 454916-5 | Flachdüse | € 7,32 |
| 455128-3 | Endstück 90-70 | € 6,84 |

EB5300TH 4-Takt Benzin-Gebläse

€ 489,13 € 586,95
exkl. MwSt. inkl. MwSt.



MM4



- Vereisungsschutz für den Vergaser um auch bei kalten Temperaturen problemlos arbeiten zu können
- Geringe Vibrationen dank federgelagerter Arbeitseinheit
- Kraftvoller und laufruhiger 4-Takt Motor mit minimalem Kraftstoffverbrauch bei geringen Emissionen
- Bläst Laub, Dreck, Unrat und sogar Pulverschnee
- Anti-Static. Der Anwender wird vor Schlägen durch statische Aufladung geschützt
- Komfortables Rucksack-Tragegestell mit Dämpfern zur Motoreinheit für geringe Vibrationen

LEISTUNGSDATEN

| | |
|---------------------|-------------------------|
| Motor | 4-Takt |
| Hubraum | 52,5 cm ³ |
| Vergaser | Membranvergaser |
| Tankinhalt | 1,8 l |
| Gebläseleistung | 15 m ³ /min |
| Luftgeschwindigkeit | 82 m/s |
| Gewicht | 10,1 kg |
| Kraftstoff | Normalbenzin - Bleifrei |
| Maße (L x B x H) | 320 x 450 x 475 mm |

MITGEL. ZUBEHÖR / ERSATZTEILE (ET) INKL. MWST

| | | |
|----------|---------------------|---------|
| 782239-4 | Montageschlüssel | € 4,32 |
| 783019-1 | Schraubendreher | € 1,08 |
| 198034-6 | Runddüse Ø 90-62 mm | € 7,32 |
| 196912-4 | Rohr Ø 90 (kurz) | € 9,12 |
| 197723-0 | Rohr Ø 90 (lang) | € 13,92 |
| 196911-6 | Flachdüse | € 7,32 |
| 831315-2 | Werkzeugtasche | € 2,52 |

BHX2501 4-Takt Benzin-Gebläse

€ 286,63 € 343,95
exkl. MwSt. inkl. MwSt.



MM4



- Kraftvoller und laufruhiger OHV 4-Takt Motor mit minimalem Kraftstoffverbrauch bei geringen Emissionen
- Handliches Gebläse für Laub, Heckenschnitt, Papier usw.
- Rasches Motorölwechseln durch außenseitige Entleerungsschraube
- 60 min Einsatzeit pro Tankfüllung

LEISTUNGSDATEN

| | |
|---------------------|--------------------------|
| Motor | 4-Takt |
| Hubraum | 24,5 cm ³ |
| Vergaser | Membranvergaser |
| Tankinhalt | 0,52 l |
| Gebläseleistung | 10,1 m ³ /min |
| Luftgeschwindigkeit | 64,6 m/s |
| Gewicht | 4,9 kg |
| Kraftstoff | Normalbenzin - Bleifrei |
| Maße (L x B x H) | 920 x 235 x 340 mm |

MITGEL. ZUBEHÖR / ERSATZTEILE (ET) INKL. MWST

| | | |
|----------|-----------------|--------|
| 451752-0 | Rohr | € 7,92 |
| 194717-6 | Montagewerkzeug | € 5,28 |

EW1060HX 4-Takt-Benzin-Wasserpumpe

€ 312,46 € 374,95
exkl. MwSt. inkl. MwSt.

MM4



- Geeignet zum Abpumpen von Frischwasser
- Laufruhiger 4-Takt Einzylindermotor mit minimalem Kraftstoffverbrauch
- Niedriger Geräuschpegel für angenehmes Arbeiten
- Ansaughöhe max. 8 Meter
- Gesamtdruckhöhe max. 45 Meter
- inkl. 3 m Saugschlauch, 8 m Druckschlauch und Sprühdüse

LEISTUNGSDATEN

| | |
|-------------------|-------------------------|
| Motor | 4-Takt |
| Hubraum | 33,5 cm ³ |
| Tankinhalt | 0,65 l |
| Kraftstoff | Normalbenzin - Bleifrei |
| Fördermenge max. | 130 l/min |
| Ansaugleitung (Ø) | 1" |
| Druckleitung (Ø) | 1" |
| Gewicht | 7,3 kg |
| Maße (L x B x H) | 355 x 234 x 356 mm |

MITGEL. ZUBEHÖR / ERSATZTEILE (ET) INKL. MWST

| | | |
|------------|----------------------------|----------|
| ME01689268 | Vorfilter | € 8,52 |
| ME01676336 | 3 m Saugschlauch | € 41,64 |
| B-10671 | Schlauchset (8 m mit Düse) | € 123,72 |

EK8100WS Benzin-Trennschleifer

€ 1.029,13 € 1.234,95
exkl. MwSt. inkl. MwSt.



MM2



- Memory Power Ignition (MPI) für leichtes Wiederstarten
- Touch&Stop Einhebelbedienung mit klaren Stellungen, Motor geht durch leichtes Antippen des Hebels aus
- Selbstreinigung des Papierluftfilters durch die Anordnung der Lamellen in Maschinen-Längsrichtung
- Wassersset zur Staubbindung serienmäßig
- Montage der Trennscheibe wahlweise in mittlerer oder in seitlicher Position möglich

LEISTUNGSDATEN

| | |
|--------------------------|--------------------|
| Motor | 2-Takt |
| Hubraum | 81 cm ³ |
| Leistung | 6,2 PS / 4,5 kW |
| Tankinhalt | 1,1 l |
| Kraftstoff | Gemisch 1:50 |
| Trennscheiben (Ø) | 400 mm |
| Trennscheibenbohrung (Ø) | mm |
| Schnitttiefe | 147 mm |
| Umfangsgeschwindigkeit | 80 m/s |
| Gewicht | 10,6 kg |

MITGEL. ZUBEHÖR / ERSATZTEILE (ET) INKL. MWST

| | | |
|-----------|---------------------------|---------|
| 782025-3 | Winkelschraubendreher T27 | € 1,80 |
| 782028-7 | Kombischlüssel 13-19 | € 2,52 |
| 783012-5 | Schraubendreher | € 1,08 |
| 831340-3 | Werkzeugtasche | € 3,24 |
| 123121-2 | Schlauchkupplung | € 1,80 |
| 966161022 | Trennscheibe / Stein | € 41,64 |

EK7651H Benzin-Trennschleifer

€ 1.282,46 € 1.538,95
exkl. MwSt. inkl. MwSt.



MM4



- Wirkungsvolle Vibrationsdämpfung durch Stahlfedern
- Einfaches Starten durch Auto-Deko, Primer Pumpe und Ein/Aus/Choke Kombischalter
- Abstütz- und Führungsrollen für gerade Schnittfugen
- Geölter Schaumstoffvorfilter
- Großer Ansaugbereich für ungestörten Luftstrom, da der Starter rechts positioniert ist
- Serienmäßig mit feinregulierbaren Wasserdüsen für wirkungsvolle Staubbindung

LEISTUNGSDATEN

| | |
|--------------------------|-------------------------|
| Motor | 4-Takt |
| Hubraum | 75,6 cm ³ |
| Leistung | 4,1 PS / 3 kW |
| Tankinhalt | 1,1 l |
| Kraftstoff | Normalbenzin - Bleifrei |
| Trennscheiben (Ø) | 350 mm |
| Trennscheibenbohrung (Ø) | 25,4 mm |
| Schnitttiefe | 122 mm |
| Umfangsgeschwindigkeit | 80 m/s |
| Gewicht | 14,2 kg |

MITGEL. ZUBEHÖR / ERSATZTEILE (ET) INKL. MWST

| | | |
|------------|-----------------------------|---------|
| 782025-3 | TORX Schlüssel | € 1,80 |
| 9471719132 | Kombischlüssel 13-16 | € 5,76 |
| 783012-5 | Schraubendreher | € 1,08 |
| 831340-3 | Werkzeugtasche | € 3,24 |
| 195532-1 | Ölflasche | € 10,44 |
| 126068-9 | Wasseranschlusset | € 17,28 |
| 394228121 | Reduzierring Ø 25,4 / 20 mm | € 9,72 |

VIBRATIONS- & GERÄUSCHWERTE

| MODELL | VIBRATION | | | GERÄUSCHPEGEL | | |
|---------|---|---------------------------------------|------------------------------------|--|---------------------------|---------|
| | Schwingungs- / emission (m/s ²) | Unsicherheit K (m/s ²) | Durchgeführte Arbeit | Schalldruck / Schalleistung L _{pk} (dB(A)) / L _{wa} (dB(A)) | Unsicherheit K (dB(A)) | |
| 2712 | - | - | - | 93 | 105 | 4 |
| 4131 | ≤ 2,5 | 1,5 | Schneiden von Metall | 102 | 113 | 3 |
| 4329 | 7,0 | 1,5 | Bretter schneiden | 83 | 94 | - |
| 6413 | 5,0 | 1,5 | Schneiden von Blech | - | - | - |
| 6906 | 2,8 | 1,5 | Bohren in Metall | 88 | 99 | 3 |
| 6906 | 16,5 | 2,0 | Anziehen unter Maximalbelastung | 98 | 109 | 3 |
| 9031 | ≤ 2,5 | 1,5 | Schleifen einer Metallplatte | 83 | 94 | 3 |
| 9032 | ≤ 2,5 | 1,5 | Schleifen einer Metallplatte | 84 | 95 | 3 |
| 9741 | 5,5 | 1,5 | Schleifen einer Metallplatte | 89 | 100 | 3 |
| 9741 | 3,0 | 1,5 | Holz schleifen | - | - | - |
| 1806B | 2,5 | 1,5 | Hobeln von Weichholz | 88 | 99 | 3 |
| 1911B | 3,5 | 1,5 | Hobeln von Weichholz | 86 | 97 | 3 |
| 2012NB | - | - | - | 85 | 98 | 3 |
| 2704N | - | - | - | 94 | 107 | 3 |
| 4100KB | 6,0 | 1,5 | Schneiden von Beton | 96 | 107 | 3 |
| 4350CT | 7,5 | 1,5 | Bretter schneiden | 84 | 95 | 3 |
| 4350CT | 4,5 | 1,5 | Schneiden von Blech | - | - | - |
| 4350FCT | 7,5 | 1,5 | Bretter schneiden | 84 | 95 | 3 |
| 4350FCT | 4,5 | 1,5 | Schneiden von Blech | - | - | - |
| 4351CT | 6,0 | 1,5 | Bretter schneiden | 85 | 96 | 3 |
| 4351CT | 4,5 | 1,5 | Schneiden von Blech | - | - | - |
| 5103R | ≤ 2,5 | 1,5 | Schneiden von Holz | 97 | 108 | 3 |
| 5103R | ≤ 2,5 | 1,5 | Schneiden von Metall | - | - | - |
| 5104S | ≤ 2,5 | 1,5 | Schneiden von Holz | 95 | 106 | 3 |
| 5104S | ≤ 2,5 | 1,5 | Schneiden von Metall | - | - | - |
| 5143R | ≤ 2,5 | 1,5 | Schneiden von Holz | 94 | 105 | 3 |
| 5143R | ≤ 2,5 | 1,5 | Schneiden von Metall | - | - | - |
| 5903R | 3,0 | 1,5 | Schneiden von Holz | 95 | 106 | 3 |
| 5903R | 4,0 | 1,5 | Schneiden von Metall | - | - | - |
| 7104L | ≤ 2,5 | 1,5 | - | 90 | 103 | 3 |
| 7104L | 8,5 | 1,5 | Oberflächenschleifen (Schruppen) | 86 | 97 | 3 |
| 9558NHR | ≤ 2,5 | 1,5 | Oberflächenschleifen (Schruppen) | - | - | - |
| 9558NHR | ≤ 2,5 | 1,5 | Oberflächenschleifen (Schruppen) | - | - | - |
| 9924DB | ≤ 2,5 | 1,5 | Schleifen einer Metallplatte | 91 | 102 | 3 |
| AF353 | 3,7 | 1,5 | - | 92 | 101 | 3 |
| AF506 | 7,6 | 1,5 | - | 99 | 109 | 1,5 |
| AN454 | 5,7 | 1,5 | - | 102 | 113 | 1,5 |
| AN902 | 2,52 | 1,26 | - | 98,3 | 98,9 | 2,5 |
| AN924 | 8,1 | 1,5 | - | 106 | 116 | 1,5 |
| AN943 | 3,5 | 1,5 | - | 92 | 105 | 3 |
| AT1150A | 5,3 | 1,6 | - | 102 | 115 | 3 |
| BHX2501 | 9,3 | 0,5 | - | 90,8 | 103,7 | 1,4 |
| B03710 | 3,5 | 1,5 | Schleifen einer Metallplatte | 72 | - | 3 |
| B03711 | 3,5 | 1,5 | Schleifen einer Metallplatte | 72 | - | 3 |
| B04555 | ≤ 2,5 | 1,5 | Schleifen einer Metallplatte | 80 | - | 3 |
| B04557 | 3,5 | 1,5 | Schleifen einer Metallplatte | 76 | - | 3 |
| B04565 | 4,0 | 1,5 | Schleifen einer Metallplatte | 81 | 92 | 3 |
| B05030 | 4,5 | 1,5 | Schleifen einer Metallplatte | 80 | - | 3 |
| B05031 | 4,0 | 1,5 | Schleifen einer Metallplatte | 80 | - | 3 |
| B05041 | 3,5 | 1,5 | Schleifen einer Metallplatte | 81 | 92 | 3 |
| CA5000 | ≤ 2,5 | 1,5 | Schneiden von Holz | 88 | 99 | 3 |
| CA5000 | ≤ 2,5 | 1,5 | Fräsen in Aluminiumverbundmaterial | - | - | - |
| CA5000 | ≤ 2,5 | 1,5 | Schneiden von Metall | - | - | - |
| CC301D | ≤ 2,5 | 1,5 | Schneiden von Beton | 84 | 95 | 3 |
| CG100D | ≤ 2,5 | 1,5 | - | ≤ 70 | - | 3 |
| CP100D | ≤ 2,5 | 1,5 | Leerlauf | ≤ 70 | - | 3 |
| DA3010F | ≤ 2,5 | 1,5 | Bohren in Metall | 81 | 92 | 3 |
| DA3011F | ≤ 2,5 | 1,5 | Bohren in Metall | 81 | 92 | 3 |
| DA332D | ≤ 2,5 | 1,5 | Bohren in Metall | ≤ 70 | - | 3 |
| DA333D | 3,0 | 1,5 | Bohren in Metall | ≤ 70 | - | 3 |
| DBN500 | ≤ 2,5 | 1,5 | - | 79 | - | 3 |
| DBN600 | ≤ 2,5 | 1,5 | - | 89 | 100 | 3 |
| DBS180 | ≤ 2,5 | 1,5 | Schleifen einer Metallplatte | 77 | - | 3 |
| DCS500 | 4,0 | 1,5 | Schneiden von Beton | 96 | 107 | 3 |
| DCC0181 | ≤ 2,5 | 1,5 | - | 78 | - | 3 |
| DCS5121 | 5,2/3,7 | 2,0/2,0 | Schneiden von Holz | 102,4 | 111,3 | 2,5/2,5 |
| DCS553 | ≤ 2,5 | 1,5 | Schneiden von Metall | 103 | 114 | 3 |
| DCS553 | ≤ 2,5 | 1,5 | Schneiden von Holz | 85 | 96 | 3 |
| DCU180 | ≤ 2,5 | 1,5 | Leerlauf | ≤ 70 | - | 3 |
| DDA450 | ≤ 2,5 | 1,5 | Bohren in Metall | 83 | 94 | 3 |
| DDA460 | ≤ 2,5 | 1,5 | Bohren in Metall | 85 | 96 | 3 |
| DDF481 | ≤ 2,5 | 1,5 | Bohren in Metall | 73 | - | 3 |
| DDF482 | ≤ 2,5 | 1,5 | Bohren in Metall | 75 | - | 3 |
| DDF484 | ≤ 2,5 | 1,5 | Bohren in Metall | 76 | - | 3 |
| DDF485 | ≤ 2,5 | 1,5 | Bohren in Metall | 74 | - | 3 |
| DDF487 | ≤ 2,5 | 1,5 | Bohren in Metall | 73 | - | 3 |
| DDG460 | ≤ 2,5 | 1,5 | Bohren in Metall | 85 | 96 | 3 |
| DF001D | ≤ 2,5 | 1,5 | Verschrauben ohne Schlagwirkung | ≤ 70 | - | 3 |
| DF001G | ≤ 2,5 | 1,5 | Bohren in Metall | 75 | - | 3 |
| DF002G | ≤ 2,5 | 1,5 | Bohren in Metall | 78 | - | 3 |
| DF012D | ≤ 2,5 | 1,5 | Bohren in Metall | ≤ 70 | - | 3 |
| DF032D | ≤ 2,5 | 1,5 | Bohren in Metall | 71 | - | 3 |
| DF332D | ≤ 2,5 | 1,5 | Bohren in Metall | 72 | - | 3 |
| DF333D | ≤ 2,5 | 1,5 | Bohren in Metall | ≤ 70 | - | 3 |
| DF488D | ≤ 2,5 | 1,5 | Bohren in Metall | ≤ 70 | - | 3 |
| DFL020F | ≤ 2,5 | 1,5 | Verschrauben ohne Schlagwirkung | ≤ 70 | - | 3 |
| DFL062F | ≤ 2,5 | 1,5 | Verschrauben ohne Schlagwirkung | ≤ 70 | - | 3 |
| DFL063F | ≤ 2,5 | 1,5 | Verschrauben ohne Schlagwirkung | ≤ 70 | - | 3 |
| DFL083F | ≤ 2,5 | 1,5 | Verschrauben ohne Schlagwirkung | ≤ 70 | - | 3 |
| DFL124F | ≤ 2,5 | 1,5 | Verschrauben ohne Schlagwirkung | ≤ 70 | - | 3 |
| DFL125F | ≤ 2,5 | 1,5 | Verschrauben ohne Schlagwirkung | ≤ 70 | - | 3 |
| DFL203F | ≤ 2,5 | 1,5 | Verschrauben ohne Schlagwirkung | ≤ 70 | - | 3 |

| MODELL | VIBRATION | | | GERÄUSCHPEGEL | | |
|---------|---|---------------------------------------|----------------------------------|--|---------------------------|------|
| | Schwingungs- / emission (m/s ²) | Unsicherheit K (m/s ²) | Durchgeführte Arbeit | Schalldruck / Schalleistung L _{pk} (dB(A)) / L _{wa} (dB(A)) | Unsicherheit K (dB(A)) | |
| DFL204F | ≤ 2,5 | 1,5 | Verschrauben ohne Schlagwirkung | ≤ 70 | - | 3 |
| DFL302F | ≤ 2,5 | 1,5 | Verschrauben ohne Schlagwirkung | ≤ 70 | - | 3 |
| DFL403F | ≤ 2,5 | 1,5 | Verschrauben ohne Schlagwirkung | ≤ 70 | - | 3 |
| DFN350 | ≤ 2,5 | 1,5 | In Holz nageln | 81 | 92 | 3 |
| DFS250 | ≤ 2,5 | 1,5 | Verschrauben ohne Schlagwirkung | 72 | - | 3 |
| DFS452 | ≤ 2,5 | 1,5 | Verschrauben ohne Schlagwirkung | 72 | - | 3 |
| DFT023F | ≤ 2,5 | 1,5 | Verschrauben ohne Schlagwirkung | ≤ 70 | - | 3 |
| DFT024F | ≤ 2,5 | 1,5 | Verschrauben ohne Schlagwirkung | ≤ 70 | - | 3 |
| DFT025F | ≤ 2,5 | 1,5 | Verschrauben ohne Schlagwirkung | ≤ 70 | - | 3 |
| DFT045F | ≤ 2,5 | 1,5 | Verschrauben ohne Schlagwirkung | ≤ 70 | - | 3 |
| DFT060F | ≤ 2,5 | 1,5 | Verschrauben ohne Schlagwirkung | ≤ 70 | - | 3 |
| DFT085F | ≤ 2,5 | 1,5 | Verschrauben ohne Schlagwirkung | ≤ 70 | - | 3 |
| DFT127F | ≤ 2,5 | 1,5 | Verschrauben ohne Schlagwirkung | ≤ 70 | - | 3 |
| DG001G | ≤ 2,5 | 1,5 | Bohren in Metall | 84 | 95 | 3 |
| DG001G | 6,5 | 1,5 | Oberflächenschleifen (Schruppen) | 79 | - | 3 |
| DG001G | ≤ 2,5 | 1,5 | Oberflächenschleifen (Schruppen) | - | - | - |
| DG001G | 6,0 | 1,5 | Oberflächenschleifen (Schruppen) | 79 | - | 3 |
| DG001G | ≤ 2,5 | 1,5 | Oberflächenschleifen (Schruppen) | - | - | - |
| DG0511 | 6,5 | 1,5 | Oberflächenschleifen (Schruppen) | 79 | - | 3 |
| DG0511 | ≤ 2,5 | 1,5 | Oberflächenschleifen (Schruppen) | - | - | - |
| DG0513 | 6,0 | 1,5 | Oberflächenschleifen (Schruppen) | 79 | - | 3 |
| DG0513 | ≤ 2,5 | 1,5 | Oberflächenschleifen (Schruppen) | - | - | - |
| DG0514 | 6,5 | 1,5 | Oberflächenschleifen (Schruppen) | 79 | - | 3 |
| DG0514 | ≤ 2,5 | 1,5 | Oberflächenschleifen (Schruppen) | - | - | - |
| DG0514 | 6,0 | 1,5 | Oberflächenschleifen (Schruppen) | 79 | - | 3 |
| DG0514 | ≤ 2,5 | 1,5 | Oberflächenschleifen (Schruppen) | - | - | - |
| DG0514 | 6,0 | 1,5 | Oberflächenschleifen (Schruppen) | 79 | - | 3 |
| DG0514 | ≤ 2,5 | 1,5 | Oberflächenschleifen (Schruppen) | - | - | - |
| DG0514 | 6,0 | 1,5 | Oberflächenschleifen (Schruppen) | 80 | - | 3 |
| DG0514 | ≤ 2,5 | 1,5 | Oberflächenschleifen (Schruppen) | - | - | - |
| DG0517 | 5,5 | 1,5 | Oberflächenschleifen (Schruppen) | 80 | - | 3 |
| DG0517 | ≤ 2,5 | 1,5 | Oberflächenschleifen (Schruppen) | - | - | - |
| DG0517 | 6,0 | 1,5 | Oberflächenschleifen (Schruppen) | 80 | - | 3 |
| DG0517 | ≤ 2,5 | 1,5 | Oberflächenschleifen (Schruppen) | - | - | - |
| DG0519 | 7,0 | 1,5 | Oberflächenschleifen (Schruppen) | 80 | - | 3 |
| DG0519 | 7,0 | 1,5 | Oberflächenschleifen (Schruppen) | 88 | 99 | 3 |
| DG0519 | ≤ 2,5 | 1,5 | Oberflächenschleifen (Schruppen) | - | - | - |
| DG0519 | 7,5 | 1,5 | Oberflächenschleifen (Schruppen) | 88 | 99 | 3 |
| DG0519 | ≤ 2,5 | 1,5 | Oberflächenschleifen (Schruppen) | - | - | - |
| DG0519 | ≤ 2,5 | 1,5 | Fett auspressen | 76 | - | 3 |
| DG0519 | 4,5 | 1,5 | Meisseln | 83 | 94 | 3 |
| DG0519 | - | - | - | - | 93,3 | 2,26 |
| DHP481 | 6,5 | 1,5 | Schlagbohren in Beton | 85 | 96 | 3 |
| DHP481 | ≤ 2,5 | 1,5 | Bohren in Metall | - | - | - |
| DHP482 | 6,0 | 1,5 | Schlagbohren in Beton | 82 | 93 | 3 |
| DHP482 | ≤ 2,5 | 1,5 | Bohren in Metall | - | - | - |
| DHP484 | 8,0 | 1,5 | Schlagbohren in Beton | 88 | 99 | 3 |
| DHP484 | ≤ 2,5 | 1,5 | Bohren in Metall | - | - | - |
| DHP485 | 8,0 | 1,5 | Schlagbohren in Beton | 82 | 93 | 3 |
| DHP485 | ≤ 2,5 | 1,5 | Bohren in Metall | - | - | - |
| DHP487 | 10,5 | 1,5 | Schlagbohren in Beton | 83 | 94 | 3 |
| DHP487 | ≤ 2,5 | 1,5 | Bohren in Metall | - | - | - |
| DHR171 | 9,0 | 1,5 | Hammerbohren in Beton | 86 | 97 | 3 |
| DHR171 | ≤ 2,5 | 1,5 | Bohren in Metall | - | - | - |
| DHR182 | 11,0 | 1,5 | Hammerbohren in Beton | 89 | 100 | 3 |
| DHR182 | 9,0 | 1,5 | Meisseln | - | - | - |
| DHR182 | 2,5 | 1,5 | Bohren in Metall | - | - | - |
| DHR182 | 9,0 | 1,5 | Hammerbohren in Beton | 93 | 104 | 3 |
| DHR280 | 8,5 | 1,5 | Meisseln | - | - | - |
| DHR280 | 2,5 | 1,5 | Bohren in Metall | - | - | - |
| DHR283 | 9,5 | 1,5 | Hammerbohren in Beton | 92 | 103 | 3 |
| DHR283 | 8,5 | 1,5 | Meisseln | - | - | - |
| DHR283 | 2,5 | 1,5 | Bohren in Metall | - | - | - |
| DHR400N | 5,0 | 1,5 | Hammerbohren in Beton | 91 | 102 | 3 |
| DHR400N | 4,5 | 1,5 | Meisseln | - | - | - |
| DHR400N | 4,5 | 1,5 | Meisseln mit Seitengriff | - | - | - |
| DHS661 | ≤ 2,5 | 1,5 | Schneiden von Holz | 93 | 104 | 3 |
| DHS680 | ≤ 2,5 | 1,5 | Schneiden von Holz | 94 | 105 | 3 |
| DHS782 | ≤ 2,5 | 1,5 | Schneiden von Holz | 93 | 104 | 3 |
| DHS782 | ≤ 2,5 | 1,5 | Schneiden von Metall | - | - | - |
| DHS900 | ≤ 2,5 | 1,5 | Schneiden von Holz | 93 | 104 | 3 |
| DHS900 | ≤ 2,5 | 1,5 | Schneiden von Metall | - | - | - |
| DJR183 | 8,0 | 1,5 | Bretter schneiden | 77 | - | 3 |
| DJR183 | 7,0 | 1,5 | Holzbohlen schneiden | - | - | - |
| DJR187 | 16,5 | 1,5 | Bretter schneiden | 84 | 95 | 3 |
| DJR187 | 15,5 | 1,5 | Holzbohlen schneiden | - | - | - |
| DJR360 | 16,5 | 1,5 | Bretter schneiden | 85 | 96 | 3 |
| DJR360 | 15,5 | 1,5 | Holzbohlen schneiden | - | - | - |
| DJS131 | 7,0 | 1,5 | Schneiden von Blech | 79 | - | 3 |
| DJS200 | 6,5 | 1,5 | Schneiden von Blech | 75 | - | 3 |
| DJS800 | 6,0 | 1,5 | Hartholz schneiden | 77 | - | 3 |
| DJV182 | 7,0 | 1,5 | Bretter schneiden | 86 | 97 | 3 |
| DJV182 | 3,5 | 1,5 | Schneiden von Blech | - | - | - |
| DKP181 | - | - | - | 77 | - | 3 |
| DKP181 | 5,0 | 2,5 | Hobeln von Weichholz | 84 | 95 | 3 |
| DLM460 | ≤ 2,5 | 1,5 | - | 79 | 91 | 3,4 |
| DLM460 | - | - | - | - | 91 | - |
| DLM462 | ≤ 2,5 | 1,5 | 2 Zahn Schlagmesser | 82,7 | 90,9 | 3 |
| DLM462 | - | - | - | - | 93 | 1,5 |
| DLM532 | ≤ 2,5 | 1,5 | 2 Zahn Schlagmesser | 78,1 | 90,4 | 3 |
| DLM532 | - | - | - | - | 92 | 1,6 |
| DLM533 | ≤ 2,5 | 1,5 | 2 Zahn Schlagmesser | 78,8 | 87,7 | 3 |
| DLM533 | - | - | - | - | 89 | 2,4 |
| DLM536 | ≤ 2,5 | 1,5 | 2 Zahn Schlagmesser | 78,1 | 90,4 | 3 |
| DLM536 | - | - | - | - | 92 | 1,6 |
| DLS111 | ≤ 2,5 | 1,5 | - | 92 | 102 | 3 |
| DLS211 | ≤ 2,5 | 1,5 | - | 95 | 103 | 3 |
| DLS600 | ≤ 2,5 | 1,5 | - | 90 | 97 | 3 |
| DWL140 | 2,5 | 1,5 | - | 103 | 115 | 3 |

| MODELL | VIBRATION | | | GERÄUSCHPEGEL | | |
|-----------------|--------------------------------|-----------------------------------|--|---|------------------------|-----------|
| | Schwingungs- / emission (m/s²) | Unsicherheit K (m/s²) | Durchgeführte Arbeit | Schalldruck / Schalleistung L _{pk} (dB(A)) / L _{wa} (dB(A)) | Unsicherheit K (dB(A)) | |
| DMP180 | 3,6 | 1,5 | Aufblasen (8,3 Bar) | 70 | - | 3 |
| DP4003 | 5,0 | 1,5 | Bohren in Metall | 82 | 93 | 3 |
| DP4011 | ≤ 2,5 | 1,5 | Bohren in Metall | 80 | - | 3 |
| DPB183 | ≤ 2,5 | 1,5 | Schneiden von Metall | 80 | - | 3 |
| DPO600 | 4,0 | 1,5 | Polieren | 83 | 94 | 3 |
| | 10,0 | 1,5 | Polieren | 82 | 93 | 3 |
| | 2,5 | 1,5 | Polieren | 80 | 91 | 3 |
| | 9,0 | 1,5 | Polieren | 79 | - | 3 |
| | 2,5 | 1,5 | - | 76 | - | 3 |
| DPT353 | ≤ 2,5 | 1,5 | - | 76 | - | 3 |
| DPV300 | ≤ 2,5 | 1,5 | Polieren | 73 | - | 3 |
| ≤ 2,5 | 1,5 | Oberflächenschleifen | 73 | - | 3 | |
| DRT50 | 4,5 | 1,5 | Fräsen in MDF | 78 | - | 3 |
| DRV150 | ≤ 2,5 | 1,5 | Leerlauf | 78 | - | 3 |
| DRV250 | ≤ 2,5 | 1,5 | Blindniet setzen | 75 | - | 3 |
| DSC102 | ≤ 2,5 | 1,5 | Blindniet setzen | 74 | - | 3 |
| DSC121 | ≤ 2,5 | 1,5 | Schneiden von Edelstahl Gewindestangen | 71 | - | 3 |
| DSD180 | ≤ 2,5 | 1,5 | Leerlauf | 85 | 96 | 3 |
| 5,0 | 1,5 | Bretter schneiden | 79 | - | 3 | |
| DSL800 | ≤ 2,5 | 1,5 | Schneiden von Gipskarton | - | - | - |
| DSL800 | ≤ 2,5 | 1,5 | Oberflächenschleifen | 75 | - | 3 |
| DSP600 | ≤ 2,5 | 1,5 | Schneiden von Holz | 92 | 103 | 3 |
| ≤ 2,5 | 1,5 | Schneiden von Metall | - | - | - | |
| DST112 | ≤ 2,5 | 1,5 | - | 76 | - | 3 |
| DTD152 | 10,5 | 1,5 | Anziehen unter Maximalbelastung | 93 | 104 | 3 |
| DTD153 | 13,0 | 1,5 | Anziehen unter Maximalbelastung | 96 | 107 | 3 |
| DTD156 | 10,0 | 1,5 | Anziehen unter Maximalbelastung | 92 | 103 | 3 |
| DTD171 | 13,5 | 1,5 | Anziehen unter Maximalbelastung | 97 | 108 | 3 |
| DTM51 | 3,0 | 1,5 | Schleifen | 77 | - | 3 |
| | 7,0 | 1,5 | Schneiden mit Tauchsägeblatt | 81 | 92 | 3 |
| | 4,5 | 1,5 | Schneiden mit segmentiertem Blatt | 76 | - | 3 |
| | 5,5 | 1,5 | Schaben | 80 | 91 | 3 |
| | ≤ 2,5 | 1,5 | Schleifen | 69 | - | 3 |
| DTM52 | ≤ 2,5 | 1,5 | Schneiden mit Tauchsägeblatt | 72 | - | 3 |
| ≤ 2,5 | 1,5 | Schneiden mit segmentiertem Blatt | 76 | - | 3 | |
| ≤ 2,5 | 1,5 | Schaben | 71 | - | 3 | |
| DTR180 | ≤ 2,5 | 1,5 | Metallstangen verbinden | - | 85 | 3 |
| DTS141 | 7,0 | 1,5 | Anziehen unter Maximalbelastung | 77 | - | 3 |
| DTW1001 | 15,5 | 2,0 | Anziehen unter Maximalbelastung | 98 | 109 | 3 |
| DTW1002 | 18,0 | 1,5 | Anziehen unter Maximalbelastung | 97 | 108 | 3 |
| DTW285 | 11,5 | 1,5 | Anziehen unter Maximalbelastung | 96 | 107 | 3 |
| DTW300 | 12,5 | 1,5 | Anziehen unter Maximalbelastung | 97 | 108 | 3 |
| DTW700 / DTW701 | 19,0 | 2,0 | Anziehen unter Maximalbelastung | 94 | 105 | 3 |
| DUA300 | ≤ 2,5 | 1,5 | Leerlauf | 93 | 103 | 3 |
| DUB184 | ≤ 2,5 | 1,5 | Leerlauf | 86,6 | 93,5 | 1,4/2,7 |
| DUB184 | - | - | - | - | 93,5 | 2,7 |
| DUB185 | ≤ 2,5 | 1,5 | Leerlauf | 83 | 94 | 3 |
| DUB186 | ≤ 2,5 | 1,5 | Leerlauf | 82,5 | 92,4 | 2,3/2,8 |
| - | - | - | - | - | 92,4 | 2,8 |
| ≤ 2,5 | 1,5 | Leerlauf | 79,1 | 93,5 | 1,8/2,3 | |
| - | - | - | - | - | 93,5 | 2,3 |
| DUB362 | - | - | - | 89,4 | 99,1 | 2,4/2,0 |
| - | - | - | - | - | 99,1 | 2,0 |
| ≤ 2,5 | 1,5 | Leerlauf | 84,8 | 94,9 | 1,3/0,3 | |
| DUB363 | ≤ 2,5 | 1,5 | Leerlauf | 84,8 | 94,9 | 1,3/0,3 |
| - | - | - | - | - | 94,9 | 0,3 |
| DUC122 | 4,3 | 1,5 | Schneiden von Holz | 84,6 | 92,7 | 2,0 / 2,0 |
| - | - | - | - | - | 93 | - |
| DUC254 | 3,1 | 1,5 | Schneiden von Holz | 92,2 | 103,2 | 2,5 |
| - | - | - | - | - | 100,6 | 2 |
| DUC256 | 2,7(F) 3,2(R)" | 1,5 | Schneiden von Holz + Leerlauf | 89 | - | 3 |
| - | - | - | - | - | 99,5 | 3 |
| - | - | - | - | - | 100,7 | 2,2 |
| DUC306 | "2,7(F) 3,2(R)" | 1,5 | Schneiden von Holz + Leerlauf | 89 | - | 3 |
| - | - | - | - | - | 99,5 | 3 |
| - | - | - | - | - | 100,7 | 2,2 |
| DUC353 | 5,3 | 1,5 | Schneiden von Holz | 87,7 | 100,4 | 2 |
| - | - | - | - | - | 100,4 | 1,41 |
| DUC355 | 5,3 | 1,5 | Schneiden von Holz | 87,7 | 100,4 | 2 |
| - | - | - | - | - | 100,4 | 1,41 |
| DUH601 | ≤ 2,5 | 1,5 | Hinterer Handgriff | 80 | 91 | 3 |
| ≤ 2,5 | 1,5 | Vorderer Handgriff | - | 91,5 | 1,3 | |
| DUH602 | ≤ 2,5 | 1,5 | Hinterer Handgriff | 76 | 87 | 3 |
| ≤ 2,5 | 1,5 | Vorderer Handgriff | - | 87,4 | 2,9 | |
| DUH751 | ≤ 2,5 | 1,5 | Hinterer Handgriff | 81 | 92 | 3 |
| ≤ 2,5 | 1,5 | Vorderer Handgriff | - | 92,4 | 1,0 | |
| DUH754S | ≤ 2,5 | 1,5 | Hinterer Handgriff | 81 | 92 | 3 |
| ≤ 2,5 | 1,5 | Vorderer Handgriff | - | 91,1 | 0,6 | |
| ≤ 2,5 | 1,5 | - | - | 70 | - | 1,5 |
| - | - | - | - | - | 74,28 | 1,46 |
| DUM111 | ≤ 2,5 | 1,5 | - | ≤ 70 | - | - |
| ≤ 2,5 | 1,5 | 200 mm Messer | ≤ 70 | - | 3 | |
| - | - | - | - | 78,3 | 0,9 | |
| DUM604 | ≤ 2,5 | 1,5 | - | 76 | - | 0,98 |
| - | - | - | - | 80,88 | 1,73 | |
| ≤ 2,5 | 1,5 | 200 mm Messer | 71 | 82 | 3 | |
| - | - | - | - | 82,5 | 0,5 | |
| DUP362 | ≤ 2,5 | 1,5 | - | ≤ 70 | - | 1,4 |
| ≤ 2,5 | 0,1 | Fadenkopf (123932-5) | 78 | - | 2,0 | |
| DUR189 | ≤ 2,5 | 0,4 | Fadenkopf (123932-5) | - | 89 | 2,9 |
| ≤ 2,5 | 0,3 | Kunststoffmesser (198383-1) | 78 | - | 3,7 | |
| ≤ 2,5 | 0,6 | Kunststoffmesser (198383-1) | - | 87 | 1,8 | |

| MODELL | VIBRATION | | | GERÄUSCHPEGEL | | |
|-------------------|--------------------------------|--------------------------------|--------------------------------|---|------------------------|-----------|
| | Schwingungs- / emission (m/s²) | Unsicherheit K (m/s²) | Durchgeführte Arbeit | Schalldruck / Schalleistung L _{pk} (dB(A)) / L _{wa} (dB(A)) | Unsicherheit K (dB(A)) | |
| DUR190U | ≤ 2,5 | 1,5 | 4 Zahn Schlagmesser | 77,0 | 91,6 | 3,9/2,4 |
| | - | - | - | - | 91,6 | 2,4 |
| | ≤ 2,5 | 1,5 | Fadenkopf | 74,0 | 87,1 | 1,9/0,9 |
| | - | - | - | - | 89 | 2,1 |
| | ≤ 2,5 | 1,5 | Kunststoffmesser | 75,6 | 85,9 | 1,3/2,1 |
| - | - | - | - | 86 | 1,2 | |
| ≤ 2,5 | 1,5 | 4 Zahn Schlagmesser | 77,0 | 91,6 | 3,9/2,4 | |
| - | - | - | - | 91,6 | 2,4 | |
| DUR191L | ≤ 2,5 | 1,5 | Fadenkopf | 74,0 | 87,1 | 1,9/0,9 |
| - | - | - | - | 89 | 2,1 | |
| ≤ 2,5 | 1,5 | Kunststoffmesser | 75,6 | 85,9 | 1,3/2,1 | |
| - | - | - | - | 86 | 1,2 | |
| ≤ 2,5 | 1,5 | 4 Zahn Schlagmesser | 77,0 | 91,6 | 3,9/2,4 | |
| - | - | - | - | 91,6 | 2,4 | |
| DUR191U | ≤ 2,5 | 1,5 | Fadenkopf | 74,0 | 87,1 | 1,9/0,9 |
| - | - | - | - | 89 | 2,1 | |
| ≤ 2,5 | 1,5 | Kunststoffmesser | 75,6 | 85,9 | 1,3/2,1 | |
| - | - | - | - | 86 | 1,2 | |
| DUR192L | ≤ 2,5 | 1,5 | Fadenkopf | 74,8 | 87,8 | 0,4/1,9 |
| - | - | - | - | 88 | 1,2 | |
| ≤ 2,5 | 1,5 | Fadenkopf (95-M10L) (126674-0) | 76,4 | 89 | 1,6/1,0 | |
| - | - | - | - | 89 | 1,0 | |
| DUR368A | ≤ 2,5 | 1,5 | 4 Zahn Schlagmesser (195150-5) | 74,7 | 89,2 | 1,0/1,6 |
| - | - | - | - | 89,2 | 1,6 | |
| ≤ 2,5 | 1,5 | Kunststoffmesser (126642-3) | 75,1 | 86 | 0,3/0,4 | |
| - | - | - | - | 86 | 0,4 | |
| ≤ 2,5 | 1,5 | 2 Zahn Schlagmesser (729089-6) | 82,0 | 93,7 | 0,9/0,4 | |
| - | - | - | - | 93,7 | 0,4 | |
| DUR369A | ≤ 2,5 | 1,5 | Fadenkopf (95-M10L) (729089-6) | 80,5 | 93,8 | 2,5/1,8 |
| - | - | - | - | 92 | 2,1 | |
| ≤ 2,5 | 1,5 | Kunststoffmesser (126642-3) | 78,7 | 88,2 | 0,5/0,4 | |
| - | - | - | - | 86 | 1,7 | |
| DUR369L | ≤ 2,5 | 1,5 | 2 Zahn Schlagmesser (729089-6) | 82,0 | 93,7 | 0,9/0,4 |
| - | - | - | - | 93,7 | 0,4 | |
| ≤ 2,5 | 1,5 | Fadenkopf (95-M10L) (729089-6) | 80,5 | 93,8 | 2,5/1,8 | |
| - | - | - | - | 92 | 2,1 | |
| ≤ 2,5 | 1,5 | Kunststoffmesser (126642-3) | 78,7 | 88,2 | 0,5/0,4 | |
| - | - | - | - | 86 | 1,7 | |
| DUT130 | 2,5 | 1,5 | - | 74 | - | 3 |
| ≤ 2,5 | 1,5 | 4 Zahn Schlagmesser | 78,7 | 94,0 | 1,2/2,3 | |
| - | - | - | - | 94,0 | 2,3 | |
| ≤ 2,5 | 1,5 | Fadenkopf | 77,7 | 91,7 | 1,7/1,2 | |
| - | - | - | - | 90,1 | 2,6 | |
| ≤ 2,5 | 1,5 | Kunststoffmesser | 79,3 | 90,5 | 1,0/1,3 | |
| - | - | - | - | 90,6 | 3,1 | |
| ≤ 2,5 | 1,5 | Fadenkopf | 78,2 | 92,4 | 2,1/1,2 | |
| - | - | - | - | 90,2 | 2,2 | |
| DUX18 | ≤ 2,5 | 1,5 | Kunststoffmesser | 79,8 | 91,0 | 0,8/2,0 |
| - | - | - | - | 90,7 | 1,4 | |
| ≤ 2,5 | 1,5 | 255 mm Schwert | 87 | 102 | 3 | |
| ≤ 2,5 | 1,5 | 255 mm Schwert | 87 | 102 | 3 | |
| ≤ 2,5 | 1,5 | 255 mm Schwert | 94,5 | 103,2 | 2,4/2,2 | |
| 3,1 / 2,5" | 1,5 | 255 mm Schwert | 85,0 | 102,7 | 2,3/1,5 | |
| ≤ 2,5 | 1,5 | 300 mm Schwert | 93,7 | 101,1 | 1,3/2,9 | |
| ≤ 2,5 | 1,5 | 300 mm Schwert | 83,4 | 100,6 | 3,0/3,3 | |
| ≤ 2,5 | 1,5 | 300 mm Schwert | 92,4 | 101,0 | 0,8/2,2 | |
| ≤ 2,5 | 1,5 | 300 mm Schwert | 83,4 | 100,1 | 0,9/3,0 | |
| ≤ 2,5 | 1,5 | 4 Zahn Schlagmesser | 79,9 | 94,5 | 2,6/2,0 | |
| - | - | - | - | 94,5 | 2,0 | |
| ≤ 2,5 | 1,5 | Fadenkopf | 79,0 | 91,8 | 2,6/1,7 | |
| - | - | - | - | 90,9 | 1,4 | |
| ≤ 2,5 | 1,5 | Kunststoffmesser | 80,1 | 91,0 | 0,7/1,6 | |
| - | - | - | - | 90,9 | 2,0 | |
| ≤ 2,5 | 1,5 | Fadenkopf | 79,9 | 92,7 | 2,3/0,9 | |
| - | - | - | - | 91,8 | 1,0 | |
| DUX60 | ≤ 2,5 | 1,5 | Kunststoffmesser | 80,3 | 91,2 | 0,9/2,2 |
| - | - | - | - | 91,3 | 2,7 | |
| ≤ 2,5 | 1,5 | 300 mm Schwert | 93,6 | 101,6 | 1,9/1,5 | |
| ≤ 2,5 | 1,5 | 300 mm Schwert | 84,4 | 101,1 | 2,0/2,4 | |
| ≤ 2,5 | 1,5 | 300 mm Schwert | 93,6 | 101,8 | 0,5/2,0 | |
| ≤ 2,5 | 1,5 | 300 mm Schwert | 84,8 | 100,6 | 2,3/1,7 | |
| 4,0 | 1,5 | - | 87,4 | 94,5 | 1,4/1,3 | |
| 3,0 | 1,5 | - | - | - | - | |
| ≤ 2,5 | 1,5 | - | 75 | - | 2,5 | |
| DVC150L | ≤ 2,5 | 1,5 | - | ≤ 70 | - | 2,5 |
| DVC155L / DVC157L | ≤ 2,5 | 1,5 | - | 76 | - | 2,5 |
| DVC560 | ≤ 2,5 | 1,5 | - | ≤ 70 | - | 2,5 |
| DVC750L | ≤ 2,5 | 1,5 | - | 76 | - | 2,5 |
| DWR180 | 2,5 | 1,5 | without-impact | 74 | - | 3 |
| 4,8 | 2,0 | Schneiden von Holz | 102,6 | 109,8 | 2,5/2,5 | |
| - | - | Schneiden von Holz | - | 111 | - | |
| EA3201S | 4,8 / 4,8 | 2,0 / 2,0 | Schneiden von Holz | 102,6 | 111,5 | 2,5 / 2,5 |
| - | - | - | - | 111 | - | |
| 4,9/5,0 | 2,0 | Schneiden von Holz | 101,8 | 111,8 | 2,5/2,5 | |
| - | - | - | - | 111,8 | - | |
| EA3500S | 4,9 / 5,0 | 2,0 / 2,0 | Schneiden von Holz | 101,8 | 111,8 | 2,5 / 2,5 |
| - | - | - | - | 111,8 | - | |
| EA3601F | 3,3 / 3,4 | 2,0 / 2,0 | Schneiden von Holz | 99,0 | 111,0 | 2,5 / 2,5 |
| - | - | - | - | 110 | - | |
| EA4300F | 3,6 / 3,2 | 2,0 / 2,0 | Schneiden von Holz | 100,8 | 111,8 | 2,5 / 2,5 |
| - | - | - | - | 111,7 | - | |
| EA5000P | 5,2 / 3,7 | 2,0 / 2,0 | Schneiden von Holz | 102,4 | 111,3 | 2,5 / 2,5 |
| - | - | - | - | 111 | - | |
| EA6100P | 5,0 / 4,0 | 2,0 / 2,0 | Schneiden von Holz | 105,0 | 117,0 | 2,5 / 2,5 |
| - | - | - | - | 115 | - | |

VIBRATIONS- & GERÄUSCHWERTE

| MODELL | VIBRATION | | | GERÄUSCHPEGEL | | |
|----------|---|------------------------------------|----------------------------------|---|------------------------|-----------|
| | Schwingungs- / emission (m/s ²) | Unsicherheit K (m/s ²) | Durchgeführte Arbeit | Schalldruck / Schalleistung L _{pk} (dB(A)) / L _{WA} (dB(A)) | Unsicherheit K (dB(A)) | |
| EA7900P | 6,6 / 4,5 | 2,0 / 2,0 | Schneiden von Holz | 105,1 | 115,3 | 2,5 / 2,5 |
| | - | - | - | - | 115,6 | - |
| EB5300TH | 2,9 | 0,5 | - | 95,7 | 101,7 | 0,9/1,0 |
| | - | - | - | - | 101,7 | - |
| EB7660TH | 3,4 | 1,1 | - | 102,1 | 109,7 | 2,2/0,3 |
| | - | - | - | - | 109,7 | - |
| EH7500W | 3,1/3,0 | 0,5/1,3 | - | 93,9 | 104,4 | 1,2/0,8 |
| | - | - | - | - | 104,8 | - |
| EK7651H | 2,7/1,8 | 2,0/2,0 | - | 92,7 | 104,6 | 2,5/2,5 |
| | - | - | - | - | 113 | - |
| | 3,4/2,4 | 1,0/0,7 | - | 92,5 | 110,6 | 1,7/0,7 |
| | - | - | - | - | 110,6 | - |
| EM4350RH | 3,2/2,7 | 1,7/0,8 | - | 83,5 | 104,1 | 1,1/1,1 |
| | - | - | - | - | 104,1 | - |
| EN4950H | 6,4/8,5 | 2,6/1,3 | - | 90 | 103,0 | 1,8/1,0 |
| | - | - | - | - | 102,2 | 1,6 |
| ER2550LH | 5,3/5,4 | 0,9/1,0 | - | 93,3 | 102,5 | 2,8/1,7 |
| | - | - | - | - | 105,5 | - |
| ER2600L | 3,9/5,1 | 1,5/1,5 | - | 91,3 | 111,3 | 0,9/0,9 |
| | - | - | - | - | 111,3 | - |
| FN001G | ≤ 2,5 | 1,5 | In Holz nageln | 81 | 92 | 3 |
| FS4000 | ≤ 2,5 | 1,5 | Verschrauben ohne Schlagwirkung | 82 | 93 | 3 |
| FS6300R | ≤ 2,5 | 1,5 | Verschrauben ohne Schlagwirkung | 82 | 93 | 3 |
| | 7,5 | 1,5 | Oberflächenschleifen (Schruppen) | 85 | 96 | 3 |
| GA4530R | ≤ 2,5 | 1,5 | Oberflächenschleifen (Schruppen) | - | - | - |
| | ≤ 2,5 | 1,5 | Oberflächenschleifen (Schruppen) | - | - | - |
| | 8,5 | 1,5 | Oberflächenschleifen (Schruppen) | 90 | 101 | 3 |
| GA5021C | ≤ 2,5 | 1,5 | Oberflächenschleifen (Schruppen) | 90 | 101 | 3 |
| | ≤ 2,5 | 1,5 | Oberflächenschleifen (Schruppen) | - | - | - |
| | 8,5 | 1,5 | Oberflächenschleifen (Schruppen) | 85 | 96 | 3 |
| GA5030R | ≤ 2,5 | 1,5 | Oberflächenschleifen (Schruppen) | - | - | - |
| | ≤ 2,5 | 1,5 | Oberflächenschleifen (Schruppen) | - | - | - |
| | 6,5 | 1,5 | Oberflächenschleifen (Schruppen) | 86 | 97 | 3 |
| GA5040C | ≤ 2,5 | 1,5 | Oberflächenschleifen (Schruppen) | - | - | - |
| | 2,5 | 1,5 | Oberflächenschleifen (Schruppen) | 86 | 97 | 3 |
| | 5,5 | 1,5 | Oberflächenschleifen (Schruppen) | 86 | 97 | 3 |
| | 2,5 | 1,5 | Oberflächenschleifen (Schruppen) | - | - | - |
| GA5040R | ≤ 2,5 | 1,5 | Oberflächenschleifen (Schruppen) | 86 | 97 | 3 |
| | ≤ 2,5 | 1,5 | Oberflächenschleifen (Schruppen) | - | - | - |
| | 6,0 | 1,5 | Oberflächenschleifen (Schruppen) | 86 | 97 | 3 |
| | ≤ 2,5 | 1,5 | Oberflächenschleifen (Schruppen) | - | - | - |
| | 7,0 | 1,5 | Oberflächenschleifen (Schruppen) | 84 | 95 | 3 |
| GA5041C | ≤ 2,5 | 1,5 | Oberflächenschleifen (Schruppen) | - | - | - |
| | 6,0 | 1,5 | Oberflächenschleifen (Schruppen) | 84 | 95 | 3 |
| | ≤ 2,5 | 1,5 | Oberflächenschleifen (Schruppen) | - | - | - |
| | 6,5 | 1,5 | Oberflächenschleifen (Schruppen) | 87 | 98 | 3 |
| GA6040C | ≤ 2,5 | 1,5 | Oberflächenschleifen (Schruppen) | - | - | - |
| | 6,0 | 1,5 | Oberflächenschleifen (Schruppen) | 87 | 98 | 3 |
| | ≤ 2,5 | 1,5 | Oberflächenschleifen (Schruppen) | - | - | - |
| | 7,0 | 1,5 | Oberflächenschleifen (Schruppen) | 91 | 102 | 3 |
| GA7063R | ≤ 2,5 | 1,5 | Oberflächenschleifen (Schruppen) | - | - | - |
| | 6,5 | 1,5 | Oberflächenschleifen (Schruppen) | - | - | - |
| | 2,5 | 1,5 | Oberflächenschleifen (Schruppen) | - | - | - |
| GA9010C | ≤ 2,5 | 1,5 | Oberflächenschleifen (Schruppen) | 91 | 102 | 3 |
| | 2,5 | 1,5 | Oberflächenschleifen (Schruppen) | - | - | - |
| | 2,5 | 1,5 | Oberflächenschleifen (Schruppen) | - | - | - |
| | 5,5 | 1,5 | Oberflächenschleifen (Schruppen) | 89 | 100 | 3 |
| GA9020 | ≤ 2,5 | 1,5 | Oberflächenschleifen (Schruppen) | - | - | - |
| | ≤ 2,5 | 1,5 | Oberflächenschleifen (Schruppen) | - | - | - |
| | 6,0 | 1,5 | Oberflächenschleifen (Schruppen) | 90 | 101 | 3 |
| GA9020R | ≤ 2,5 | 1,5 | Oberflächenschleifen (Schruppen) | - | - | - |
| | 5,5 | 1,5 | Oberflächenschleifen (Schruppen) | 90 | 101 | 3 |
| GA9030R | ≤ 2,5 | 1,5 | Oberflächenschleifen (Schruppen) | - | - | - |
| | 6,0 | 1,5 | Oberflächenschleifen (Schruppen) | 90 | 101 | 3 |
| GA9040R | ≤ 2,5 | 1,5 | Oberflächenschleifen (Schruppen) | - | - | - |
| | 5,5 | 1,5 | Oberflächenschleifen (Schruppen) | 94 | 105 | 3 |
| GA9050R | ≤ 2,5 | 1,5 | Oberflächenschleifen (Schruppen) | - | - | - |
| | 6,5 | 1,5 | Oberflächenschleifen (Schruppen) | 91 | 102 | 3 |
| GA9062R | ≤ 2,5 | 1,5 | Oberflächenschleifen (Schruppen) | - | - | - |
| | ≤ 2,5 | 1,5 | Oberflächenschleifen (Schruppen) | - | - | - |
| | 6,5 | 1,5 | Oberflächenschleifen (Schruppen) | 91 | 102 | 3 |
| GA9063R | ≤ 2,5 | 1,5 | Oberflächenschleifen (Schruppen) | - | - | - |
| | ≤ 2,5 | 1,5 | Oberflächenschleifen (Schruppen) | - | - | - |
| GD0601 | 3,0 | 1,5 | Oberflächenschleifen (Schruppen) | 76 | - | 3 |
| GD0603 | ≤ 2,5 | 1,5 | Oberflächenschleifen (Schruppen) | 76 | - | 3 |
| HK0500 | - | - | - | - | 94,6 | 2,43 |
| HK1820 | 10,0 | 1,5 | Meisseln | 83 | 94 | 3 |
| | - | - | - | - | 91,1 | 2,73 |
| HM001G | 5,5 | 1,5 | Meisseln mit Seitengriff | 89 | 100 | 3 |
| | 6,0 | 1,5 | Meisseln mit Seitengriff | 89 | 100 | 3 |
| | - | - | - | - | 97 | 1,63 |
| HM002G | 8,0 | 1,5 | Meisseln mit Seitengriff | 92 | 103 | 3 |
| | - | - | - | - | 99 | 1,51 |
| | 11,5 | 1,5 | Meisseln mit Seitengriff | 87 | 98 | 3 |
| HM0870C | 11,0 | 1,5 | Meisseln mit Seitengriff | 87 | 98 | 3 |
| | - | - | - | - | 93,4 | 2,68 |
| | 8,0 | 2,0 | Meisseln mit Seitengriff | 86 | 97 | 3 |
| HM0871C | 8,0 | 1,5 | Meisseln mit Seitengriff | 86 | 97 | 3 |
| | - | - | - | - | 93 | 2,34 |
| HM1205C | 18,5 | 1,5 | Meisseln mit Seitengriff | 73 | 93 | 2,22 |
| | - | - | - | - | 93 | 2,22 |
| HM1213C | 8,0 | 1,5 | Meisseln mit Seitengriff | 75 | 95 | - |
| | - | - | - | - | 99,1 | 2,01 |

| MODELL | VIBRATION | | | GERÄUSCHPEGEL | | |
|----------|---|------------------------------------|--------------------------|---|------------------------|------|
| | Schwingungs- / emission (m/s ²) | Unsicherheit K (m/s ²) | Durchgeführte Arbeit | Schalldruck / Schalleistung L _{pk} (dB(A)) / L _{WA} (dB(A)) | Unsicherheit K (dB(A)) | |
| HM1214C | 8,0 | 1,5 | Meisseln | 78 | 98 | - |
| | - | - | - | - | 99,8 | 1,56 |
| HM1317C | 8,5 | 1,5 | Meisseln mit Seitengriff | 81 | 101 | 2,4 |
| | - | - | - | - | 100,9 | 2,29 |
| HM1812 | 6,5 | 1,5 | Meisseln | 96 | 107 | 3 |
| | - | - | - | - | 103 | 1,98 |
| HP001G | ≤ 6,0 | 1,5 | Schlagbohren in Beton | 85 | 96 | 3 |
| | ≤ 2,5 | 1,5 | Bohren in Metall | - | - | - |
| HP002G | ≤ 9,0 | 1,5 | Schlagbohren in Beton | 87 | 98 | 3 |
| | ≤ 2,5 | 1,5 | Bohren in Metall | - | - | - |
| HP1641 | 19,0 | 2,0 | Schlagbohren in Beton | 92 | 103 | 3 |
| | 2,5 | 1,5 | Bohren in Metall | - | - | - |
| HP2071 | 16,0 | 1,5 | Schlagbohren in Beton | 99 | 110 | 3 |
| | 2,5 | 1,5 | Bohren in Metall | - | - | - |
| HP332D | ≤ 12,5 | 1,5 | Schlagbohren in Beton | 82 | 93 | 3 |
| | ≤ 2,5 | 1,5 | Bohren in Metall | - | - | - |
| HP333D | ≤ 13,0 | 1,5 | Schlagbohren in Beton | 82 | 93 | 3 |
| | ≤ 2,5 | 1,5 | Bohren in Metall | - | - | - |
| HP488D | 9,5 | 1,5 | Schlagbohren in Beton | 81 | 92 | 3 |
| | ≤ 2,5 | 1,5 | Bohren in Metall | - | - | - |
| | 7,0 | 1,5 | Hammerbohren in Beton | 95 | 106 | 3 |
| HR001G | 6,5 | 1,5 | Meisseln | - | - | - |
| | ≤ 2,5 | 1,5 | Bohren in Metall | - | - | - |
| | 6,5 | 1,5 | Hammerbohren in Beton | 93 | 104 | 3 |
| HR002G | 7,5 | 1,5 | Meisseln | - | - | - |
| | 2,5 | 1,5 | Bohren in Metall | - | - | - |
| | 7,0 | 1,5 | Hammerbohren in Beton | 95 | 106 | 3 |
| HR003G | 7,0 | 1,5 | Meisseln | - | - | - |
| | ≤ 2,5 | 1,5 | Bohren in Metall | - | - | - |
| | 5,0 | 1,5 | Hammerbohren in Beton | 91 | 102 | 3 |
| HR005G | 4,0 | 1,5 | Meisseln | - | - | - |
| | 4,0 | 1,5 | Meisseln mit Seitengriff | - | - | - |
| | 8,5 | 1,5 | Hammerbohren in Beton | 99 | 110 | 3 |
| HR006G | 7,0 | 1,5 | Meisseln | - | - | - |
| | 7,0 | 1,5 | Meisseln mit Seitengriff | - | - | - |
| HR166D | 7,5 | 1,5 | Hammerbohren in Beton | 86 | 97 | 3 |
| | 2,5 | 1,5 | Bohren in Metall | - | - | - |
| HR1840 | 10,0 | 1,5 | Hammerbohren in Beton | 87 | 98 | 3 |
| | 3,0 | 1,5 | Bohren in Metall | - | - | - |
| HR2300 | 15,5 | 1,5 | Hammerbohren in Beton | 90 | 101 | 3 |
| | 2,5 | 1,5 | Bohren in Metall | - | - | - |
| | 15,5 | 1,5 | Hammerbohren in Beton | 91 | 102 | 3 |
| HR2630 | 9,5 | 1,5 | Meisseln mit Seitengriff | - | - | - |
| | 2,5 | 1,5 | Bohren in Metall | - | - | - |
| | 15,0 | 1,5 | Hammerbohren in Beton | 91 | 102 | 3 |
| HR2630T | 9,5 | 1,5 | Meisseln mit Seitengriff | - | - | - |
| | ≤ 2,5 | 1,5 | Bohren in Metall | - | - | - |
| | 11,5 | 1,5 | Hammerbohren in Beton | 90 | 101 | 3 |
| HR2631FT | 8,5 | 1,5 | Meisseln mit Seitengriff | - | - | - |
| | ≤ 2,5 | 1,5 | Bohren in Metall | - | - | - |
| | 12,5 | 1,5 | Hammerbohren in Beton | 91 | 102 | 3 |
| HR2652 | 9,5 | 1,5 | Meisseln | - | - | - |
| | 2,5 | 1,5 | Bohren in Metall | - | - | - |
| | 11,5 | 1,5 | Hammerbohren in Beton | 92 | 103 | 3 |
| HR2653 | 9,0 | 1,5 | Meisseln | - | - | - |
| | 2,5 | 1,5 | Bohren in Metall | - | - | - |
| | 11,5 | 1,5 | Hammerbohren in Beton | 92 | 103 | 3 |
| HR2653T | 9,0 | 1,5 | Meisseln | - | - | - |
| | 2,5 | 1,5 | Bohren in Metall | - | - | - |
| | 20,0 | 1,5 | Hammerbohren in Beton | 89 | 100 | 3 |
| HR2810 | 15,5 | 1,5 | Meisseln | - | - | - |
| | ≤ 2,5 | 1,5 | Bohren in Metall | - | - | - |
| | 15,0 | 1,5 | Hammerbohren in Beton | 90 | 101 | 3 |
| HR2811FT | 11,5 | 1,5 | Meisseln | - | - | - |
| | 2,5 | 1,5 | Bohren in Metall | - | - | - |
| | 18,0 | 1,5 | Hammerbohren in Beton | 89 | 100 | 3 |
| HR3200C | 12,5 | 1,5 | Meisseln | - | - | - |
| | ≤ 2,5 | 1,5 | Bohren in Metall | - | - | - |
| | 10,0 | 1,5 | Hammerbohren in Beton | 89 | 100 | 3 |
| HR3210C | 7,5 | 1,5 | Meisseln | - | - | - |
| | ≤ 2,5 | 1,5 | Bohren in Metall | - | - | - |
| | 17,5 | 1,5 | Hammerbohren in Beton | 92 | 103 | 3 |
| HR4002 | 10,5 | 1,5 | Meisseln mit Seitengriff | - | - | - |
| | 10,0 | 1,5 | Hammerbohren in Beton | 92 | 103 | 3 |
| HR4003C | 9,0 | 1,5 | Meisseln | - | - | - |
| | 9,0 | 1,5 | Meisseln mit Seitengriff | - | - | - |
| | 5,0 | 1,5 | Hammerbohren in Beton | 92 | 103 | 3 |
| HR4013C | 4,5 | 1,5 | Meisseln | - | - | - |
| | 4,5 | 1,5 | Meisseln mit Seitengriff | - | - | - |
| | 16,0 | 1,5 | Hammerbohren in Beton | 94 | 105 | 3 |
| HR4501C | 12,5 | 1,5 | Meisseln | - | - | - |
| | 12,5 | 1,5 | Meisseln mit Seitengriff | - | - | - |
| | 7,5 | 1,5 | Hammerbohren in Beton | 94 | 105 | 3 |
| HR4511C | 7,0 | 1,5 | Meisseln | - | - | - |
| | 7,5 | 1,5 | Meisseln mit Seitengriff | - | - | - |
| | 17,0 | 1,5 | Hammerbohren in Beton | 99 | 110 | 3 |
| HR5202C | 10,5 | | | | | |

| MODELL | VIBRATION | | | GERÄUSCHPEGEL | | |
|----------|--|---------------------------------------|---|--|---------------------------|---------|
| | Schwingungs- /emission (m/s ²) | Unsicherheit K (m/s ²) | Durchgeführte Arbeit | Schalldruck / Schalleistung L _{pk} (dB(A)) / L _{wa} (dB(A)) | Unsicherheit K (dB(A)) | |
| HS6101 | ≤ 2,5 | 1,5 | Schneiden von Holz | 98 | 109 | 3 |
| HS6601 | ≤ 2,5 | 1,5 | Schneiden von Metall | - | - | - |
| HS7101 | ≤ 2,5 | 1,5 | Schneiden von Holz | 96 | 107 | 3 |
| HW1200 | 4,11 | 1,5 | Wasserdruck | 72 | - | - |
| HW1300 | 4,86 | 1,5 | Wasserdruck | 76 | - | - |
| JN3201 | 10,0 | 1,5 | Schneiden von Blech | 98 | 109 | 3 |
| JR001G | 18,0 | 1,5 | Bretter schneiden | 85 | 96 | 3 |
| JR103D | 8,0 | 1,5 | Bretter schneiden | 78 | - | 3 |
| JR3051T | 19,5 | 1,5 | Bretter schneiden | 88 | 99 | 3 |
| JR3060T | 15,5 | 2,0 | Bretter schneiden | 87 | 98 | 3 |
| JR3070CT | 9,5 | 1,5 | Bretter schneiden | 88 | 99 | 3 |
| JS1000 | 9,5 | 1,5 | Schneiden von Blech | 77 | - | 3 |
| JS1601 | 9,5 | 1,5 | Schneiden von Blech | 77 | - | 3 |
| JS1602 | 7,0 | 1,5 | Schneiden von Blech | 79 | - | 3 |
| JS3201 | 17,0 | 1,5 | Schneiden von Blech | 81 | 92 | 3 |
| JV0600 | 10,5 | 1,5 | Bretter schneiden | 85 | 96 | 3 |
| JV102D | 11,5 | 1,5 | Bretter schneiden | 85 | 96 | 3 |
| JV103D | 8,5 | 1,5 | Bretter schneiden | 85 | 96 | 3 |
| KP0800 | 2,5 | 1,5 | Hobeln von Weichholz | 85 | 96 | 3 |
| KP0810 | 3,0 | 1,5 | Hobeln von Weichholz | 86 | 97 | 3 |
| KP0810C | 3,5 | 1,5 | Hobeln von Weichholz | 85 | 96 | 3 |
| KP312S | 2,5 | 1,5 | Hobeln von Weichholz | 88 | 99 | 3 |
| LB1200F | - | - | - | 81 | 94 | 3 |
| LF1000 | ≤ 2,5 | 1,5 | - | 91 | 108 | 3 |
| LH1040 | ≤ 2,5 | 1,5 | - | 93 | 107 | 3 |
| LM001C | ≤ 2,5 | 1,5 | 2 Zahn Schlagmesser | 80,0 | 91,2 | 3 |
| LS002G | ≤ 2,5 | 1,5 | - | 89 | 100 | 3 |
| LS1019L | ≤ 2,5 | 1,5 | - | 91 | 101 | 3 |
| LS1219L | ≤ 2,5 | 1,5 | - | 91 | 100 | 3 |
| LW1400 | ≤ 2,5 | 1,5 | - | 102 | 110 | 3 |
| MLS100 | ≤ 2,5 | 1,5 | - | 89 | 102 | 3 |
| MLT100N | - | - | - | 89 | 100 | 3 |
| MP100D | 3,8 | 1,5 | Aufblasen (8,3 Bar) | 72 | 83 | 3 |
| N1923B | 4,5 | 1,5 | Hobeln von Weichholz | 85 | 96 | 3 |
| N5900B | ≤ 2,5 | 1,5 | Schneiden von Holz | 100 | 110 | 3 |
| PC5000C | 12,0 | 1,5 | Beton schleifen | 91 | 102 | 3 |
| PC5010C | 5,5 | 1,5 | Oberflächenschleifen (Schruppen) | 85,0 | 96,0 | 3 |
| PO6000C | 5,0 | 1,5 | Polieren | 83 | 94 | 3 |
| PT354D | ≤ 2,5 | 1,5 | - | 76 | - | 3 |
| PV301D | ≤ 2,5 | 1,5 | Polieren | 73 | - | 3 |
| PW5000CH | 5,0 | 1,5 | Polieren von Stein | 85 | 96 | 3 |
| RP0900 | 4,0 | 1,5 | Fräsen in MDF | 89 | 100 | 3 |
| RP1110C | 5,0 | 1,5 | Fräsen in MDF | 81 | 92 | 3 |
| RP1800F | 4,0 | 1,5 | Fräsen in MDF | 86 | 97 | 3 |
| RP2300FC | 4,5 | 1,5 | Fräsen in MDF | 87 | 98 | 3 |
| RS001G | ≤ 2,5 | 1,5 | Schneiden von Holz | 92 | 103 | 3 |
| RS002G | ≤ 2,5 | 1,5 | Schneiden von Holz | 96 | 107 | 3 |
| RT0700C | 3,5 | 1,5 | Fräsen in MDF | 82 | 93 | 3 |
| SA7000C | ≤ 2,5 | 1,5 | Oberflächenschleifen (Schruppen) | 88 | 99 | 3 |
| SC103D | ≤ 2,5 | 1,5 | Schneiden von Edelstahl Gewindestangen | 70 | - | 3 |
| SD100D | 5,5 | 1,5 | Bretter schneiden | 77 | - | 3 |
| SG1251 | 5,0 | 1,5 | Schneiden von Gipskarton | - | - | - |
| SP6000 | ≤ 2,5 | 1,5 | Schneiden von Beton | 97 | 108 | 3 |
| ST113D | ≤ 2,5 | 1,5 | Schneiden von Holz | 92 | 103 | 3 |
| TD001G | ≤ 2,5 | 1,5 | - | 75 | - | 3 |
| TD001G | 10,0 | 1,5 | Anziehen unter Maximalbelastung | 96 | 107 | 3 |
| TD022D | 7,0 | 1,5 | Anziehen unter Maximalbelastung | 85 | 96 | 3 |
| TD110D | 8,0 | 1,5 | Anziehen unter Maximalbelastung | 94 | 105 | 3 |
| TD111D | 12,5 | 1,5 | Anziehen unter Maximalbelastung | 94 | 105 | 3 |
| TL064D | 15,0 | 1,5 | Anziehen unter Maximalbelastung | 91 | 102 | 3 |
| TL065D | 18,0 | 1,5 | Anziehen unter Maximalbelastung | 90 | 101 | 3 |
| TM3010C | ≤ 2,5 | 1,5 | Schleifen | 80 | - | 3 |
| TM3010C | 6,5 | 1,5 | Schneiden mit Tauchsägeblatt | 80 | - | 3 |
| TM3010C | 2,5 | 1,5 | Schneiden mit segmentiertem Blatt | 79 | - | 3 |
| TM3010C | 5,0 | 1,5 | Schaben | 82 | - | 3 |
| TM3010C | ≤ 2,5 | 1,5 | Schleifen | 75 | - | 3 |
| TM30D | 10,5 | 1,5 | Schneiden mit Tauchsägeblatt | 82 | 93 | 3 |
| TM30D | 5,5 | 1,5 | Schneiden mit segmentiertem Blatt | 81 | 92 | 3 |
| TM30D | 9,0 | 1,5 | Schaben | 81 | 92 | 3 |
| TW001G | 18,5 | 2,0 | Anziehen unter Maximalbelastung | 100 | 111 | 3 |
| TW004G | 16,5 | 1,5 | Anziehen unter Maximalbelastung | 99 | 110 | 3 |
| TW0350 | 11,5 | 1,5 | Anziehen unter Maximalbelastung | 93 | 104 | 3 |
| TW1000 | 17,5 | 1,5 | Anziehen unter Maximalbelastung | 103 | 114 | 3 |
| TW161D | 8,0 | 1,5 | Anziehen unter Maximalbelastung | 93 | 104 | 3 |
| UB001C | ≤ 2,5 | 1,5 | Leerlauf | 83,4 | 92,9 | 2,2/0,3 |
| UB001C | - | - | - | - | 91,4 | 2,5 |

| MODELL | VIBRATION | | | GERÄUSCHPEGEL | | |
|---------|--|---------------------------------------|--------------------------------|--|---------------------------|-----------|
| | Schwingungs- /emission (m/s ²) | Unsicherheit K (m/s ²) | Durchgeführte Arbeit | Schalldruck / Schalleistung L _{pk} (dB(A)) / L _{wa} (dB(A)) | Unsicherheit K (dB(A)) | |
| UB001G | ≤ 2,5 | 1,5 | Leerlauf | 83,7 | 94,1 | 3,1/3,2 |
| UB001G | - | - | - | - | 94,1 | 3,2 |
| UB101D | ≤ 2,5 | 1,5 | Leerlauf | 76,4 | 86,3 | 0,4/0,7 |
| UB101D | - | - | - | - | 86,3 | 0,7 |
| UB1103 | 2,5 | 1,5 | Leerlauf | 83 | 94 | 3 |
| UC3041A | 4,7(F) 4,3(R) | 1,5 | Schneiden von Holz | 90,3 | 101,3 | 2,5/2,5 |
| UC3041A | - | - | - | - | 102,2 | - |
| UC3541A | 4,7(F) 4,3(R) | 1,5 | Schneiden von Holz | 90,3 | 101,3 | 2,5/2,5 |
| UC3541A | - | - | - | - | 102,2 | - |
| UC3551A | 5,2(F) 3,9(R) | 1,5 | Schneiden von Holz | 90,8 | 101,8 | 2,5/2,5 |
| UC3551A | - | - | - | - | 101,9 | - |
| UC4041A | 4,7(F) 4,3(R) | 1,5 | Schneiden von Holz | 90,3 | 101,3 | 2,5/2,5 |
| UC4041A | - | - | - | - | 102,2 | - |
| UC4051A | 5,2 | 1,5 | Schneiden von Holz | 90,8 | 101,8 | 2,5 / 2,5 |
| UC4051A | - | - | - | - | 101,9 | - |
| UC4551A | 5,2(F) 3,9(R) | 1,5 | Schneiden von Holz | 90,8 | 101,8 | 2,5/2,5 |
| UC4551A | - | - | - | - | 101,9 | - |
| UH201D | ≤ 2,5 | 1,5 | - | 71 | - | 3 |
| UH201D | - | - | - | - | 81,8 | 0,6 |
| UH6570 | 6,7 | 1,5 | - | 87 | 98 | 3 |
| UH6570 | - | - | - | - | 97,9 | 1,5 |
| UH6580 | 4,4 | 1,5 | - | 84 | 95 | 3 |
| UH6580 | - | - | - | - | 94,5 | 0,7 |
| UH7580 | 4,4 | 1,5 | - | 84 | 95 | 3 |
| UH7580 | - | - | - | - | 94,5 | 0,7 |
| UM110D | ≤ 2,5 | 1,5 | 200 mm Messer | ≤ 70 | - | 3 |
| UM110D | - | - | - | - | 77,2 | 2,6 |
| UM600D | ≤ 2,5 | 1,5 | - | 75 | - | 0,11 |
| UM600D | - | - | - | - | 81,01 | 1,12 |
| UR003G | ≤ 2,5 | 1,5 | 4 Zahn Schlagmesser | 74,4 | 87,6 | 1,9/0,3 |
| UR003G | - | - | - | - | 87,6 | 0,3 |
| UR003G | ≤ 2,5 | 1,5 | Fadenkopf | 72,2 | 89,7 | 1,7/2,2 |
| UR003G | - | - | - | - | 89,7 | 2,2 |
| UR003G | ≤ 2,5 | 1,5 | Kunststoffmesser (126642-3) | 74,4 | 85,3 | 0,7/0,8 |
| UR003G | - | - | - | - | 85,3 | 0,8 |
| UR100D | ≤ 2,5 | 0,5 | Fadenkopf (126759-2) | 74 | - | 0,74 |
| UR100D | ≤ 2,5 | 0,1 | Fadenkopf (126759-2) | - | 88,8 | 1,7 |
| UR100D | ≤ 2,5 | 0,1 | Kunststoffmesser (126757-6) | 75,8 | - | 2,84 |
| UR100D | ≤ 2,5 | 0,1 | Kunststoffmesser (126757-6) | - | 84,8 | 2,0 |
| UR100D | ≤ 2,5 | 1,5 | 2 Zahn Schlagmesser (729089-6) | 81,7 | 93,9 | 0,5/0,8 |
| UR100D | - | - | - | - | 93,9 | 0,8 |
| UR101C | ≤ 2,5 | 1,5 | Fadenkopf | 80,0 | 91,8 | 0,9/1,0 |
| UR101C | - | - | - | - | 93 | 1,3 |
| UR101C | ≤ 2,5 | 1,5 | Kunststoffmesser | 78,0 | 87,4 | 1,0/0,7 |
| UR101C | - | - | - | - | 89 | 1,3 |
| UR101C | ≤ 2,5 | 1,5 | 2 Zahn Schlagmesser (729089-6) | 81,7 | 93,9 | 0,5/0,8 |
| UR101C | - | - | - | - | 93,9 | 0,8 |
| UR201C | ≤ 2,5 | 1,5 | Fadenkopf | 80,0 | 91,8 | 0,9/1,0 |
| UR201C | - | - | - | - | 93 | 1,3 |
| UR201C | ≤ 2,5 | 1,5 | Kunststoffmesser | 78,0 | 87,4 | 1,0/0,7 |
| UR201C | - | - | - | - | 89 | 1,3 |
| UR201C | ≤ 2,5 | 1,5 | 4 Zahn Schlagmesser | 79,8 | 94,8 | 1,2/2,5 |
| UR201C | - | - | - | - | 94,8 | 2,5 |
| UR201C | 3,7 | 1,5 | Fadenkopf | 80,1 | 94,3 | 1,0/2,0 |
| UR201C | 3,0 | 1,5 | Fadenkopf | - | 93,8 | 1,2 |
| UR201C | ≤ 2,5 | 1,5 | Kunststoffmesser | 79,4 | 91,4 | 1,0/2,1 |
| UR201C | - | - | - | - | 91,8 | 1,9 |
| UR201C | ≤ 2,5 | 1,5 | 4 Zahn Schlagmesser | 80,6 | 94,3 | 1,2/1,8 |
| UR201C | - | - | - | - | 94,3 | 1,8 |
| UR201C | 2,5 | 1,5 | Kunststoffmesser | 80,7 | 90,1 | 1,2/1,7 |
| UR201C | - | - | - | - | 90,1 | 1,7 |
| UR201C | ≤ 2,5 | 1,5 | 4 Zahn Schlagmesser | 79,4 | 92,0 | 1,4/1,0 |
| UR201C | - | - | - | - | 92,0 | 1,0 |
| UR201C | ≤ 2,5 | 1,5 | Fadenkopf | 81,3 | 93,4 | 0,6/2,1 |
| UR201C | - | - | - | - | 90,2 | 1,9 |
| UR201C | ≤ 2,5 | 1,5 | Kunststoffmesser | 78,8 | 87,9 | 0,4/0,6 |
| UR201C | - | - | - | - | 87,8 | 1,0 |
| UX01G | ≤ 2,5 | 1,5 | 4 Zahn Schlagmesser | 80,7 | 94,7 | 1,7/3,0 |
| UX01G | - | - | - | - | 94,7 | 3,0 |
| UX01G | ≤ 2,5 | 1,5 | Fadenkopf | 79,5 | 92,8 | 1,3/2,7 |
| UX01G | - | - | - | - | 90,3 | 2,5 |
| UX01G | ≤ 2,5 | 1,5 | Kunststoffmesser | 80,5 | 92,2 | 1,1/2,8 |
| UX01G | - | - | - | - | 90,9 | 1,9 |
| UX01G | ≤ 2,5 | 1,5 | Fadenkopf | 80,6 | 93,4 | 1,2/2,3 |
| UX01G | - | - | - | - | 89,4 | 2,4 |
| UX01G | ≤ 2,5 | 1,5 | Kunststoffmesser | 81,0 | 91,9 | 1,4/2,4 |
| UX01G | - | - | - | - | 91,1 | 2,1 |
| UX01G | ≤ 2,5 | 1,5 | 255 mm Schwert | 94 | 103 | 3 |
| UX01G | ≤ 2,5 | 1,5 | 255 mm Schwert | 85 | 103 | 3 |
| UX01G | ≤ 2,5 | 1,5 | 255 mm Schwert | 95,9 | 103,3 | 0,9/0,5 |
| UX01G | ≤ 3,0 | 1,5 | 255 mm Schwert | 88,3 | 103,2 | 2,3/1,2 |
| UX01G | ≤ 2,5 | 1,5 | 300 mm Schwert | 93,5 | 101,5 | 1,6/2,1 |
| UX01G | ≤ 2,5 | 1,5 | 300 mm Schwert | 85,3 | 100,6 | 1,0/3,2 |
| UX01G | ≤ 2,5 | 1,5 | 300 mm Schwert | 93,3 | 101,3 | 1,4/2,8 |
| UX01G | ≤ 2,5 | 1,5 | 300 mm Schwert | 85,2 | 100,8 | 1,4/2,1 |
| VC2211M | - | - | - | 72,5 | - | 2,5 |
| VC2310L | - | - | - | 73 | - | 2,5 |
| VC3211H | - | - | - | 72,5 | - | 2,5 |
| VC3211M | - | - | - | 72,5 | - | 2,5 |
| WR100D | ≤ 2,5 | 1,5 | without-impact | 74 | - | 3 |



Makita

MASCHINEN



SEITE 8-113



Makita

ZUBEHÖR



SEITE 116-465

Makita

ZUBEHÖR

2021/2022



AKKU 118

| | |
|--------------------------------------|-----|
| Akku-Arbeitscheinwerfer | 144 |
| Akku-Drahtbindemaschine DTR180 | 135 |
| Akku-Drehmomentschrauber | 148 |
| Akku-Fettpresse DGP180 | 132 |
| Akku-Gebläse | 139 |
| Akku-Gewindestangenschneider | 135 |
| Akku-Gipskartonsägen | 136 |
| Akku-Hecken-/Grasscheren | 147 |
| Akku-Heiz-/Klimajacken | 130 |
| Akku-Kaffeemaschinen | 131 |
| Akku-Kartuschenpressen | 137 |
| Akku-Langhalsschleifer | 138 |
| Akku-Moniereisenschneider | 135 |
| Akku-Nietzangen | 134 |
| Akku-Ratschenschlüssel WR100D/DWR180 | 136 |
| Akku-Rebscheren | 146 |
| Akku-Schrauber/-Bohrhämmer | 136 |
| Akku-Schubkarre DCU180 | 146 |
| Akku-Stanze DPP200 | 133 |
| Akku-Staubsauger | 140 |
| Akku-Tacker | 138 |
| Akku-Taschenlampen | 145 |
| Akku-Universalschere CP100D | 136 |
| Akku-Vakuumpumpe DVP180 | 131 |
| Akku-Ventilatoren | 131 |
| Akku-Winkelschlagschrauber | 137 |
| Akkus und Ladegeräte | 120 |
| AWS-Module | 130 |
| Fettpressenaufsatz P-90451 | 131 |
| USB-Adapter | 130 |

LASER 152

| | |
|-------------------|-----|
| Laser-Empfänger | 152 |
| Sonstiges Zubehör | 153 |
| Stative | 152 |
| Taschen/Koffer | 152 |

BOHR-/STEMMHÄMMER 154

| | |
|--|-----|
| 13 mm Makita-Sechskant | 181 |
| 17 mm Makita-Sechskant | 181 |
| 19 mm Makita-Sechskant | 182 |
| 19 mm Meißelschaft ohne abgedrehtem Bund B-Typ | 183 |
| 19 mm Meißelschaft mit abgedrehtem Bund B-Typ | 182 |
| 21 mm Makita-Sechskant | 183 |
| 28 mm Meißelschaft B-Typ | 184 |
| 30 mm Makita-Sechskant | 185 |
| 30 mm Makita-Sechskant HM1400 | 185 |
| Durchbruchbohrer für SDS-MAX | 187 |
| Geeignet für SDS-MAX | 174 |
| Geeignet für SDS-PLUS | 158 |
| Große Keilwelle B-Typ | 180 |
| Hohlbohr- und Fräskronen | 186 |
| Service Boxen | 188 |
| Sonstiges Zubehör | 189 |

BOHREN 190

| | |
|--------------------------------------|-----|
| Bohrer/Bit Sets | 204 |
| Bohrer/Bit Sets im MAKPAC-Koffer | 208 |
| Bohrer Sets | 200 |
| Bohrfutter | 222 |
| Glas-/Fliesenbohrer | 199 |
| Holzbohrer | 192 |
| Kernbohrmaschinen | 215 |
| Lochsägen | 210 |
| Magnet-Kernbohrmaschinen | 217 |
| Metallbohrer | 194 |
| Nylonbürsten mit Aufnahmeschaft | 221 |
| Rührgeräte | 218 |
| Stahldrahtbürsten mit Aufnahmeschaft | 220 |
| Stein-/Betonbohrer | 199 |
| Winkelbohrmaschine DA4000LR | 224 |

SCHRAUBEN 226

| | |
|-----------------------|-----|
| Bithalter | 236 |
| Bits | 233 |
| Bitsets | 236 |
| Impact BLACK Bits | 230 |
| Impact Premier Bits | 228 |
| Magazinschrauber | 242 |
| Schlagschraubendreher | 241 |
| Schlagschrauber | 246 |
| Steckschlüssel | 240 |
| Trockenbauschrauber | 244 |
| Winkelschraubaufsatz | 235 |

TRENNEN 250

| | |
|--|-----|
| 2in1 Trenn- und Schrupscheiben | 263 |
| Absaughauben für Winkelschleifer | 275 |
| Blechscheren und Knabber | 277 |
| Diamant-Fliesenbohrkronen | 272 |
| Diamantschleifscheiben | 258 |
| Diamanttrennscheiben | 254 |
| Fächerscheiben | 264 |
| Fiberscheiben „Corundum“ | 270 |
| Flansche für Winkelschleifer | 273 |
| Führungsschienenadapter für Diamantschneider | 276 |
| Griffe für Winkelschleifer | 273 |
| Reinigungsscheiben | 269 |
| Sägeblätter für Metall-Trennsägen | 240 |
| Schrupscheiben für Metall | 262 |
| Schutzhauben für Winkelschleifer | 274 |
| Stahldrahtbürsten für Winkelschleifer | 271 |
| Staubschutzsets für Winkelschleifer | 276 |
| Trennscheiben | 260 |
| X-LOCK System | 252 |

SCHLEIFEN & POLIEREN 278

| | |
|---|-----|
| Abziehsteine | 300 |
| Akku-Langhalsschleifer | 288 |
| Akku-Polierschleifer DPV300/PV301D | 287 |
| Bandschleifer | 280 |
| Betonschleifer | 301 |
| Bodenschleifpapier | 296 |
| Bürstenschleifer 9741 | 296 |
| Elektronikfeilen | 294 |
| Exzentrerschleifer & Poliermaschinen | 282 |
| Geradschleifer | 298 |
| Schleifböcke | 300 |
| Schleifpapier auf Rolle | 295 |
| Schleifpapier für Parkettschleifmaschinen | 295 |
| Schwingschleifer | 289 |
| Steinpolierer PW5000CH | 301 |

HOBELN 302

| | |
|---------------------|-----|
| Absaugung | 304 |
| Abziehsteine | 305 |
| Anschläge | 304 |
| Arbeitstisch 2012NB | 304 |
| Dickenhobel 2012NB | 304 |
| Hobelmesser | 303 |
| Sonstiges Zubehör | 303 |
| Staubsäcke | 304 |

SÄGEN 306

| | |
|--|-----|
| Bandsägen und Akku-Bandsägen | 342 |
| Führungsschienen Zubehör | 341 |
| Handkreissägen und Akku-Handkreissägen | 340 |
| Kettenstemmer | 359 |
| Multitools | 347 |
| PCD Kreissägeblätter für Faserzement | 323 |
| Reciprosägeblätter | 332 |
| Reduzierringe | 323 |
| Stichsägeblätter | 325 |
| Stichsägen und Akku-Stichsägen | 340 |
| TCT Kreissägeblätter | 308 |
| Tisch-/Gehrungssägen | 344 |

FRÄSEN 360

| | |
|---------------------------------------|-----|
| Absaugung | 372 |
| Akku-Rotationsschneider DCO180/DCO181 | 377 |
| Anschläge/Führungen | 371 |
| Fräsmodule für RT0700C/DRT50 | 372 |
| Führungsschienen Zubehör | 373 |
| HM Fräser-Heimwerkerserie | 367 |
| HM Fräser-Profiserie | 362 |
| Kopierhülsen | 370 |
| Nutfräsen | 374 |
| Plattenfräse CA5000 | 377 |
| Rotationsschneider 3706 | 376 |
| Spannzangen/Hülsen | 374 |

DRUCKLUFT 378

| | |
|----------------------|-----|
| Druckluft Nagler | 384 |
| Hochdruckluft Nagler | 385 |
| Klammern | 383 |
| Nägel | 379 |
| Schrauben | 384 |
| Schutzbrillen | 385 |

ABSAUGERÄTE & HEISSLUFTGEBLÄSE 386

| | |
|---|-----|
| Adapter und Anschlussstücke für Schläuche | 402 |
| Anschlussvarianten nach Modell | 388 |
| Bürstenköpfe und Düsen | 400 |
| Entsorgungssäcke | 405 |
| Filter | 404 |
| Filtersäcke | 405 |
| Heißluftgebläse | 407 |
| Saugkraftregler und Rohre | 399 |
| Schläuche | 398 |
| Transport / Zubehörbox / Staubbehälter | 406 |
| Verbindungsstücke für Maschinen | 394 |

OUTDOOR 408

| | |
|-----------------------------|-----|
| Erdbohrer | 428 |
| Gebläse | 425 |
| Heckenscheren | 414 |
| Hochdruckreiniger | 426 |
| Kettensägen | 410 |
| Motorsensen | 415 |
| Motorsprüher / Akku-Sprüher | 432 |
| Multifunktionsantriebe | 421 |
| Öle / Schmierstoffe | 433 |
| Rasenmäher | 430 |
| RescueCut | 413 |
| Trennschleifer | 431 |
| Vertikutierer | 429 |
| Wasserpumpen | 433 |
| Werkzeuge | 434 |
| Zündkerzen | 436 |

DIVERSES 438

| | |
|-------------------------------------|-----|
| Handwerkzeug / Arbeitsausrüstung | 440 |
| Koffer, Taschen und Kleinteileboxen | 458 |
| Kohlebürsten | 462 |
| MAKPAC Transportsystem | 454 |
| Werkzeughalter und -Taschen | 446 |

AKKU 118 

LASER 152 

BOHR-/STEMMHÄMMER 154 

BOHREN 190 

SCHRAUBEN 226 

TRENNEN 250 

SCHLEIFEN & POLIEREN 278 

HOBELN 302 

SÄGEN 306 

FRÄSEN 360 

DRUCKLUFT 378 

ABSAUGERÄTE & HEISSLUFTGEBLÄSE 386 

OUTDOOR 408 

DIVERSES 438 



Zubehör für Akku-Maschinen

Allgemeines Zubehör wie z. B. Bohrer oder Sägeblätter finden Sie in den jeweiligen anwendungsbezogenen Kapiteln.

AKKU-LANGHALS-SCHLEIFER



KAPITEL „SCHLEIFEN“
AUF SEITE 287

AKKU-MULTITOOLS



KAPITEL „SÄGEN“
AB SEITE 347

AKKU-STAUCHKOPF-NAGLER



KAPITEL „DRUCKLUFT“
AUF SEITE 382

AKKU-RASENMÄHER



KAPITEL „OUTDOOR“
AB SEITE 430

STÄRKER DENN JE: DIE MAKITA AKKU-SERIEN FÜR JEDEN BEDARF DAS RICHTIGE WERKZEUG

CXT

KOMPAKTES AKKU-WERKZEUG

Die handlichen 12V max CXT-Maschinen sind die erste Wahl für Anwender, die Wert auf möglichst geringes Gewicht legen.

LXT

DIE WELTWEIT GRÖSSTE 18V AKKU-SERIE

Mit einer Bandbreite von derzeit über 275 Maschinen bietet die 18V LXT-Serie unerreichte Einsatzmöglichkeiten.

XGT

AKKU-TECHNIK FÜR HÖCHSTE ANSPRÜCHE

Mit der neuen 40V max XGT-Serie dringt Makita noch weiter in Bereiche vor, die bisher netzstrombetriebenen Maschinen vorbehalten waren.



AKKU-POWER KITS

Jeder Makita Akku-Power Kit enthält:

- 2 oder 4 Li-Ion Akkus
- ein passendes Schnellladegerät
- einen MAKPAC-Koffer mit Inlay zum sicheren Transport



| Beschreibung | MAKPAC Typ | Akku Typ | Akku Stk. | Lade-gerät | Bestell-Nr. | Preis (€) exkl. MwSt. | Preis (€) inkl. MwSt. |
|----------------|------------|--------------------------|-----------|--------------------------|-------------|-----------------------|-----------------------|
| Akku-Power Kit | 1 | BL1020B 2,0 Ah | 2 | Schnell-ladegerät DC10SA | 197657-7* | 159,20 | 191,04 |
| Akku-Power Kit | 1 | BL1041B 4,0 Ah | 2 | Schnell-ladegerät DC10SB | 197641-2 | 209,10 | 250,92 |



| | | | | | | | |
|----------------|---|--------------------------|----------|---------------------------------|-----------|--------|--------|
| Akku-Power Kit | 1 | BL1830B 3,0 Ah | 2 | Schnell-ladegerät DC18RC | 197952-5 | 261,20 | 313,44 |
| Akku-Power Kit | 3 | BL1850B 5,0 Ah | 4 | Doppel-Schnell-ladegerät DC18RD | 197626-8 | 621,20 | 745,44 |
| Akku-Power Kit | 1 | BL1860B 6,0 Ah | 2 | Schnell-ladegerät DC18RC | 198116-4 | 410,10 | 492,12 |
| Akku-Power Kit | 3 | BL1860B 6,0 Ah | 2 | Doppel-Schnell-ladegerät DC18RD | 198077-8 | 483,50 | 580,20 |
| Akku-Power Kit | 3 | BL1860B 6,0 Ah | 4 | Doppel-Schnell-ladegerät DC18RD | 198091-4* | 597,80 | 717,36 |



| | | | | | | | |
|----------------|---|-------------------------|----------|--------------------------|----------|--------|--------|
| Akku-Power Kit | 1 | BL4025 2,5 Ah | 2 | Schnell-ladegerät DC40RA | 191J81-6 | 457,00 | 548,40 |
| Akku-Power Kit | 1 | BL4040 4,0 Ah | 2 | Schnell-ladegerät DC40RA | 191J97-1 | 574,30 | 689,16 |



| | | | | | | | |
|--|--|--|--|--|----------|------|---------|
| MAKPAC Ersatzinlay für Akku-Power Kits 197657-7 und 197641-2 | | | | | 838454-9 | 3,50 | ET 4,20 |
| MAKPAC Ersatzinlay für Akku-Power Kits 197952-5 und 198116-4 | | | | | 838110-1 | 3,20 | ET 3,84 |
| MAKPAC Ersatzinlay für Akku-Power Kits 197629-2, 197626-8, 198077-8 und 198091-4 | | | | | 839205-3 | 3,20 | ET 3,84 |

* Solange Vorrat reicht

MAKPAC-Koffer und -Zubehör finden Sie auf Seite 454!

LI-ION AKKUS

| | | Volt | Ah | Typ | Modell | Gewicht (kg) | Bestell-Nr. | Preis (€) exkl. MwSt. | Preis (€) inkl. MwSt. |
|--|---|------|-----|------------------------------|---------|--------------|-------------|-----------------------|-----------------------|
|  |  | 7,2 | 1,5 | Li-Ion | BL7015 | 0,12 | 198000-3 | 41,80 | 50,16 |
|  |  | 10,8 | 1,3 | Li-Ion | BL1013 | 0,17 | 196066-7 | 50,00 | 60,00 |
|  |  | 12 | 2,0 | Li-Ion mit Kapazitätsanzeige | BL1021B | 0,21 | 197396-9 | 53,10 | 63,72 |
|  |  | 12 | 4,0 | Li-Ion mit Kapazitätsanzeige | BL1041B | 0,38 | 197406-2 | 72,50 | 87,00 |
|  |  | 14,4 | 1,5 | Li-Ion | BL1415N | 0,30 | 196875-4 | 72,50 | 87,00 |
|  |  | 14,4 | 3,0 | Li-Ion mit Kapazitätsanzeige | BL1430B | 0,50 | 197615-3 | 92,90 | 111,48 |
|  |  | 14,4 | 5,0 | Li-Ion | BL1450 | 0,51 | 197122-6 | 118,40 | 142,08 |
|  |  | 18 | 2,0 | Li-Ion mit Kapazitätsanzeige | BL1820B | 0,39 | 197254-9 | 84,70 | 101,64 |
|  |  | 18 | 3,0 | Li-Ion mit Kapazitätsanzeige | BL1830B | 0,62 | 197599-5 | 92,90 | 111,48 |
|  |  | 18 | 5,0 | Li-Ion mit Kapazitätsanzeige | BL1850B | 0,62 | 197280-8 | 130,60 | 156,72 |
|  |  | 18 | 6,0 | Li-Ion mit Kapazitätsanzeige | BL1860B | 0,68 | 197422-4 | 152,00 | 182,40 |
|  |  | 36 | 2,2 | Li-Ion | BL3622A | 1,34 | 195410-5* | 238,70 | 286,44 |
|  |  | 36 | 2,6 | Li-Ion | BL3626 | 1,35 | 194873-2* | 316,20 | 379,44 |
|  |  | 40 | 2,0 | Li-Ion mit Kapazitätsanzeige | BL4020 | 0,69 | 191L29-0 | 144,90 | 173,88 |
|  |  | 40 | 2,5 | Li-Ion mit Kapazitätsanzeige | BL4025 | 0,71 | 191B36-3 | 159,20 | 191,04 |
|  |  | 40 | 4,0 | Li-Ion mit Kapazitätsanzeige | BL4040 | 1,0 | 191B26-6 | 218,30 | 261,96 |
|  |  | 40 | 5,0 | Li-Ion mit Kapazitätsanzeige | BL4050F | 1,4 | 191L47-8 | 273,40 | 328,08 |

BL4050F voraussichtlich
lieferbar ab Sommer 2021

* Solange Vorrat reicht

ACHTUNG: Akku BL3622A kann nur mit Ladegerät DC36WA geladen werden (nicht geeignet für BHR261/T)
Akku BL3626 kann nur mit Ladegerät DC36RA geladen werden

LI-ION AKKU-RUCKSACK PDC01



Flexibel einsetzbarer Akku-Rucksack für längere Arbeitszeiten

- Rucksack kann mit bis zu vier 18 V Akkus der LXT-Serie bestückt werden
- Verstellbares Tragegestell mit gepolsterten Gurten inkl. Beckengurt
- Akkubox abnehmbar, auch stationärer Betrieb möglich
- Automatische Umschaltung zwischen den Akkus
- Inkl. Adapter für 2x 18 V Maschinen

| Beschreibung | Volt | Geeignet für | Gewicht (kg) | Bestell-Nr. | Preis (€) exkl. MwSt. | Preis (€) inkl. MwSt. |
|---------------------|--------------------------------------|-------------------|--------------------------------|-------------|-----------------------|-----------------------|
| Akku-Rucksack PDC01 | 1 x 18V, 2 x 18V, 1 x 40 V max | 2-4 Akkus LXT 18V | max. 7,0 (mit 4 Akkus BL1860B) | 191A64-2 | 621,20 | 745,44 |



Kapazitätsanzeige einzeln für jeden Akku



4 Akku-Steckplätze



LI-ION AKKU-RUCKSACK PDC1200



Akku-Rucksack mit fest eingebautem Akku für extrem lange Arbeitszeiten

- 1.200 Wattstunden (ca. 6-fache Kapazität von 2 Stk. BL1860B)
- Verstellbares Tragegestell mit gepolsterten Gurten inkl. Beckengurt
- Akkueinheit abnehmbar, auch stationärer Betrieb möglich
- Spritzwassergeschützt IPX4
- ca. 6 Stunden Ladezeit mit dem Ladegerät DC4001
- Inkl. Adapter für 2x 18 V Maschinen



| Beschreibung | Volt | Gewicht (kg) | Bestell-Nr. | Preis (€) exkl. MwSt. | Preis (€) inkl. MwSt. |
|-----------------------|---------------------------|---|-------------|-----------------------|-----------------------|
| Akku-Rucksack PDC1200 | 2 x 18 V, 1 x 40 V max | 8,8 kg (Akkueinheit) plus 1,6 kg (Tragegestell) | PDC1200A01 | 1.653,50 | 1.984,20 |



Hoher Tragekomfort durch verstellbares Rückengestell

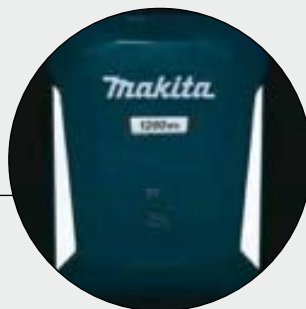

Reflektierende Streifen sorgen für gute Sichtbarkeit im Dunkeln



LXT 18 V (nur PDC01) / 2x 18 V mit Akku-Adapter



XGT 40 V max mit Akku-Adapter



Direkte Steckverbindung mit kompatiblen Maschinen



LI-ION AKKU-RUCKSACK ZUBEHÖR

| | Beschreibung | Geeignet für | Bestell-Nr. | Preis (€) exkl. MwSt. | Preis (€) inkl. MwSt. |
|---|--------------------------------------|--|-------------|--------------------------|--------------------------|
|  | 1 x 18 V LXT Adapter | Akku-Rucksack PDC01 | 191J50-7 | 103,10 | 123,72 |
|  | 2 x 18 V LXT Adapter | Akku-Rucksack PDC01 / PDC1200 | 191J51-5* | 191,80 | 230,16 |
|  | 1 x 40 V max XGT Adapter | Akku-Rucksack PDC01 / PDC1200 | 191N62-4 | 175,50 | 210,60 |
|  | Brustgurt | Akku-Rucksack PDC01 / PDC1200 | 196733-4 | 2,70 | 3,24 |
|  | Motorsensengurt mit Hüftpolster | Akku-Rucksack PDC01 / PDC1200 | 191E43-4 | 13,40 | 16,08 |
|  | Tragegurt für Trimmer und Gebläse | Akku-Rucksack PDC01 / PDC1200 | 197243-4 | 5,70 | 6,84 |
|  | Ladegerät DC4001 | Akku-Rucksack PDC1200 | 191L00-4 | 167,30 | 200,76 |
|  | Ladegerät DC3600 | Akku-Rucksack BL36120A (Vorgängermodell) | ENE401046A | 261,20 | 313,44 |

* Nicht geeignet für die Modelle DHR280/283 und DHS710

LI-ION AKKUS (G-SERIE)

Die Maschinen, Akkus und Ladegeräte der Li-Ion G-Serie sind nicht kompatibel mit Maschinen, Akkus und Ladegeräten unserer LXT Li-Ion Serie.

| | Volt | Ah | Typ | Modell | Gewicht (kg) | Bestell-Nr. | Preis (€) exkl. MwSt. | Preis (€) inkl. MwSt. |
|---|------|-----|--------|---------|-----------------|-------------|--------------------------|--------------------------|
|  | 14,4 | 1,5 | Li-Ion | BL1415G | 0,34 | 198192-8 | 53,10 | 63,72 |
|  | 18 | 1,5 | Li-Ion | BL1815G | 0,4 | 198186-3 | 59,20 | 71,04 |







NI-MH AKKUS

MAKSTAR AKKUS

- Die MAKSTAR Ladetechnologie war die erste mit digitaler Kommunikation zwischen Akku und Ladegerät
- Das Ladegerät analysiert die gespeicherten Daten im Akku (Historik, Temperatur, Typ und Zustand) und errechnet den





optimalen Ladevorgang um eine maximale Lebensdauer jedes einzelnen Akkus zu gewährleisten

- Kurzer Ladevorgang

| | Volt | Ah | Typ | Modell | Bestell-Nr. | Preis (€) exkl. MwSt. | Preis (€) inkl. MwSt. |
|---|------|-----|-------|---------|-------------|--------------------------|--------------------------|
|  BH9020 | 9,6 | 1,8 | Ni-MH | BH9020 | 193631-3 | 113,30 | 135,96 |
|  BH9033 | 9,6 | 3,1 | Ni-MH | BH9033 | 193636-3 | 130,60 | 156,72 |
|  BH1220C | 12 | 1,8 | Ni-MH | BH1220 | 193345-4 | 118,40 | 142,08 |
|  BH1233C | 12 | 1,8 | Ni-MH | BH1220C | 193928-0* | 118,40 | 142,08 |
|  BH2433 | 12 | 3,1 | Ni-MH | BH1233C | 193930-3* | 137,70 | 165,24 |
|  BH2420 | 24 | 1,8 | Ni-MH | BH2420 | 193736-9 | 167,30 | 200,76 |
| | 24 | 3,1 | Ni-MH | BH2433 | 193739-3 | 209,10 | 250,92 |



* Flache Bauform

KNOLLEN AKKUS NI-MH

| | Volt | Ah | Typ | Modell | Bestell-Nr. | Preis (€) exkl. MwSt. | Preis (€) inkl. MwSt. |
|--|------|-----|-------|--------|-------------|--------------------------|--------------------------|
|  9134 | 9,6 | 2,5 | Ni-MH | 9134 | 193099-3 | 84,70 | 101,64 |
| | 9,6 | 2,8 | Ni-MH | 9135 | 193058-7* | 108,20 | 129,84 |
|  1235 | 12 | 2,5 | Ni-MH | 1234 | 193100-4* | 72,50 | 87,00 |
| | 12 | 2,8 | Ni-MH | 1235 | 193059-5 | 80,60 | 96,72 |
|  1434 | 14,4 | 2,8 | Ni-MH | 1435 | 193060-0* | 88,80 | 106,56 |
|  1834 | 18 | 2,5 | Ni-MH | 1834 | 193102-0* | 98,00 | 117,60 |
| | 18 | 2,8 | Ni-MH | 1835 | 193061-8* | 113,30 | 135,96 |

* Mit Schnellverschluss



STAB AKKUS NI-MH

| | Volt | Ah | Typ | Modell | Bestell-Nr. | Preis (€) exkl. MwSt. | Preis (€) inkl. MwSt. |
|--|------|-----|-------|--------|-------------|--------------------------|--------------------------|
|  7034 | 7,2 | 2,5 | Ni-MH | 7034 | 193888-6 | 59,20 | 71,04 |
|  9034 | 9,6 | 2,5 | Ni-MH | 9034 | 193889-4 | 65,50 | 78,60 |

LADEGERÄTE

LADEGERÄTE LI-ION 10,8 V / 12 V MAX (CXT-SERIE)



| Ladezeit in Minuten bei | 2,0 Ah | 4,0 Ah | Bestell-Nr. | Preis (€) exkl. Mwst. | Preis (€) inkl. Mwst. |
|---|---|------------|-------------|--------------------------|--------------------------|
|  | DC10SB Schnellladegerät | | | | |
| | 30 | 60 | 197363-4 | 62,30 | 74,76 |
|  | DC10WC Ladegerät | | | | |
| | 70 | 130 | 197343-0 | 41,80 | 50,16 |
|  | DC18RE Multi-Schnellladegerät 12 V max und 18 V | | | | |
| | 30 | 60 | 198720-9 | 118,40 | 142,08 |

LADEGERÄTE LI-ION 14,4 V - 18 V (LXT-SERIE)



| Ladezeit in Minuten bei | 1,5 Ah | 2,0 Ah | 3,0 Ah | 4,0 Ah | 5,0 Ah | 6,0 Ah | Bestell-Nr. | Preis (€) exkl. Mwst. | Preis (€) inkl. Mwst. |
|---|---|--------------------------|---------------------------|---------------------------|---------------------------|---------------------------|-------------|--------------------------|--------------------------|
|  | DC18RC Schnellladegerät | | | | | | 195584-2 | 84,70 | 101,64 |
| | 15 | 24 | 22 | 36 | 45 | 55 | | | |
|  | DC18RE Multi-Schnellladegerät 12 V max und 18 V | | | | | | 198720-9 | 118,40 | 142,08 |
| | 15 | 24 | 22 | 36 | 45 | 55 | | | |
|  | DC18RD Doppel-Schnellladegerät | | | | | | 196933-6 | 167,30 | 200,76 |
| | 15 | 24 | 22 | 36 | 45 | 55 | | | |
|  | DC18SD Ladegerät | | | | | | 194533-6 | 65,50 | 78,60 |
| | 30 | 45 | 60 | 90 | 110 | 130 | | | |
|  | DC18SE Autoladegerät (Betriebsspannung 12 V – 24 V) | | | | | | 194621-9 | 113,30 | 135,96 |
| | 30 | 45 | 60 | 90 | 110 | 130 | | | |
|  | DC18SF Vierfach-Ladegerät | | | | | | 196426-3 | 228,50 | 274,20 |
| | 30 (1-2 Akkus) | 45 (1-2 Akkus) | 60 (1-2 Akkus) | 90 (1-2 Akkus) | 110 (1-2 Akkus) | 130 (1-2 Akkus) | | | |
| | 60 (3-4 Akkus) | 90 (3-4 Akkus) | 120 (3-4 Akkus) | 180 (3-4 Akkus) | 220 (3-4 Akkus) | 260 (3-4 Akkus) | | | |
| | | | | | | | | | |

LADEGERÄTE LI-ION 40 V MAX (XGT-SERIE)



| Ladezeit in Minuten bei | 2,0 Ah | 2,5 Ah | 4,0 Ah | 5,0 Ah | Bestell-Nr. | Preis (€) exkl. MwSt. | Preis (€) inkl. MwSt. |
|--|-------------------------|-----------|-----------|-----------|-------------|-----------------------|-----------------------|
|  | DC40RA Schnellladegerät | | | | | | |
| | 22 | 28 | 45 | 50 | 198720-9 | 118,40 | 142,08 |

LXT-LADEADAPTER ADP10 FÜR XGT-LADEGERÄTE





Der Ladeadapter ermöglicht das Laden von 14,4 V / 18 V Akkus der LXT-Serie mit einem XGT-Ladegerät. Bei Akkus ab 4,0 Ah kann damit sogar eine deutlich kürzere Ladezeit als mit LXT-Schnellladegeräten erreicht werden.

| Ladezeit in Minuten bei | 1,5 Ah | 2,0 Ah | 3,0 Ah | 4,0 Ah | 5,0 Ah | 6,0 Ah | Bestell-Nr. | Preis (€) exkl. MwSt. | Preis (€) inkl. MwSt. |
|--|--|-----------|-----------|-----------|-------------------|-----------|-------------|-----------------------|-----------------------|
|  | ADP10 Ladeadapter bei Verwendung eines XGT-Schnellladegeräts | | | | | | | | |
| | 15 | 24 | 22 | 29 | 35 40* | 40 | 191C10-7 | 56,10 | 67,32 |



* Abhängig vom Produktionsdatum des Akkus



LADEGERÄTE LI-ION 36 V

| Ladezeit in Minuten bei | 2,2 Ah | 2,6 Ah | Bestell-Nr. | Preis (€) exkl. MwSt. | Preis (€) inkl. MwSt. |
|---|---------------------------|-----------|-------------|--------------------------|--------------------------|
|  | DC36WA (lädt nur BL3622A) | | | | |
| | 60 | - | 195471-5 | 118,40 | 142,08 |
|  | DC36RA (lädt nur BL3626) | | | | |
| | - | 22 | 194863-5 | 183,60 | 220,32 |

LADEGERÄTE LI-ION 7,2 V - 10,8 V STABFORM

| Ladezeit in Minuten bei | 1,5 Ah | 1,3 Ah | Bestell-Nr. | Preis (€) exkl. MwSt. | Preis (€) inkl. MwSt. |
|---|-----------------------|-----------|-------------|--------------------------|--------------------------|
|  | DC07SA 7,2V | | | | |
| | 35 | - | 194320-3* | 39,20 | 47,04 |
|  | DC10WA 7,2 V - 10,8 V | | | | |
| | 35 | 60 | 194588-1 | 44,30 | 53,16 |





* Solange Vorrat reicht

LADEGERÄTE LI-ION G-SERIE 14,4 V - 18 V





| Bezeichnung | Typ | Bestell-Nr. | Preis (€) exkl. MwSt. | Preis (€) inkl. MwSt. |
|-------------|--|-------------|--------------------------|--------------------------|
| DC18WA | Ladegerät (nur geeignet für BL1813G/BL1815G und BL1413G/BL1415G) | 195423-6 | 41,80 | 50,16 |

LADEGERÄTE NICK / NIMH 7,2 V - 18 V

| Ladezeit in Minuten bei | Stabakkus (Ah) | | | Knollenakkus (Ah) | | | | Bestell-Nr. | Preis (€) exkl. MwSt. | Preis (€) inkl. MwSt. | |
|---|---|-----|-----|-------------------|------------------------|------------------------|--------------------------|-------------|-----------------------|-----------------------|--------|
| | 1,3 | 1,9 | 2,5 | 1,3 | 1,8/1,9 | 2,5 | 2,8 | | | | |
|  | DC1414 7,2 V - 14,4 V | | | | | | | | 193864-0 | 39,20 | 47,04 |
| | 30 | 45 | 60 | 30 | 45 | 60 | 70 | | | | |
|  | DC1439 7,2 V - 14,4 V | | | | | | | | 192935-0 | 130,60 | 156,72 |
| | 9 | 14 | 23 | 9 | 14 | 23 | 27 | | | | |
|  | DC1804 7,2 V - 18 V | | | | | | | | 193827-6 | 56,10 | 67,32 |
| | 30 | 45 | 60 | 30 | 45 | 60 | 70 | | | | |
|  | DC1822 7,2 V - 18 V Autoladegerät (Betriebsspannung 12 V) | | | | | | | | 193439-5 | 72,50 | 87,00 |
| | 30 | 45 | 60 | 30 | 45 (60 min 1822) | 60 (75 min 1834) | 70 (90 min 1835/F) | | | | |

AKKU-SCHUTZ

| | Beschreibung | Geeignet für Modelle | Bestell-Nr. | Preis (€) exkl. MwSt. | Preis (€) inkl. MwSt. |
|---|--------------------|--|-------------|-----------------------|-----------------------|
|  | Kontaktschutz | BL3626 | 451153-2 | 1,20 | 1,44 |
| | | alle 10,8 V und 12 V max Akkus der CXT-Serie | 456128-6 | 0,90 | 1,08 |
| | | alle 14,4 V und 18 V Akkus der LXT-Serie | 450128-8 | 0,90 | 1,08 |
| | | alle 40 V max Akkus der XGT-Serie | 412393-7 | 0,90 | 1,08 |
| | | Ni-MH und Ni-CD Akkus mit Knollen- oder Stabform | 414938-7 | 0,90 | 1,08 |
|  | Akku-Gehäuseschutz | BL1430 | 450599-9 | 12,50 | 15,00 |



AKKU-/LADEGERÄTADAPTER

ADP03
193682-6ADP04
193947-6BAP24
193689-2

| Artikel | Beschreibung | Bestell-Nr. | Preis (€) exkl. MwSt. | Preis (€) inkl. MwSt. |
|---------|---|-------------|--------------------------|--------------------------|
| ADP03 | Auffrischadapter - nur für Ni-Mh Akkus (geeignet für DC18RA/RC, DC24SC) | 193682-6 | 191,80 | 230,16 |
| ADP04 | Ladeschachtadapter (geeignet für DC14SA/SC, DC24SA/SC, DC18RA/RC/SE) | 193947-6 | 59,20 | 71,04 |
| BAP24 | Externer Akkuhalter - für MAKSTAR-Akkus mit 24 V | 193689-2* | 50,00 | 60,00 |
| BAP36N | Externer Akkuhalter - für BL3626, BL3622A | 195311-7* | 56,10 | 67,32 |
| BCV01 | Externer Akkuadapter - verbindet 2 x 18 V Li-Ion Akkus zu 1 x 36 V | 195511-9 | 113,30 | 135,96 |
| BCV03 | Akuadapter - verbindet 2 x 18 V Li-Ion Akkus zu 1 x 36 V | 196809-7 | 98,00 | 117,60 |
| BAP182 | Externer Akkuadapter - verbindet 2 x 18 V Li-Ion Akkus zu 2 x 18 V | 197580-6 | 152,00 | 182,40 |

* Solange Vorrat reicht

Externer Akkuhalter BAP36N

BestellNr.: 195311-7

Ermöglicht die Trennung des Akkus von der Maschine, um das Gewicht zu reduzieren und somit Arm- und Handermüdung zu vermindern.

BAP36N ist nicht geeignet für 36 V Akku-Motorsense.



Externer Akkuadapter BCV01

BestellNr.: 195511-9

Benutzer, die zwei 18V Li-Ion Akkus haben, können mithilfe dieses Adapters 36 V Akku-Maschinen nutzen.

BCV01 ist geeignet für BL1830/B (3,0 Ah) Akkus und passt nicht auf 36 V Akku-Motorsense.



Akkuadapter BCV03

BestellNr.: 196809-7

Benutzer, die zwei 18V Li-Ion Akkus haben, können mithilfe dieses Adapters 36 V Akku-Maschinen nutzen.

BCV03 ist nicht geeignet für BL1815 (1,3 Ah) Akkus und passt nicht auf Akku-Bohrhammer BHR261.



Externer Akkuhalter BAP182

BestellNr.: 197580-6

Ermöglicht die Trennung des Akkus von der Maschine, um das Gewicht zu reduzieren und somit Arm- und Handermüdung zu vermindern.



USB-ADAPTER



| Beschreibung | Bestell-Nr. | Preis (€) exkl. MwSt. | Preis (€) inkl. MwSt. |
|---|-------------|--------------------------|--------------------------|
| Für 10,8 V / 12 V max CXT-Serie, 1 USB-Anschluss mit 5 V / 2,1 A, Ein/Ausschalter | ATAADP06* | 28,70 | 34,44 |
| Für 18 V / 14,4 V LXT-Serie, 2 USB-Anschlüsse mit je 5 V / 2,1 A | ATAADP05 | 32,60 | 39,12 |

* Solange Vorrat reicht

AKKU-HEIZJACKEN



| Beschreibung | Bestell-Nr. | Preis (€) exkl. MwSt. | Preis (€) inkl. MwSt. |
|---|-------------|--------------------------|--------------------------|
| Akku-Adapter für 10,8 V / 12 V max CXT-Serie inkl. USB-Ladeanschluss für z.B. Handy und Ein/Ausschalter | PE00000037 | 30,60 | 36,72 |
| Akku-Adapter für 14,4 V / 18 V LXT-Serie inkl. USB-Ladeanschluss für z.B. Handy | PE00000066 | 28,70 | 34,44 |

AKKU-KLIMAJACKEN (SOLANGE VORRAT REICHT)



| Beschreibung | Bestell-Nr. | Preis (€) exkl. MwSt. | Preis (€) inkl. MwSt. |
|---|-------------|--------------------------|--------------------------|
| Akku-Adapter für 10,8 V / 12 V max CXT-Serie inkl. USB-Ladeanschluss für z.B. Handy und Ein/Ausschalter | 198639-2 | 34,70 | 41,64 |
| Akku-Adapter für 14,4 V / 18 V LXT-Serie inkl. USB-Ladeanschluss für z.B. Handy | 198634-2 | 37,00 | 44,40 |

AWS-MODULE



AWS (Auto-start Wireless System) stellt eine Bluetooth-Verbindung zwischen Maschine und Absauggerät her. Dadurch steht auch für Akku-Geräte eine Absaugautomatik zur Verfügung.



Neben den Akku-Staubsaugern DVC265 und DVC864L können mithilfe des AWS-Empfängers handelsübliche Staubsauger verwendet werden, sofern diese über eine Maschinensteckdose verfügen. Maschinenseitig wird ein AWS-Modul zum Senden des Einschaltsignals benötigt.



| Beschreibung | Geeignet für | Bestell-Nr. | Preis (€) exkl. MwSt. | Preis (€) inkl. MwSt. |
|--|--|-------------|--------------------------|--------------------------|
| AWS-Modul WUT01 zum Einbau in Maschinen | AWS-fähige Maschinen | 198900-7 | 62,30 | 74,76 |
| AWS-Empfänger WUT02U inkl. AWS-Modul, für Absauggeräte | Handelsübliche Absauggeräte mit Maschinensteckdose | 199862-2 | 191,80 | 230,16 |

AKKU-KAFFEEMASCHINEN

| | Beschreibung | Geeignet für Modell | Bestell-Nr. | Preis (€) | |
|---|------------------------------------|---------------------|-------------|-------------|-------------|
| | | | | exkl. MwSt. | inkl. MwSt. |
|  | Kaffeefiltereinsatz | DCM500 | BE00000021 | 0,80 | ET 0,96 |
| | Netzkabel 230V | DCM500 | BE00000023* | PaA | PaA |
|  | Kaffebecher Edelstahl | DCM500/DCM501 | KF00000020 | 10,80 | 12,96 |
|  | Deckel für Becher | DCM501 | KF00000069 | 1,40 | ET 1,68 |
| | Einsatz für Kaffeepads | DCM501 | KF00000014 | 1,40 | ET 1,68 |
| | Einsatz für gemahlene Kaffeebohnen | DCM501 | KF00000012 | 2,30 | ET 2,76 |
| | Filtereinsatz zu KF00000012 | DCM501 | KF00000013 | 2,30 | ET 2,76 |

* Solange Vorrat reicht

AKKU-VENTILATOREN (SOLANGE VORRAT REICHT)

| | Beschreibung | Geeignet für Modell | Bestell-Nr. | Preis (€) | |
|---|---------------|----------------------|-------------|-------------|-------------|
| | | | | exkl. MwSt. | inkl. MwSt. |
|  | | CF100D/CF101D/DCF102 | TE00000211 | 16,70 | 20,04 |
| | Netzteil 230V | DCF201/DCF203 | TE00000173 | 25,50 | 30,60 |
| | | DCF300 | TE00000174 | 32,60 | 39,12 |

AKKU-VAKUUMPUMPE DVP180

| | Beschreibung | Bestell-Nr. | Preis (€) | |
|--|---------------------------|-------------|-------------|-------------|
| | | | exkl. MwSt. | inkl. MwSt. |
|  | 1 Manometer Saugseite | AS00XP808M | 56,10 | 67,32 |
| | 2 Absperrventil Saugseite | AS0VP051MK | 144,90 | 173,88 |
| | 3 Schlauch gelb | AS0AI154MK | 44,30 | 53,16 |
| | Adapter 5/16" auf 1/4" | AS0Y06110K | 13,40 | 16,08 |
| | Pumpen-Öl 150 ml | AS00VP050M | 7,60 | 9,12 |
| | Alukoffer | AS0VP007MK | 88,80 | 106,56 |
| | Tragegurt für Alukoffer | AS000VP042 | 12,50 | 15,00 |

FETTPRESSENAUFSATZ P-90451 (SOLANGE VORRAT REICHT)

| | Beschreibung | Bestell-Nr. | Preis (€) | |
|--|--|-------------|-------------|-------------|
| | | | exkl. MwSt. | inkl. MwSt. |
|  | Schlauch mit 45 cm Länge und Anschluss M10 x 1,0 | P-90489 | 8,70 | 10,44 |
| | Schultergurt | P-90504 | 2,40 | 2,88 |

AKKU-FETTPRESSE DGP180

| | Beschreibung | Bestell-Nr. | Preis (€) exkl. MwSt. | Preis (€) inkl. MwSt. |
|--|--|-------------|--------------------------|--------------------------|
|  | Schmierkupplung 3 Stk. | 191A78-1 | 39,20 | 47,04 |
|  | Winkelkupplung 90° | 191A77-3 | 68,80 | 82,56 |
|  | Selbstverriegelnde Kupplung | 191A76-5 | 118,40 | 142,08 |
|  | Flexibler Schlauch - 1.200 mm | 191A79-9 | 68,80 | 82,56 |
| | Flexibler Schlauch - 600 mm | 191A80-4 | 50,00 | 60,00 |
|  | Schultergurt | 166094-6 | 5,30 | 6,36 |
|  | Geschlossener Zylinder für 400g Kartuschen, Schlauchbeutel oder Direktbefüllung | 191B12-7 | 76,50 | 91,80 |
| | Geschlossener Zylinder für 450g Kartuschen, Schlauchbeutel oder Direktbefüllung - Inkl. Verbindungsstück und Schrauben | 191A81-2 | 84,70 | 101,64 |
|  | Offener Zylinder für 400g Kartuschen | 191F24-4 | 62,30 | 74,76 |
| | Offener Zylinder für 450g Kartuschen | 191F25-2 | 65,50 | 78,60 |



AKKU-STANZE DPP200

STANZWERKZEUGE FÜR RUNDLÖCHER



| Loch-Ø (mm) | Materialstärke (mm) | | | Stempel | | | Matrize | | |
|----------------|-------------------------------------|-----------|---------------------------------------|-------------|--------------------------|--------------------------|-------------|--------------------------|--------------------------|
| | Baustahl (448 N/m ²) | U-Profile | Edelstahl (614 N/mm ²) | Bestell-Nr. | Preis (€) exkl. MwSt. | Preis (€) inkl. MwSt. | Bestell-Nr. | Preis (€) exkl. MwSt. | Preis (€) inkl. MwSt. |
| 6 | 2-4 | - | 3-4 | SC05340040 | 88,80 | 106,56 | SC00000203 | 88,80 | 106,56 |
| 6,5 | 2-6 | - | 3-4 | SC05340050 | 88,80 | 106,56 | SC00000205 | 88,80 | 106,56 |
| 8 | 2-6 | - | 3-4 | SC05340060 | 88,80 | 106,56 | SC00000207 | 88,80 | 106,56 |
| 8,5 | 2-6 | - | 3-4 | SC05340070 | 88,80 | 106,56 | SC00000209 | 88,80 | 106,56 |
| 10 | 2-6 | 7,5 | 3-4 | SC05340080 | 88,80 | 106,56 | SC00000211 | 88,80 | 106,56 |
| 11 | 2-8 | 7,5 | 3-6 | SC05340090 | 88,80 | 106,56 | SC00000213 | 88,80 | 106,56 |
| 12 | 2-8 | 7,5 | 3-6 | SC05340100 | 88,80 | 106,56 | SC00000215 | 88,80 | 106,56 |
| 13 | 2-8 | 7,5 | 3-6 | SC05340110 | 88,80 | 106,56 | SC00000217 | 88,80 | 106,56 |
| 14 | 2-8 | 7,5 | 3-6 | SC05340120 | 88,80 | 106,56 | SC00000219 | 88,80 | 106,56 |
| 15 | 2-8 | 7,5 | 3-6 | SC05340130 | 88,80 | 106,56 | SC00000221 | 88,80 | 106,56 |
| 16 | 2-8 | 7,5 | 3-6 | SC05340140 | 88,80 | 106,56 | SC05332710 | 88,80 | 106,56 |
| 18 | 2-8 | 7,5 | 3-6 | SC05340150 | 88,80 | 106,56 | SC00000223 | 88,80 | 106,56 |
| 20 | 2-8 | 7,5 | 3-6 | SC05340160 | 88,80 | 106,56 | SC05352510 | 88,80 | 106,56 |

STANZWERKZEUGE FÜR LANGLÖCHER



| Lochmaße L x B (mm) | Materialstärke (mm) | | | Stempel | | | Matrize | | |
|------------------------|-------------------------------------|-----------|---------------------------------------|-------------|--------------------------|--------------------------|-------------|--------------------------|--------------------------|
| | Baustahl (448 N/m ²) | U-Profile | Edelstahl (614 N/mm ²) | Bestell-Nr. | Preis (€) exkl. MwSt. | Preis (€) inkl. MwSt. | Bestell-Nr. | Preis (€) exkl. MwSt. | Preis (€) inkl. MwSt. |
| 6,5 x 10 | 2-6 | - | 3-4 | SC05340200 | 124,50 | 149,40 | SC00000244 | 88,80 | 106,56 |
| 6,5 x 13 | 2-6 | - | 3-4 | SC05340210 | 124,50 | 149,40 | SC00000246 | 88,80 | 106,56 |
| 8,5 x 13 | 2-6 | - | 3-4 | SC05340220 | 124,50 | 149,40 | SC00000248 | 88,80 | 106,56 |
| 8,5 x 17 | 2-6 | - | 3-4 | SC05340230 | 124,50 | 149,40 | SC00000250 | 88,80 | 106,56 |
| 9 x 13,5 | 2-6 | - | 3-4 | SC05340240 | 124,50 | 149,40 | SC00000252 | 88,80 | 106,56 |
| 9 x 18 | 2-6 | - | 3-4 | SC05340250 | 124,50 | 149,40 | SC00000254 | 88,80 | 106,56 |
| 10 x 15 | 2-8 | 7,5 | 3-6 | SC05340260 | 124,50 | 149,40 | SC00000256 | 88,80 | 106,56 |
| 10 x 20 | 2-8 | 7,5 | 3-6 | SC05340270 | 124,50 | 149,40 | SC00000258 | 88,80 | 106,56 |
| 11 x 16,5 | 2-8 | 7,5 | 3-6 | SC05340280 | 124,50 | 149,40 | SC00000260 | 88,80 | 106,56 |
| 12 x 18 | 2-8 | 7,5 | 3-6 | SC05340290 | 124,50 | 149,40 | SC00000262 | 88,80 | 106,56 |
| 13 x 19,5 | 2-8 | 7,5 | 3-6 | SC05340300 | 124,50 | 149,40 | SC00000264 | 88,80 | 106,56 |
| 14 x 21 | 2-8 | 7,5 | 3-6 | SC05340310 | 124,50 | 149,40 | SC00000266 | 88,80 | 106,56 |

SONSTIGES ZUBEHÖR



| Beschreibung | Bestell-Nr. | Preis (€) exkl. MwSt. | Preis (€) inkl. MwSt. |
|---------------------|-------------|--------------------------|--------------------------|
| Stationärständer | SC03801080 | 72,50 | 87,00 |
| Tiefenanschlag | SC03300790 | 65,50 | 78,60 |
| Hydrauliköl 150 ml | SC00000142 | 15,60 | 18,72 |
| Hydrauliköl 1 Liter | SC00000270 | 32,60 | 39,12 |

AKKU-NIETZANGEN

DRV150



| Niet-Ø (mm) | Beschreibung | Passende Backen | Bestell-Nr. | Preis (€) exkl. MwSt. | Preis (€) inkl. MwSt. |
|-------------|---|-----------------|-------------|-----------------------|-----------------------|
| 2,4 | Set aus Nasenstück, Schieber, Rohr | 4,8 | 199729-4 | 32,60 | 39,12 |
| 3,2 | Set aus Nasenstück, Schieber, Rohr | 4,8 | 199728-6 | 32,60 | 39,12 |
| 4,0 | Set aus Nasenstück, Schieber, Rohr nicht erforderlich | 4,8 | 191C04-2 | 15,60 | 18,72 |
| 4,8 | Set aus Nasenstück, Schieber, Rohr nicht erforderlich | 4,8 | 191C03-4 | 15,60 | 18,72 |
| 2,4 bis 4,8 | Backen Größe 4,8 | - | 199731-7 | 15,60 | 18,72 |



DRV250



| Niet-Ø (mm) | Beschreibung | Passende Backen | Bestell-Nr. | Preis (€) exkl. MwSt. | Preis (€) inkl. MwSt. |
|-------------|------------------------------------|-----------------|-------------|-----------------------|-----------------------|
| 2,4 | Set aus Nasenstück, Schieber, Rohr | 4,8 | 199729-4 | 32,60 | 39,12 |
| 3,2 | Set aus Nasenstück, Schieber, Rohr | 4,8 | 199728-6 | 32,60 | 39,12 |
| 4,0 | Set aus Nasenstück, Schieber, Rohr | 4,8 | 191F80-4 | 32,60 | 39,12 |
| 4,8 | Set aus Nasenstück, Schieber, Rohr | 4,8 oder 6,4 | 191F79-9 | 32,60 | 39,12 |
| 6,0 | Set aus Nasenstück, Schieber, Rohr | 6,4 | 199725-2 | 32,60 | 39,12 |
| 6,4 | Set aus Nasenstück, Schieber, Rohr | 6,4 | 191F78-1 | 32,60 | 39,12 |
| 2,4 bis 4,8 | Backen Größe 4,8 | - | 199731-7 | 15,60 | 18,72 |
| 4,8 bis 6,4 | Backen Größe 6,4 | - | 199730-9 | 15,60 | 18,72 |



Nasenstück Backen Schieber Rohr

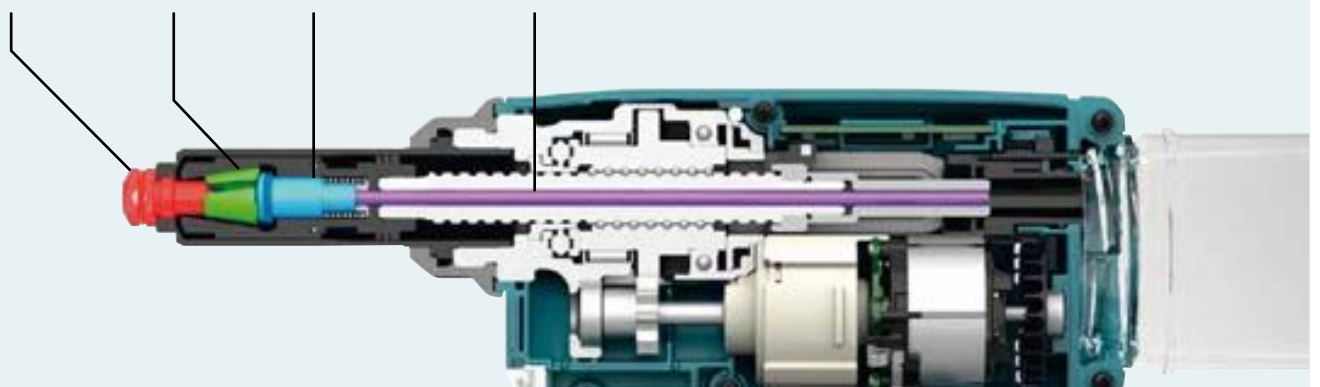

AKKU-DRAHTBINDEMASCHE DTR180

BINDEDRAHT 0,8 MM



| Beschreibung | Abmessung | Stk./Pkg. | Bestell-Nr. | Preis (€) exkl. Mwst. | Preis (€) inkl. Mwst. |
|---------------------------|----------------|-----------------|-------------|--------------------------|--------------------------|
| Bindedraht blank | 0,8 mm x 100 m | 50 Einzelspulen | 199137-9 | 183,60 | 220,32 |
| Bindedraht verzinkt | 0,8 mm x 100 m | 50 Einzelspulen | 191A57-9 | 248,90 | 298,68 |
| Bindedraht PP beschichtet | 0,8 mm x 100 m | 50 Einzelspulen | 191J59-9 | 285,60 | 342,72 |

SONSTIGES ZUBEHÖR



| Beschreibung | Bestell-Nr. | Preis (€) exkl. Mwst. | Preis (€) inkl. Mwst. |
|-------------------|-------------|--------------------------|--------------------------|
| Griffverlängerung | 191M27-0 | 149,00 | 178,80 |
| Reinigungsbürste | 162755-6 | 24,00 | 28,80 |

AKKU-MONIEREISENSCHNEIDER



| Beschreibung | Geeignet für Modelle | Bestell-Nr. | Preis (€) exkl. Mwst. | Preis (€) inkl. Mwst. |
|----------------------------|----------------------|-------------|--------------------------|--------------------------|
| HM-Sägeblatt Ø 110 mm | DSC250/DSC251 | SC09003260 | 56,10 | 67,32 |
| Flansch innen | DSC250/DSC251 | SC09004240 | 52,00 | 62,40 |
| Flansch außen | DSC250/DSC251 | SC03510960 | 31,90 | 38,28 |
| Flanschset innen und außen | DSC250/DSC251 | SC09030550 | 58,00 | 69,60 |

AKKU-GEWINDESTANGENSCHNEIDER



| Beschreibung | Gewinde | Stk./Pkg. | Bestell-Nr. | Preis (€) exkl. Mwst. | Preis (€) inkl. Mwst. |
|-----------------------------------|---------|-----------|-------------|--------------------------|--------------------------|
| Schneidbackenset DSC121 | M8 | 2 | SC09002700 | 167,30 | 200,76 |
| | M10 | 2 | SC09002710 | 167,30 | 200,76 |
| | M12 | 2 | SC09002720 | 144,90 | 173,88 |
| | 3/8" | 2 | SC09002730 | 152,00 | 182,40 |
| Schneidbackenset DSC102/SC103D | M6 | 2 | 199087-8 | 59,20 | 71,04 |
| | M8 | 2 | 199085-2 | 59,20 | 71,04 |
| | M10 | 2 | 199083-6 | 62,30 | 74,76 |



AKKU-UNIVERSALSCHERE CP100D

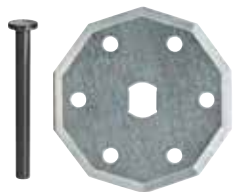

| Beschreibung | Bestell-Nr. | Preis (€) exkl. MwSt. | Preis (€) inkl. MwSt. |
|----------------------------------|-------------|--------------------------|--------------------------|
| Ersatzmesser inkl. Arretierstift | 198604-1 | 7,10 | 8,52 |

AKKU-GIPSKARTONSÄGEN

SÄGEBLÄTTER FÜR DSD180/SD100D

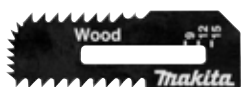

| Verwendungszweck | Stk./Pkg. | Bestell-Nr. | Preis (€) exkl. MwSt. | Preis (€) inkl. MwSt. |
|-----------------------|-----------|-------------|--------------------------|--------------------------|
| Trockenbau/Gipskarton | 2 | B-49703 | 20,00 | 24,00 |
| | 10 | B-49703-10 | 84,70 | 101,64 |
| Holz | 2 | B-49719 | 24,00 | 28,80 |
| | 10 | B-49719-10 | 108,20 | 129,84 |

AKKU-SCHRAUBER / -BOHRHÄMMER



| Beschreibung | Geeignet für | Bestell-Nr. | Preis (€) exkl. MwSt. | Preis (€) inkl. MwSt. |
|---|---|-------------|--------------------------|--------------------------|
| Schultergurt mit Karabiner und Halteschelle | 14,4 V und 18 V Schrauber mit Li-Ion Akku | 197941-0 | 12,50 | 15,00 |
| Breiter Haken zum Aufhängen an Leitern/Gerüsten | Akku-Bohrhämmer HR140D/HR166D/DHR171 | 197224-8 | 1,80 | 2,16 |

AKKU-RATSCHENSCHLÜSSEL WR100D/DWR180



| Beschreibung | Bestell-Nr. | Preis (€) exkl. MwSt. | Preis (€) inkl. MwSt. |
|----------------------|-------------|--------------------------|--------------------------|
| 1/4" Vierkanteinsatz | 191A51-1 | 17,80 | 21,36 |
| 3/8" Vierkanteinsatz | 191A50-3 | 17,80 | 21,36 |

AKKU-WINKELSCHLAGSCHRAUBER

| | Beschreibung | Bestell-Nr. | Preis (€) exkl. MwSt. | Preis (€) inkl. MwSt. |
|--|---|-------------|--------------------------|--------------------------|
|  | Durchsteck-Knarrenaufsatz | 192439-2 | 175,50 | 210,60 |
|  | 3/8" Vierkanteinsatz für Knarrenaufsatz | 134745-9 | 22,50 | 27,00 |
| | 1/2" Vierkanteinsatz für Knarrenaufsatz | 134746-7 | 22,50 | 27,00 |
|  | Nusseinsatz für Knarrenaufsatz SW17 x 31 mm | 134743-3 | 21,30 | 25,56 |
| | Nusseinsatz für Knarrenaufsatz SW19 x 33 mm | 134744-1 | 21,30 | 25,56 |
|  | Winkelkopfaufsatz 3/8" Vierkantaufnahme | 135201-2 | 130,60 | 156,72 |

AKKU-KARTUSCHENPRESSEN

300 ML KARTUSCHENHALTER SET

| Beschreibung | Bestell-Nr. | Preis (€) exkl. MwSt. | Preis (€) inkl. MwSt. |
|-----------------------------|-------------|--------------------------|--------------------------|
| 300 ml Kartuschenhalter Set | 196351-8 | 50,00 | 60,00 |
| Schraubverbinder 1 Stk. | 454223-6 | 4,80 | 5,76 |
| Kolben A für Kartusche | 142071-2 | 1,40 | ET 1,68 |
| Halter 300 ml | 454275-7 | 5,10 | ET 6,12 |

Abb.: 600 ml Kartuschenhalter



400 / 600 ML KARTUSCHEN-/SCHLAUCHBEUTELHALTER SET

| Beschreibung | Bestell-Nr. | Preis (€) exkl. MwSt. | Preis (€) inkl. MwSt. |
|---|-------------|--------------------------|--------------------------|
| 400 ml Kartuschen-/ Schlauchbeutelhalter Zylinder | 191P89-6 | 76,50 | 91,80 |
| 600 ml Kartuschen-/ Schlauchbeutelhalter Set | 196352-6 | 88,80 | 106,56 |
| Aufsatzdüse | 454226-0 | 2,00 | ET 2,40 |
| Dichtring | 424547-4 | 0,80 | ET 0,96 |

| Beschreibung | Bestell-Nr. | Preis (€) exkl. MwSt. | Preis (€) inkl. MwSt. |
|------------------------------|-------------|--------------------------|--------------------------|
| Schraubverbinder 1 Stk. | 318958-2 | 5,30 | 6,36 |
| Kolben A für Kartusche | 142071-2 | 1,40 | ET 1,68 |
| Kolben B für Schlauchbeutel | 142072-0 | 2,00 | ET 2,40 |
| Kolben C für Direktbefüllung | 123221-8 | 11,30 | ET 13,56 |
| Halter 600 ml | 141861-0 | 20,80 | ET 24,96 |



AKKU-TACKER

TACKER T221D/BST220/DST220/BST221/DST221

Klammern passen nicht in DST112/DST111/DST110/BST110/ST113D, aufgrund verschiedener Drahtdurchmesser.



| Maße (mm) | Oberfläche | Stk./Pkg. | Bestell-Nr. | Preis (€) exkl. MwSt. | Preis (€) inkl. MwSt. |
|-----------|------------|-----------|-------------|-----------------------|-----------------------|
| 10 x 6 | blank | 5.040 | F-32904 | 8,10 | 9,72 |
| 10 x 8 | blank | 5.040 | F-32917 | 8,70 | 10,44 |
| 10 x 10 | blank | 5.040 | F-32647 | 9,30 | 11,16 |
| 10 x 13 | blank | 5.040 | F-32650 | 11,60 | 13,92 |
| 10 x 16 | blank | 5.040 | F-32663 | 12,50 | 15,00 |
| 10 x 19 | blank | 5.040 | F-32676 | 14,40 | 17,28 |
| 10 x 22 | blank | 5.040 | F-32689 | 16,70 | 20,04 |

TACKER DST111/DST112/DST110/BST110/ST113D

Klammern passen nicht in BST220/DST220/BST221/DST221 aufgrund verschiedener Drahtdurchmesser.



| Maße (mm) | Oberfläche | Stk./Pkg. | Bestell-Nr. | Preis (€) exkl. MwSt. | Preis (€) inkl. MwSt. |
|-----------|--------------|-----------|-------------|-----------------------|-----------------------|
| 10 x 7 | galvanisiert | 2.500 | F-81518* | 3,30 | 3,96 |
| 10 x 10 | galvanisiert | 2.500 | F-81521 | 3,60 | 4,32 |

* Solange Vorrat reicht

AKKU-LANGHALSSCHLEIFER

GRIFVERLÄNGERUNGSSET



| Beschreibung | Geeignet für Modell | Bestell-Nr. | Preis (€) exkl. MwSt. | Preis (€) inkl. MwSt. |
|--|---------------------|-------------|-----------------------|-----------------------|
| Set bestehend aus Griffverlängerung, Gürtel und Halter | DSL800 | 199937-7 | 175,50 | 210,60 |



AKKU-GEBLÄSE

| | Beschreibung | Geeignet für Modelle | Bestell-Nr. | Preis (€) exkl. MwSt. | Preis (€) inkl. MwSt. |
|---|--|--|-------------|--------------------------|--------------------------|
|  | Gummidüse 220 mm | DUB182/DUB183 | 132025-7* | 3,60 | 4,32 |
| | | DUB185/DUB186/UB101D | 123245-4 | 3,60 | 4,32 |
|  | Gummidüse 430 mm | DUB185/DUB186/UB101D | 123246-2 | 8,70 | 10,44 |
|  | Bodendüse | DUB182/DUB183 | TP00000199* | 6,90 | ET 8,28 |
| | | DUB185/DUB186/UB101D | 191G09-6 | 4,80 | 5,76 |
|  | Spitzdüse | DUB182/DUB183/ DUB185/DUB186/UB101D mit Gummidüse 220 mm | 192236-6 | 6,60 | 7,92 |
|  | Schlauch-Set mit Rohr und Fugendüse | DUB182/DUB183 | 191750-9* | 13,40 | 16,08 |
| | | DUB185/DUB186/UB101D | 196643-5 | 7,10 | 8,52 |
|  | Staubsaack | DUB182/DUB183 | 122814-8* | 3,60 | 4,32 |
| | | DUB185/DUB186/UB101D | 123241-2 | 5,70 | 6,84 |
|  | Verbindungsstück | DUB185/DUB186/UB101D bei Verwendung von älterem Zubehör | TP00000201 | 0,80 | ET 0,96 |
|  | Runddüse | DUB362/DUB363/UB001C | 197888-8 | 11,60 | 13,92 |
|  | Flachdüse | DUB362/DUB363/UB001C | 197889-6 | 10,80 | 12,96 |
|  | Schultergurt | DUB361/DUB362 | 166094-6 | 5,30 | 6,36 |
|  | Bodendüse | DUB361 | 452123-4 | 8,50 | ET 10,20 |

* Solange Vorrat reicht



AKKU-STAUBSAUGER

DÜSEN UND BÜRSTEN FÜR AKKU-HANDSTAUBSAUGER

| | Beschreibung | Farbe | Bestell-Nr. | Preis (€) exkl. MwSt. | Preis (€) inkl. MwSt. |
|---|---|------------|-------------|--------------------------|--------------------------|
|  | Bodendüse standard | creme | 123485-4 | 9,30 | 11,16 |
| | | schwarz | 123539-7 | 9,30 | 11,16 |
| | | blau | 123488-8 | 8,70 | 10,44 |
|  | Boden- und Teppichbürste mit Umschalter | schneeweiß | 198532-0 | 21,30 | 25,56 |
| | | blau | 199431-9 | 24,00 | 28,80 |
|  | Teppichbürste | schwarz | 198529-9 | 13,40 | 16,08 |
| | | blau | 198527-3 | 14,40 | 17,28 |
| | | rot | 198522-3 | 14,40 | 17,28 |
| | | creme | 198149-9 | 11,60 | 13,92 |
| | | schneeweiß | 198528-1 | 13,40 | 16,08 |
|  | Fußmattendüse | blau | 459056-4 | 2,70 | 3,24 |
|  | Spaltendüse extralang | grau | 199439-3 | 8,70 | 10,44 |
|  | Langdüse mit dreh- barem Bürstenkopf | blau | 140H94-2 | 4,00 | 4,80 |
|  | Fugendüse | schwarz | 456586-6 | 1,20 | 1,44 |
| | | blau | 451243-1 | 1,20 | 1,44 |
| | | rot | 416225-0 | 1,20 | 1,44 |
| | | creme | 416041-0 | 1,20 | 1,44 |
|  | Fugendüse lang | schwarz | 198992-6 | 2,70 | 3,24 |
| | | blau | 198990-0 | 2,70 | 3,24 |
| | | schneeweiß | 198919-6 | 2,70 | 3,24 |
| | | grau | 191D65-8 | 3,00 | 3,60 |
|  | Fugendüse lang, Gummi | grau | 422437-5 | 6,60 | 7,92 |
|  | Saugrohr mit Arretierung | schneeweiß | 459353-8 | 2,10 | 2,52 |
| | | schwarz | 458942-6 | 2,10 | 2,52 |
|  | Saugrohr | schwarz | 456587-4 | 2,10 | 2,52 |
| | | blau | 451244-9 | 2,10 | 2,52 |
| | | creme | 451424-7 | 2,10 | 2,52 |
| | | schneeweiß | 451241-5 | 2,70 | 3,24 |
| | | | | | |





| | Beschreibung | Farbe | Bestell-Nr. | Preis (€) exkl. MwSt. | Preis (€) inkl. MwSt. |
|--|-----------------------------------|------------|-------------|--------------------------|--------------------------|
| | Rundbürste mit drehbarem Kopf | blau | 198553-2 | 5,30 | 6,36 |
| | | schwarz | 198555-8 | 5,30 | 6,36 |
| | | rot | 198554-0 | 5,30 | 6,36 |
| | | creme | 198552-4 | 5,30 | 6,36 |
| | | schneeweiß | 198878-4 | 5,30 | 6,36 |
| | | grau | 191D67-4 | 5,30 | 6,36 |
| | Regalbürste länglich | creme | 198537-0 | 5,30 | 6,36 |
| | | blau | 198538-8 | 5,30 | 6,36 |
| | | schwarz | 198540-1 | 5,30 | 6,36 |
| | | schneeweiß | 198873-4 | 5,30 | 6,36 |
| | Polstermöbeldüse | blau | 199041-2 | 7,60 | 9,12 |
| | | schwarz | 199039-9 | 7,60 | 9,12 |
| | | schneeweiß | 199038-1 | 7,60 | 9,12 |
| | Autositz-/Polstermöbeldüse schmal | blau | 140H95-0 | 4,40 | 5,28 |
| | Flexibler Schlauch 45cm | rot | 198546-9 | 7,10 | 8,52 |
| | | blau | 198545-1 | 7,10 | 8,52 |
| | | schwarz | 198547-7 | 7,10 | 8,52 |
| | | creme | 198544-3 | 7,10 | 8,52 |
| | Schlauch dehnbar mit Arretierung | schwarz | 191E30-3 | 11,60 | 13,92 |
| | Fugendüsenhalter | schwarz | 459038-6 | 0,90 | 1,08 |

SYSTEM 28 MM

Düsen, Bürsten und Rohre für Akku-Handsstaubsauger eignen sich auch für Akku-Rucksackstaubsauger sowie die Modelle CL121D, DCL184 und DVC560.

Mit dem Rohradapter 28/38 (Best.-Nr. 418500-0, siehe S. 403) können sie außerdem an jedem Staubsauger mit 38 mm Sauganschluss verwendet werden.





FILTER UND STAUBSÄCKE FÜR AKKU-HANDSTAUBSAUGER

| | Beschreibung | Modell | Bestell-Nr. | Preis (€) exkl. MwSt. | Preis (€) inkl. MwSt. |
|---|--|--------------------------------------|-------------|--------------------------|--------------------------|
|  | Vorfilter | Beutellose Modelle | 451208-3 | 1,80 | 2,16 |
|  | Stofffilter | Beutellose Modelle | 443060-3 | 1,50 | 1,80 |
|  | Hochleistungsfilter „easy shake off“ | Beutellose Modelle | 199966-0 | 5,10 | ET 6,12 |
|  | Papierfilterbeutel antibakteriell 5 Stk. | Modelle mit Staubbeutel | 198745-3 | 4,80 | 5,76 |
| | Papierfilterbeutel antibakteriell 10 Stk. | Modelle mit Staubbeutel | 198744-5 | 7,10 | 8,52 |
|  | Staubbeutel | Modelle mit Staubbeutel | 198747-9 | 3,60 | 4,32 |
|  | Staubbeutel „easy shake off“ | Modelle mit Staubbeutel | 198749-5 | 7,60 | 9,12 |
|  | Zyklonfilter weiß Std. | DCL1xx/CL1xx | 199491-1 | 34,70 | 41,64 |
| | Zyklonfilter schwarz Std. | DCL1xx/CL1xx | 191D75-5 | 34,70 | 41,64 |
| | Zyklonfilter weiß mit Arretierung | DCL2xx | 191D71-3* | 32,60 | 39,12 |
| | Zyklonfilter schwarz mit Arretierung | DCL2xx | 191D73-9* | 32,60 | 39,12 |
|  | HEPA Filterkartusche | Beutellose Modelle (außer CL183D) | 199989-8 | 5,70 | 6,84 |



* für Modelle mit Rohrarretierung





SONSTIGES ZUBEHÖR

| | Beschreibung | Geeignet für Modell | Bestell-Nr. | Preis (€) exkl. MwSt. | Preis (€) inkl. MwSt. |
|---|---|---------------------------|-------------|--------------------------|--------------------------|
|  | Schultergurt mit Polster | CL121D / DCL184 | 162544-9 | 4,40 | 5,28 |
|  | Ausblaskit | CL121D / DCL184 | 140J64-3 | 6,60 | 7,92 |
|  | Wandhalterung Kunststoff transparent | alle Akku-Handstaubsauger | 199971-7 | 4,80 | 5,76 |

AKKU-STAUBSAUGER DVC560

| | Beschreibung | Bestell-Nr. | Preis (€) exkl. MwSt. | Preis (€) inkl. MwSt. |
|---|----------------------|-------------|--------------------------|--------------------------|
|  | Staubbeutel 10 Stück | 191D63-2 | 16,70 | 20,04 |
|  | HEPA Filterelement | 191E39-5 | 8,70 | 10,44 |
|  | Bürste | 191D69-0 | 30,00 | 36,00 |

AKKU-STAUBSAUGER DCL500/DCL501



| | Beschreibung | Farbe | Bestell-Nr. | Preis (€) exkl. MwSt. | Preis (€) inkl. MwSt. |
|---|--------------|-------|-------------|--------------------------|--------------------------|
|  | Bodendüse | grau | SH00000058 | 22,50 | 27,00 |
|  | Saugrohr | grau | SH00000040 | 62,30 | 74,76 |
|  | Fugendüse | grau | SH00000042 | 10,00 | 12,00 |



AKKU-SAUGROBTER DRC200

| | Beschreibung | Bestell-Nr. | Preis (€) exkl. MwSt. | Preis (€) inkl. MwSt. |
|---|---|-------------|--------------------------|--------------------------|
|  | Klebeband zur Begrenzung des Arbeitsbereiches, Rolle 15 lfm | SH00000231 | 50,00 | 60,00 |
|  | Filterelement | SH00000213 | 61,00 | ET 73,20 |
|  | Hauptbürste | SH00000063 | 61,00 | ET 73,20 |
|  | Bodenplatte | SH00000314 | 30,00 | ET 36,00 |
|  | Seitenbürsten 2 Stück | SH00000065 | 34,00 | ET 40,80 |

AKKU-ARBEITSSCHEINWERFER



| | Beschreibung | Geeignet für Modelle | Bestell-Nr. | Preis (€) exkl. MwSt. | Preis (€) inkl. MwSt. |
|---|--|-------------------------|-------------|--------------------------|--------------------------|
|  | Blendschutzfolie | DML805/ DML809 | A-58154* | 3,30 | 3,96 |
|  | Schraubzwinde, Spannungsbereich 0 - 100 mm | DML805 | GM00001396* | 17,80 | 21,36 |
|  | Stativ höhenverstellbar von 992 mm - 1.750 mm. Kann bis zu zwei DML805 aufnehmen. Gewinde M8 | DML805 | GM00001381* | 65,50 | 78,60 |
|  | Stativ höhenverstellbar von 1.300 mm - 2.000 mm. Kann bis zu zwei Scheinwerfer aufnehmen. Befestigung: M8-Schraube | DML809/ DML811 | GM00002073* | 183,60 | 220,32 |

* Scheinwerfer nicht im Lieferumfang enthalten



AKKU-TASCHENLAMPEN

ERSATZLAMPEN

| | Modell | Bauart | Spannung (V) | Stk./Pkg. | Bestell-Nr. | Preis (€) exkl. MwSt. | Preis (€) inkl. MwSt. |
|---|------------------------------------|------------------|--------------|-----------|-------------|-----------------------|-----------------------|
|  | ML702 | Glühlampe | 7,2 | 2 | 192242-1 | 4,70 | ET 5,64 |
| | ML902/ML903 | Glühlampe | 9,6 | 2 | 192545-3 | 4,30 | ET 5,16 |
| | ML121 | Glühlampe | 9,6 - 12 | 2 | A-30673 | 4,30 | ET 5,16 |
| | ML120/ML124/ML140/ ML141/BML145 | Glühlampe | 12 - 14,4 | 2 | A-83973 | 3,90 | ET 4,68 |
| | ML180/BML185 | Glühlampe | 18 | 2 | A-30542 | 4,70 | ET 5,64 |
| | BML240 | Glühlampe | 24 | 2 | A-87373 | 5,50 | ET 6,60 |
|  | BML184 | Glühlampe | 14,4 - 18 | 2 | B-07303 | 4,70 | ET 5,64 |
| | ML701 | Leuchtstoffröhre | 7,2 | 1 | 678046-0 | 7,40 | ET 8,88 |
|  | ML122/ML142 | Leuchtstoffröhre | 9,6 - 14,4 | 1 | A-87367* | PaA | PaA |
| | BML184 | Leuchtstoffröhre | 14,4 - 18 | 1 | GM00001161 | 2,90 | ET 3,48 |
| | BML360 | Leuchtstoffröhre | 36 | 1 | B-14093 | 14,10 | ET 16,92 |

* Solange Vorrat reicht

ZUBEHÖR ML101



| Beschreibung | Geeignet für Modelle | Bestell-Nr. | Preis (€) exkl. MwSt. | Preis (€) inkl. MwSt. |
|---------------|----------------------|-------------|-----------------------|-----------------------|
| Flexibler Fuß | ML101 | GM00001157 | 8,70 | 10,44 |



ZUBEHÖR ML104 / ML105









| Beschreibung | Geeignet für | Bestell-Nr. | Preis (€) exkl. MwSt. | Preis (€) inkl. MwSt. |
|------------------------------|---------------|-------------|-----------------------|-----------------------|
| Magnetsockel zum Anschrauben | ML104 / ML105 | GM00001683 | 14,40 | 17,28 |











AKKU-SCHUBKARRE DCU180

| | Beschreibung | Bestell-Nr. | Preis (€) exkl. MwSt. | Preis (€) inkl. MwSt. |
|---|--|-------------|--------------------------|--------------------------|
|  | Mulde aus Stahl, Fassungsvermögen 90 Liter | 199008-0 | 124,50 | 149,40 |
|  | Rohrrahmen aus Stahl, Länge und Breite verstellbar | 199009-8 | 175,50 | 210,60 |
|  | Kippschutz mit Rädern | 191A01-6 | 118,40 | 142,08 |

AKKU-REBSCHEREN

| | Beschreibung | Geeignet für Modelle | Bestell-Nr. | Preis (€) exkl. MwSt. | Preis (€) inkl. MwSt. |
|---|--|-------------------------|-------------|--------------------------|--------------------------|
| | Standardmesser oben | DUP361 | 197366-8 | 59,20 | 71,04 |
| | Standardmesser unten | DUP361 | 197367-6 | 56,10 | 67,32 |
|  | Messer oben für dicke Äste bis 33mm, neue Schneidengeometrie | DUP361/DUP362 | 199168-8 | 80,60 | 96,72 |
| | Messer unten für dicke Äste bis 33mm | DUP361/DUP362 | 199169-6 | 103,10 | 123,72 |
|  | Messer oben für weiche Äste bis 25mm | DUP361 | 199314-3 | 84,70 | 101,64 |
| | Messer unten für weiche Äste bis 25mm | DUP361/DUP362 | 199315-1 | 98,00 | 117,60 |
| | Colttasche für Schere | DUP361 | 161379-5 | 11,60 | 13,92 |
| | Tasche für Akkus | DUP361 | 161377-9 | 30,60 | 36,72 |
|  | Ersatzmesser oben | 4604DW | A-86670 | 41,80 | 50,16 |
| | Ersatzmesser unten | 4604DW | A-86664 | 65,50 | 78,60 |
|  | Diamantbestäubte Feile | 4604DW/DUP361 | 794530-8 | 25,50 | 30,60 |
|  | Spannungsregler | 4604DW | 630654-5 | 244,00 | ET 292,80 |
|  | Armband-Kabelhalter | 4604DW | 166062-9 | 6,10 | 7,32 |
| | Verbindungskabel Rebschere - Akku 4600 | 4604DW | 661979-6 | 118,40 | 142,08 |

AKKU-HECKEN-/GRASSCHEREN

| | Beschreibung | Geeignet für Modelle | Bestell-Nr. | Preis (€) exkl. MwSt. | Preis (€) inkl. MwSt. |
|---|---------------------------------|---|-------------|--------------------------|--------------------------|
|  | Griffverlängerung mit Rädern | alle Grasscherenmodelle | 198516-8 | 59,20 | 71,04 |
|  | Heckenmesserbalken 20 cm | UH200D/UH201D/UM164D/ UM600D/DUM168/DUM604 | 195272-1* | 25,50 | 30,60 |
| | | UH201D/UM600D/DUM604 | 198408-1 | 24,00 | 28,80 |
| | | DUM111/UM110D | 191N24-2 | 24,00 | 28,80 |
|  | Schnittgutsammler | Heckenmesserbalken 195272-1 | 195279-7 | 7,60 | 9,12 |
| | | Heckenmesserbalken 198408-1 | 198401-5 | 6,10 | 7,32 |
|  | Messerbalkenschutz | Heckenmesserbalken | 451816-0* | 2,40 | 2,88 |
|  | Grasmesser | Schnittbreite 16 cm | 195267-4 | 47,00 | 56,40 |
| | | Schnittbreite 11 cm | 191N23-4 | 32,60 | 39,12 |
|  | Grasmesserschutz | alle Grasscherenmodelle | 452055-5 | 3,00 | 3,60 |
|  | Grasafnehmer | Grasschere UM600D/DUM604 | 457426-1 | 3,60 | 4,32 |
|  | Schutzbügel | Grasschere (nur UM164D, UH200D) | 325896-1 | 4,00 | 4,80 |
| | | Grasschere (nur BUM168, DUM168) | 326146-7 | 10,00 | 12,00 |
|  | Höhenverstellung | Schutzbügel | 451813-6 | 0,60 | 0,72 |

* Solange Vorrat reicht



AKKU-DREHMOMENTSCHRAUBER

SCHLÜSSEL ZUR DREHMOMENTEINSTELLUNG



| Beschreibung | Geeignet für Modelle | Bestell-Nr. | Preis (€) exkl. MwSt. | Preis (€) inkl. MwSt. |
|---|----------------------------|-------------|--------------------------|--------------------------|
| Speziellschlüssel zur Drehmomenteinstellung | Alle Akku-Spezialschrauber | 765027-4 | 16,70 | 20,04 |

WINKELKOPF (SOLANGE VORRAT REICHT)

Kann in 4 Positionen montiert werden (in 90°-Schritten).
Für einfache Montagen an schwer zugänglichen Stellen.



| Geeignet für Modelle | Bestell-Nr. | Preis (€) exkl. MwSt. | Preis (€) inkl. MwSt. |
|--|-------------|--------------------------|--------------------------|
| Alle BFT, BFL, DFT und DFL Modelle mit einem max. Drehmoment bis 20.0 Nm | 194038-6 | 159,20 | 191,04 |

ANTI-KICKBACK KÖPFE

Reduziert den Rückschlag der Maschine beim Auslösen der Kupplung und verhindert dadurch Verletzungen am Handgelenk



| Geeignet für Modelle | Bestell-Nr. | Preis (€) exkl. MwSt. | Preis (€) inkl. MwSt. |
|--|-------------|--------------------------|--------------------------|
| Alle BFT und DFT mit Ausnahme DFT023FM/DFT045FM | 195231-5 | 200,00 | 240,00 |
| Alle BFL und DFL Modelle mit einem max. Drehmoment bis 20.0 Nm | 195621-2 | 510,00 | 612,00 |
| BFL300F-BFL402F und DFL300F-DFL402F | 195620-4 | 331,50 | 397,80 |
| DFL650F und DFL651 | 197045-8 | 261,20 | 313,44 |

GEHÄUSESCHUTZ

SCHUTZ FÜR BFL/DFL 06XF/ 08XF/ 12XF/ 20XF/R

Auch geeignet für den optionalen Winkelkopf Artikelnr. 194038-6



| Farbe | Stk./Pkg. | Bestell-Nr. | Preis (€) exkl. MwSt. | Preis (€) inkl. MwSt. |
|-------|-----------|-------------|--------------------------|--------------------------|
| Gelb | 1 | 418032-7 | 10,00 | 12,00 |
| Blau | 1 | 418064-4 | 10,00 | 12,00 |
| Rot | 1 | 418065-2 | 10,00 | 12,00 |
| Klar | 1 | 418066-0 | 10,00 | 12,00 |

SCHUTZ FÜR BFL/DFL 300F/ 301F/R / 400F/ 402F/R

Schutz für Getriebe



| Farbe | Stk./Pkg. | Bestell-Nr. | Preis (€) exkl. Mwst. | Preis (€) inkl. Mwst. |
|-------|-----------|-------------|--------------------------|--------------------------|
| Blau | 1 | 418743-4 | 17,80 | 21,36 |
| Rot | 1 | 418744-2 | 17,80 | 21,36 |
| Gelb | 1 | 418691-7 | 12,50 | 15,00 |
| Klar | 1 | 418745-0 | 17,80 | 21,36 |

SCHUTZ FÜR BFL/DFL 300F

Schutz für Winkelkopf



| Farbe | Stk./Pkg. | Bestell-Nr. | Preis (€) exkl. Mwst. | Preis (€) inkl. Mwst. |
|-------|-----------|-------------|--------------------------|--------------------------|
| Blau | 1 | 418746-8 | 13,40 | 16,08 |

SCHUTZ FÜR BFL/DFL 301F/R / 400F/ 402F/R

Schutz für Winkelkopf

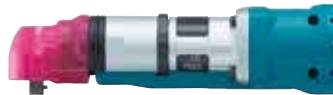

| Farbe | Stk./Pkg. | Bestell-Nr. | Preis (€) exkl. Mwst. | Preis (€) inkl. Mwst. |
|-------|-----------|-------------|--------------------------|--------------------------|
| Blau | 1 | 418749-2 | 14,40 | 17,28 |
| Rot | 1 | 418750-7 | 14,40 | 17,28 |
| Gelb | 1 | 418693-3 | 14,40 | 17,28 |
| Klar | 1 | 418751-5 | 21,30 | 25,56 |

SCHUTZ FÜR DFL650F / DFL651F / DFL403F / DFL302F / DFL204F / DFL125F / DFL083F



| Farbe | Stk./Pkg. | Bestell-Nr. | Preis (€) exkl. Mwst. | Preis (€) inkl. Mwst. |
|---------|-----------|-------------|--------------------------|--------------------------|
| Gelb | 1 | 455851-0 | 13,40 | 16,08 |
| | | 455893-4* | 98,00 | 117,60 |
| Blau | 1 | 455850-2 | 13,40 | 16,08 |
| | | 455892-6* | 98,00 | 117,60 |
| Rot | 1 | 455849-7 | 13,40 | 16,08 |
| | | 455891-8* | 98,00 | 117,60 |
| Klar | 1 | 455852-8 | 13,40 | 16,08 |
| | | 455894-2* | 98,00 | 117,60 |
| Schwarz | 1 | 455773-4 | 12,50 | 15,00 |
| | | 455890-0* | 98,00 | 117,60 |

* Nur wenn ein Anti-Kickback Kopf verwendet wird

SCHUTZ FÜR DFL650F / DFL651F WINKELKOPF



| Farbe | Stk./Pkg. | Bestell-Nr. | Preis (€) exkl. Mwst. | Preis (€) inkl. Mwst. |
|---------|-----------|-------------|--------------------------|--------------------------|
| Blau | 1 | 455846-3 | 11,60 | 13,92 |
| Rot | 1 | 455845-5 | 11,60 | 13,92 |
| Gelb | 1 | 455847-1 | 11,60 | 13,92 |
| Klar | 1 | 455848-9 | 10,80 | 12,96 |
| Schwarz | 1 | 455771-8 | 10,80 | 12,96 |

SCHUTZ FÜR DFL204F/125F/083F WINKELKOPF



| Farbe | Stk./Pkg. | Bestell-Nr. | Preis (€) exkl. MwSt. | Preis (€) inkl. MwSt. |
|-------|-----------|-------------|--------------------------|--------------------------|
| Rot | 1 | 422279-7 | 10,80 | 12,96 |
| Klar | 1 | 422282-8 | 10,80 | 12,96 |
| Blau | 1 | 422280-2 | 10,80 | 12,96 |
| Gelb | 1 | 422281-0 | 10,80 | 12,96 |

SCHUTZ FÜR DFL403F/302F WINKELKOPF



| Farbe | Stk./Pkg. | Bestell-Nr. | Preis (€) exkl. MwSt. | Preis (€) inkl. MwSt. |
|-------|-----------|-------------|--------------------------|--------------------------|
| Rot | 1 | 422284-4 | 14,40 | 17,28 |
| Klar | 1 | 422287-8 | 13,40 | 16,08 |
| Blau | 1 | 422285-2 | 14,40 | 17,28 |
| Gelb | 1 | 422286-0 | 13,40 | 16,08 |

SCHUTZ FÜR DFT023F/DFT024F/DFT025F/DFT045F/DFT060F



| Farbe | Stk./Pkg. | Bestell-Nr. | Preis (€) exkl. MwSt. | Preis (€) inkl. MwSt. |
|-------|-----------|-------------|--------------------------|--------------------------|
| Klar | 1 | 424984-2 | 14,40 | 17,28 |
| Rot | 1 | 424985-0 | 14,40 | 17,28 |
| Blau | 1 | 424986-8 | 14,40 | 17,28 |
| Gelb | 1 | 424987-6 | 14,40 | 17,28 |

SCHUTZ FÜR DFT085F/DFT127F



| Farbe | Stk./Pkg. | Bestell-Nr. | Preis (€) exkl. MwSt. | Preis (€) inkl. MwSt. |
|-------|-----------|-------------|--------------------------|--------------------------|
| Gelb | 1 | 424966-4 | 14,40 | 17,28 |
| Blau | 1 | 424967-2 | 14,40 | 17,28 |
| Rot | 1 | 424968-0 | 15,60 | 18,72 |
| Klar | 1 | 424969-8 | 14,40 | 17,28 |

SCHUTZ FÜR ÄLTERE MASCHINEN MIT BFT / DFT BEGINNEND



| Farbe | Stk./Pkg. | Bestell-Nr. | Preis (€) exkl. MwSt. | Preis (€) inkl. MwSt. |
|-------|-----------|-------------|--------------------------|--------------------------|
| Gelb | 1 | 418423-2 | 13,40 | 16,08 |
| Blau | 1 | 418424-0 | 13,40 | 16,08 |
| | | A-51269* | 28,70 | 34,44 |
| Rot | 1 | 418425-8 | 13,40 | 16,08 |
| | | A-51275* | 27,10 | 32,52 |
| Klar | 1 | 450331-1 | 13,40 | 16,08 |
| | | A-51281* | 39,20 | 47,04 |

* Nur wenn ein Anti-Kickback Kopf verwendet wird

FARBMARKIERUNG

MARKIERUNGSMUTTER M28 FÜR DFT023F/045F



| Farbe | Stk./Pkg. | Bestell-Nr. | Preis (€) exkl. MwSt. | Preis (€) inkl. MwSt. |
|-----------------------------|-----------|-------------|--------------------------|--------------------------|
| Rot | 10 | 184679-6 | 22,50 | 27,00 |
| Blau | 10 | 184680-1 | 22,50 | 27,00 |
| Gelb | 10 | 184681-9 | 22,50 | 27,00 |
| 3 x Rot, 3 x Blau, 3 x Gelb | 9 | 184682-7 | 7,60 | 9,12 |

MARKIERUNGSRING 25 MM FÜR DFT085F/127F



| Farbe | Stk./Pkg. | Bestell-Nr. | Preis (€) exkl. MwSt. | Preis (€) inkl. MwSt. |
|--|-----------|-------------|--------------------------|--------------------------|
| Rot | 10 | 184685-1 | 10,80 | 12,96 |
| Blau | 10 | 184684-3 | 10,80 | 12,96 |
| Gelb | 10 | 184683-5 | 10,80 | 12,96 |
| Schwarz | 10 | 184686-9 | 10,80 | 12,96 |
| 3 x Rot, 3 x Blau, 3 x Gelb, 3 x Schwarz | 12 | 184687-7 | 12,50 | 15,00 |

USB-KABEL



| Geeignet für Modell | Bestell-Nr. | Preis (€) exkl. MwSt. | Preis (€) inkl. MwSt. |
|--|-------------|--------------------------|--------------------------|
| Alle DFT / DFL Modelle mit Drehzahleinstellung über PC | 661432-2 | 5,30 | 6,36 |

* Solange Vorrat reicht

WERKZEUGHALTER





| Beschreibung | Bestell-Nr. | Preis (€) exkl. MwSt. | Preis (€) inkl. MwSt. |
|--|-------------|--------------------------|--------------------------|
| Werkzeughalter für DFT Modelle, sowie kleinere DTW und DTD Modelle zur Montage auf Systemprofil 28 | 4JGL-5015 | 14,40 | 17,28 |
| Werkzeughalter universal | P-78433 | 59,20 | 71,04 |



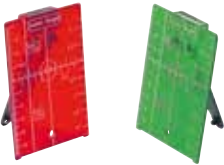

LASER-EMPFÄNGER

| | Beschreibung | Geeignet für Modelle | Bestell-Nr. | Preis (€) exkl. MwSt. | Preis (€) inkl. MwSt. |
|--|--|-------------------------------|-------------|-----------------------|-----------------------|
|  | Laser-Empfänger LDX1 | alle SK10... Modelle | LE00855702 | 228,50 | 274,20 |
|  | Laser-Empfänger LR150, inkl. Klemme und Tasche | SKR200Z | LE00796587 | 316,20 | 379,44 |
|  | Laser-Empfänger LDG-3 | SK312GD | TK0LDG301G | 349,90 | 419,88 |
|  | Zieltafel mit Magnet und Klappfuß | Alle Modelle mit rotem Laser | LE00785638 | 18,90 | 22,68 |
| | | Alle Modelle mit grünem Laser | LE00823195 | 18,90 | 22,68 |

STATIVE







| Beschreibung | Bestell-Nr. | Preis (€) exkl. MwSt. | Preis (€) inkl. MwSt. |
|---|-------------|-----------------------|-----------------------|
| Stativ 1.180–2.700 mm verstellbar, inkl. Zahnstangenfeinjustierung mit 5/8" Gewinde | P-81315 | 285,60 | 342,72 |

TASCHEN/KOFFER



| Beschreibung | Geeignet für Modelle | Bestell-Nr. | Preis (€) exkl. MwSt. | Preis (€) inkl. MwSt. |
|-----------------|-----------------------------------|-------------|-----------------------|-----------------------|
| Tasche | SK102Z | LE00785636 | 27,10 | 32,52 |
| | SK103PZ/SK104Z | LE00822220 | 27,10 | 32,52 |
| | SK105D/SK105GD/ SK106D/SK106GD | 832173-9 | 13,40 | 16,08 |
| Transportkoffer | SK312GD | TKAK400M00 | 191,80 | 230,16 |

SONSTIGES ZUBEHÖR

| | Beschreibung | Geeignet für Modelle | Bestell-Nr. | Preis (€) exkl. MwSt. | Preis (€) inkl. MwSt. |
|---|--|-------------------------------|-------------|-----------------------|-----------------------|
|  | Aluminium Messlatte 4 m | SKR200Z/SK312GD | P-81309 | 80,60 | 96,72 |
|  | Laserverstärkungsbrille rot | alle roten Laser | LE00834534* | 18,90 | 22,68 |
|  | Laserverstärkungsbrille grün | alle grünen Laser | LE00772796* | 20,00 | 24,00 |
|  | Laserverstärkungsbrille violett | Alle Modelle | TK0LEG2000 | 16,70 | 20,04 |
|  | USB-Kabel f. Stomversorgung | SK312GD | 199010-3 | 11,60 | 13,92 |
| | | SK105/SK106 | 199178-5 | 11,60 | 13,92 |
|  | Wandhalterung | SK312GD | TK000ET03F | 285,60 | 342,72 |
|  | L-Adapter | alle SK10... Modelle | LE00870131 | 30,60 | 36,72 |
|  | Pro L-Adapter | alle SK10... Modelle | LE00870134 | 41,80 | 50,16 |
|  | Wandhalterung universal | alle SK10... Modelle | LE00870137 | 68,80 | 82,56 |
|  | Wand- und Deckenhalterung inkl. 1/4" Schraube | SK102Z/ SK103PZ/ SK104Z | LE00785637 | 113,30 | 135,96 |
|  | Magnetische Halterung mit 5/8" - 1/4" Adapter | SK102Z/ SK103PZ/ SK104Z | LE00785633 | 15,60 | 18,72 |
|  | Kugelgelenk mit 1/4" Aufnahme und Abgang | SK102Z/ SK103PZ/ SK104Z | LE00785519 | 24,00 | 28,80 |
|  | Magnetische Halterung – mit horizontaler Feinjustierung | SK102Z/ SK103PZ/ SK104Z | LE00789389 | 39,20 | 47,04 |
|  | Klemme mit Schnellmechanismus | SK-Modelle | LE00837096 | 44,30 | 53,16 |
|  | Halterung zum Aufkleben z.B. für Messlatte | Laser Empfänger LR150 | LE00784968 | 65,50 | 78,60 |
|  | Fernbedienung | SKR200Z | LE00796588 | 59,20 | 71,04 |
|  | Wandhalterung inkl. 5/8" Schraube | SKR200Z | LE00791661 | 84,70 | 101,64 |

* Hilft den Kontrast auf der Zielscheibe zu verstärken. Achtung: Nicht direkt in den Strahl schauen!





MEISSELARTEN

Spitzmeißel

Zum Ausführen von Abrissarbeiten und Aufstemmen von Mauerwerk, Beton und Stein.



Flachmeißel

Zum Durchführen von Abrissarbeiten und Aufstemmen von Mauerwerk, Beton und Stein. Hochpräzise Abrisswirkung.



Breitmeißel

Für universelles Abtragen von Materialien größeren Umfangs.



Spatenmeißel

Zum Entfernen von Tuff und kompakter Erde.



Hohlmeißel

Geeignet, um feine Schächte in Beton zu setzen.



Flügelmeißel

Ideal für die Durchführung von Arbeiten mit Ziegeln und Kalkstein. Dank der Funktion der Seitenblätter besteht keine Rutschgefahr in der Furche. Mit variabler Schachttiefe von 10 bis 35 mm.



Fliesenmeißel

Hervorragend geeignet für Renovierungsarbeiten; Fliesen und Kacheln können einfach und schnell abgelöst werden.



Fugenmeißel

Geeignet zum Entfernen von Verputzschichten und Kacheln, zum Herausnehmen von Mauerwerk, ohne ganze noch intakte Kacheln oder Fliesen zu beschädigen, mit Hartmetallzähnen.



Stockerplatte

Zum Aufrauen von Asphalt und Beton.



Stechbeitel

Speziell für die Durchführung von Holzarbeiten.



WERKZEUGAUFNAHMEN BOHRHÄMMER UND MEISSEL



geeignet für Modelle:

| | | | |
|--|---|---|---|
| geeignet für SDS-PLUS |  | z. B.: HR2611FT |  |
| geeignet für SDS-MAX |  | z. B.: HR4013C |  |
| Große Keilwelle B-Typ |  | HR3520B/HR3850B/HR5000 |  |
| 13 mm Makita Sechskant |  | 8035NB/HR3510/HR3520/HR3850 |  |
| 17 mm Makita Sechskant |  | HM0810T |  |
| 19 mm Meißelschaft K-Typ |  | HM1200K/HR3850K/HR500K |  |
| 19 mm Meißelschaft ohne abgedrehtem Bund B-Typ |  | HM1200B |  |
| 19 mm Meißelschaft mit abgedrehtem Bund B-Typ |  | HM0810B |  |
| 19 mm Makita Sechskant |  | HK1800/HK1810 |  |
| 21 mm Makita Sechskant |  | HM1200 |  |
| 28 mm Meißelschaft B-Typ |  | HM1810/HM1801/HM1800/HM1307CB/ HM1304B/HM1303B/HM1802/HM1812 |  |
| 30 mm Makita Sechskant |  | HM1317C/HM1307C/HM1304 |  |
| 30 mm Makita Sechskant speziell für HM1400 |  | HM1400 (Aufnahmeschaft um 90° verdreht) |  |



GEEIGNET FÜR SDS-PLUS

SDS-PLUS Bohrererrien

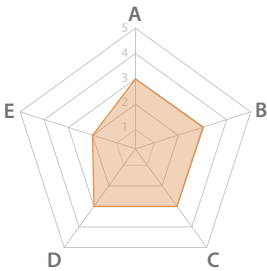
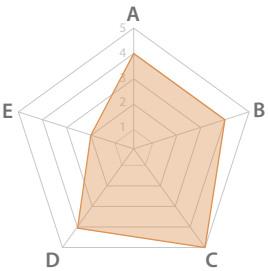
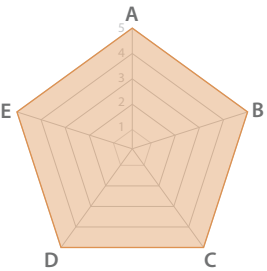
| Serie | Hammerbohrer | Hammerbohrer V-PLUS | NEMESIS II |
|---|---|--|---|
| Qualität | ★★ | ★★★★ | ★★★★★ |
| Abbildung |  |  |  |
| Spitze | 2 Schneiden | 2 Schneiden mit Zentrierspitze | 4 Schneiden |
| Wendel | Standard, 2 Gänge | Langlebig, 2 Gänge | Langlebig, 4 Gänge |
| Eigenschaften A: Arbeitsgeschwindigkeit B: Standzeit C: Einfaches Ansetzen D: Genauigkeit E: Verkantungsschutz in Bewehrungsseisen |  |  |  |

NEMESIS II

NEMESIS II für SDS-PLUS
mit durchgehender Karbidspitze



Bis zu 50 % längere Standzeit beim Bohren in eisenbewehrtem Beton

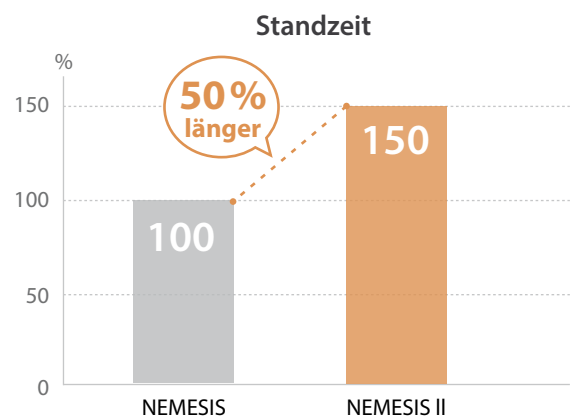

Verbessertes Design



Verschleißanzeige
gibt Aufschluss über die Maßhaltigkeit der Bohrlöcher

Innovative Wendelgeometrie
Schnelleres Bohren, schnellerer Abtransport des Bohrmaterials

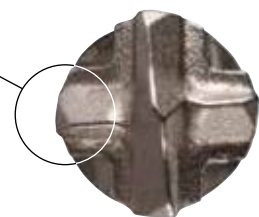

Abgeschrägte Kanten
reduzieren Stöße, wenn der Bohrer auf Bewehrungsseisen trifft



NEMESIS II HAMMERBOHRER GEEIGNET FÜR SDS-PLUS

Die neue, verbesserte Version der bewährten NEMESIS Bohrerreihe wurde mit besonderem Augenmerk auf das Bohren in Eisenbewehrtem Beton entwickelt und zeichnet sich durch folgende Merkmale aus:

- Optimierte Schneidengeometrie mit Verschleißanzeige
- Schnellerer Abtransport des Bohrmaterials durch neue Wendelform
- Längere Standzeit



| Bohrer Ø (mm) | Gesamtlänge (mm) | Arbeitslänge (mm) | Bestell-Nr. | Preis (€) exkl. MwSt. | Preis (€) inkl. MwSt. |
|---------------|------------------|-------------------|-------------|-----------------------|-----------------------|
| 5 | 115 | 50 | B-57897 | 5,30 | 6,36 |
| 5 | 165 | 100 | B-57906 | 5,70 | 6,84 |
| 5,5 | 115 | 50 | B-57940 | 5,30 | 6,36 |
| 5,5 | 165 | 100 | B-57956 | 5,70 | 6,84 |
| 6 | 115 | 50 | B-57962 | 5,30 | 6,36 |
| 6 | 165 | 100 | B-57978 | 6,10 | 7,32 |
| 6 | 215 | 150 | B-57984 | 7,60 | 9,12 |
| 6 | 265 | 200 | B-57990 | 9,30 | 11,16 |
| 6 | 315 | 250 | B-58001 | 12,50 | 15,00 |
| 6,5 | 165 | 100 | B-58023 | 6,10 | 7,32 |
| 6,5 | 215 | 150 | B-58039 | 7,60 | 9,12 |
| 6,5 | 265 | 200 | B-58045 | 9,30 | 11,16 |
| 6,5 | 315 | 250 | B-58051 | 12,50 | 15,00 |
| 7 | 115 | 50 | B-58067 | 6,10 | 7,32 |
| 7 | 165 | 100 | B-58073 | 6,60 | 7,92 |
| 8 | 115 | 50 | B-58095 | 6,10 | 7,32 |
| 8 | 165 | 100 | B-58104 | 7,10 | 8,52 |
| 8 | 215 | 150 | B-58110 | 7,60 | 9,12 |
| 8 | 265 | 200 | B-58126 | 9,30 | 11,16 |
| 8 | 315 | 250 | B-58132 | 13,40 | 16,08 |
| 8 | 465 | 400 | B-58154 | 18,90 | 22,68 |
| 10 | 115 | 50 | B-58198 | 7,10 | 8,52 |
| 10 | 165 | 100 | B-58207 | 6,60 | 7,92 |
| 10 | 215 | 150 | B-58213 | 8,10 | 9,72 |
| 10 | 265 | 200 | B-58229 | 10,00 | 12,00 |
| 10 | 315 | 250 | B-58235 | 14,40 | 17,28 |
| 10 | 455 | 390 | B-58257 | 20,00 | 24,00 |

| Bohrer Ø (mm) | Gesamtlänge (mm) | Arbeitslänge (mm) | Bestell-Nr. | Preis (€) exkl. MwSt. | Preis (€) inkl. MwSt. |
|---------------|------------------|-------------------|-------------|-----------------------|-----------------------|
| 12 | 160 | 110 | B-58322 | 8,10 | 9,72 |
| 12 | 210 | 160 | B-58338 | 9,30 | 11,16 |
| 12 | 260 | 210 | B-58344 | 10,80 | 12,96 |
| 12 | 310 | 260 | B-58350 | 15,60 | 18,72 |
| 12 | 450 | 400 | B-58366 | 20,00 | 24,00 |
| 14 | 160 | 110 | B-58431 | 11,60 | 13,92 |
| 14 | 210 | 160 | B-58447 | 14,40 | 17,28 |
| 14 | 310 | 260 | B-58469 | 17,80 | 21,36 |
| 14 | 450 | 400 | B-58475 | 22,50 | 27,00 |
| 14 | 720 | 600 | B-58481 | 27,10 | 32,52 |
| 16 | 160 | 110 | B-58540 | 17,80 | 21,36 |
| 16 | 210 | 160 | B-58556 | 20,00 | 24,00 |
| 16 | 310 | 260 | B-58578 | 24,00 | 28,80 |
| 16 | 450 | 400 | B-58584 | 28,70 | 34,44 |
| 18 | 250 | 200 | B-58615 | 30,60 | 36,72 |
| 18 | 450 | 400 | B-58621 | 37,00 | 44,40 |
| 20 | 250 | 200 | B-58637 | 34,70 | 41,64 |
| 20 | 450 | 400 | B-58659 | 39,20 | 47,04 |
| 22 | 250 | 200 | B-58665 | 39,20 | 47,04 |
| 22 | 450 | 400 | B-58687 | 50,00 | 60,00 |
| 24 | 250 | 200 | B-58693 | 47,00 | 56,40 |
| 24 | 450 | 400 | B-58702 | 53,10 | 63,72 |
| 25 | 250 | 200 | B-58718 | 47,00 | 56,40 |
| 25 | 450 | 400 | B-58724 | 62,30 | 74,76 |
| 28 | 250 | 200 | B-58746 | 56,10 | 67,32 |
| 28 | 450 | 400 | B-58752 | 72,50 | 87,00 |

NEMESIS II HAMMERBOHRER SETS

| Bohrer Ø (mm) | Gesamtlänge (mm) | Details | Bestell-Nr. | Preis (€) exkl. MwSt. | Preis (€) inkl. MwSt. |
|-----------------|------------------|----------------|-------------|-----------------------|-----------------------|
| 5, 6 / 6, 8, 10 | 115 / 165 | 5 Stk. in Box | B-58992 | 28,70 | 34,44 |
| 6, 8, 10 | 165 | 3 Stk. in Box | B-59075 | 18,90 | 22,68 |
| 6 | 165 | 10 Stk. in Box | B-63264 | 50,00 | 60,00 |
| 6 | 215 | 10 Stk. in Box | B-63270 | 56,10 | 67,32 |
| 8 | 165 | 10 Stk. in Box | B-63373 | 59,20 | 71,04 |
| 8 | 215 | 10 Stk. in Box | B-63389 | 65,50 | 78,60 |
| 10 | 165 | 10 Stk. in Box | B-63410 | 62,30 | 74,76 |
| 10 | 215 | 10 Stk. in Box | B-63426 | 72,50 | 87,00 |
| 12 | 160 | 10 Stk. in Box | B-63454 | 76,50 | 91,80 |
| 12 | 210 | 10 Stk. in Box | B-63460 | 84,70 | 101,64 |
| 14 | 210 | 10 Stk. in Box | B-63507 | 118,40 | 142,08 |



HAMMERBOHRER V-PLUS GEEIGNET FÜR SDS-PLUS

Bestens zum Einsatz in Beton, Mauerwerk und Naturstein geeignet. Moderne thermische Verfahren und eine spezielle Oberflächenverdichtung reduzieren den Verschleiß und machen den Bohrer widerstandsfähig gegen Biegebeanspruchung.



| Bohrer Ø (mm) | Gesamtlänge (mm) | Arbeitslänge (mm) | Bestell-Nr. | Preis (€) exkl. MwSt. | Preis (€) inkl. MwSt. |
|---------------|------------------|-------------------|-------------|-----------------------|-----------------------|
| 5,0 | 110 | 50 | B-46492 | 3,00 | 3,60 |
| 5,0 | 160 | 100 | B-46501 | 3,00 | 3,60 |
| 6,0 | 110 | 50 | B-46517 | 3,30 | 3,96 |
| 6,0 | 160 | 100 | B-46523 | 3,30 | 3,96 |
| 7,0 | 110 | 50 | B-47438 | 3,60 | 4,32 |
| 7,0 | 160 | 100 | B-47444 | 4,00 | 4,80 |
| 8,0 | 110 | 50 | B-46539 | 3,60 | 4,32 |
| 8,0 | 160 | 100 | B-46545 | 3,60 | 4,32 |
| 8,0 | 210 | 150 | B-47472 | 4,40 | 5,28 |
| 8,0 | 260 | 200 | B-47488 | 5,70 | 6,84 |
| 8,0 | 600 | 540 | B-47525 | 14,40 | 17,28 |
| 10,0 | 110 | 50 | B-46551 | 3,60 | 4,32 |
| 10,0 | 160 | 100 | B-46567 | 4,00 | 4,80 |
| 10,0 | 210 | 150 | B-47569 | 5,30 | 6,36 |
| 10,0 | 260 | 200 | B-47575 | 6,10 | 7,32 |
| 10,0 | 310 | 250 | B-47581 | 7,10 | 8,52 |
| 10,0 | 1000 | 940 | B-47634 | 41,80 | 50,16 |
| 11,0 | 160 | 110 | B-47640 | 5,30 | 6,36 |
| 11,0 | 260 | 210 | B-47662 | 7,60 | 9,12 |
| 12,0 | 160 | 110 | B-46573 | 5,30 | 6,36 |
| 12,0 | 210 | 160 | B-47684 | 5,70 | 6,84 |
| 12,0 | 260 | 210 | B-47690 | 7,60 | 9,12 |
| 12,0 | 450 | 400 | B-47721 | 13,40 | 16,08 |
| 12,0 | 600 | 550 | B-47737 | 17,80 | 21,36 |
| 12,0 | 1000 | 950 | B-47759 | 44,30 | 53,16 |
| 14,0 | 160 | 110 | B-46589 | 6,60 | 7,92 |
| 14,0 | 210 | 160 | B-47802 | 7,10 | 8,52 |
| 14,0 | 260 | 210 | B-47818 | 8,70 | 10,44 |

| Bohrer Ø (mm) | Gesamtlänge (mm) | Arbeitslänge (mm) | Bestell-Nr. | Preis (€) exkl. MwSt. | Preis (€) inkl. MwSt. |
|---------------|------------------|-------------------|-------------|-----------------------|-----------------------|
| 14,0 | 450 | 400 | B-47830 | 14,40 | 17,28 |
| 14,0 | 600 | 550 | B-47846 | 18,90 | 22,68 |
| 14,0 | 1000 | 950 | B-47852 | 44,30 | 53,16 |
| 16,0 | 210 | 160 | B-47911 | 9,30 | 11,16 |
| 16,0 | 310 | 260 | B-47933 | 12,50 | 15,00 |
| 16,0 | 450 | 400 | B-47949 | 17,80 | 21,36 |
| 16,0 | 600 | 550 | B-47955 | 22,50 | 27,00 |
| 16,0 | 800 | 750 | B-47961 | 32,60 | 39,12 |
| 16,0 | 1000 | 950 | B-47977 | 50,00 | 60,00 |
| 18,0 | 200 | 150 | B-48000 | 15,60 | 18,72 |
| 18,0 | 300 | 250 | B-48016 | 17,80 | 21,36 |
| 18,0 | 450 | 400 | B-48022 | 22,50 | 27,00 |
| 18,0 | 600 | 550 | B-48038 | 27,10 | 32,52 |
| 18,0 | 1000 | 950 | B-48044 | 56,10 | 67,32 |
| 20,0 | 200 | 150 | B-48072 | 17,80 | 21,36 |
| 20,0 | 300 | 250 | B-48088 | 20,00 | 24,00 |
| 20,0 | 450 | 400 | B-48094 | 27,10 | 32,52 |
| 20,0 | 600 | 550 | B-48103 | 34,70 | 41,64 |
| 20,0 | 1000 | 950 | B-48125 | 62,30 | 74,76 |
| 22,0 | 250 | 200 | B-48131 | 24,00 | 28,80 |
| 22,0 | 450 | 400 | B-48147 | 34,70 | 41,64 |
| 24,0 | 250 | 200 | B-48197 | 30,60 | 36,72 |
| 24,0 | 450 | 400 | B-48206 | 37,00 | 44,40 |
| 24,0 | 600 | 550 | B-48212 | 44,30 | 53,16 |
| 25,0 | 250 | 200 | B-48228 | 32,60 | 39,12 |
| 25,0 | 450 | 400 | B-48234 | 39,20 | 47,04 |
| 26,0 | 250 | 200 | B-48262 | 34,70 | 41,64 |
| 26,0 | 450 | 400 | B-48278 | 41,80 | 50,16 |

HAMMERBOHRERSET V-PLUS 10-TEILIG



Inhalt

- 1× 5×110 mm
- 1× 6×110 mm
- 2× 6×160 mm
- 2× 8×160 mm
- 2× 10×160 mm
- 1× 10×210 mm
- 1× 12×210 mm

Bestell-Nr.

B-49127

Preis (€) exkl. MwSt.

32,60

Preis (€) inkl. MwSt.

39,12



HAMMERBOHRER GEEIGNET FÜR SDS-PLUS

Für den Einsatz in Beton, Mauerwerk und Naturstein geeignet.
Dieser robuste SDS-PLUS Hammerbohrer ist eine preisgünstige Alternative zum V-Plus Bohrer.
Optimal für den gelegentlichen Gebrauch.



| Bohrer Ø (mm) | Gesamtlänge (mm) | Arbeitslänge (mm) | Bestell-Nr. | Preis (€) exkl. MwSt. | Preis (€) inkl. MwSt. |
|---------------|------------------|-------------------|-------------|-----------------------|-----------------------|
| 3,5 | 90 | 30 | D-16950 | 1,20 | 1,44 |
| 4,0 | 110 | 50 | D-00016 | 1,20 | 1,44 |
| 5,0 | 110 | 50 | D-00022 | 1,20 | 1,44 |
| 5,0 | 160 | 100 | D-00038 | 1,20 | 1,44 |
| 5,5 | 110 | 50 | D-00044 | 1,20 | 1,44 |
| 6,0 | 110 | 50 | D-00050 | 1,20 | 1,44 |
| 6,0 | 160 | 100 | D-00066 | 1,20 | 1,44 |
| 6,0 | 210 | 150 | D-00072 | 1,20 | 1,44 |
| 6,5 | 110 | 50 | D-00088 | 1,20 | 1,44 |
| 6,5 | 160 | 100 | D-00094 | 1,20 | 1,44 |
| 7,0 | 110 | 50 | D-00103 | 1,20 | 1,44 |
| 7,0 | 160 | 100 | D-00119 | 1,50 | 1,80 |
| 8,0 | 110 | 50 | D-00125 | 1,20 | 1,44 |
| 8,0 | 160 | 100 | D-00131 | 1,50 | 1,80 |
| 8,0 | 210 | 150 | D-00147 | 1,50 | 1,80 |
| 8,0 | 260 | 200 | D-00153 | 1,80 | 2,16 |
| 8,0 | 310 | 250 | D-66640 | 2,10 | 2,52 |
| 9,0 | 210 | 150 | D-00169 | 1,50 | 1,80 |
| 10,0 | 160 | 100 | D-00175 | 1,50 | 1,80 |
| 10,0 | 210 | 150 | D-00181 | 1,80 | 2,16 |
| 10,0 | 260 | 200 | D-00197 | 1,80 | 2,16 |
| 10,0 | 310 | 250 | D-00206 | 2,10 | 2,52 |
| 10,0 | 350 | 290 | D-66656 | 2,40 | 2,88 |
| 10,0 | 460 | 400 | D-17538* | 4,00 | 4,80 |
| 11,0 | 160 | 100 | D-00212 | 1,50 | 1,80 |
| 12,0 | 160 | 100 | D-00228 | 1,50 | 1,80 |
| 12,0 | 210 | 150 | D-00234 | 1,80 | 2,16 |
| 12,0 | 260 | 200 | D-00240 | 1,80 | 2,16 |
| 12,0 | 310 | 250 | D-66684 | 2,40 | 2,88 |
| 12,0 | 460 | 400 | D-16271* | 4,00 | 4,80 |
| 13,0 | 160 | 100 | D-00256 | 1,80 | 2,16 |

| Bohrer Ø (mm) | Gesamtlänge (mm) | Arbeitslänge (mm) | Bestell-Nr. | Preis (€) exkl. MwSt. | Preis (€) inkl. MwSt. |
|---------------|------------------|-------------------|-------------|-----------------------|-----------------------|
| 14,0 | 160 | 100 | D-00262 | 2,10 | 2,52 |
| 14,0 | 260 | 200 | D-00278 | 2,40 | 2,88 |
| 14,0 | 310 | 250 | D-66709 | 3,00 | 3,60 |
| 14,0 | 460 | 400 | D-17544 | 4,00 | 4,80 |
| 15,0 | 160 | 100 | D-00284 | 2,40 | 2,88 |
| 15,0 | 460 | 400 | D-17550* | 5,30 | 6,36 |
| 16,0 | 210 | 150 | D-00290 | 2,70 | 3,24 |
| 16,0 | 310 | 250 | D-00309 | 3,30 | 3,96 |
| 16,0 | 460 | 400 | D-16287* | 5,30 | 6,36 |
| 17,0 | 210 | 150 | D-00315 | 3,30 | 3,96 |
| 18,0 | 210 | 150 | D-00321 | 3,60 | 4,32 |
| 18,0 | 300 | 240 | D-00337 | 4,00 | 4,80 |
| 18,0 | 460 | 400 | D-17566* | 6,10 | 7,32 |
| 19,0 | 210 | 150 | D-00343 | 3,00 | 3,60 |
| 19,0 | 460 | 400 | D-16293* | 6,60 | 7,92 |
| 20,0 | 210 | 150 | D-00359 | 4,40 | 5,28 |
| 20,0 | 310 | 250 | D-00365 | 5,30 | 6,36 |
| 20,0 | 460 | 400 | D-15235* | 6,60 | 7,92 |
| 22,0 | 260 | 200 | D-00371 | 5,30 | 6,36 |
| 22,0 | 310 | 250 | D-08062 | 6,10 | 7,32 |
| 22,0 | 460 | 400 | D-15241* | 7,10 | 8,52 |
| 24,0 | 460 | 400 | D-16302* | 8,70 | 10,44 |
| 25,0 | 260 | 200 | D-00387 | 7,10 | 8,52 |
| 25,0 | 310 | 250 | D-08517 | 6,60 | 7,92 |
| 25,0 | 460 | 400 | D-15257* | 8,70 | 10,44 |
| 26,0 | 260 | 200 | D-00393 | 7,60 | 9,12 |
| 26,0 | 310 | 250 | D-08078 | 8,70 | 10,44 |
| 26,0 | 460 | 400 | D-15263* | 10,00 | 12,00 |
| 28,0 | 460 | 400 | D-16318* | 11,60 | 13,92 |
| 30,0 | 460 | 400 | D-17572* | 15,60 | 18,72 |

* mit kürzerem Bohrer gleichen Durchmessers mindestens 150 mm tief vorbohren.



HAMMERBOHRERSETS 25-TEILIG GEEIGNET FÜR SDS-PLUS

| Bohrer Ø (mm) | Gesamtlänge (mm) | Details | Bestell-Nr. | Preis (€) exkl. MwSt. | Preis (€) inkl. MwSt. |
|---------------|------------------|-------------------|-------------|-----------------------|-----------------------|
| 6 | 110 | 25 Stk. im Karton | D-61612 | 22,50 | 27,00 |
| 8 | 110 | 25 Stk. im Karton | D-61634 | 24,00 | 28,80 |
| 10 | 110 | 25 Stk. im Karton | D-61656 | 24,00 | 28,80 |



ABSAUGBOHRKRONEN GEEIGNET FÜR SDS-PLUS

- Hammerbohrer mit integrierter Absaugung
- Besonders staubarmes Bohren
- Hohe Effizienz und schneller Bohrfortschritt
- Perfekter Bohrstaubabtransport
- Längere Standzeit durch kühleren Bohrkopf
- Schlauchanschluss Ø 38 mm



| Bohrer Ø (mm) | Gesamtlänge (mm) | Bestell-Nr. | Preis (€) exkl. MwSt. | Preis (€) inkl. MwSt. |
|---------------|------------------|-------------|-----------------------|-----------------------|
| 12 | 325 | B-64381 | 65,50 | 78,60 |
| 14 | 360 | B-64397 | 68,80 | 82,56 |
| 16 | 360 | B-64406 | 72,50 | 87,00 |
| 18 | 360 | B-64412 | 84,70 | 101,64 |



METALLBOHRER GEEIGNET FÜR SDS-PLUS (HSS-TiN)

TiN (Titanitrid) ist eine chemische Verbindung von Titan und Stickstoff und besitzt gute Reibungseigenschaften. Geeignet für legierte und unlegierte Stähle, Edelstahl und Gusseisen.



| Bohrer Ø (mm) | Gesamtlänge (mm) | Stk./Pkg. | Bestell-Nr. | Preis (€) exkl. MwSt. | Preis (€) inkl. MwSt. |
|---------------|------------------|-----------|-------------|-----------------------|-----------------------|
| 3 | 90 | 1 | B-57401 | 2,10 | 2,52 |
| 3,5 | 100 | 1 | B-57417 | 2,10 | 2,52 |
| 4 | 105 | 1 | B-57423 | 2,40 | 2,88 |
| 4,5 | 110 | 1 | B-57439 | 2,40 | 2,88 |
| 5 | 116 | 1 | B-57445 | 3,00 | 3,60 |
| 5,5 | 123 | 1 | B-57451 | 3,00 | 3,60 |
| 6 | 123 | 1 | B-57467 | 3,60 | 4,32 |
| 6,5 | 131 | 1 | B-57473 | 3,60 | 4,32 |



HOLZ-SPIRALBOHRER GEEIGNET FÜR SDS-PLUS

Spiralbohrer mit Zentrierspitze und 2 Schulerschneiden für exakte und splitterfreie Bohrungen in Hart- und Weichholz.



| Bohrer Ø (mm) | Gesamtlänge (mm) | Stk./Pkg. | Bestell-Nr. | Preis (€) exkl. MwSt. | Preis (€) inkl. MwSt. |
|---------------|------------------|-----------|-------------|-----------------------|-----------------------|
| 4 | 105 | 1 | B-57489 | 2,40 | 2,88 |
| 5 | 116 | 1 | B-57495 | 2,70 | 3,24 |
| 6 | 123 | 1 | B-57504 | 3,00 | 3,60 |
| 8 | 147 | 1 | B-57510 | 3,30 | 3,96 |
| 10 | 163 | 1 | B-57526 | 3,60 | 4,32 |

















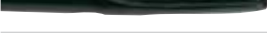

EISBOHRER GEEIGNET FÜR SDS-PLUS



| Bohrer Ø (mm) | Gesamtlänge (mm) | Arbeitslänge (mm) | Bestell-Nr. | Preis (€) exkl. MwSt. | Preis (€) inkl. MwSt. |
|---------------|------------------|-------------------|-------------|-----------------------|-----------------------|
| 32,0 | 450 | 400 | 821700-1 | 98,00 | 117,60 |

MEISSEL UND ZUBEHÖR GEEIGNET FÜR SDS-PLUS

| | Typ | Beschreibung | Größe (mm) | Bestell-Nr. | Preis (€) exkl. MwSt. | Preis (€) inkl. MwSt. |
|--|--------------------------------------|--|------------|-------------|-----------------------|-----------------------|
|  | Spitzmeißel | | 250 | P-25068 | 5,70 | 6,84 |
|  | Spitzmeißel selbstschärfend | Für allgemeine Meißel- und Aufbrucharbeiten von Mauerwerk, Beton und losem Gestein | 250 | B-64238* | 8,70 | 10,44 |
|  | Flachmeißel | | 20 x 200 | P-25074 | 6,10 | 7,32 |
|  | Flachmeißel selbstschärfend | | 20 x 250 | B-64244* | 8,70 | 10,44 |
|  | Breitmeißel selbstschärfend | Für universelles Abtragen von Materialien größeren Umfangs | 40 x 250 | B-64250* | 14,40 | 17,28 |
|  | Breitmeißel | | 37 x 200 | A-30483 | 15,60 | 18,72 |
|  | Breitmeißel gekröpft | Mit ergonomisch abgewinkelter Arbeitsseite | 60 x 250 | P-24935 | 17,80 | 21,36 |
|  | | | 40 x 200 | P-24941 | 12,50 | 15,00 |
|  | 60 x 250 | P-24957 | 18,90 | 22,68 | | |
|  | Hohlmeißel | Zum Stemmen von schmalen Kanälen in Mauerwerk | 22 x 240 | P-25080 | 13,40 | 16,08 |
|  | Flügelmeißel | Zum Bearbeiten von Kalksandstein, Ziegeln und Bimsstein. Ideal für variable Kanaltiefe durch Gleiterführung. | 22 x 250 | P-24963 | 27,10 | 32,52 |
|  | Fliesenmeißel selbstschärfend | Zum Abschlagen von Fliesen geeignet. Die flache Schneide minimiert das Brechen von Fliesen. | 40 x 260 | B-14071** | 16,70 | 20,04 |
|  | Stechbeitel | Speziell für die Holzbearbeitung | 20 x 170 | P-25105 | 18,90 | 22,68 |
|  | | | 30 x 170 | P-25111 | 27,10 | 32,52 |
|  | Schaber komplett | | 100 x 160 | A-68161 | 76,50 | 91,80 |
|  | Schaberblech | | | 343411-9 | 27,10 | 32,52 |

* 30% höhere Abtragsleistung und deutlich längere Lebensdauer aufgrund der selbstschärfenden Eigenschaft in Verbindung mit der neuartigen Form (kein extra Nachschärfen notwendig).

** 40% höhere Abtragsleistung. Geeignet für schmale Fugen zwischen Fliesen, dank flachem Spaten. Weniger Fliesenbruch aufgrund seiner speziellen Form.





BOHRERSETS GEEIGNET FÜR SDS-PLUS

SDS-PLUS HOLZ-/METALLBOHRERSET 5-TLG.

| Inhalt | Bestell-Nr. | Preis (€) exkl. MwSt. | Preis (€) inkl. MwSt. |
|---|-------------|--------------------------|--------------------------|
|  <p>HSS-Tin Metall-Bohrer: 3, 4 mm Holz-Spiralbohrer: 4, 5, 6 mm</p>  | B-57532 | 10,80 | 12,96 |

MAKPAC SDS-PLUS BOHRER- UND BITSET 65-TLG.

| Inhalt | Bestell-Nr. | Preis (€) exkl. MwSt. | Preis (€) inkl. MwSt. |
|---|-------------|--------------------------|--------------------------|
|   <p>Bits: 25 mm Länge: 2xPH0 2xPH1 3xPH2 3xPH3 2xPZ0 2xPZ1 3xPZ2 3xPZ3 Schlitzbit: 2x4,0 - 2x5,0 - 2x5,5 - 2x6,5 Sechskant: 1xH3, 1x4, 1xH5, 1xH6 Torx: 1xTX10, 1xTX15, 2xTX20, 2xTX25, 1xTX30, 1xTX40 Stecknüsse 6-kant 1/4": 8, 10, 12, 13 mm</p> <p>Bohrer mit SDS-PLUS Schaft: HSS-Tin: 3,0 - 3,5 - 4,0 - 4,5 - 5,0 - 5,5 - 6,0 - 6,5 mm Holz: 4,0 - 5,0 - 6,0 - 8,0 - 10,0 mm SDS-Plus: 7,0 - 8,0 - 10,0 - 12,0 mm</p> | B-69478 | 98,00 | 117,60 |





MEISSEL-SETS GEEIGNET FÜR SDS-PLUS

SDS-PLUS MEISSELSET 3-TEILIG „PREMIUM“

| Inhalt | Bestell-Nr. | Preis (€) exkl. MwSt. | Preis (€) inkl. MwSt. |
|--|-------------|--------------------------|--------------------------|
| Meißel: 1 x Spitzmeißel 250 mm 1 x Flachmeißel 20 x 250 mm 1 x Flachmeißel 40 x 250 mm | E-04911 | 30,60 | 36,72 |



SDS-PLUS MEISSELSET 5-TEILIG

| Inhalt | Bestell-Nr. | Preis (€) exkl. MwSt. | Preis (€) inkl. MwSt. |
|--|-------------|--------------------------|--------------------------|
| Meißel: 2 x Spitzmeißel 250 mm 2 x Breitmeißel 20 x 250 mm 1 x Breitmeißel 40 x 250 mm | D-16368 | 32,60 | 39,12 |



HAMMERBOHRER-SETS GEEIGNET FÜR SDS-PLUS

SDS-PLUS BOHRERSET 5-TEILIG

| Inhalt | Bestell-Nr. | Preis (€) exkl. MwSt. | Preis (€) inkl. MwSt. |
|--|-------------|--------------------------|--------------------------|
| Bohrer: ø 5 x 110 mm ø 6 x 110 mm ø 8 x 110 mm ø 6 x 160 mm ø 8 x 160 mm | D-00795 | 5,70 | 6,84 |



SDS-PLUS BOHRERSET 5-TEILIG

| Inhalt | Bestell-Nr. | Preis (€) exkl. MwSt. | Preis (€) inkl. MwSt. |
|--|-------------|--------------------------|--------------------------|
| Bohrer: 2x ø 6 x 110 mm 2x ø 8 x 160 mm 1x ø 10 x 160 mm | B-55784 | 8,10 | 9,72 |



SDS-PLUS BOHRERSET 5-TEILIG

| Inhalt | Bestell-Nr. | Preis (€) exkl. MwSt. | Preis (€) inkl. MwSt. |
|---|-------------|--------------------------|--------------------------|
| Bohrer: ø 5,5 x 160 mm ø 6 x 160 mm ø 6,5 x 160 mm ø 8 x 160 mm ø 10 x 160 mm | B-57037 | 8,10 | 9,72 |





HAMMERBOHRER/MEISSEL-SETS GEEIGNET FÜR SDS-PLUS

SDS-PLUS BOHRERSET / MEISSELSET 10-TEILIG

| Inhalt | Bestell-Nr. | Preis (€) exkl. MwSt. | Preis (€) inkl. MwSt. |
|--------|-------------|--------------------------|--------------------------|
| | D-19174 | 44,30 | 53,16 |

Bohrer:

ø 6 x 110 mm
 ø 8 x 160 mm
 ø 10 x 210 mm
 ø 10 x 460 mm
 ø 12 x 210 mm
 ø 12 x 460 mm
 ø 16 x 460 mm
 ø 20 x 460 mm

Meißel:

Spitzmeißel 250 mm
 Flachmeißel 20 x 250 mm



SDS-PLUS BOHRERSET / MEISSELSET 10-TEILIG

| Inhalt | Bestell-Nr. | Preis (€) exkl. MwSt. | Preis (€) inkl. MwSt. |
|--------|-------------|--------------------------|--------------------------|
| | D-21191 | 44,30 | 53,16 |

Bohrer:

ø 5,5 x 110 mm
 ø 6 x 110 mm
 ø 7 x 160 mm
 ø 8 x 160 mm
 ø 10 x 210 mm
 ø 10 x 460 mm
 ø 16 x 460 mm
 ø 20 x 460 mm

Meißel:

Spitzmeißel 250 mm
 Flachmeißel 20 x 250 mm



SDS-PLUS BOHRERSET / MEISSELSET 10-TEILIG

| Inhalt | Bestell-Nr. | Preis (€) exkl. MwSt. | Preis (€) inkl. MwSt. |
|--------|-------------|--------------------------|--------------------------|
| | D-70904 | 30,60 | 36,72 |

Bohrer:

ø 5,5 x 160 mm
 ø 6 x 160 mm
 ø 6,5 x 160 mm
 ø 8 x 160 mm
 ø 10 x 160 mm
 ø 10 x 210 mm
 ø 12 x 210 mm
 ø 16 x 210 mm

Meißel:

Spitzmeißel 250 mm
 Flachmeißel 20 x 250 mm



SDS-PLUS BOHRERSET / MEISSELSET 17-TEILIG

| Inhalt | | Bestell-Nr. | Preis (€) exkl. MwSt. | Preis (€) inkl. MwSt. |
|--|---|-------------|--------------------------|--------------------------|
| Bohrer: ø 5 x 110 mm ø 6 x 110 mm ø 6 x 160 mm ø 8 x 110 mm ø 8 x 160 mm ø 8 x 210 mm ø 10 x 110 mm ø 10 x 160 mm ø 10 x 210 mm ø 12 x 160 mm ø 12 x 260 mm ø 14 x 260 mm | Meißel: Spitzmeißel 140 mm Spitzmeißel 250 mm Flachmeißel 20 x 140 mm Flachmeißel 20 x 250 mm Breitmeißel 40 x 250 mm | D-19180 | 47,00 | 56,40 |



SDS-PLUS BOHRERSET / MEISSELSET 17-TEILIG

| Inhalt | | Bestell-Nr. | Preis (€) exkl. MwSt. | Preis (€) inkl. MwSt. |
|--|---|-------------|--------------------------|--------------------------|
| Bohrer: ø 5 x 110 mm ø 5,5 x 110 mm ø 6 x 110 mm ø 6 x 160 mm ø 7 x 160 mm ø 8 x 110 mm ø 8 x 160 mm ø 8 x 210 mm ø 10 x 110 mm ø 10 x 160 mm ø 10 x 210 mm ø 14 x 260 mm | Meißel: Spitzmeißel 140 mm Spitzmeißel 250 mm Flachmeißel 20 x 140 mm Flachmeißel 20 x 250 mm Breitmeißel 40 x 250 mm | D-21200 | 44,30 | 53,16 |



SDS-PLUS BOHRERSET/MEISSELSET IN ROLLTASCHE 17-TEILIG

| Inhalt | | Bestell-Nr. | Preis (€) exkl. MwSt. | Preis (€) inkl. MwSt. |
|--|---|-------------|--------------------------|--------------------------|
| Bohrer: ø 5 x 110 mm ø 5,5 x 110 mm ø 6 x 110 mm ø 6 x 160 mm ø 7 x 160 mm ø 8 x 110 mm ø 8 x 160 mm ø 8 x 210 mm ø 10 x 110 mm ø 10 x 160 mm ø 10 x 210 mm ø 14 x 260 mm | Meißel: Spitzmeißel 140 mm Spitzmeißel 250 mm Flachmeißel 20 x 140 mm Flachmeißel 20 x 250 mm Breitmeißel 40 x 250 mm | D-53073 | 39,20 | 47,04 |



MAKPAC SDS-PLUS BOHRERSET/MEISSELSET I 17-TEILIG

| Inhalt | Bestell-Nr. | Preis (€) exkl. MwSt. | Preis (€) inkl. MwSt. |
|---|-------------|--------------------------|--------------------------|
| <p>Bohrer:</p> <ul style="list-style-type: none"> ø 5 x 110 mm ø 5,5 x 110 mm ø 5,5 x 160 mm ø 6 x 110 mm ø 6 x 160 mm ø 7 x 110 mm ø 7 x 160 mm ø 8 x 110 mm ø 8 x 160 mm ø 8 x 210 mm ø 10 x 160 mm ø 10 x 210 mm ø 14 x 260 mm <p>Meißel:</p> <ul style="list-style-type: none"> Spitzmeißel 140 mm Spitzmeißel 250 mm Flachmeißel 20 x 140 mm Flachmeißel 20 x 250 mm Breitmeißel 40 x 250 mm | B-52059 | 72,50 | 87,00 |



MAKPAC SDS-PLUS BOHRERSET/MEISSELSET II 17-TEILIG

| Inhalt | Bestell-Nr. | Preis (€) exkl. MwSt. | Preis (€) inkl. MwSt. |
|--|-------------|--------------------------|--------------------------|
| <p>Bohrer:</p> <ul style="list-style-type: none"> ø 5 x 110 mm ø 5 x 160 mm ø 6 x 110 mm ø 6 x 160 mm ø 7 x 110 mm ø 7 x 160 mm ø 8 x 110 mm ø 8 x 210 mm ø 10 x 160 mm ø 10 x 210 mm ø 12 x 210 mm ø 14 x 260 mm <p>Meißel:</p> <ul style="list-style-type: none"> Spitzmeißel 140 mm Spitzmeißel 250 mm Flachmeißel 20 x 140 mm Flachmeißel 20 x 250 mm Breitmeißel 40 x 250 mm | B-53877 | 68,80 | 82,56 |



 ZUBEHÖR

ABSAUGSETS

| | Beschreibung | Geeignet für Modelle | Bestell-Nr. | Preis (€) exkl. MwSt. | Preis (€) inkl. MwSt. |
|--|--|---|-------------|--------------------------|--------------------------|
|  | Absaugset Bohrhämmer - ø 25 mm | HR2010/BHR200/BHR162/ DHR162/DHR164/DHR165 | 192176-8 | 56,10 | 67,32 |
|  | Absaugset Bohrhämmer - ø 25 mm | HR2450/F/T/HR2020/ HR2440/F/X/HR2470/HR2810/ HR2811/BHR261/BHR262/ BHR241/DHR241/BHR202/ DHR202/HR2650/HR2651 | 193472-7 | 47,00 | 56,40 |
|  | Wandabsaugset universal | bis Bohrer Ø 24mm | P-80488 | 15,60 | 18,72 |
|  | Staubdichtung zu Bohrhämmer Absaugset ø 25 mm | | 421396-0 | 1,80 | 2,16 |
|  | Staubschutzkappe zu Bohrhämmer Absaugset ø 25 mm | | 421384-7 | 2,10 | 2,52 |
|  | Absaugset | HR2432 | 122709-5 | 53,10 | 63,72 |
|  | Staubkappe lang flexibel | HR2631FT/HR2630T/ HR2611FT/HR2610T/HR2310T/ BHR243/DHR243/DHR283/ HR002G/HR004G | 195179-1 | 8,10 | 9,72 |
|  | Staubkappe kurz flexibel | HR2641/HR2631F/HR2611F/ HR2610/HR2600/HR2300/ DHR263/DHR264/DHR280/ HR001G/HR003G/HR3212 | 195173-3 | 8,70 | 10,44 |
|  | Staubkappe flexibel (erfordert Adapterset 194581-5) | HR140D/HR166D/DHR171/ HR1840/HR1841F | 198376-8 | 10,00 | 12,00 |
|  | Adapterset zu Staubkappe flexibel | HR140D/HR166D/DHR171/ HR1840/HR1841F | 194581-5 | 10,80 | 12,96 |



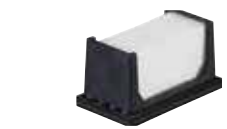

| Beschreibung | Geeignet für Modelle | Bestell-Nr. | Preis (€) exkl. Mwst. | Preis (€) inkl. Mwst. |
|---|--|-------------|--------------------------|--------------------------|
| Aktiver HEPA Absaugadapter (DX05) mit Reinigungsmechanismus | DHR182 | 199660-4 | 72,50 | 87,00 |
| Aktiver HEPA Absaugadapter (DX07) mit Reinigungsmechanismus | DHR243 | 199572-1 | 124,50 | 149,40 |
| Aktiver HEPA Absaugadapter (DX08) mit Reinigungsmechanismus | DHR280 | 199581-0 | 137,70 | 165,24 |
| Aktiver HEPA Absaugadapter (DX09) mit Reinigungsmechanismus | DHR283 | 199585-2 | 137,70 | 165,24 |
| Aktiver HEPA Absaugadapter (DX11) mit Reinigungsmechanismus | HR3012 | 191G00-4 | 130,60 | 156,72 |
| Aktiver HEPA Absaugadapter (DX12) mit Reinigungsmechanismus | HR001G/HR003G | 191E54-9 | 130,60 | 156,72 |
| Aktiver HEPA Absaugadapter (DX14) mit Reinigungsmechanismus | HR002G/HR004G | 191E60-4 | 130,60 | 156,72 |
| HEPA Filterelement | DX03/HR2650/HR2651T | 196165-5* | PaA | PaA |
| | DX05 | 199596-7 | 7,10 | 8,52 |
| | DX01/DX02/DX06/DX07/ DX08/DX09/DX11/DX12/DX14/ HR2650/HR2651/HR2651T/ HR2661/HR2652/HR2653/ HR2653T/HR2663 | 199557-7 | 10,00 | 12,00 |
| Staubschutzkappe für HEPA Absaugadapter | DX01/DX02/DX06/DX07/ DX08/DX09/DX12/DX14/ HR2650/HR2651/HR2651T/ HR2661/HR2652/HR2653/ HR2653T/HR2663 | 424474-5 | 1,20 | 1,44 |
| | DX10, DX11 | 459206-1 | 1,20 | 1,44 |
| Staubbox für HEPA Absaugadapter | DX02 | 196162-1 | 23,50 | ET 28,20 |
| | DX11 | 191F49-8 | 34,00 | ET 40,80 |

* Solange Vorrat reicht



STAUBSCHUTZKAPPEN



| Beschreibung | Für Bohrer | Bestell-Nr. | Preis (€) exkl. MwSt. | Preis (€) inkl. MwSt. |
|---|------------|-------------|-----------------------|-----------------------|
| Staubschutzkappe für Bohrer- und Meißelschaft | ø 6-14 mm | 421342-3 | 2,40 | 2,88 |
| | ø 10-18 mm | 421664-1 | 3,30 | 3,96 |

ADAPTER







| Beschreibung | Bestell-Nr. | Preis (€) exkl. MwSt. | Preis (€) inkl. MwSt. |
|---|-------------|-----------------------|-----------------------|
| Adapter für Bohrfutter 1/2" - 20 UNF | 122573-4* | 10,00 | 12,00 |
| Bithalter SDS-PLUS, Industrierausführung mit C-Ringfeder | P-21646 | 9,30 | 11,16 |
| Bithalter SDS-PLUS mit Schnellwechselfunktion, magnetisch | B-57548 | 4,40 | 5,28 |

* Solange Vorrat reicht



WECHSELBOHRFUTTER

| | Beschreibung | Geeignet für Modelle | Bestell-Nr. | Preis (€) exkl. Mwst. | Preis (€) inkl. Mwst. |
|---|---|---|-------------|--------------------------|--------------------------|
|  | Schnellwechselfutter (Bohren) Heavy Duty Ausführung mit Sperrring | HR2450T/HR2470T/HR2810T/ HR2811FT/BHR261T/BHR262T/ BHR243/DHR243/HR2610T/HR2611FT/ DHR264/HR2631FT/HR2630T | 196173-6 | 108,20 | 129,84 |
|  | Schnellwechselfutter (Bohren) | HR2450T/HR2470T/HR2810T/ HR2811FT/BHR261T/BHR262T/ BHR243/DHR243/HR2610T/ HR2611FT/DHR264/HR2631FT/ HR2630T/HR2651T/HR2653T | 194079-2 | 56,10 | 67,32 |
| | | DHR283, HR002G | 199139-5 | 44,30 | 53,16 |
| | | HR3210FCT | 194568-7 | 80,60 | 96,72 |
|  | Schnellwechselfutter (SDS-PLUS) | HR2450T/HR2470T/HR2810T/ HR2811FT/BHR261T/BHR262T/ BHR243/DHR243/HR2610T/ HR2611FT/DHR264/HR2631FT/ HR2630T/HR2651T/HR2653T | 194080-7 | 30,60 | 36,72 |
| | | DHR283, HR002G | 199138-7 | 17,40 | ET 20,88 |
| | | HR3210FCT | 194578-4 | 92,90 | 111,48 |
|  | SDS-PLUS Schaft mit Zahnkranz- futter zum Aufstecken | Alle SDS-PLUS Bohrhämmer | 122574-2* | 37,00 | 44,40 |

* Bohrfutterschlüssel nicht im Umfang enthalten. Passende Bestellnr. 763432-9





GEEIGNET FÜR SDS-MAX



HAMMERBOHRER ZENTRO MAX GEEIGNET FÜR SDS-MAX

- Dreiteilige Hartmetall-Bohrerspitze mit einzigartiger Schneidgeometrie
- Verstärkte HM-Scheide
- Zentrierspitze
- Angefaste Seitenkanten
- Verschleißindikator
- Kurze, konische Spiralwindungen
- Extrem robuste Lötstellen
- Patentiertes verstärktes Nutdesign
- Hohes Aufnahmevermögen
- Spezielle Oberflächenbehandlung

Die Durchmesser 12–15 mm werden als 2-Schneider geliefert.



| Bohrer Ø (mm) | Gesamt-länge (mm) | Arbeits-länge (mm) | Bestell-Nr. | Preis (€) exkl. MwSt. | Preis (€) inkl. MwSt. |
|---------------|-------------------|--------------------|-------------|-----------------------|-----------------------|
| 12,0 | 540 | 400 | P-17049 | 44,30 | 53,16 |
| 12,0 | 690 | 550 | P-17055 | 62,30 | 74,76 |
| 14,0 | 340 | 200 | P-17077 | 37,00 | 44,40 |
| 14,0 | 540 | 400 | P-17083 | 44,30 | 53,16 |
| 15,0 | 340 | 200 | P-17108 | 39,20 | 47,04 |
| 15,0 | 540 | 400 | P-17114 | 47,00 | 56,40 |
| 16,0 | 540 | 400 | P-77746 | 47,00 | 56,40 |
| 16,0 | 940 | 800 | P-77752 | 68,80 | 82,56 |
| 16,0 | 1320 | 1180 | P-77768 | 152,00 | 182,40 |
| 18,0 | 340 | 200 | P-77774 | 41,80 | 50,16 |
| 18,0 | 540 | 400 | P-77780 | 47,00 | 56,40 |
| 18,0 | 940 | 800 | P-77796 | 72,50 | 87,00 |
| 18,0 | 1320 | 1180 | P-77805 | 159,20 | 191,04 |
| 20,0 | 320 | 200 | P-77811 | 44,30 | 53,16 |
| 20,0 | 520 | 400 | P-77827 | 50,00 | 60,00 |
| 20,0 | 920 | 800 | P-77833 | 76,50 | 91,80 |
| 20,0 | 1320 | 1200 | P-77849 | 167,30 | 200,76 |
| 22,0 | 320 | 200 | P-77855 | 47,00 | 56,40 |
| 22,0 | 520 | 400 | P-77861 | 53,10 | 63,72 |
| 22,0 | 920 | 800 | P-77877 | 84,70 | 101,64 |
| 22,0 | 1320 | 1200 | P-77883 | 175,50 | 210,60 |
| 24,0 | 320 | 200 | P-77899 | 50,00 | 60,00 |
| 24,0 | 520 | 400 | P-77908 | 56,10 | 67,32 |
| 25,0 | 320 | 200 | P-77914 | 50,00 | 60,00 |
| 25,0 | 520 | 400 | P-77920 | 56,10 | 67,32 |
| 25,0 | 920 | 800 | P-77936 | 84,70 | 101,64 |
| 25,0 | 1320 | 1200 | P-77942 | 183,60 | 220,32 |
| 26,0 | 520 | 400 | P-77958 | 62,30 | 74,76 |

| Bohrer Ø (mm) | Gesamt-länge (mm) | Arbeits-länge (mm) | Bestell-Nr. | Preis (€) exkl. MwSt. | Preis (€) inkl. MwSt. |
|---------------|-------------------|--------------------|-------------|-----------------------|-----------------------|
| 28,0 | 370 | 250 | P-77964 | 56,10 | 67,32 |
| 28,0 | 570 | 450 | P-77970 | 62,30 | 74,76 |
| 28,0 | 670 | 550 | P-77986 | 80,60 | 96,72 |
| 28,0 | 920 | 800 | P-77992 | 98,00 | 117,60 |
| 28,0 | 1320 | 1200 | P-78003 | 191,80 | 230,16 |
| 30,0 | 370 | 250 | P-78019 | 59,20 | 71,04 |
| 30,0 | 570 | 450 | P-78025 | 65,50 | 78,60 |
| 32,0 | 370 | 250 | P-78031 | 62,30 | 74,76 |
| 32,0 | 570 | 450 | P-78047 | 76,50 | 91,80 |
| 32,0 | 920 | 800 | P-78053 | 113,30 | 135,96 |
| 32,0 | 1320 | 1200 | P-78069 | 200,00 | 240,00 |
| 35,0 | 370 | 250 | P-78075 | 76,50 | 91,80 |
| 35,0 | 570 | 450 | P-78081 | 84,70 | 101,64 |
| 35,0 | 670 | 550 | P-78097 | 103,10 | 123,72 |
| 37,0 | 370 | 250 | P-78106 | 84,70 | 101,64 |
| 37,0 | 570 | 450 | P-78112 | 98,00 | 117,60 |
| 37,0 | 920 | 800 | P-78128 | 144,90 | 173,88 |
| 38,0 | 370 | 250 | P-78134 | 88,80 | 106,56 |
| 38,0 | 570 | 450 | P-78140 | 103,10 | 123,72 |
| 40,0 | 370 | 250 | P-78156 | 103,10 | 123,72 |
| 40,0 | 570 | 450 | P-78162 | 124,50 | 149,40 |
| 40,0 | 920 | 800 | P-78178 | 167,30 | 200,76 |
| 40,0 | 1320 | 1200 | P-78184 | 238,70 | 286,44 |
| 45,0 | 570 | 450 | P-78190 | 175,50 | 210,60 |
| 45,0 | 920 | 800 | P-78209 | 218,30 | 261,96 |
| 50,0 | 570 | 450 | P-78215 | 200,00 | 240,00 |
| 52,0 | 570 | 450 | P-78221 | 209,10 | 250,92 |



BOHRER GEEIGNET FÜR SDS-MAX

Standardbohrer



| Bohrer Ø (mm) | Gesamtlänge (mm) | Arbeitslänge (mm) | Bestell-Nr. | Preis (€) exkl. MwSt. | Preis (€) inkl. MwSt. |
|---------------|------------------|-------------------|-------------|-----------------------|-----------------------|
| 12,0 | 340 | 200 | D-33875 | 9,30 | 11,16 |
| 12,0 | 540 | 400 | D-33881 | 13,40 | 16,08 |
| 14,0 | 340 | 200 | D-33897 | 11,60 | 13,92 |
| 14,0 | 540 | 400 | D-33906 | 14,40 | 17,28 |
| 15,0 | 340 | 200 | D-33912 | 13,40 | 16,08 |
| 15,0 | 540 | 400 | D-33928 | 16,70 | 20,04 |
| 16,0 | 340 | 200 | D-33934 | 15,60 | 18,72 |
| 16,0 | 540 | 400 | D-33940 | 18,90 | 22,68 |
| 18,0 | 340 | 200 | D-33956 | 17,80 | 21,36 |
| 18,0 | 540 | 400 | D-33962 | 20,00 | 24,00 |
| 20,0 | 340 | 200 | D-33978 | 20,00 | 24,00 |
| 20,0 | 540 | 400 | D-33984 | 22,50 | 27,00 |
| 22,0 | 340 | 200 | D-33990 | 22,50 | 27,00 |
| 22,0 | 540 | 400 | D-34001 | 25,50 | 30,60 |
| 24,0 | 340 | 200 | D-34017 | 25,50 | 30,60 |

| Bohrer Ø (mm) | Gesamtlänge (mm) | Arbeitslänge (mm) | Bestell-Nr. | Preis (€) exkl. MwSt. | Preis (€) inkl. MwSt. |
|---------------|------------------|-------------------|-------------|-----------------------|-----------------------|
| 24,0 | 540 | 400 | D-34023 | 28,70 | 34,44 |
| 25,0 | 340 | 200 | D-34039 | 25,50 | 30,60 |
| 25,0 | 540 | 400 | D-34045 | 28,70 | 34,44 |
| 28,0 | 370 | 250 | D-34051 | 25,50 | 30,60 |
| 28,0 | 570 | 450 | D-34067 | 37,00 | 44,40 |
| 30,0 | 370 | 250 | D-34073 | 28,70 | 34,44 |
| 30,0 | 570 | 450 | D-34089 | 39,20 | 47,04 |
| 32,0 | 370 | 250 | D-34095 | 32,60 | 39,12 |
| 32,0 | 570 | 450 | D-34104 | 44,30 | 53,16 |
| 35,0 | 370 | 250 | D-34110 | 44,30 | 53,16 |
| 35,0 | 570 | 450 | D-34126 | 50,00 | 60,00 |
| 38,0 | 570 | 450 | D-34148 | 62,30 | 74,76 |
| 40,0 | 370 | 250 | D-34154 | 59,20 | 71,04 |
| 40,0 | 570 | 450 | D-34160 | 72,50 | 87,00 |



ABSAUGBOHRKRONEN GEEIGNET FÜR SDS-MAX

- Hammerbohrer mit integrierter Absaugung
- Besonders staubarmes Bohren
- Hohe Effizienz und schneller Bohrfortschritt
- Perfekter Bohrstaubabtransport
- Längere Standzeit durch kühleren Bohrkopf
- Schlauchanschluss Ø 38 mm



| Bohrer Ø (mm) | Gesamtlänge (mm) | Bestell-Nr. | Preis (€) exkl. MwSt. | Preis (€) inkl. MwSt. |
|---------------|------------------|-------------|-----------------------|-----------------------|
| 16 | 600 | B-64428 | 144,90 | 173,88 |
| 20 | 600 | B-64440 | 159,20 | 191,04 |
| 24 | 600 | B-64462 | 167,30 | 200,76 |
| 25 | 600 | B-64478 | 167,30 | 200,76 |

| Bohrer Ø (mm) | Gesamtlänge (mm) | Bestell-Nr. | Preis (€) exkl. MwSt. | Preis (€) inkl. MwSt. |
|---------------|------------------|-------------|-----------------------|-----------------------|
| 28 | 600 | B-64484 | 183,60 | 220,32 |
| 30 | 600 | B-64509 | 191,80 | 230,16 |
| 32 | 600 | B-64521 | 200,00 | 240,00 |
| 35 | 600 | B-64543 | 209,10 | 250,92 |



DREHCONNECT VERLÄNGERUNGSSYSTEM





Anwendung mit Verlängerung + Adapter + Bohrwerkzeug









| Beschreibung | Größe (mm) | Bestell-Nr. | Preis (€) exkl. MwSt. | Preis (€) inkl. MwSt. |
|--------------|------------|-------------|-----------------------|-----------------------|
| Verlängerung | 320 | P-53920 | 28,70 | 34,44 |
| | 750 | P-53936 | 37,00 | 44,40 |
| | 1.100 | P-53942 | 50,00 | 60,00 |
| Adapter | Ø 30 x 190 | P-53914 | 191,80 | 230,16 |



MEISSEL UND ZUBEHÖR GEEIGNET FÜR SDS-MAX

| | Typ | Beschreibung | Größe (mm) | Bestell-Nr. | Preis (€) exkl. MwSt. | Preis (€) inkl. MwSt. |
|--|--|--|------------|-------------|-----------------------|-----------------------|
|  | Spitzmeißel | Für allgemeine Meißel- und Aufbrucharbeiten von Mauerwerk, Beton und losem Gestein | 280 | P-16237 | 8,70 | 10,44 |
| | | Kostengünstige Alternative zu Artikel oben jedoch weniger Standzeit | 300 | D-34176 | 5,70 | 6,84 |
| | | Für allgemeine Meißel- und Aufbrucharbeiten von Mauerwerk, Beton und losem Gestein | 400 | P-16243 | 10,80 | 12,96 |
| | | Kostengünstige Alternative zu Artikel oben jedoch weniger Standzeit | 400 | D-34182 | 6,60 | 7,92 |
| Selbstschärfend | Spitzmeißel selbstschärfend | Für allgemeine Meißel- und Aufbrucharbeiten von Mauerwerk, Beton und losem Gestein | 400 | B-64266* | 15,60 | 18,72 |
| Selbstschärfend gedreht | Spitzmeißel selbstschärfend gedreht | Wie B-64266 jedoch durch die gedrehte Spitze noch mehr Abbruchleistung | 400 | B-23064* | 17,80 | 21,36 |
|  | Spitzmeißel | Für allgemeine Meißel- und Aufbrucharbeiten von Mauerwerk, Beton und losem Gestein | 600 | P-16259 | 16,70 | 20,04 |
| | | Kostengünstige Alternative zu Artikel oben jedoch weniger Standzeit | 600 | D-34198 | 9,30 | 11,16 |
|  | Flachmeißel | Für allgemeine Meißel- und Aufbrucharbeiten von Mauerwerk, Beton und losem Gestein | 25 x 280 | P-16265 | 8,70 | 10,44 |
| | | Kostengünstige Alternative zu Artikel oben jedoch weniger Standzeit | 25 x 300 | D-34207 | 5,30 | 6,36 |
| | | Für allgemeine Meißel- und Aufbrucharbeiten von Mauerwerk, Beton und losem Gestein | 25 x 400 | P-16271 | 10,80 | 12,96 |
| | | Kostengünstige Alternative zu Artikel oben jedoch weniger Standzeit | 25 x 400 | D-34213 | 6,60 | 7,92 |
| | | Für allgemeine Meißel- und Aufbrucharbeiten von Mauerwerk, Beton und losem Gestein | 25 x 600 | P-16287 | 16,70 | 20,04 |
| Selbstschärfend | Flachmeißel selbstschärfend | Für allgemeine Meißel- und Aufbrucharbeiten von Mauerwerk, Beton und losem Gestein | 25 x 400 | B-64272* | 15,60 | 18,72 |
|  | Breitmeißel | Für universelles Abtragen von Materialien größeren Umfangs | 50 x 360 | P-16302 | 16,70 | 20,04 |
| | | Kostengünstige Alternative zu Artikel oben jedoch weniger Standzeit | 50 x 400 | D-34235 | 7,60 | 9,12 |
| | | Für universelles Abtragen von Materialien größeren Umfangs | 80 x 300 | P-16318 | 22,50 | 27,00 |
| | | Kostengünstige Alternative zu Artikel oben jedoch weniger Standzeit | 80 x 300 | D-34241 | 13,40 | 16,08 |
| Selbstschärfend | Breitmeißel selbstschärfend | Für universelles Abtragen von Materialien größeren Umfangs | 50 x 380 | B-64288 | 18,90 | 22,68 |

* 30 % höhere Abtragsleistung und deutlich längere Lebensdauer aufgrund der selbstschärfenden Eigenschaft in Verbindung mit der neuartigen Form (kein extra Nachschärfen notwendig)

| | Typ | Beschreibung | Größe (mm) | Bestell-Nr. | Preis (€) exkl. MwSt. | Preis (€) inkl. MwSt. |
|---|----------------------------------|--|------------|-------------|-----------------------|-----------------------|
|  | Fliesenmeißel | Zum Abschlagen von Fliesen geeignet. Die flache Schneide minimiert das Brechen von Fliesen | 50 x 300 | P-16324 | 25,50 | 30,60 |
|  | Hohlmeißel | Zum Stemmen von schmalen Kanälen in Beton | 26 x 300 | P-16293 | 25,50 | 30,60 |
|  | Spatenmeißel | Für allgemeine Garten- und Landwirtschaftsarbeiten, zum Graben in Lehm, verdichtetem Kies und Schlamm, für breitflächige allgemeine Straßenarbeiten. | 100 x 400 | P-23721 | 50,00 | 60,00 |
|  | Flügelmeißel | Für das Bearbeiten von Kalksandstein, Ziegeln und Bimsstein. Ideal für variable Kanaltiefe durch Gleiterführung. | 35 x 380 | P-16330 | 53,10 | 63,72 |
|  | Fugenmeißel | Zum Entfugen, Herausnehmen von intakten Mauersteinen, Entfernen von Kacheln und Verputzlagen | 38 x 280 | P-16346 | 56,10 | 67,32 |
|  | Stockerplatte (7x7 Zähne) | Für Aufrauharbeiten bei der Sanierung von Beton und Asphalt | 60 x 60 | P-03947 | 76,50 | 91,80 |
|  | Aufnahmeschaft für Stockerplatte | | 250 | P-16352 | 27,10 | 32,52 |



HAMMERBOHRER-/ MEISSELSETS GEEIGNET FÜR SDS-MAX

SDS-MAX ZENTRO COMBI SET II 5-TEILIG GEEIGNET FÜR SDS-MAX

| Inhalt | Bestell-Nr. | Preis (€) exkl. MwSt. | Preis (€) inkl. MwSt. |
|---|-------------|-----------------------|-----------------------|
|  <p>Bohrer: ø 20 x 520 mm ø 25 x 520 mm ø 32 x 570 mm</p> <p>Meißel: 1 x Spitzmeißel 400 mm 1 x Breitmeißel 25 x 400mm</p> | P-52445 | 191,80 | 230,16 |

BOHRERSET 3-TEILIG GEEIGNET FÜR SDS-MAX - STANDARDBOHRER

| Inhalt | Bestell-Nr. | Preis (€) exkl. MwSt. | Preis (€) inkl. MwSt. |
|--|-------------|-----------------------|-----------------------|
|  <p>Bohrer: Ø 16 x 340 Ø 18 x 340 Ø 20 x 340</p> | D-40587 | 39,20 | 47,04 |

BOHRER UND MEISSELSET 7-TEILIG GEEIGNET FÜR SDS-MAX - STANDARDBOHRER

| Inhalt | Bestell-Nr. | Preis (€) exkl. MwSt. | Preis (€) inkl. MwSt. |
|---|-------------|-----------------------|-----------------------|
|  <p>Bohrer: ø 18 x 540 mm ø 20 x 540 mm ø 22 x 540 mm ø 25 x 540 mm</p> <p>Meißel: 1 x Spitzmeißel 400 mm 1 x Flachmeißel 25 x 400 mm 1 x Breitmeißel 50 x 400 mm</p> | D-40571 | 113,30 | 135,96 |



MEISSELSETS GEEIGNET FÜR SDS-MAX

MEISSELSET 3-TEILIG GEEIGNET FÜR SDS-MAX

| Inhalt | Bestell-Nr. | Preis (€) exkl. MwSt. | Preis (€) inkl. MwSt. |
|---|-------------|--------------------------|--------------------------|
|  <p>Meißel: 1 x Spitzmeißel 400 mm 1 x Flachmeißel 25 x 400 mm 1 x Breitmeißel 50 x 400 mm</p> | D-40543 | 39,20 | 47,04 |

MEISSELSET „HIGH QUALITY“ 4-TEILIG GEEIGNET FÜR SDS-MAX

| Inhalt | Bestell-Nr. | Preis (€) exkl. MwSt. | Preis (€) inkl. MwSt. |
|--|-------------|--------------------------|--------------------------|
|  <p>Meißel: 1 x Spitzmeißel 280 mm 1 x Spitzmeißel 400 mm 1 x Flachmeißel 25 x 280 mm 1 x Flachmeißel 25 x 400 mm</p> | P-18013 | 80,60 | 96,72 |

MEISSELSET „HIGH QUALITY“ 5-TEILIG GEEIGNET FÜR SDS-MAX

| Inhalt | Bestell-Nr. | Preis (€) exkl. MwSt. | Preis (€) inkl. MwSt. |
|---|-------------|--------------------------|--------------------------|
|  <p>Meißel: 2 x Spitzmeißel 400 mm selbstschärfend 2 x Flachmeißel 25 x 400 mm selbstschärfend 1 x Flachmeißel 40 x 380 mm</p> | E-04927 | 80,60 | 96,72 |



MEISSELSET 5-TEILIG GEEIGNET FÜR SDS-MAX

| Inhalt | Bestell-Nr. | Preis (€) exkl. MwSt. | Preis (€) inkl. MwSt. |
|--|-------------|--------------------------|--------------------------|
|  <p>Meißel: 2 x Flachmeißel 25 x 400 mm 3 x Spitzmeißel 400 mm</p> | D-40618 | 50,00 | 60,00 |

MEISSELSET 6-TEILIG GEEIGNET FÜR SDS-MAX

| Inhalt | Bestell-Nr. | Preis (€) exkl. MwSt. | Preis (€) inkl. MwSt. |
|--|-------------|--------------------------|--------------------------|
|  <p>Bohrer: 2 x Spitzmeißel 400 mm 2 x Flachmeißel 25 x 400 mm 1 x Breitmeißel 50 x 400 mm 1 x Breitmeißel 80 x 300 mm</p> | D-40565 | 62,30 | 74,76 |

MEISSELSET 10-TEILIG GEEIGNET FÜR SDS-MAX

| | Inhalt | Bestell-Nr. | Preis (€) exkl. MwSt. | Preis (€) inkl. MwSt. |
|---|---|-------------|--------------------------|--------------------------|
| 5 x  | Bohrer: 5 x Flachmeißel 25 x 400 mm 5 x Spitzmeißel 400 mm | D-35324-10 | 62,30 | 74,76 |
| 5 x  | | | | |

ZUBEHÖR GEEIGNET FÜR SDS-MAX BOHRHAMMER

ABSAUGSET KOMPLETT

| | Beschreibung | Geeignet für Modelle | Bestell-Nr. | Preis (€) exkl. MwSt. | Preis (€) inkl. MwSt. |
|---|--|---|-------------|--------------------------|--------------------------|
|  | Absaugset – Bohren und Stemmen | HR4002/HR4001C/HR4011C/ HR4501C/HR4511C | 195866-2* | 92,90 | 111,48 |
|  | Absaugstück – Stemmen | | 424472-9 | 4,30 | ET 5,16 |
|  | Absaugstück – Bohren | | 453118-0 | 2,60 | ET 3,12 |
|  | Verbindungsstück zu Absaugstück – Bohren | 453118-0 | 453115-6* | PaA | PaA |
|  | Absaugset – Bohren und Stemmen | HR5202C/HR5212C | 196858-4 | 80,60 | 96,72 |
|  | Absaugset Stemmen | Alle Bohr- und Stemmhämmer mit L-Bauform (Siehe Bild) | 199144-2 | 41,80 | 50,16 |
|  | Haltergelenk | SDS-MAX Akku-Bohr- und Stemmhämmer | 458101-2 | 2,00 | ET 2,40 |
|  | Absaugset – Bohren und Stemmen | DHR400/HR4003C/ HR4013C/HR005G | 199142-6 | 76,50 | 91,80 |

* Solange Vorrat reicht

Weitere Ersatzteile auf Anfrage erhältlich

ADAPTER SDS-MAX AUF SDS-PLUS



| Beschreibung | Bestell-Nr. | Preis (€) exkl. MwSt. | Preis (€) inkl. MwSt. |
|------------------------------|-------------|--------------------------|--------------------------|
| Adapter SDS-MAX auf SDS-PLUS | P-17027 | 72,50 | 87,00 |

SCHNELLSPANN-BOHRFUTTER



| Beschreibung | Geeignet für Modelle | Bestell-Nr. | Preis (€) exkl. MwSt. | Preis (€) inkl. MwSt. |
|---|-------------------------|-------------|--------------------------|--------------------------|
| SDS-MAX Schaft mit Schnellspan-Bohrfutter | Alle SDS-MAX Bohrhämmer | 122829-5 | 56,10 | 67,32 |

GROSSE KEILWELLE B-TYP

Geeignet für Modelle:
HR3520B/HR3850B/HR5000



HAMMERBOHRER 4 SCHNEIDER (SOLANGE VORRAT REICHT)



| Bohrer Ø (mm) | Gesamtlänge (mm) | Arbeitslänge (mm) | Bestell-Nr. | Preis (€) exkl. MwSt. | Preis (€) inkl. MwSt. |
|---------------|------------------|-------------------|-------------|--------------------------|--------------------------|
| 12,0 | 530 | 400 | P-03327* | 50,00 | 60,00 |
| 16,0 | 380 | 250 | P-03040 | 56,10 | 67,32 |
| 18,0 | 530 | 400 | P-13895 | 59,20 | 71,04 |
| 19,0 | 380 | 250 | P-03078 | 56,10 | 67,32 |
| 19,0 | 700 | 570 | P-03090 | 88,80 | 106,56 |
| 20,0 | 380 | 250 | P-03109 | 56,10 | 67,32 |
| 20,0 | 680 | 550 | P-03121 | 76,50 | 91,80 |
| 28,0 | 680 | 550 | P-03218 | 103,10 | 123,72 |
| 32,0 | 380 | 250 | P-03246 | 80,60 | 96,72 |
| 38,0 | 380 | 250 | P-03296 | 98,00 | 117,60 |
| 40,0 | 530 | 400 | P-03361* | 152,00 | 182,40 |
| 45,0 | 530 | 400 | P-03383* | 159,20 | 191,04 |

* Wird als 2-Schneider geliefert

ZUBEHÖR FÜR GROSSE KEILWELLE



| Beschreibung | Bestell-Nr. | Preis (€) exkl. MwSt. | Preis (€) inkl. MwSt. |
|---|-------------|--------------------------|--------------------------|
| Adapter 240 mm für Hammerbohrer Hilti TE52-92 und SDS-MAX | P-02303 | 152,00 | 182,40 |

13 MM MAKITA-SECHSKANT

Geeignet für Modelle:
8035NB/HR3510/HR3520/HR3850



HAMMERBOHRER 4 SCHNEIDER (SOLANGE VORRAT REICHT)







| Bohrer Ø (mm) | Gesamtlänge (mm) | Arbeitslänge (mm) | Bestell-Nr. | Preis (€) exkl. MwSt. | Preis (€) inkl. MwSt. |
|---------------|------------------|-------------------|-------------|-----------------------|-----------------------|
| 18,0 | 280 | 130 | P-02808 | 37,00 | 44,40 |
| 18,0 | 550 | 400 | P-02814 | 53,10 | 63,72 |
| 19,0 | 280 | 130 | P-02820 | 41,80 | 50,16 |
| 22,0 | 905 | 755 | P-02886 | 108,20 | 129,84 |
| 25,0 | 280 | 130 | P-02892 | 47,00 | 56,40 |
| 25,0 | 905 | 755 | P-02917 | 113,30 | 135,96 |
| 28,0 | 905 | 755 | P-02945 | 130,60 | 156,72 |

17 MM MAKITA-SECHSKANT

Geeignet für Modelle:
HM0810T/M8600



MEISSEL UND ZUBEHÖR

| Typ | Beschreibung | Größe (mm) | Bestell-Nr. | Preis (€) exkl. MwSt. | Preis (€) inkl. MwSt. |
|---|---|---|-------------|-----------------------|-----------------------|
|  | Spitzmeißel Für allgemeine Meißel- und Aufbrucharbeiten von Mauerwerk, Beton und losem Gestein | 280 | P-13035 | 15,60 | 18,72 |
| | | 450 | P-13041 | 20,00 | 24,00 |
|  | Flachmeißel Für allgemeine Meißel- und Aufbrucharbeiten von Mauerwerk, Beton und losem Gestein | 17 x 280 | P-13057 | 16,70 | 20,04 |
| | | 17 x 450 | P-13063 | 21,30 | 25,56 |
|  | Spatenmeißel Für Garten- und Landwirtschaftsarbeiten, verdichteten Kies und Schlamm, für breitflächige Straßenarbeiten | 110 x 400 | P-13085 | 76,50 | 91,80 |
|  | Aufnahmeschaft für Stockerplatte | 200 | P-03969* | 16,70 | 20,04 |
| | Stockerplatte (7x7 Zähne) | Für Aufrauharbeiten bei der Sanierung von Beton und Asphalt | 60 x 60 | P-03947 | 76,50 |
|  | Stampfer inkl. Aufnahmeschaft Zum Verdichten von Erdreich, Kies, Sand und Schüttgut | ø 140 | 798225-5* | 92,90 | 111,48 |



* Solange Vorrat reicht



19 MM MAKITA-SECHSKANT (SOLANGE VORRAT REICHT)

Geeignet für Modelle:
HK1800/HK1810







| | Typ | Beschreibung | Größe (mm) | Bestell-Nr. | Preis (€) exkl. MwSt. | Preis (€) inkl. MwSt. |
|---|------------------|--|------------|-------------|-----------------------|-----------------------|
|  | Spitzmeißel | Für allgemeine Meißel- und Aufbrucharbeiten von Mauerwerk, Beton und losem Gestein | 220 | P-13340 | 15,60 | 18,72 |
|  | Breitmeißel | Für allgemeine Meißel- und Aufbrucharbeiten von Mauerwerk, Beton und losem Gestein | 40 x 150 | P-13356 | 21,30 | 25,56 |
|  | Hohlmeißel | Zum Stemmen von schmalen Kanälen in Beton | 20 x 170 | 798297-0 | 28,70 | 34,44 |
|  | Schaber | | 100 x 160 | 122431-4 | 92,90 | 111,48 |
|  | Putzmeißel | | 30 x 190 | P-05496 | 20,00 | 24,00 |
| | | | 50 x 190 | P-05474 | 27,10 | 32,52 |
|  | Staubschutzkappe | | | 423154-0 | 0,90 | 1,08 |





19 MM MEISSELSCHAFT MIT ABGEDREHTEM BUND B-TYP (SOLANGE VORRAT REICHT)

Geeignet für Modelle:
HM0810B







| | Typ | Beschreibung | Größe (mm) | Bestell-Nr. | Preis (€) exkl. MwSt. | Preis (€) inkl. MwSt. |
|---|----------------------------------|---|------------|-------------|-----------------------|-----------------------|
|  | Spatenmeißel | Für Garten- und Landwirtschaftsarbeiten, verdichteten Kies und Schlamm, für breitflächige Straßenarbeiten | 110 x 400 | P-13172 | 65,50 | 78,60 |
|  | Hohlmeißel | Zum Stemmen von schmalen Kanälen in Beton | 26 x 300 | P-13194 | 47,00 | 56,40 |
|  | Stockerplatte (7x7 Zähne) | Für Aufrauharbeiten bei der Sanierung von Beton und Asphalt | 60 x 60 | P-03947 | 76,50 | 91,80 |
|  | Aufnahmeschaft für Stockerplatte | | 200 | P-03997 | 44,30 | 53,16 |

**19 MM MEISSELSCHAFT OHNE ABGEDREHTEM BUND B-TYP**
(SOLANGE VORRAT REICHT)Geeignet für Modelle:
HM1200B

| | Typ | Beschreibung | Größe (mm) | Bestell-Nr. | Preis (€) exkl. Mwst. | Preis (€) inkl. Mwst. |
|---|----------------------------------|---|------------|-------------|-----------------------|-----------------------|
|  | Spitzmeißel | Für allgemeine Meißel- und Aufbrucharbeiten von Mauerwerk, Beton und losem Gestein | 400 | P-05620 | 17,80 | 21,36 |
| | | | 600 | P-05614 | 24,00 | 28,80 |
|  | Flachmeißel | Für allgemeine Meißel- und Aufbrucharbeiten von Mauerwerk, Beton und losem Gestein | 25 x 400 | P-05636 | 15,60 | 18,72 |
|  | Breitmeißel | Für universelles Abtragen von Materialien größeren Umfangs | 60 x 300 | P-05664 | 30,60 | 36,72 |
|  | Hohlmeißel | Zum Stemmen von schmalen Kanälen in Beton | 140 x 350 | P-05670 | 56,10 | 67,32 |
|  | Spatenmeißel | Für Garten- und Landwirtschaftsarbeiten, verdichteten Kies und Schlamm, für breitflächige Straßenarbeiten | 22 x 300 | P-05658 | 25,50 | 30,60 |
|  | Aufnahmeschaft für Stockerplatte | | 270 | P-03953 | 28,70 | 34,44 |
|  | Stockerplatte (7x7 Zähne) | Für Aufrauharbeiten bei der Sanierung von Beton und Asphalt | 60 x 60 | P-03947 | 76,50 | 91,80 |





**21 MM MAKITA-SECHSKANT** (SOLANGE VORRAT REICHT)Geeignet für Modelle:
HM1200

| | Typ | Beschreibung | Größe (mm) | Bestell-Nr. | Preis (€) exkl. Mwst. | Preis (€) inkl. Mwst. |
|---|----------------------------------|--|------------|-------------|-----------------------|-----------------------|
|  | Spitzmeißel | Für allgemeine Meißel- und Aufbrucharbeiten von Mauerwerk, Beton und losem Gestein | 600 | P-13390 | 25,50 | 30,60 |
|  | Flachmeißel | Für allgemeine Meißel- und Aufbrucharbeiten von Mauerwerk, Beton und losem Gestein | 26 x 600 | P-13421 | 25,50 | 30,60 |
|  | Aufnahmeschaft für Stockerplatte | | 200 | P-03975 | 50,00 | 60,00 |
|  | Stockerplatte (7x7 Zähne) | Für Aufrauharbeiten bei der Sanierung von Beton und Asphalt | 60 x 60 | P-03947 | 76,50 | 91,80 |

28 MM MEISSELSCHAFT B-TYP

Geeignet für Modelle:
HM1812/HM1802/HM1810/HM1801/HM1307CB/HM1304B



| | Typ | Beschreibung | Größe (mm) | Bestell-Nr. | Preis (€) exkl. MwSt. | Preis (€) inkl. MwSt. |
|---|------------------------------------|--|------------|-------------|-----------------------|-----------------------|
|  | Spitzmeißel | Für allgemeine Meißel- und Aufbrucharbeiten von Mauerwerk, Beton und losem Gestein | 400 | P-05692 | 30,60 | 36,72 |
| | | Kostengünstige Alternative zu Artikel oben jedoch weniger Standzeit | 410 | D-17631 | 17,80 | 21,36 |
|  | Spitzmeißel selbstschärfend | Für allgemeine Meißel- und Aufbrucharbeiten von Mauerwerk, Beton und losem Gestein | 400 | B-10372* | 27,10 | 32,52 |
|  | Flachmeißel | Für allgemeine Meißel- und Aufbrucharbeiten von Mauerwerk, Beton und losem Gestein | 29 x 400 | P-05723 | 28,70 | 34,44 |
|  | Breitmeißel | Für universelles Abtragen von Materialien größeren Umfangs. | 80 x 400 | P-05701 | 56,10 | 67,32 |
|  | Spatenmeißel | Für allgemeine Garten- und Landwirtschaftsarbeiten, zum Graben in Lehm, verdichtetem Kies und Schlamm, für breitflächige allgemeine Straßenarbeiten. | 125 x 400 | P-05717 | 80,60 | 96,72 |

* 30% höhere Abtragsleistung, aufgrund der selbstschärfenden Eigenschaft in Verbindung mit der neuartigen Form (kein extra Nachschärfen notwendig)

ABSAUGSET



| Beschreibung | Geeignet für Modelle | Bestell-Nr. | Preis (€) exkl. MwSt. | Preis (€) inkl. MwSt. |
|---------------------|----------------------|-------------|-----------------------|-----------------------|
| Absaugset - Stemmen | HM1802/HM1812 | 197148-8* | 62,30 | 74,76 |

* Solange Vorrat reicht



30 MM MAKITA-SECHSKANT

Geeignet für Modelle:
HM1317C/HM1307C/HM1304



| Typ | Beschreibung | Größe (mm) | Bestell-Nr. | Preis (€) exkl. MwSt. | Preis (€) inkl. MwSt. |
|---|---|------------|-------------|-----------------------|-----------------------|
| Spitzmeißel | | 400 | P-05549 | 32,60 | 39,12 |
| Spitzmeißel selbstschärfend | Für allgemeine Meißel- und Aufbrucharbeiten von Mauerwerk, Beton und losem Gestein | 400 | B-10388* | 34,70 | 41,64 |
| Spitzmeißel | | 700 | P-05561 | 44,30 | 53,16 |
| | | 1000 | P-05577 | 68,80 | 82,56 |
| Flachmeißel | Für allgemeine Meißel- und Aufbrucharbeiten von Mauerwerk, Beton und losem Gestein | 32 x 400 | P-13487 | 30,60 | 36,72 |
| | | 32 x 700 | P-05583 | 53,10 | 63,72 |
| | | 32 x 1000 | P-05599 | 68,80 | 82,56 |
| Breitmeißel | Für universelles Abtragen von Materialien größeren Umfangs | 115 x 400 | P-13518 | 80,60 | 96,72 |
| Spatenmeißel | Für Garten- und Landwirtschaftsarbeiten, verdichteten Kies und Schlamm, für breitflächige Straßenarbeiten | 125 x 400 | P-05555 | 88,80 | 106,56 |
| Stampfer inkl. Aufnahmeschäfte | Zum Verdichten von Erdreich, Kies, Sand und Schüttgut | ∅ 200 | A-31485 | 124,50 | 149,40 |
| Staubschutzkappe für Bohrer, Meißel und Aufnahmeschäfte | | 120 mm | P-05446 | 4,80 | 5,76 |

* 30% höhere Abtragsleistung, aufgrund der selbstschärfenden Eigenschaft in Verbindung mit der neuartigen Form (kein extra Nachschärfen notwendig)

30 MM MAKITA-SECHSKANT SPEZIELL FÜR HM1400

Geeignet für Modelle:
HM1400



| Typ | Beschreibung | Größe (mm) | Bestell-Nr. | Preis (€) exkl. MwSt. | Preis (€) inkl. MwSt. |
|---|--|------------|-------------|-----------------------|-----------------------|
| Spitzmeißel | | 400 | P-05549 | 32,60 | 39,12 |
| Spitzmeißel selbstschärfend | Für allgemeine Meißel- und Aufbrucharbeiten von Mauerwerk, Beton und losem Gestein | 400 | B-10388* | 34,70 | 41,64 |
| Spitzmeißel | | 700 | P-05561 | 44,30 | 53,16 |
| | | 1000 | P-05577 | 68,80 | 82,56 |
| Flachmeißel | Für allgemeine Meißel- und Aufbrucharbeiten von Mauerwerk, Beton und losem Gestein | 32 x 400 | P-13502 | 30,60 | 36,72 |
| Breitmeißel | Für universelles Abtragen von Materialien größeren Umfangs | 115 x 400 | P-13493 | 76,50 | 91,80 |
| Spatenmeißel | Für Garten- und Landwirtschaftsarbeiten, verdichteten Kies und Schlamm, für breitflächige Straßenarbeiten. | 125 x 400 | P-05608 | 84,70 | 101,64 |
| Stampfer inkl. Aufnahmeschäfte | Zum Verdichten von Erdreich, Kies, Sand und Schüttgut | ∅ 200 | A-31485 | 124,50 | 149,40 |
| Staubschutzkappe für Bohrer, Meißel und Aufnahmeschäfte | | 120 mm | P-05446 | 4,80 | 5,76 |

* 30% höhere Abtragsleistung aufgrund der selbstschärfenden Eigenschaft in Verbindung mit der neuartigen Form (kein extra Nachschärfen notwendig)

HOHLBOHR- UND FRÄSKRONEN

LEICHT-HAMMERBOHRKRONEN GEEIGNET FÜR SDS-PLUS

Die leichte Bauart dieser Hammerbohrkrone hat den Anwendungsbereich der Bohrhämmer geeignet für SDS-PLUS wesentlich erweitert. Der hauptsächliche Einsatzbereich liegt im Handwerker- und Heimwerkerbereich bei Installationen im Mauerwerk und in modernen, leichten Baustoffen.



| Beschreibung | Ø (mm) | Bestell-Nr. | Preis (€) exkl. MwSt. | Preis (€) inkl. MwSt. |
|--|--------|-------------|-----------------------|-----------------------|
| Leichtbohrkronen | 40 | P-26191 | 53,10 | 63,72 |
| | 50 | P-26200 | 59,20 | 71,04 |
| | 65 | P-26216 | 62,30 | 74,76 |
| | 80 | P-26222 | 65,50 | 78,60 |
| Zentrierbohrer für Bohrkronen (8x120 mm) | | P-64347 | 5,30 | 6,36 |
| Aufnahmeschaft für Bohrkronen (SDS-Plus / M16) | | P-67745 | 21,30 | 25,56 |

HOHLBOHRKRONEN

Die Makita-Hohlbohrkronen sind bestens für den Einsatz in Beton, Mauerwerk und Naturstein geeignet. Der Bohrkronen-Kranz ist bewehrt mit symmetrisch angeordneten, starken Spezialzähnen aus Hartmetall. Direktes Umsetzen der Schlagenergie bewirkt einen raschen Bohrfortschritt. Die wirkungsvolle Außenspirale minimiert Reibungsverluste und gewährleistet eine hohe Standzeit. Hohlbohrkrone mit 1:8 Innenkonus. Aufnahmeschaft mit 1:8 Außenkonus und 1:20 Innenkonus für Zentrierbohrer.



| Beschreibung | Ø (mm) | Bestell-Nr. | Preis (€) exkl. MwSt. | Preis (€) inkl. MwSt. |
|---------------|--------|-------------|-----------------------|-----------------------|
| Hohlbohrkrone | 40 | P-03779 | 92,90 | 111,48 |
| | 50 | P-03785 | 103,10 | 123,72 |
| | 65 | P-03791 | 118,40 | 142,08 |
| | 80 | P-03800 | 137,70 | 165,24 |
| | 90 | P-03816 | 159,20 | 191,04 |
| | 100 | P-03822 | 183,60 | 220,32 |
| | 125 | P-16374 | 248,90 | 298,68 |

HOHLBOHRKRONEN ZUBEHÖR



| Beschreibung | Größe (mm) | Bestell-Nr. | Preis (€) exkl. MwSt. | Preis (€) inkl. MwSt. |
|---|------------|-------------|-----------------------|-----------------------|
| Zentrierbohrer für Bohrkronen | 11 x 120 | P-03838 | 8,70 | 10,44 |
| Auswurfkeil für Bohrkronen | 140 | P-03763 | 8,10 | 9,72 |
| Aufnahmeschaft SDS-MAX | 180 | P-16994 | 47,00 | 56,40 |
| | 450 | P-17005 | 65,50 | 78,60 |
| Aufnahmeschaft Makita 13 mm Sechskantaufnahme | 185 | P-03729 | 41,80 | 50,16 |
| | 450 | P-03735 | 59,20 | 71,04 |

FRÄSKRONEN





Die Leistungsmerkmale der Beton-Fräskrone:

- Schnelle Montage, da es ein einteiliges Werkzeug ist
- Ausbohren des gesamten Kerndurchmessers, kein Ausstemmen notwendig
- Einteilige Konstruktion überträgt Schlagenergie ohne Dämpfungsverluste auf das Werkzeug
- Bohrtiefe je nach Schaftlänge variabel
- Gerades, rundes Bohrloch und flacher Bohrgrund
- Deutlich verbesserte Bohrleistung als mit Hohlbohrkronen und Vollbohrern beim Durchbohren von Armierungen



| Beschreibung | Ø (mm) | Bestell-Nr. | Preis (€) exkl. MwSt. | Preis (€) inkl. MwSt. |
|-------------------------------|--------|-------------|--------------------------|--------------------------|
| Fräskrone inkl. Gewindebolzen | 35 | P-04008 | 130,60 | 156,72 |
| | 40 | P-03844 | 144,90 | 173,88 |
| | 50 | P-03850 | 175,50 | 210,60 |
| | 55 | P-04014 | 191,80 | 230,16 |
| | 60 | P-04020 | 200,00 | 240,00 |
| | 68 | P-03866 | 218,30 | 261,96 |
| | 80 | P-03872 | 273,40 | 328,08 |
| | 90 | P-04036 | 331,50 | 397,80 |

FRÄSKRONEN ZUBEHÖR

| Beschreibung | Größe (mm) | Bestell-Nr. | Preis (€) exkl. MwSt. | Preis (€) inkl. MwSt. |
|---|------------|-------------|--------------------------|--------------------------|
|  Ratioverlängerung für Fräskronen | 280 | P-03925 | 98,00 | 117,60 |
|  Aufnahmeschaft SDS-MAX | 185 | P-03888 | 62,30 | 74,76 |
|  Gewindebolzen | 60 | P-03931 | 14,40 | 17,28 |
|  Aufnahmeschaft Große Keilwelle | 175 | P-03894 | 50,00 | 60,00 |
|  Aufnahmeschaft Makita 13 mm Sechskantaufnahme | 160 | P-03903 | 50,00 | 60,00 |



DURCHBRUCHBOHRER GEEIGNET FÜR SDS-MAX

| Beschreibung | Durchmesser (mm) | Gesamtlänge (mm) | Bestell-Nr. | Preis (€) exkl. MwSt. | Preis (€) inkl. MwSt. |
|------------------|---------------------|---------------------|-------------|--------------------------|--------------------------|
| Durchbruchbohrer | 45 | 550 | B-57635 | 183,60 | 220,32 |
| | 45 | 990 | B-57641 | 218,30 | 261,96 |
| | 55 | 550 | B-57657 | 209,10 | 250,92 |
| | 55 | 990 | B-57663 | 248,90 | 298,68 |
| | 65 | 550 | B-57679 | 228,50 | 274,20 |
| | 65 | 990 | B-57685 | 261,20 | 313,44 |
| | 80 | 550 | B-57691 | 261,20 | 313,44 |
| | 80 | 990 | B-57700 | 369,30 | 443,16 |



SERVICE BOXEN

Speziell auf jedes Modell abgestimmt enthalten Makita Service Boxen die wichtigsten Verschleißteile wie etwa:

- Kohlebürsten
- O-Ringe
- Getriebefett
- Kolbenringe



FÜR BOHRHÄMMER

| Geeignet für Modelle | Bestell-Nr. | Preis (€) exkl. MwSt. | Preis (€) inkl. MwSt. |
|--|-------------|--------------------------|--------------------------|
| 8035NB | 193232-7* | 24,00 | 28,80 |
| BHR162/DHR162 | 195208-0 | 12,50 | 15,00 |
| BHR200 | 183919-9* | 10,80 | 12,96 |
| BHR202/DHR202/BHR241/DHR241 | 195193-7 | 13,40 | 16,08 |
| DHR243 | 195834-5 | 12,50 | 15,00 |
| BHR261/BHR262 | 195189-8 | 13,40 | 16,08 |
| HR1830 | 188389-7* | 10,80 | 12,96 |
| HR2010 (Drehverriegelung) | 193396-7 | 13,40 | 16,08 |
| HR2010 (Gleitverriegelung) | 193395-9 | 15,60 | 18,72 |
| HR2020/ HR2021/ HR2022/ HR2432/ HR2440/F/ HR2441/ HR2442/ HR2445/ HR2450/F/FT/T/ HR2451/ HR2452/ HR2453/ HR2454/ HR2455 | 193606-2 | 18,90 | 22,68 |
| HR2230/HR2460/HR2470/T | 195263-2 | 14,40 | 17,28 |
| HR2300/HR2600/HR2610 | 195105-0 | 13,40 | 16,08 |
| HR2310T/HR2610T | 195106-8 | 13,40 | 16,08 |
| HR2611FT | 195108-4 | 12,50 | 15,00 |
| HR2400 (Drehverriegelung) | 193387-8 | 21,30 | 25,56 |
| HR2400 (Gleitverriegelung) | 193386-0 | 22,50 | 27,00 |
| HR2410/HR2420/HR2430/HR2431 | 193388-6** | 14,40 | 17,28 |
| HR2410 (Hilti 2-Nut)/HR2420 (Hilti 2-Nut) | 193389-4 | 13,40 | 16,08 |
| HR2510 | 193404-4 | 17,80 | 21,36 |
| HR2800/HR2810/T/HR2811FT | 195206-4 | 13,40 | 16,08 |
| HR3000C | 193390-9 | 21,30 | 25,56 |
| HR3200C/HR3210FCT/C | 195199-5 | 21,30 | 25,56 |
| HR3520 | 193280-6 | 28,70 | 34,44 |
| HR3550C | 193406-0 | 25,50 | 30,60 |
| HR3540C/HR3541C | 195192-9 | 18,90 | 22,68 |
| HR3850/B | 193281-4 | 34,70 | 41,64 |
| HR4000C | 193283-0 | 27,10 | 32,52 |
| HR4001C/HR4002/HR4010C/HR4011C | 195195-3 | 25,50 | 30,60 |
| HR4003C/HR4013C | 196532-4* | 28,70 | 34,44 |
| HR4500C | 193407-8 | 27,10 | 32,52 |
| HR4501C/HR4510C/HR4511C | 195210-3 | 22,50 | 27,00 |
| HR5000 | 193284-8 | 22,50 | 27,00 |
| HR5001C | 193392-5 | 28,70 | 34,44 |
| HR5201C/HR5210C/HR5211C | 195191-1* | 27,10 | 32,52 |
| HR5212C | 196865-7 | 39,20 | 47,04 |

* Solange Vorrat reicht

** HR2410 auch in 2-Nut erhältlich



FÜR STEMMHÄMMER

| Geeignet für Modelle | Bestell-Nr. | Preis (€) exkl. MwSt. | Preis (€) inkl. MwSt. |
|---------------------------------|-------------|--------------------------|--------------------------|
| HK0500 | 193397-5 | 16,70 | 20,04 |
| HK1800/HK1810 | 193394-1 | 15,60 | 18,72 |
| HK1820/L | 195194-5 | 18,90 | 22,68 |
| HM0810/T/B | 193242-4 | 27,10 | 32,52 |
| HM0830/T | 188048-3* | 13,40 | 16,08 |
| HM0860C | 195204-8 | 32,60 | 39,12 |
| HM0870C/HM0871C | 195113-1 | 28,70 | 34,44 |
| HM1100/C | 193243-2 | 17,80 | 21,36 |
| HM1130/C | 193405-2 | 25,50 | 30,60 |
| HM1200/B | 193244-0 | 27,10 | 32,52 |
| HM1202C | 193391-7 | 27,10 | 32,52 |
| HM1203C/HM1205C/HM1213C/HM1214C | 195114-9 | 32,60 | 39,12 |
| HM1303/B | 193393-3 | 22,50 | 27,00 |
| HM1304/B | 183614-1* | 28,70 | 34,44 |
| HM1305 | 183952-1* | 10,80 | 12,96 |
| HM1307C/17/C/CB | 195103-4 | 22,50 | 27,00 |
| HM1400 | 193399-1 | 47,00 | 56,40 |
| HM1500 | 193403-6 | 30,60 | 36,72 |
| HM1800 | 193402-8 | 30,60 | 36,72 |
| HM1801/1810 | 188015-8* | 20,00 | 24,00 |

* Solange Vorrat reicht

SONSTIGES ZUBEHÖR

FETT

| Beschreibung | Bestell-Nr. | Preis (€) exkl. MwSt. | Preis (€) inkl. MwSt. |
|--|-------------|--------------------------|--------------------------|
|  Fett für Bohrer-und Meißelschaft | 198993-4 | 7,10 | 8,52 |
|  Getriebefett 30 ml | P-08361* | 3,30 | 3,96 |

* Solange Vorrat reicht

TRANSPORTKARREN



| Geeignet für Modelle | Bestell-Nr. | Preis (€) exkl. MwSt. | Preis (€) inkl. MwSt. |
|-----------------------------|-------------|--------------------------|--------------------------|
| HM1801/HM1802/HM1810/HM1812 | D-54972 | 118,40 | 142,08 |





HOLZBOHRER

SCHLANGENBOHRER

Der Schlangenbohrer ist besonders geeignet für tiefe Bohrlöcher und erzielt aufgrund der speziellen Geometrie ein sehr sauberes und schnelles Bohrerergebnis.
Bestens geeignet für Hart-, Weich-, Leim-, Massiv-, Stirnhölzer und Balken.

SCHLANGENBOHRER MIT ABGEFLACHTEM SCHAFT



| Bohrer Ø (mm) | Gesamt-länge (mm) | Arbeits-länge (mm) | Stk./Pkg. | Bestell-Nr. | Preis (€) exkl. MwSt. | Preis (€) inkl. MwSt. |
|---------------|-------------------|--------------------|-----------|-------------|-----------------------|-----------------------|
| 6,0 | 200 | 130 | 1 | D-07238 | 2,40 | 2,88 |
| 6,0 | 250 | 180 | 1 | D-07331 | 2,70 | 3,24 |
| 8,0 | 200 | 130 | 1 | D-07244 | 2,70 | 3,24 |
| 8,0 | 250 | 180 | 1 | D-07347 | 3,00 | 3,60 |
| 8,0 | 400 | 230 | 1 | D-07434 | 5,30 | 6,36 |
| 8,0 | 450 | 370 | 1 | D-07559 | 7,10 | 8,52 |
| 10,0 | 200 | 130 | 1 | D-07250 | 3,30 | 3,96 |
| 10,0 | 250 | 180 | 1 | D-07353 | 3,30 | 3,96 |
| 10,0 | 400 | 230 | 1 | D-07440 | 5,70 | 6,84 |
| 10,0 | 450 | 370 | 1 | D-07565 | 7,10 | 8,52 |
| 12,0 | 200 | 130 | 1 | D-07266 | 3,60 | 4,32 |
| 12,0 | 250 | 180 | 1 | D-07369 | 3,60 | 4,32 |
| 12,0 | 400 | 230 | 1 | D-07456 | 6,60 | 7,92 |
| 12,0 | 450 | 370 | 1 | D-07571 | 8,10 | 9,72 |
| 14,0 | 200 | 130 | 1 | D-07272 | 4,00 | 4,80 |
| 14,0 | 250 | 180 | 1 | D-07375 | 4,40 | 5,28 |
| 14,0 | 400 | 230 | 1 | D-07462 | 7,10 | 8,52 |
| 14,0 | 450 | 370 | 1 | D-07587 | 8,70 | 10,44 |
| 16,0 | 200 | 130 | 1 | D-07288 | 4,40 | 5,28 |
| 16,0 | 250 | 180 | 1 | D-07381 | 4,80 | 5,76 |
| 16,0 | 400 | 230 | 1 | D-07478 | 8,10 | 9,72 |
| 16,0 | 450 | 370 | 1 | D-07593 | 10,80 | 12,96 |

| Bohrer Ø (mm) | Gesamt-länge (mm) | Arbeits-länge (mm) | Stk./Pkg. | Bestell-Nr. | Preis (€) exkl. MwSt. | Preis (€) inkl. MwSt. |
|---------------|-------------------|--------------------|-----------|-------------|-----------------------|-----------------------|
| 18,0 | 200 | 130 | 1 | D-07294 | 4,80 | 5,76 |
| 18,0 | 250 | 180 | 1 | D-07397 | 5,30 | 6,36 |
| 18,0 | 400 | 230 | 1 | D-07484 | 10,00 | 12,00 |
| 18,0 | 450 | 370 | 1 | D-07602 | 11,60 | 13,92 |
| 20,0 | 200 | 130 | 1 | D-07303 | 4,80 | 5,76 |
| 20,0 | 250 | 180 | 1 | D-07406 | 6,10 | 7,32 |
| 20,0 | 400 | 230 | 1 | D-07490 | 10,80 | 12,96 |
| 20,0 | 450 | 370 | 1 | D-07618 | 13,40 | 16,08 |
| 22,0 | 200 | 130 | 1 | D-07319 | 5,70 | 6,84 |
| 22,0 | 250 | 180 | 1 | D-07412 | 6,60 | 7,92 |
| 22,0 | 400 | 230 | 1 | D-07509 | 11,60 | 13,92 |
| 22,0 | 450 | 370 | 1 | D-07624 | 15,60 | 18,72 |
| 24,0 | 200 | 130 | 1 | D-07325 | 6,60 | 7,92 |
| 24,0 | 250 | 180 | 1 | D-07428 | 7,60 | 9,12 |
| 24,0 | 400 | 230 | 1 | D-07515 | 14,40 | 17,28 |
| 24,0 | 450 | 370 | 1 | D-07630 | 16,70 | 20,04 |
| 26,0 | 400 | 230 | 1 | D-07521 | 15,60 | 18,72 |
| 26,0 | 450 | 370 | 1 | D-07646 | 17,80 | 21,36 |
| 28,0 | 400 | 230 | 1 | D-07537 | 17,80 | 21,36 |
| 28,0 | 450 | 370 | 1 | D-07652 | 21,30 | 25,56 |
| 30,0 | 400 | 230 | 1 | D-07543 | 21,30 | 25,56 |
| 30,0 | 450 | 370 | 1 | D-07668 | 24,00 | 28,80 |

SCHLANGENBOHRER LANG MIT ABGEFLACHTEM SCHAFT



| Bohrer Ø (mm) | Gesamt-länge (mm) | Stk./Pkg. | Bestell-Nr. | Preis (€) exkl. MwSt. | Preis (€) inkl. MwSt. |
|---------------|-------------------|-----------|-------------|-----------------------|-----------------------|
| 8,0 | 600 | 1 | P-58497 | 14,40 | 17,28 |
| 10,0 | 600 | 1 | P-58506 | 17,80 | 21,36 |
| 12,0 | 600 | 1 | P-58512 | 17,80 | 21,36 |
| 14,0 | 600 | 1 | P-58528 | 20,00 | 24,00 |
| 16,0 | 600 | 1 | P-58534 | 21,30 | 25,56 |
| 18,0 | 600 | 1 | P-58540 | 25,50 | 30,60 |
| 20,0 | 600 | 1 | P-58556 | 30,60 | 36,72 |
| 22,0 | 600 | 1 | P-58562 | 32,60 | 39,12 |

| Bohrer Ø (mm) | Gesamt-länge (mm) | Stk./Pkg. | Bestell-Nr. | Preis (€) exkl. MwSt. | Preis (€) inkl. MwSt. |
|---------------|-------------------|-----------|-------------|-----------------------|-----------------------|
| 24,0 | 600 | 1 | P-58578 | 34,70 | 41,64 |
| 26,0 | 600 | 1 | P-58584 | 44,30 | 53,16 |
| 28,0 | 600 | 1 | P-58590 | 47,00 | 56,40 |
| 30,0 | 600 | 1 | P-58609 | 53,10 | 63,72 |
| 32,0 | 600 | 1 | P-58615 | 56,10 | 67,32 |
| 34,0 | 600 | 1 | P-58621 | 76,50 | 91,80 |
| 36,0 | 600 | 1 | P-58637 | 80,60 | 96,72 |

SCHLANGENBOHRER MIT 1/4" SECHSKANTSCHAFT



| Bohrer Ø (mm) | Gesamt-länge (mm) | Arbeits-länge (mm) | Stk./Pkg. | Bestell-Nr. | Preis (€) exkl. MwSt. | Preis (€) inkl. MwSt. |
|---------------|-------------------|--------------------|-----------|-------------|-----------------------|-----------------------|
| 6,0 | 200 | 130 | 1 | D-15992 | 4,80 | 5,76 |
| 8,0 | 200 | 130 | 1 | D-16003 | 4,80 | 5,76 |
| 10,0 | 200 | 130 | 1 | D-16019 | 4,80 | 5,76 |
| 12,0 | 200 | 130 | 1 | D-16025 | 5,30 | 6,36 |
| 14,0 | 200 | 130 | 1 | D-16031 | 5,70 | 6,84 |

| Bohrer Ø (mm) | Gesamt-länge (mm) | Arbeits-länge (mm) | Stk./Pkg. | Bestell-Nr. | Preis (€) exkl. MwSt. | Preis (€) inkl. MwSt. |
|---------------|-------------------|--------------------|-----------|-------------|-----------------------|-----------------------|
| 16,0 | 200 | 130 | 1 | D-16047 | 7,10 | 8,52 |
| 18,0 | 200 | 130 | 1 | D-16053 | 8,10 | 9,72 |
| 20,0 | 200 | 130 | 1 | D-16069 | 8,70 | 10,44 |
| 21,0 | 200 | 130 | 1 | D-16075 | 8,70 | 10,44 |

SELBSTEINZIEHENDE HOLZBOHRKRONEN

Selbsteinziehende Holzbohrkronen sind die erste Wahl für Installateure, Elektriker und andere Berufsgruppen, welche oft Löcher für Rohre oder Leitungen bohren müssen. Äußerst robust fräst sich die Bohrkronen schnell und ohne Mühe durch das Holz. Ein abgeflachter Sechskantschaft verhindert ein Durchrutschen im Bohrfutter. Die Bohrer sind leicht nachzuschärfen und werden mit Ersatzbohrspitze geliefert.



| Bohr Ø (mm) | Gesamtlänge (mm) | Schaft Ø (mm) | Bestell-Nr. | Preis (€) exkl. MwSt. | Preis (€) inkl. MwSt. |
|-------------|------------------|---------------|-------------|-----------------------|-----------------------|
| 25 | 127 | 11 | D-29935 | 10,80 | 12,96 |
| 28 | 127 | 11 | D-29957 | 12,50 | 15,00 |
| 32 | 127 | 11 | D-29963 | 14,40 | 17,28 |
| 35 | 127 | 11 | D-29979 | 15,60 | 18,72 |
| 38 | 127 | 11 | D-29985 | 16,70 | 20,04 |
| 45 | 127 | 11 | D-29991 | 18,90 | 22,68 |
| 51 | 127 | 11 | D-30003 | 21,30 | 25,56 |

| Bohr Ø (mm) | Gesamtlänge (mm) | Schaft Ø (mm) | Bestell-Nr. | Preis (€) exkl. MwSt. | Preis (€) inkl. MwSt. |
|-------------|------------------|---------------|-------------|-----------------------|-----------------------|
| 54 | 127 | 11 | D-30019 | 24,00 | 28,80 |
| 57 | 127 | 11 | D-30025 | 28,70 | 34,44 |
| 65 | 127 | 11 | D-30031 | 32,60 | 39,12 |
| 76 | 127 | 11 | D-30047 | 47,00 | 56,40 |
| 92 | 127 | 11 | D-56518 | 56,10 | 67,32 |
| 117 | 127 | 11 | D-56524 | 68,80 | 82,56 |

FLACHFRÄSBOHRER MIT ABGEFLACHTEM SCHAFT

Punktgenaues Bohren durch Zentrierspitze. Die beiden Hauptschneider sorgen für einen schälenden Schnitt. Die konischen Seitenschneiden verhindern das Steckenbleiben im Holz. Der Bohrer gewährleistet einen schnellen Schnitt in Hart- und Weichholz.



| Bohrer Ø (mm) | Gesamtlänge (mm) | Arbeitslänge (mm) | Stk./Pkg. | Bestell-Nr. | Preis (€) exkl. MwSt. | Preis (€) inkl. MwSt. |
|---------------|------------------|-------------------|-----------|-------------|-----------------------|-----------------------|
| 6,0 | 150 | 120 | 1 | D-07674 | 1,20 | 1,44 |
| 8,0 | 150 | 120 | 1 | D-07680 | 1,20 | 1,44 |
| 10,0 | 150 | 120 | 1 | D-07696 | 1,50 | 1,80 |
| 12,0 | 150 | 120 | 1 | D-07705 | 1,20 | 1,44 |
| 14,0 | 150 | 120 | 1 | D-07711 | 1,50 | 1,80 |
| 15,0 | 150 | 120 | 1 | D-07727 | 1,50 | 1,80 |
| 16,0 | 150 | 120 | 1 | D-07733 | 1,50 | 1,80 |
| 18,0 | 150 | 120 | 1 | D-07749 | 1,50 | 1,80 |
| 20,0 | 150 | 120 | 1 | D-07755 | 1,50 | 1,80 |
| 22,0 | 150 | 120 | 1 | D-07761 | 1,80 | 2,16 |

| Bohrer Ø (mm) | Gesamtlänge (mm) | Arbeitslänge (mm) | Stk./Pkg. | Bestell-Nr. | Preis (€) exkl. MwSt. | Preis (€) inkl. MwSt. |
|---------------|------------------|-------------------|-----------|-------------|-----------------------|-----------------------|
| 24,0 | 150 | 120 | 1 | D-07777 | 1,80 | 2,16 |
| 25,0 | 150 | 120 | 1 | D-07783 | 1,80 | 2,16 |
| 26,0 | 150 | 120 | 1 | D-07799 | 2,10 | 2,52 |
| 28,0 | 150 | 120 | 1 | D-07808 | 2,40 | 2,88 |
| 30,0 | 150 | 120 | 1 | D-07814 | 2,40 | 2,88 |
| 32,0 | 150 | 120 | 1 | D-07820 | 2,70 | 3,24 |
| 34,0 | 150 | 120 | 1 | D-07836 | 2,70 | 3,24 |
| 35,0 | 150 | 120 | 1 | D-07842 | 2,70 | 3,24 |
| 36,0 | 150 | 120 | 1 | D-07858 | 2,70 | 3,24 |

SPIRALBOHRER

Spiralbohrer mit Zentrierspitze und 2 Schulter-schneiden für exakte und splitterfreie Bohrungen in Hart- und Weichholz.

SPIRALBOHRER MIT RUNDSCHAFT



| Bohrer Ø (mm) | Gesamtlänge (mm) | Arbeitslänge (mm) | Bestell-Nr. | Preis (€) exkl. MwSt. | Preis (€) inkl. MwSt. |
|---------------|------------------|-------------------|-------------|-----------------------|-----------------------|
| 3,0 | 60 | 33 | D-07026 | 0,90 | 1,08 |
| 4,0 | 75 | 43 | D-07032 | 0,90 | 1,08 |
| 5,0 | 85 | 52 | D-07048 | 0,90 | 1,08 |
| 6,0 | 95 | 57 | D-07054 | 0,90 | 1,08 |
| 6,0 | 315 | 160 | D-07157 | 2,70 | 3,24 |
| 7,0 | 110 | 69 | D-07060 | 0,90 | 1,08 |
| 8,0 | 115 | 75 | D-07076 | 1,20 | 1,44 |
| 8,0 | 315 | 160 | D-07163 | 3,00 | 3,60 |
| 9,0 | 125 | 81 | D-07082 | 1,20 | 1,44 |
| 10,0 | 135 | 87 | D-07098 | 1,20 | 1,44 |
| 10,0 | 315 | 160 | D-07179 | 3,30 | 3,96 |

| Bohrer Ø (mm) | Gesamtlänge (mm) | Arbeitslänge (mm) | Bestell-Nr. | Preis (€) exkl. MwSt. | Preis (€) inkl. MwSt. |
|---------------|------------------|-------------------|-------------|-----------------------|-----------------------|
| 12,0 | 155 | 101 | D-07107 | 1,80 | 2,16 |
| 12,0 | 315 | 160 | D-07185 | 4,40 | 5,28 |
| 14,0 | 170 | 108 | D-07113 | 2,10 | 2,52 |
| 14,0 | 315 | 160 | D-07191 | 5,30 | 6,36 |
| 16,0 | 180 | 105 | D-07129 | 2,70 | 3,24 |
| 16,0 | 315 | 160 | D-07200 | 6,60 | 7,92 |
| 18,0 | 200 | 120 | D-07135 | 4,00 | 4,80 |
| 18,0 | 315 | 160 | D-07216 | 8,70 | 10,44 |
| 20,0 | 200 | 130 | D-07141 | 4,40 | 5,28 |
| 20,0 | 315 | 160 | D-07222 | 10,00 | 12,00 |

SPIRALBOHRER MIT 1/4" SECHSKANTSCHAFT



| Bohrer Ø (mm) | Gesamtlänge (mm) | Bestell-Nr. | Preis (€) exkl. MwSt. | Preis (€) inkl. MwSt. |
|---------------|------------------|-------------|-----------------------|-----------------------|
| 2,0 | 69 | D-62387 | 1,20 | 1,44 |
| 3,0 | 75 | D-15861 | 1,20 | 1,44 |
| 4,0 | 90 | D-15877 | 1,20 | 1,44 |
| 5,0 | 100 | D-15883 | 1,20 | 1,44 |
| 6,0 | 110 | D-15899 | 1,50 | 1,80 |

| Bohrer Ø (mm) | Gesamtlänge (mm) | Bestell-Nr. | Preis (€) exkl. MwSt. | Preis (€) inkl. MwSt. |
|---------------|------------------|-------------|-----------------------|-----------------------|
| 8,0 | 115 | D-15908 | 1,80 | 2,16 |
| 10,0 | 130 | D-15914 | 2,10 | 2,52 |
| 12,0 | 150 | D-15920 | 2,40 | 2,88 |
| 15,0 | 160 | D-15936 | 3,00 | 3,60 |

METALLBOHRER

HSS BOHRER

Leistungsstarker Standardbohrer aus HSS. Geeignet für normale Bohrarbeiten in gängige Metalle. DIN 338, Spitzwinkel 118°

HSS-BOHRER MIT RUNDSCHAFT



| Bohrer Ø (mm) | Gesamtlänge (mm) | Stk./Pkg. | Bestell-Nr. | Preis (€) exkl. MwSt. | Preis (€) inkl. MwSt. |
|---------------|------------------|-----------|-------------|-----------------------|-----------------------|
| 1,50 | 40 | 1 | D-09656 | 0,90 | 1,08 |
| 1,50 | 40 | 10 | D-06236 | 2,40 | 2,88 |
| 1,75 | 46 | 10 | D-06242 | 2,70 | 3,24 |
| 2,00 | 49 | 1 | D-09662 | 0,90 | 1,08 |
| 2,00 | 49 | 10 | D-06258 | 3,00 | 3,60 |
| 2,25 | 53 | 10 | D-06264 | 3,30 | 3,96 |
| 2,50 | 57 | 1 | D-09678 | 0,90 | 1,08 |
| 2,50 | 57 | 10 | D-06270 | 3,60 | 4,32 |
| 2,75 | 61 | 10 | D-06286 | 4,00 | 4,80 |
| 3,00 | 61 | 1 | D-09684 | 0,90 | 1,08 |
| 3,00 | 61 | 10 | D-06292 | 4,80 | 5,76 |
| 3,25 | 65 | 10 | D-06301 | 5,70 | 6,84 |
| 3,50 | 70 | 1 | D-09690 | 1,20 | 1,44 |
| 3,50 | 70 | 10 | D-06317 | 5,70 | 6,84 |
| 3,75 | 70 | 10 | D-06323 | 6,10 | 7,32 |
| 4,00 | 75 | 1 | D-09709 | 1,20 | 1,44 |
| 4,00 | 75 | 10 | D-06339 | 7,60 | 9,12 |
| 4,25 | 75 | 10 | D-06345 | 7,60 | 9,12 |
| 4,50 | 80 | 1 | D-09715 | 1,50 | 1,80 |
| 4,50 | 80 | 10 | D-06351 | 7,60 | 9,12 |
| 4,75 | 80 | 10 | D-06367 | 10,80 | 12,96 |
| 5,00 | 86 | 1 | D-09721 | 1,50 | 1,80 |
| 5,00 | 86 | 10 | D-06373 | 9,30 | 11,16 |
| 5,25 | 86 | 10 | D-06389 | 10,00 | 12,00 |
| 5,50 | 93 | 1 | D-09737 | 1,80 | 2,16 |
| 5,50 | 93 | 10 | D-06395 | 12,50 | 15,00 |
| 5,75 | 93 | 10 | D-06404 | 10,80 | 12,96 |
| 6,00 | 93 | 1 | D-09743 | 1,80 | 2,16 |
| 6,00 | 93 | 10 | D-06410 | 14,40 | 17,28 |
| 6,25 | 101 | 10 | D-06426 | 16,70 | 20,04 |
| 6,50 | 101 | 1 | D-09759 | 2,10 | 2,52 |
| 6,50 | 101 | 10 | D-06432 | 16,70 | 20,04 |

| Bohrer Ø (mm) | Gesamtlänge (mm) | Stk./Pkg. | Bestell-Nr. | Preis (€) exkl. MwSt. | Preis (€) inkl. MwSt. |
|---------------|------------------|-----------|-------------|-----------------------|-----------------------|
| 6,75 | 101 | 10 | D-06448 | 16,70 | 20,04 |
| 7,00 | 109 | 1 | D-09765 | 2,40 | 2,88 |
| 7,00 | 109 | 10 | D-06454 | 22,50 | 27,00 |
| 7,25 | 109 | 10 | D-06460 | 20,00 | 24,00 |
| 7,50 | 109 | 1 | D-09771 | 2,70 | 3,24 |
| 7,50 | 109 | 10 | D-06476 | 18,90 | 22,68 |
| 8,00 | 117 | 1 | D-09787 | 3,00 | 3,60 |
| 8,00 | 117 | 10 | D-06498 | 25,50 | 30,60 |
| 8,25 | 117 | 5 | D-06507 | 10,80 | 12,96 |
| 8,50 | 117 | 1 | D-09793 | 3,30 | 3,96 |
| 8,50 | 117 | 5 | D-06513 | 16,70 | 20,04 |
| 8,75 | 125 | 5 | D-06529 | 14,40 | 17,28 |
| 9,00 | 125 | 1 | D-09802 | 4,00 | 4,80 |
| 9,00 | 125 | 5 | D-06535 | 18,90 | 22,68 |
| 9,50 | 125 | 1 | D-09818 | 4,80 | 5,76 |
| 9,50 | 125 | 5 | D-06557 | 20,00 | 24,00 |
| 9,75 | 133 | 5 | D-06563 | 17,80 | 21,36 |
| 10,00 | 133 | 1 | D-09824 | 5,30 | 6,36 |
| 10,00 | 133 | 5 | D-06579 | 25,50 | 30,60 |
| 10,25 | 133 | 5 | D-06585 | 18,90 | 22,68 |
| 10,50 | 133 | 1 | D-09830 | 5,30 | 6,36 |
| 10,50 | 133 | 5 | D-06591 | 24,00 | 28,80 |
| 11,00 | 142 | 1 | D-09846 | 6,10 | 7,32 |
| 11,00 | 142 | 5 | D-06600 | 30,60 | 36,72 |
| 11,50 | 142 | 1 | D-09852 | 6,10 | 7,32 |
| 11,50 | 142 | 5 | D-06616 | 22,50 | 27,00 |
| 12,00 | 151 | 1 | D-09868 | 7,60 | 9,12 |
| 12,00 | 151 | 5 | D-06622 | 34,70 | 41,64 |
| 12,50 | 151 | 1 | D-09874 | 8,10 | 9,72 |
| 12,50 | 151 | 5 | D-06638 | 32,60 | 39,12 |
| 13,00 | 151 | 1 | D-09880 | 9,30 | 11,16 |
| 13,00 | 151 | 5 | D-06644 | 34,70 | 41,64 |

HSS-G BOHRER (HIGH QUALITY)

Hochqualitativer HSS-G Bohrer für Profianforderungen. Spitzwinkel 130° - Kreuzanschliff nach DIN 1412C
Geeignet für Stahl, Stahlguss legiert und unlegiert bis < 950 N/mm² Zugfestigkeit, NE-Metalle, Edelstahl und Aluminium.

HSS-G BOHRER (HIGH QUALITY) MIT ABGEFLACHTEM SCHAFT



| Bohrer Ø (mm) | Gesamt-länge (mm) | Stk./Pkg. | Bestell-Nr. | Preis (€) exkl. MwSt. | Preis (€) inkl. MwSt. |
|---------------|-------------------|-----------|-------------|-----------------------|-----------------------|
| 1,0 | 34 | 10 | P-60545-10 | 5,30 | 6,36 |
| 1,5 | 40 | 10 | P-60567-10 | 6,10 | 7,32 |
| 2,0 | 49 | 10 | P-60589-10 | 6,60 | 7,92 |
| 2,5 | 57 | 10 | P-60604-10 | 6,10 | 7,32 |
| 3,0 | 61 | 10 | P-60626-10 | 7,10 | 8,52 |
| 3,5 | 70 | 10 | P-60648-10 | 9,30 | 11,16 |
| 4,0 | 75 | 10 | P-60660-10 | 10,80 | 12,96 |
| 4,5 | 80 | 10 | P-60682-10 | 11,60 | 13,92 |
| 5,0 | 86 | 10 | P-60707-10 | 15,60 | 18,72 |
| 5,5 | 93 | 10 | P-60729-10 | 16,70 | 20,04 |
| 6,0 | 93 | 10 | P-60741-10 | 18,90 | 22,68 |
| 6,5 | 101 | 10 | P-60763-10 | 22,50 | 27,00 |
| 7,0 | 109 | 10 | P-60785-10 | 25,50 | 30,60 |

| Bohrer Ø (mm) | Gesamt-länge (mm) | Stk./Pkg. | Bestell-Nr. | Preis (€) exkl. MwSt. | Preis (€) inkl. MwSt. |
|---------------|-------------------|-----------|-------------|-----------------------|-----------------------|
| 7,5 | 109 | 10 | P-60800-10 | 28,70 | 34,44 |
| 8,0 | 117 | 10 | P-60822-10 | 32,60 | 39,12 |
| 8,5 | 117 | 10 | P-60844-10 | 39,20 | 47,04 |
| 9,0 | 125 | 10 | P-60850-10 | 44,30 | 53,16 |
| 9,5 | 125 | 10 | P-60866-10 | 47,00 | 56,40 |
| 10,0 | 133 | 10 | P-60872-10 | 56,10 | 67,32 |
| 10,5 | 133 | 5 | P-60888-5 | 32,60 | 39,12 |
| 11,0 | 142 | 5 | P-60894-5 | 68,80 | 82,56 |
| 11,5 | 142 | 5 | P-60903-5 | 34,70 | 41,64 |
| 12,0 | 151 | 5 | P-60919-5 | 44,30 | 53,16 |
| 12,5 | 151 | 5 | P-60925-5 | 72,50 | 87,00 |
| 13,0 | 151 | 5 | P-60931-5 | 50,00 | 60,00 |

Unser 25-teiliges HSS-G-Bohrerset P-60969 finden Sie auf Seite 200!

HSS-G BOHRER (HIGH QUALITY) LANG MIT ABGEFLACHTEM SCHAFT



| Bohrer Ø (mm) | Gesamt-länge (mm) | Stk./Pkg. | Bestell-Nr. | Preis (€) exkl. MwSt. | Preis (€) inkl. MwSt. |
|---------------|-------------------|-----------|-------------|-----------------------|-----------------------|
| 1,0 | 56 | 10 | P-62496-10 | 8,70 | 10,44 |
| 1,5 | 70 | 10 | P-62505-10 | 10,00 | 12,00 |
| 2,0 | 85 | 10 | P-62511-10 | 10,80 | 12,96 |
| 2,5 | 95 | 10 | P-62527-10 | 11,60 | 13,92 |
| 3,0 | 100 | 10 | P-62533-10 | 12,50 | 15,00 |
| 3,5 | 112 | 10 | P-62549-10 | 21,30 | 25,56 |
| 4,0 | 119 | 10 | P-62555-10 | 24,00 | 28,80 |
| 4,5 | 126 | 10 | P-62561-10 | 25,50 | 30,60 |
| 5,0 | 132 | 10 | P-62577-10 | 27,10 | 32,52 |
| 5,5 | 139 | 10 | P-62583-10 | 27,10 | 32,52 |
| 6,0 | 139 | 10 | P-62599-10 | 30,60 | 36,72 |
| 6,5 | 148 | 10 | P-62608-10 | 39,20 | 47,04 |
| 7,0 | 156 | 10 | P-62614-10 | 37,00 | 44,40 |

| Bohrer Ø (mm) | Gesamt-länge (mm) | Stk./Pkg. | Bestell-Nr. | Preis (€) exkl. MwSt. | Preis (€) inkl. MwSt. |
|---------------|-------------------|-----------|-------------|-----------------------|-----------------------|
| 7,5 | 156 | 10 | P-62620-10 | 47,00 | 56,40 |
| 8,0 | 165 | 10 | P-62636-10 | 62,30 | 74,76 |
| 8,5 | 165 | 5 | P-62642-5 | 32,60 | 39,12 |
| 9,0 | 175 | 5 | P-62658-5 | 34,70 | 41,64 |
| 9,5 | 175 | 5 | P-62664-5 | 44,30 | 53,16 |
| 10,0 | 184 | 5 | P-62670-5 | 53,10 | 63,72 |
| 10,5 | 184 | 5 | P-62686-5 | 53,10 | 63,72 |
| 11,0 | 195 | 5 | P-62692-5 | 62,30 | 74,76 |
| 11,5 | 195 | 5 | P-62701-5 | 65,50 | 78,60 |
| 12,0 | 205 | 5 | P-62717-5 | 80,60 | 96,72 |
| 12,5 | 205 | 5 | P-62723-5 | 80,60 | 96,72 |
| 13,0 | 205 | 5 | P-62739-5 | 88,80 | 106,56 |

HSS / HSS-G COBALT BOHRER

HSS und HSS-G Bohrer mit Kobaltlegierung.

Der Kobaltanteil sorgt für eine höhere Warmhärtebeständigkeit. Geeignet für legierte und unlegierte Stähle, Edelstahl, Gusseisen, Aluminium, Aluminiumlegierungen, Kupfer, Messing und Bronze.

HSS-COBALT (5%) MIT RUNDSCHAFT

Standard HSS Kobalt 5% Bohrer.

DIN338 und DIN1412C. Spitzwinkel 135°.

| Bohrer Ø (mm) | Gesamt-länge (mm) | Stk./Pkg. | Bestell-Nr. | Preis (€) exkl. MwSt. | Preis (€) inkl. MwSt. |
|---------------|-------------------|-----------|-------------|-----------------------|-----------------------|
| 1,5 | 40 | 1 | D-17289 | 1,20 | 1,44 |
| 2,0 | 49 | 1 | D-17295 | 1,20 | 1,44 |
| 2,5 | 57 | 1 | D-17304 | 1,50 | 1,80 |
| 3,0 | 61 | 1 | D-17310 | 1,50 | 1,80 |
| 3,2 | 65 | 1 | D-17326 | 1,50 | 1,80 |
| 3,5 | 70 | 1 | D-17332 | 1,50 | 1,80 |
| 4,0 | 75 | 1 | D-17348 | 1,80 | 2,16 |
| 4,5 | 80 | 1 | D-17354 | 2,10 | 2,52 |
| 5,0 | 86 | 1 | D-17360 | 2,10 | 2,52 |
| 5,5 | 93 | 1 | D-17376 | 2,40 | 2,88 |
| 6,0 | 93 | 1 | D-17382 | 2,70 | 3,24 |
| 6,5 | 101 | 1 | D-17398 | 3,00 | 3,60 |
| 7,0 | 109 | 1 | D-17407 | 4,00 | 4,80 |



| Bohrer Ø (mm) | Gesamt-länge (mm) | Stk./Pkg. | Bestell-Nr. | Preis (€) exkl. MwSt. | Preis (€) inkl. MwSt. |
|---------------|-------------------|-----------|-------------|-----------------------|-----------------------|
| 7,5 | 109 | 1 | D-17413 | 4,40 | 5,28 |
| 8,0 | 117 | 1 | D-17429 | 5,30 | 6,36 |
| 8,5 | 117 | 1 | D-17435 | 6,10 | 7,32 |
| 9,0 | 125 | 1 | D-17441 | 6,10 | 7,32 |
| 9,5 | 125 | 1 | D-17457 | 7,10 | 8,52 |
| 10,0 | 133 | 1 | D-17463 | 8,10 | 9,72 |
| 10,5 | 133 | 1 | D-17479 | 9,30 | 11,16 |
| 11,0 | 142 | 1 | D-17485 | 10,80 | 12,96 |
| 11,5 | 142 | 1 | D-17491 | 12,50 | 15,00 |
| 12,0 | 151 | 1 | D-17500 | 13,40 | 16,08 |
| 12,5 | 151 | 1 | D-17516 | 13,40 | 16,08 |
| 13,0 | 151 | 1 | D-17522 | 15,60 | 18,72 |

Unser 25-teiliges HSS-Cobalt (5%) - Bohrer-Set P-61824 finden Sie auf Seite 200!

HSS-G COBALT (5%) LANG (HIGH QUALITY) MIT RUNDSCHAFT

Hochqualitativer HSS-G Kobalt 5% Bohrer nach DIN 340 für Profiansprüche. Spitzwinkel 130° - Kreuzanschliff DIN 1412C.

Stähle bis < 1.200 N/mm² Zugfestigkeit

| Bohrer Ø (mm) | Gesamt-länge (mm) | Stk./Pkg. | Bestell-Nr. | Preis (€) exkl. MwSt. | Preis (€) inkl. MwSt. |
|---------------|-------------------|-----------|-------------|-----------------------|-----------------------|
| 1,0 | 56 | 10 | P-62745-10 | 14,40 | 17,28 |
| 1,5 | 70 | 10 | P-62751-10 | 14,40 | 17,28 |
| 2,0 | 85 | 10 | P-62767-10 | 17,80 | 21,36 |
| 2,5 | 95 | 10 | P-62773-10 | 20,00 | 24,00 |
| 3,0 | 100 | 10 | P-62789-10 | 22,50 | 27,00 |
| 3,5 | 112 | 10 | P-62795-10 | 28,70 | 34,44 |
| 4,0 | 119 | 10 | P-62804-10 | 37,00 | 44,40 |
| 4,5 | 126 | 10 | P-62810-10 | 34,70 | 41,64 |
| 5,0 | 132 | 10 | P-62826-10 | 41,80 | 50,16 |
| 5,5 | 139 | 10 | P-62832-10 | 41,80 | 50,16 |
| 6,0 | 139 | 10 | P-62848-10 | 44,30 | 53,16 |
| 6,5 | 148 | 10 | P-62854-10 | 56,10 | 67,32 |
| 7,0 | 156 | 10 | P-62860-10 | 68,80 | 82,56 |



| Bohrer Ø (mm) | Gesamt-länge (mm) | Stk./Pkg. | Bestell-Nr. | Preis (€) exkl. MwSt. | Preis (€) inkl. MwSt. |
|---------------|-------------------|-----------|-------------|-----------------------|-----------------------|
| 7,5 | 156 | 10 | P-62876-10 | 72,50 | 87,00 |
| 8,0 | 165 | 5 | P-62882-5 | 50,00 | 60,00 |
| 8,5 | 165 | 5 | P-62896-5 | 56,10 | 67,32 |
| 9,0 | 175 | 5 | P-62907-5 | 65,50 | 78,60 |
| 9,5 | 175 | 5 | P-62913-5 | 76,50 | 91,80 |
| 10,0 | 184 | 5 | P-62929-5 | 84,70 | 101,64 |
| 10,5 | 184 | 5 | P-62935-5 | 98,00 | 117,60 |
| 11,0 | 195 | 5 | P-62941-5 | 103,10 | 123,72 |
| 11,5 | 195 | 5 | P-62957-5 | 118,40 | 142,08 |
| 12,0 | 205 | 5 | P-62963-5 | 130,60 | 156,72 |
| 12,5 | 205 | 5 | P-62979-5 | 137,70 | 165,24 |
| 13,0 | 205 | 5 | P-62985-5 | 144,90 | 173,88 |

HSS-G COBALT (8%) (HIGH QUALITY) MIT ABGEFLACHEM SCHAFT

Hochqualitativer HSS-G Kobalt 8% Bohrer nach DIN 338 für Profiansprüche. Spitzwinkel 130° - Kreuzanschliff DIN 1412C.

Stähle bis < 1.400 N/mm² Zugfestigkeit

| Bohrer Ø (mm) | Gesamt-länge (mm) | Stk./Pkg. | Bestell-Nr. | Preis (€) exkl. MwSt. | Preis (€) inkl. MwSt. |
|---------------|-------------------|-----------|-------------|-----------------------|-----------------------|
| 1,0 | 34 | 10 | P-61846-10 | 10,80 | 12,96 |
| 1,5 | 40 | 10 | P-61868-10 | 11,60 | 13,92 |
| 2,0 | 49 | 10 | P-61880-10 | 12,50 | 15,00 |
| 2,5 | 57 | 10 | P-61905-10 | 14,40 | 17,28 |
| 3,0 | 61 | 10 | P-61927-10 | 18,90 | 22,68 |
| 3,5 | 70 | 10 | P-61949-10 | 15,60 | 18,72 |
| 4,0 | 75 | 10 | P-61961-10 | 20,00 | 24,00 |
| 4,5 | 80 | 10 | P-61983-10 | 21,30 | 25,56 |
| 5,0 | 86 | 10 | P-62000-10 | 22,50 | 27,00 |
| 5,5 | 93 | 10 | P-62022-10 | 25,50 | 30,60 |
| 6,0 | 93 | 10 | P-62044-10 | 34,70 | 41,64 |
| 6,5 | 101 | 10 | P-62066-10 | 30,60 | 36,72 |
| 7,0 | 109 | 10 | P-62088-10 | 32,60 | 39,12 |



| Bohrer Ø (mm) | Gesamt-länge (mm) | Stk./Pkg. | Bestell-Nr. | Preis (€) exkl. MwSt. | Preis (€) inkl. MwSt. |
|---------------|-------------------|-----------|-------------|-----------------------|-----------------------|
| 7,5 | 109 | 10 | P-62094-10 | 47,00 | 56,40 |
| 8,0 | 117 | 10 | P-62103-10 | 56,10 | 67,32 |
| 8,5 | 117 | 10 | P-62119-10 | 59,20 | 71,04 |
| 9,0 | 125 | 10 | P-62125-10 | 72,50 | 87,00 |
| 9,5 | 125 | 10 | P-62131-10 | 80,60 | 96,72 |
| 10,0 | 133 | 10 | P-62147-10 | 84,70 | 101,64 |
| 10,5 | 133 | 5 | P-62153-5 | 53,10 | 63,72 |
| 11,0 | 142 | 5 | P-62169-5 | 62,30 | 74,76 |
| 11,5 | 142 | 5 | P-62175-5 | 65,50 | 78,60 |
| 12,0 | 151 | 5 | P-62181-5 | 68,80 | 82,56 |
| 12,5 | 151 | 5 | P-62197-5 | 80,60 | 96,72 |
| 13,0 | 151 | 5 | P-62206-5 | 84,70 | 101,64 |

HSS-TITANIUM BOHRER

Eigenschaften und Vorteile von TiN (Titannitrid)

TiN (Titannitrid) ist eine chemische Verbindung von Titan und Stickstoff und besitzt gute Reibungseigenschaften. Daher ist es für Anwendungen mit besonders geringem Verschleiß interessant.

Die Legierung zeichnet sich durch folgende positive Eigenschaften aus:

- hohe Lebensdauer
- sehr große Härte und Korrosionsbeständigkeit
- erhöhte Bohrgeschwindigkeit
- kein Festkleben der Späne an der Schneide

Geeignet für Edelstahl, legierte und unlegierte Stähle und Gusseisen.

HSS-G-TiN BOHRER MIT RUNDSCHAFT

HSS-G TiN Bohrer DIN 338 Spitzwinkel 135°
< 900 N/mm² Zugfestigkeit bei Stählen



| Bohrer Ø (mm) | Gesamt-länge (mm) | Stk./Pkg. | Bestell-Nr. | Preis (€) exkl. MwSt. | Preis (€) inkl. MwSt. |
|---------------|-------------------|-----------|-------------|-----------------------|-----------------------|
| 1,0 | 34 | 10 | P-60981-10 | 4,40 | 5,28 |
| 1,5 | 40 | 10 | P-61008-10 | 4,80 | 5,76 |
| 2,0 | 49 | 10 | P-61020-10 | 5,30 | 6,36 |
| 2,5 | 57 | 10 | P-61042-10 | 5,70 | 6,84 |
| 3,0 | 61 | 10 | P-61064-10 | 7,10 | 8,52 |
| 3,5 | 70 | 10 | P-61086-10 | 50,00 | 60,00 |
| 4,0 | 75 | 10 | P-61101-10 | 11,60 | 13,92 |
| 4,5 | 80 | 10 | P-61123-10 | 11,60 | 13,92 |
| 5,0 | 86 | 10 | P-61145-10 | 13,40 | 16,08 |
| 5,5 | 93 | 10 | P-61167-10 | 15,60 | 18,72 |
| 6,0 | 93 | 10 | P-61189-10 | 15,60 | 18,72 |
| 6,5 | 101 | 10 | P-61204-10 | 16,70 | 20,04 |
| 7,0 | 109 | 10 | P-61226-10 | 20,00 | 24,00 |

| Bohrer Ø (mm) | Gesamt-länge (mm) | Stk./Pkg. | Bestell-Nr. | Preis (€) exkl. MwSt. | Preis (€) inkl. MwSt. |
|---------------|-------------------|-----------|-------------|-----------------------|-----------------------|
| 7,5 | 109 | 10 | P-61248-10 | 22,50 | 27,00 |
| 8,0 | 117 | 10 | P-61260-10 | 25,50 | 30,60 |
| 8,5 | 117 | 10 | P-61282-10 | 27,10 | 32,52 |
| 9,0 | 125 | 10 | P-61298-10 | 28,70 | 34,44 |
| 9,5 | 125 | 10 | P-61307-10 | 32,60 | 39,12 |
| 10,0 | 133 | 10 | P-61313-10 | 44,30 | 53,16 |
| 10,5 | 133 | 5 | P-61329-5 | 24,00 | 28,80 |
| 11,0 | 142 | 5 | P-61335-5 | 27,10 | 32,52 |
| 11,5 | 142 | 5 | P-61341-5 | 28,70 | 34,44 |
| 12,0 | 151 | 5 | P-61357-5 | 32,60 | 39,12 |
| 12,5 | 151 | 5 | P-61367-5 | 34,70 | 41,64 |
| 13,0 | 151 | 5 | P-61379-5 | 37,00 | 44,40 |

HSS-TiN BOHRER MIT 1/4" SECHSKANTSCHAFT

HSS TiN Bohrer DIN1412C, Spitzwinkel 135°



| Bohrer Ø (mm) | Stk./Pkg. | Bestell-Nr. | Preis (€) exkl. MwSt. | Preis (€) inkl. MwSt. |
|---------------|-----------|-------------|-----------------------|-----------------------|
| 3,0 | 1 | D-14928 | 1,50 | 1,80 |
| 3,2 | 1 | D-14934 | 1,50 | 1,80 |
| 3,3 | 1 | D-16081 | 1,50 | 1,80 |
| 4,0 | 1 | D-14940 | 1,50 | 1,80 |
| 4,2 | 1 | D-14956 | 1,80 | 2,16 |
| 5,0 | 1 | D-14962 | 1,80 | 2,16 |

| Bohrer Ø (mm) | Stk./Pkg. | Bestell-Nr. | Preis (€) exkl. MwSt. | Preis (€) inkl. MwSt. |
|---------------|-----------|-------------|-----------------------|-----------------------|
| 6,0 | 1 | D-14978 | 2,40 | 2,88 |
| 8,0 | 1 | D-15827 | 4,80 | 5,76 |
| 10,0 | 1 | D-15833 | 7,10 | 8,52 |
| 12,0 | 1 | D-15849 | 11,60 | 13,92 |
| 13,0 | 1 | D-15855 | 13,40 | 16,08 |

HSS-NIETBOHRER

HSS NIETBOHRER MIT 1/4" SECHSKANTSCHAFT



| Bohrer Ø (mm) | Stk./Pkg. | Bestell-Nr. | Preis (€) exkl. MwSt. | Preis (€) inkl. MwSt. |
|---------------|-----------|-------------|-----------------------|-----------------------|
| 3,3 | 10 | B-56437 | 8,70 | 10,44 |



HSS-G DOPPELBOHRER

HSS-G Doppelbohrer ideal für Karosseriebau oder zum Bohren von Blindnietenlöchern.
Spitzwinkel 135°.



| Durchmesser (mm) | Gesamt-länge (mm) | Stk./Pkg. | Bestell-Nr. | Preis (€) exkl. MwSt. | Preis (€) inkl. MwSt. |
|------------------|-------------------|-----------|-------------|-----------------------|-----------------------|
| 2,0 | 38 | 10 | B-26652 | 4,00 | 4,80 |
| 3,0 | 46 | 10 | B-26668 | 4,40 | 5,28 |
| 3,1 | 49 | 10 | B-26674 | 4,80 | 5,76 |
| 3,2 | 49 | 10 | B-26680 | 5,30 | 6,36 |
| 3,3 | 49 | 10 | B-26696 | 6,10 | 7,32 |
| 3,5 | 52 | 10 | B-26705 | 5,70 | 6,84 |
| 3,8 | 55 | 10 | B-26711 | 6,60 | 7,92 |
| 4,0 | 55 | 10 | B-26727 | 6,60 | 7,92 |
| 4,1 | 55 | 10 | B-26733 | 7,10 | 8,52 |
| 4,2 | 55 | 10 | B-26749 | 7,60 | 9,12 |

| Durchmesser (mm) | Gesamt-länge (mm) | Stk./Pkg. | Bestell-Nr. | Preis (€) exkl. MwSt. | Preis (€) inkl. MwSt. |
|------------------|-------------------|-----------|-------------|-----------------------|-----------------------|
| 4,3 | 55 | 10 | B-26755 | 8,10 | 9,72 |
| 4,5 | 58 | 10 | B-26761 | 8,70 | 10,44 |
| 4,8 | 62 | 10 | B-26777 | 9,30 | 11,16 |
| 4,9 | 62 | 10 | B-26783 | 10,00 | 12,00 |
| 5,0 | 62 | 10 | B-26799 | 10,80 | 12,96 |
| 5,1 | 62 | 10 | B-26808 | 11,60 | 13,92 |
| 5,2 | 62 | 10 | B-26814 | 11,60 | 13,92 |
| 5,5 | 66 | 10 | B-26820 | 11,60 | 13,92 |
| 6,0 | 66 | 10 | B-26836 | 13,40 | 16,08 |

STUFENBOHRER

STUFENBOHRER HSS-G MIT SPIRALNUT

Geeignet für legierte und unlegierte Stähle, Edelstahl, Aluminium, Gußeisen.
Stähle < 800 N/mm² Zugfestigkeit.



| Bohrer Ø (mm) | Stk./Pkg. | Bestell-Nr. | Preis (€) exkl. MwSt. | Preis (€) inkl. MwSt. |
|---------------|-----------|-------------|-----------------------|-----------------------|
| 4-12 | 1 | P-69892 | 24,00 | 28,80 |
| 4-20 | 1 | P-69901 | 37,00 | 44,40 |
| 4-30 | 1 | P-69917 | 76,50 | 91,80 |

STUFENBOHRER HSS-CO-TI ALN SPIRALNUT

Geeignet für legierte und unlegierte Stähle, Edelstahl, Aluminium, Gußeisen und Messing.
Stähle < 1.400 N/mm² Zugfestigkeit.



| Bohrer Ø (mm) | Stk./Pkg. | Bestell-Nr. | Preis (€) exkl. MwSt. | Preis (€) inkl. MwSt. |
|---------------|-----------|-------------|-----------------------|-----------------------|
| 4-12 | 1 | P-69967 | 32,60 | 39,12 |
| 4-20 | 1 | P-69973 | 53,10 | 63,72 |
| 4-30 | 1 | P-69989 | 118,40 | 142,08 |

KEGELSENKER

KEGELSENKER DIN335 90° HSS



| Bohrer Ø (mm) | Stk./Pkg. | Bestell-Nr. | Preis (€) exkl. MwSt. | Preis (€) inkl. MwSt. |
|---------------|-----------|-------------|-----------------------|-----------------------|
| 4,3 | 1 | P-73514 | 4,40 | 5,28 |
| 5,3 | 1 | P-73520 | 4,40 | 5,28 |
| 6,3 | 1 | P-73536 | 4,80 | 5,76 |
| 8,3 | 1 | P-73542 | 5,30 | 6,36 |
| 9,4 | 1 | P-73558 | 6,60 | 7,92 |
| 10,4 | 1 | P-73564 | 6,60 | 7,92 |
| 12,4 | 1 | P-73570 | 8,10 | 9,72 |
| 16,5 | 1 | P-73586 | 12,50 | 15,00 |

KEGELSENKER DIN335 90° HSS - COBALT



| Bohrer Ø (mm) | Stk./Pkg. | Bestell-Nr. | Preis (€) exkl. MwSt. | Preis (€) inkl. MwSt. |
|---------------|-----------|-------------|-----------------------|-----------------------|
| 6,3 | 1 | P-73601 | 9,30 | 11,16 |
| 8,3 | 1 | P-73617 | 10,80 | 12,96 |
| 10,4 | 1 | P-73623 | 13,40 | 16,08 |
| 12,4 | 1 | P-73639 | 15,60 | 18,72 |
| 16,5 | 1 | P-73645 | 22,50 | 27,00 |

GLAS-/FLIESENBOHRER

GLASBOHRER MIT 1/4" SECHSKANTSCHAFT

Bohrer mit HM-Spitze geeignet für Glas und Fliesen.



| Bohrer Ø (mm) | Gesamt-länge (mm) | Stk./Pkg. | Bestell-Nr. | Preis (€) exkl. MwSt. | Preis (€) inkl. MwSt. |
|---------------|-------------------|-----------|-------------|-----------------------|-----------------------|
| 4,0 | 65 | 1 | D-15942 | 2,70 | 3,24 |
| 5,0 | 65 | 1 | D-15958 | 2,70 | 3,24 |
| 6,0 | 65 | 1 | D-15964 | 3,00 | 3,60 |
| 8,0 | 70 | 1 | D-15970 | 3,00 | 3,60 |
| 10,0 | 80 | 1 | D-15986 | 3,60 | 4,32 |

FLIESENBOHRER



| Aufnahme-schaft Ø (mm) | Durchmesser (mm) | max. Drehzahl min ⁻¹ | Bestell-Nr. | Preis (€) exkl. MwSt. | Preis (€) inkl. MwSt. |
|------------------------|------------------|---------------------------------|-------------|-----------------------|-----------------------|
| 13 | 6 | 3.000 | B-51823 | 37,00 | 44,40 |
| 13 | 8 | 3.000 | B-51839 | 39,20 | 47,04 |
| 13 | 10 | 3.000 | B-51845 | 39,20 | 47,04 |

STEIN / BETONBOHRER

STEINBOHRER MIT RUNDSCHAFT

Standard Steinbohrer mit HM-Spitze. Bestens geeignet für Naturstein und Mauerwerk. Spitzwinkel 130°.



| Bohrer Ø (mm) | Gesamt-länge (mm) | Stk./Pkg. | Bestell-Nr. | Preis (€) exkl. MwSt. | Preis (€) inkl. MwSt. |
|---------------|-------------------|-----------|-------------|-----------------------|-----------------------|
| 4,0 | 70 | 1 | D-05234 | 0,90 | 1,08 |
| 5,0 | 85 | 1 | D-05240 | 1,20 | 1,44 |
| 6,0 | 100 | 1 | D-05256 | 1,20 | 1,44 |
| 6,0 | 150 | 1 | D-05262 | 1,20 | 1,44 |
| 8,0 | 110 | 1 | D-05290 | 1,20 | 1,44 |
| 8,0 | 150 | 1 | D-05309 | 1,20 | 1,44 |
| 10,0 | 150 | 1 | D-05321 | 1,20 | 1,44 |

| Bohrer Ø (mm) | Gesamt-länge (mm) | Stk./Pkg. | Bestell-Nr. | Preis (€) exkl. MwSt. | Preis (€) inkl. MwSt. |
|---------------|-------------------|-----------|-------------|-----------------------|-----------------------|
| 12,0 | 150 | 1 | D-05343 | 1,50 | 1,80 |
| 12,0 | 600 | 1 | D-17728 | 4,80 | 5,76 |
| 13,0 | 150 | 1 | D-05359 | 1,80 | 2,16 |
| 14,0 | 150 | 1 | D-05365 | 1,80 | 2,16 |
| 15,0 | 150 | 1 | D-05371 | 1,80 | 2,16 |
| 16,0 | 600 | 1 | D-17734 | 5,70 | 6,84 |

STEIN / BETONBOHRER

Profi Steinbohrer mit schlagzäher HM-Präzisionsschneide DIN 8039. Geeignet für Naturstein, Mauerwerk und Beton. Spitzwinkel 130°.



| Bohrer Ø (mm) | Gesamt-länge (mm) | Stk./Pkg. | Bestell-Nr. | Preis (€) exkl. MwSt. | Preis (€) inkl. MwSt. |
|---------------|-------------------|-----------|-------------|-----------------------|-----------------------|
| 4,0 | 75 | 1 | P-59601 | 1,20 | 1,44 |
| 5,0 | 85 | 1 | P-59617 | 1,50 | 1,80 |
| 6,0 | 100 | 1 | P-59623 | 1,50 | 1,80 |
| 6,0 | 200 | 1 | P-59754 | 2,70 | 3,24 |
| 6,0 | 400 | 1 | P-59798 | 3,60 | 4,32 |
| 7,0 | 100 | 1 | P-59639 | 1,80 | 2,16 |
| 8,0 | 120 | 1 | P-59645 | 1,80 | 2,16 |
| 8,0 | 200 | 1 | P-59760 | 3,30 | 3,96 |
| 8,0 | 400 | 1 | P-59807 | 4,40 | 5,28 |
| 9,0 | 120 | 1 | P-59651 | 1,80 | 2,16 |
| 10,0 | 120 | 1 | P-59667 | 2,40 | 2,88 |
| 10,0 | 200 | 1 | P-59776 | 3,60 | 4,32 |
| 10,0 | 400 | 1 | P-59813 | 5,30 | 6,36 |
| 11,0 | 150 | 1 | P-59673 | 3,00 | 3,60 |
| 12,0 | 200 | 1 | P-59782 | 4,80 | 5,76 |
| 12,0 | 400 | 1 | P-59829 | 6,60 | 7,92 |

| Bohrer Ø (mm) | Gesamt-länge (mm) | Stk./Pkg. | Bestell-Nr. | Preis (€) exkl. MwSt. | Preis (€) inkl. MwSt. |
|---------------|-------------------|-----------|-------------|-----------------------|-----------------------|
| 12,0 | 600 | 1 | P-59922 | 12,50 | 15,00 |
| 13,0 | 150 | 1 | P-59695 | 4,40 | 5,28 |
| 14,0 | 150 | 1 | P-59704 | 4,80 | 5,76 |
| 14,0 | 400 | 1 | P-59835 | 8,10 | 9,72 |
| 16,0 | 150 | 1 | P-59710 | 5,70 | 6,84 |
| 16,0 | 400 | 1 | P-59841 | 10,80 | 12,96 |
| 16,0 | 600 | 1 | P-59944 | 24,00 | 28,80 |
| 18,0 | 160 | 1 | P-59726 | 10,00 | 12,00 |
| 18,0 | 400 | 1 | P-59857 | 12,50 | 15,00 |
| 18,0 | 600 | 1 | P-59950 | 28,70 | 34,44 |
| 20,0 | 160 | 1 | P-59732 | 12,50 | 15,00 |
| 20,0 | 400 | 1 | P-59863 | 14,40 | 17,28 |
| 20,0 | 600 | 1 | P-59966 | 34,70 | 41,64 |
| 22,0 | 160 | 1 | P-59748 | 15,60 | 18,72 |
| 22,0 | 400 | 1 | P-59879 | 16,70 | 20,04 |
| 25,0 | 400 | 1 | P-59885 | 18,90 | 22,68 |

UNIVERSALBOHRER MIT SECHSKANTSCHAFT

Profisteinbohrer ideal für Beton, Ziegel, Keramik und Steingut, aber auch Holz und Nichteisenmetalle



| Bohrer Ø (mm) | Gesamtlänge (mm) | Bestell-Nr. | Preis (€) exkl. MwSt. | Preis (€) inkl. MwSt. |
|---------------|------------------|-------------|-----------------------|-----------------------|
| 4 | 75 | P-23145 | 2,40 | 2,88 |
| 5 | 80 | P-23151 | 2,40 | 2,88 |
| 6 | 95 | P-23173 | 2,40 | 2,88 |

| Bohrer Ø (mm) | Gesamtlänge (mm) | Bestell-Nr. | Preis (€) exkl. MwSt. | Preis (€) inkl. MwSt. |
|---------------|------------------|-------------|-----------------------|-----------------------|
| 8 | 115 | P-23204 | 2,70 | 3,24 |
| 10 | 115 | P-23226 | 3,60 | 4,32 |

BOHRER SETS

HOLZBOHRER SETS

HOLZBOHRER-SET MIT 1/4" SECHSKANTSCHAFT



| Inhalt | Bestell-Nr. | Preis (€) exkl. MwSt. | Preis (€) inkl. MwSt. |
|--|-------------|-----------------------|-----------------------|
| Bohrer: 2, 3, 3, 4, 5, 6, 8 mm | D-62371 | 5,30 | 6,36 |



METALLBOHRER SETS

170-TEILIGES HSS-BOHRERSET



| Inhalt | Bestell-Nr. | Preis (€) exkl. MwSt. | Preis (€) inkl. MwSt. |
|--|-------------|-----------------------|-----------------------|
| Bohrer: 1 – 8 mm in 0,5 Schritten à 10 Stück 8,5 – 10 mm in 0,5 Schritten à 5 Stück | D-30564 | 218,30 | 261,96 |

25-TEILIGES HSS-G-BOHRERSET (HIGH QUALITY)



| Inhalt | Bestell-Nr. | Preis (€) exkl. MwSt. | Preis (€) inkl. MwSt. |
|---|-------------|-----------------------|-----------------------|
| Bohrer: 1 - 13 mm in 0,5 mm Schritten à 1 Stück | P-60969 | 88,80 | 106,56 |

25-TEILIGES HSS-COBALT (5%) BOHRERSET (HIGH QUALITY)



| Inhalt | Bestell-Nr. | Preis (€) exkl. MwSt. | Preis (€) inkl. MwSt. |
|---|-------------|-----------------------|-----------------------|
| Bohrer: 1 – 13 mm in 0,5 mm Schritten à 1 Stück | P-61824 | 113,30 | 135,96 |

19-TEILIGES M-FORCE BOHRERSET



| Inhalt | Bestell-Nr. | Preis (€) exkl. MwSt. | Preis (€) inkl. MwSt. |
|---|-------------|--------------------------|--------------------------|
| Bohrer: 1–10 mm in 0,5 mm Schritten à 1 Stück | D-67583 | 41,80 | 50,16 |



19-TEILIGES HSS-G BOHRERSET (HIGH QUALITY)



| Inhalt | Bestell-Nr. | Preis (€) exkl. MwSt. | Preis (€) inkl. MwSt. |
|---|-------------|--------------------------|--------------------------|
| Bohrer: 1–10 mm in 0,5 mm Schritten à 1 Stück | D-67549 | 30,60 | 36,72 |

19-TEILIGES HSS-TIN BOHRERSET



| Inhalt | Bestell-Nr. | Preis (€) exkl. MwSt. | Preis (€) inkl. MwSt. |
|---|-------------|--------------------------|--------------------------|
| Bohrer: 1,5 - 2 - 2,5 - 3 mm à 2 Stk. 3,2 - 3,5 - 4 - 4,5 - 4,8 - 5 - 5,5 - 6 - 6,5 - 7 - 8 - 10 mm à 1 Stk. | B-67795 | 25,50 | 30,60 |

13-TEILIGES HSS-R BOHRERSET



| Inhalt | Bestell-Nr. | Preis (€) exkl. MwSt. | Preis (€) inkl. MwSt. |
|--|-------------|--------------------------|--------------------------|
| Bohrer: 1,5–6,5 mm in 0,5 mm Schritten à 1 Stück 3,2 mm, 4,8 mm | D-54075 | 13,40 | 16,08 |

5-TEILIGES HSS-BOHRERSET



| Inhalt | Bestell-Nr. | Preis (€) exkl. MwSt. | Preis (€) inkl. MwSt. |
|-------------------------------------|-------------|--------------------------|--------------------------|
| Bohrer: 4, 5, 6, 8, 10 mm | D-30508 | 15,60 | 18,72 |



3-TEILIGES TiN STUFENBOHRER SET



| Inhalt | Bestell-Nr. | Preis (€) exkl. MwSt. | Preis (€) inkl. MwSt. |
|---|-------------|--------------------------|--------------------------|
| TiN Stufenbohrer: 4-12, 4-20, 4-32 mm | D-41872 | 108,20 | 129,84 |

STEINBOHRER SETS

5-TEILIGES STEINBOHRERSET MIT RUNDSCHAFT



| Inhalt | Bestell-Nr. | Preis (€) exkl. MwSt. | Preis (€) inkl. MwSt. |
|-------------------------------------|-------------|--------------------------|--------------------------|
| Bohrer: 4, 5, 6, 8, 10 mm | D-05175 | 4,40 | 5,28 |

5-TEILIGES PROFI-UNIVERSALBOHRERSET MIT SECHSKANTSCHAFT



| Inhalt | Bestell-Nr. | Preis (€) exkl. MwSt. | Preis (€) inkl. MwSt. |
|---|-------------|--------------------------|--------------------------|
| Bohrer: 4, 5, 6, 8, 10 mm | P-23802 | 15,60 | 18,72 |
| Ideal für Beton, Ziegel, Keramik und Steingut, aber auch geeignet für Holz und Nichteisenmetalle | | | |

GEMISCHTE BOHRER SETS

18-TEILIGES METALL-/STEIN-/HOLZBOHRERSET



| Inhalt | Bestell-Nr. | Preis (€) exkl. MwSt. | Preis (€) inkl. MwSt. |
|--|-------------|--------------------------|--------------------------|
| Bohrer: HSS: 4, 5, 6, 7, 8, 10 mm Holz: 4, 5, 6, 7, 8, 10 mm Stein: 4, 5, 6, 7, 8, 10 mm | B-49432 | 34,70 | 41,64 |

21-TEILIGES METALL-/STEIN-/HOLZBOHRERSET



| Inhalt | Bestell-Nr. | Preis (€) exkl. MwSt. | Preis (€) inkl. MwSt. |
|--|-------------|--------------------------|--------------------------|
| Bohrer: HSS: 2×3, 2×4, 5, 6, 8 mm Holz: 2×3, 2×4, 5, 6, 8 mm Stein: 2×3, 2×4, 5, 6, 8 mm | B-44884 | 27,10 | 32,52 |

9-TEILIGES METALL-/STEIN-/HOLZBOHRER SET



| Inhalt | Bestell-Nr. | Preis (€) exkl. MwSt. | Preis (€) inkl. MwSt. |
|---|-------------|--------------------------|--------------------------|
| Bohrer: HSS-TiN Bohrer: 5, 6, 8 mm Steinbohrer: 5, 6, 8 mm Holzbohrer: 5, 6, 8 mm | D-71962 | 8,10 | 9,72 |

9-TEILIGES METALL-/STEIN-/HOLZBOHRER SET



| Inhalt | Bestell-Nr. | Preis (€) exkl. MwSt. | Preis (€) inkl. MwSt. |
|---|-------------|--------------------------|--------------------------|
| Bohrer: HSS-TiN Bohrer: 5, 6, 8 mm Steinbohrer: 5, 6, 8 mm Holzbohrer: 5, 6, 8 mm | D-08660 | 9,30 | 11,16 |

5-TEILIGES METALL-/STEIN-/HOLZBOHRER SET 1/4" SECHSKANTSCHAFT



| Inhalt | Bestell-Nr. | Preis (€) exkl. MwSt. | Preis (€) inkl. MwSt. |
|--|-------------|--------------------------|--------------------------|
| Bohrer: HSS-TiN: 5, 6 mm Holz: 5, 6 mm Stein: 6 mm | D-23759 | 8,70 | 10,44 |



5-TEILIGES METALL-/HOLZBOHRER SET 1/4" SECHSKANTSCHAFT



| Inhalt | Bestell-Nr. | Preis (€) exkl. MwSt. | Preis (€) inkl. MwSt. |
|--|-------------|--------------------------|--------------------------|
| Bohrer: HSS-TiN: 5, 6, 8 mm Holz: 5, 6 mm | D-20769 | 10,00 | 12,00 |



BOHRER/BIT SETS

200-TEILIGES BOHRER- UND BITSET



Inhalt

Bits:

50 mm Länge:
 1xPH0 1xPH1 2xPH2 1xPH3
 1xPZ0 3xPZ1 5xPZ2 1xPZ3 1xPZ4
 3xT10 2xT15 2xT20 2xT25 1xT30 3xT40
 Innensechskant: 3, 4, 5, 6, 7
 25 mm Länge:
 1xPH0 2xPH1 10xPH2 2xPH3
 1xPZ0 2xPZ1 10xPZ2 2xPZ3
 2xT10 2xT15 2xT20 2xT25 10xT30 1xT40
 Innensechskant: 2x3, 2x4, 2x5, 2x6, 2x8
 Schlitzbit: 2xS0,5 - 2xS0,6 - 2xS0,8 -
 2xS1,0 - 2xS1,2

1 x Schnellwechsel Bithalter 50 mm
 1 x Schraubendreher Bithalter
 1 x Spitzzange
 1 x Seitenschneider
 1 x LED Taschenlampe
 1 x Cuttermesser (inkl. 8 Klingen)
 1 x Maßband
 1 x Wasserwaage

Bohrer:

HSS-TiN: 1 - 1,5 - 2,0 - 2,5 - 3,0 -
 3,2 - 3,5 - 4,0 - 4,5 - 5,0 - 5,5 -
 6,0 - 6,5 - 7,0 - 8,0 - 10,0 mm
 Holz: 3, 4, 5, 6, 7, 8, 10 mm
 Stein: 3, 4, 5, 6, 7, 8, 10, 8x300, 10x300 mm
 Flachfräsbohrer: 8, 15, 20 mm
 Steckschlüssel: 5 - 5,5 - 6 - 7 - 8 - 9 - 10 - 11 - 12 13
 Nüsse: 5, 6, 7, 8, 9, 10, 11, 13
 Lochsägen: 32, 38, 45, 54, 68
 Tiefenbegrenzer: 3, 5, 8, 10 mm

1 x Versenker
 1 x Körner
 1 x Flexible Welle
 1 x Bohrschablone
 1 x Rollgabelschlüssel

Bestell-Nr.

D-37194

Preis (€)
exkl. MwSt.

152,00

Preis (€)
inkl. MwSt.

182,40

MACCESS

104-TEILIGES BOHRER- UND BITSET



Inhalt

Bits:

50 mm Länge:
 1xPH2 1xPH3 1xPH4
 1xPZ2 1xPZ3 1xPZ4
 1xT20 1xT25 1xT30 1xT40
 Innensechskant: 3, 4, 5, 6
 Schlitzbit: 5,5 - 6,5 - 2x8
 25 mm Länge:
 2xPH1 3xPH2 3xPH3 2xPH4
 2xPZ1 3xPZ2 3xPZ3 2xPZ4
 3xT20 3xT25 2xT30 2xT40
 Innensechskant: 3, 4, 5, 6
 Schlitzbit: 2x5, 3x6, 8
 1 x Bithalter 50 mm
 1 x Schnellwechsel Bithalter 50 mm
 1 x Schraubendreher Bithalter

Bohrer:

HSS-TiN: 1,5 - 2,0 - 2,5 - 3,0 -
 3,5 - 4,0 - 4,5 - 5,0 - 5,5 - 6,0 -
 6,5 - 7,0 - 8,0 - 10,0 mm
 Holz: 3, 4, 5, 6, 7, 8, 10 mm
 Stein: 3, 4, 5, 6, 8 mm
 Flachfräsbohrer: 8, 15, 20 mm
 Steckschlüssel: 8, 10, 12, 13
 1 x Versenker
 1 x Tiefenbegrenzer
 1 x Cuttermesser
 1 x 3,5 m Maßband
 1 x Wasserwaage

Bestell-Nr.

D-31778

Preis (€)
exkl. MwSt.

80,60

Preis (€)
inkl. MwSt.

96,72

MACCESS

71-TEILIGES BOHRER- UND BITSET



| Inhalt | Bestell-Nr. | Preis (€) exkl. MwSt. | Preis (€) inkl. MwSt. |
|---|-------------|--------------------------|--------------------------|
| Bits: 50 mm Länge: 10 x Bits 25 mm Länge: Schlitzbit: 1xS1 - 2xS1,2 - 1xS1,6 Innensechskant: 3, 4, 5, 6 2xPZ1 2xPZ2 2xPZ3 2xPH1 2xPH2 2xPH3 1xT20 1xT25 1xT30 1xT40 1 x Schraubendreher Bithalter 1 x Bithalter 50 mm 1 x Schnellwechsel Bithalter 1 x Versenker | D-33691 | 56,10 | 67,32 |
| Bohrer: HSS-TiN: 1,5 - 7 mm; in 0,5 mm Schritten á 1 Stück Stein: 3, 4, 5, 6, 8 mm Holz: 4, 5, 6, 8, 10 mm Flachfräsbohrer: 8, 15, 20 mm Steckschlüssel: 8, 10, 12, 13 1 x Körner 1 x Cuttermesser 1 x 3 m Maßband | | | |

MACCESS

34-TEILIGES BOHRER- UND BITSET



| Inhalt | Bestell-Nr. | Preis (€) exkl. MwSt. | Preis (€) inkl. MwSt. |
|---|-------------|--------------------------|--------------------------|
| Bits: 25 mm Länge: 1xPH1 1xPH2 1xPH3 1xPH4 1xPZ1 1xPZ2 1xPZ3 1xPZ4 1xT20 1xT25 1xT30 Schlitzbit: 1xS1,0 - 1xS1,2 - 1xS1,6 1 x Versenker 1 x Bithalter 50 mm | D-36980 | 27,10 | 32,52 |
| Bohrer: Stein: 4, 5, 6, 7, 8 mm Holz: 4, 5, 6, 7, 8 mm Metall: 2 - 5 mm; in 0,5 mm Schritten á 1 Stück Steckschlüssel: 7, 8, 10 | | | |

MACCESS

212-TEILIGES BOHRER- UND BITSET



| Inhalt | Bestell-Nr. | Preis (€) exkl. MwSt. | Preis (€) inkl. MwSt. |
|--|-------------|--------------------------|--------------------------|
| Bits: 60x in 25 mm Länge: 2xPH0, 2xPH1, 6xPH2, 2xPH3, PH4 2xPZ0, 2xPZ1, 4xPZ2, 2xPZ3 2xSL3, 2xSL4, 2xSL5, 2xSL5.5 2xSL6, 2xSL7, 2xSL8, 2xT10, 2xT15, 2xT20, 2xT25, T27, 2xT30, T35, T40, T45, H3, H4, H5, H6, H7, H8, SQ1, SQ2, SQ3 40x in 50 mm Länge: 2xPH0, 2xPH1, 3xPH2, 2xPH3, PZ0, 2xPZ1, 2xPZ2, 2xPZ3, 2xSL3, 2xSL4, 2xSL5, 2xSL6, SL7, SL8, T10, T15, T20, T25, T27, T30, T40, T45, H3, H4, H5, H6, H7, H8 20x Steckschlüssel 5-13 mm / 5/32" - 1/2" | E-06270 | 76,50 | 91,80 |
| Bohrer: 44x HSS-R Metallbohrer 1-10 mm in 0,5 mm-Schritten 13x Steinbohrer 3-10 mm in unterschiedlichen Längen 8x Holzbohrer 3-10 mm mit Zentrierspitze 6x Flachfräsbohrer 12, 16, 18, 20, 22, 25 mm, 150 mm lang 4x Lochsäge für Holz 32, 38, 44, 54 mm 1x Zentrierbohrer/Halter für Lochsäge-Set 1x Senker 12,7 mm 4x Bohrtiefenbegrenzer 3, 5, 8 und 10 mm 1x Sechskantstiftschlüssel für Bohrtiefenbegrenzer 2x Körner 1,5 / 2,5 1x Lehre für Bohrdurchmesser 1x Maßband 3 m 1x Wasserwaage 230 mm 1x Bleistift | | | |
| 1x Bithalter magnetisch 60 mm 1x Bithalter mit flexibler Welle 150 mm 1x T-Griff Schraubendreher mit Bit-Aufnahme 1x Handschraubendreher mit Bit-Aufnahme | | | |

102-TEILIGES BOHRER- UND BITSET (SOLANGE VORRAT REICHT)



| Inhalt | Bestell-Nr. | Preis (€) exkl. MwSt. | Preis (€) inkl. MwSt. |
|--|-------------|--------------------------|--------------------------|
| <p>Bits:</p> <p>25 mm Länge: 2xPZ0 2xPZ1 2xPZ2 2xPZ3 1xPH0 1xPH1 1xPH2 1xPH3 1xT10 1xT15 1xT20 1xT25 1xT27 1xT30 1xT35 1xT40 Schlitzbit: 3, 4, 5, 6 Innensechskant: 3 - 2x4 - 5 - 5,5 - 2x6 - 7</p> <p>50 mm Länge: 1xPZ1 2xPZ2 1xPZ3 1xPH1 1xPH2 1xPH3 Schlitzbit: 3, 4, 5, 6 Innensechskant: 3, 4, 5</p> <p>1 x 60 mm magnetischer Bithalter 1 x Schraubendreher Bithalter 2 x Schraubhilfe 1 x Versenker</p> | P-52037 | 50,00 | 60,00 |
| <p>Bohrer:</p> <p>Holz: 3, 4, 5, 6, 7, 8 mm Flachfräsbohrer: 12, 16, 19 mm Stein: 4 - 5,5 - 7 - 8 - 10 mm HSS-TiN: 1 - 1,5 - 2 - 2,5 - 3 - 3,5 - 4 / 4,2 - 4,5 - 5 - 5,5 - 6 mm</p> <p>Steckschlüssel: 5, 6, 7, 8, 9, 10, 11, 5/32", 7/32", 1/4", 9/32", 5/16", 3/8", 7/16"</p> <p>Lochsägen: 32, 38, 45, 54</p> <p>1 x Zentrierbohrer für Lochsägen 1 x Körner 1 x 3,5 m Maßband 1 x Wasserwaage</p> | | | |

77-TEILIGES BOHRER- UND BITSET 5ER PACK IM AUFSTELLER



| Inhalt | Bestell-Nr. | Preis (€) exkl. MwSt. | Preis (€) inkl. MwSt. |
|--|-------------|--------------------------|--------------------------|
| <p>Bits:</p> <p>50 mm Länge: 1xPZ1 1xPZ2 1xPZ3 1xPH1 1xPH2 1xPH3 1xT20 1xT25 Schlitzbit: 1x1 1x1,2</p> <p>25 mm Länge: 1xPZ0 2xPZ1 2xPZ2 2xPZ3 1xPH0 2xPH1 2xPH2 2xPH3 Schlitzbit: 1x0,8 2x1,0 1x1,2 2xT10 2xT15 2xT20 1xT25 2xT30 1xT40 Innensechskant: 3 4 5 6</p> | D-47226-5 | 218,30 | 261,96 |
| <p>Bohrer:</p> <p>Holz: 4, 5, 6, 8, 10 mm Stein: 3, 4, 5, 6, 8, 10 mm HSS-R: 1,5 - 6,5 mm in 0,5 mm Schritten à 1 Stück; 8 mm</p> <p>Flachfräsbohrer: 12, 16, 22 mm</p> <p>Steckschlüssel: 5, 6, 7, 8, 10, 13</p> <p>1x Magnetischer Bithalter 60 mm 1x Durchmesserschablone 1x Versenker</p> | | | |



33-TEILIGES BOHRER- UND BITSET



| Inhalt | Bestell-Nr. | Preis (€) exkl. MwSt. | Preis (€) inkl. MwSt. |
|---|-------------|--------------------------|--------------------------|
| <p>Bits:</p> <p>25 mm Länge 1xPH1 1xPH2 1xPH3 1xPZ1 1xPZ2 1xT20 1xT25 Schlitzbit 1xS4 1xS6 1xS7</p> <p>1x Versenker 1x Bithalter 50 mm</p> | B-49389 | 25,50 | 30,60 |
| <p>Bohrer:</p> <p>Stein: 4, 5, 6, 7, 8 mm Holz: 3, 4, 5, 6, 7, 8 mm Metall: 2,0, 2x 3,0, 3,3, 4,0, 4,2, 5,0 mm</p> <p>Steckschlüssel: 7, 8, 10</p> | | | |

22-TEILIGES BOHRER- UND BITSET (SOLANGE VORRAT REICHT)



| Inhalt | Bestell-Nr. | Preis (€) exkl. MwSt. | Preis (€) inkl. MwSt. |
|--|-------------|--------------------------|--------------------------|
| Bits: 25 mm Länge: 1xPH1 1xPH2 1xPH3 1xPZ1 1xPZ2 1xPZ3 Schlitzbit: 3, 5, 6 1 x Bithalter 60 mm | P-44002 | 13,40 | 16,08 |
| Bohrer: HSS: 3, 4, 5, 6, 8 mm Stein: 4, 5, 6, 8 mm Holz: 4 - 5 - 6,5 mm | | | |

42-TEILIGES BOHRER-UND BITSET MIT 1/4" SECHSKANTSCHAFT



| Inhalt | Bestell-Nr. | Preis (€) exkl. MwSt. | Preis (€) inkl. MwSt. |
|--|-------------|--------------------------|--------------------------|
| Bits: 50 mm Länge: PH0 PH1 PH2 PH3 PZ0 PZ1 3 x PZ2 PZ3 TX10 TX15 TX20 TX25 TX27 TX30 TX40 TX45 Schlitz: 0,5x4 - 0,8x5,5 - 1,2x6,5mm Innensechskant: H3, H4, H5, H6 100 mm Länge: 1 x PH2 1 x PZ2 | D-58877 | 30,60 | 36,72 |
| Bohrer mit 6-kant 1/4" Aufnahme: HSS: 2,5 - 3,0 - 4,0 - 5,0 - 6,0 mm Stecknüsse 6-kant 1/4": 5, 6, 7, 8, 10, 11, 13 Adapter 1/4" Nuss auf Sechskant 1/4" magnetischer Bithalter Bitmagazin Kunststoff | | | |



BOHRER/BIT SETS IM MAKPAC-KOFFER

116-TEILIGES BOHRER- UND BITSET IM MAKPAC-KOFFER

| Inhalt | | Bestell-Nr. | Preis (€) exkl. MwSt. | Preis (€) inkl. MwSt. |
|--|--|-------------|--------------------------|--------------------------|
| Bits: 25 mm Länge: 4xPH1, 4xPH2, 3xPH3 4xPZ1, 4xPZ2, 3xPZ3 Schlitzbit: 3x4,5, 4x5,5, 4x6,5 Sechskant: 2xH2, 2xH2,5, 2xH3, 3xH4, 4xH5, 4xH6 Torx: 3xTX10, 4xTX15, 4xTX20, 4xTX25, 4xTX30, 2xTX40 Steckschlüssel: 1x4, 2x5, 2x6, 1x7, 2x8, 1x9, 2x10, 1x11mm | Bohrer: HSS: 1,5 - 2 - 2,5 - 3 - 3,5 - 4 - 4,5 - 5 - 6mm Holz: 3 - 4 - 5 - 6 - 8 - 10mm Stein: 3 - 4 - 5 - 6 - 8 - 10mm LED-Taschenlampe Ratschenschraubendreher, Maßband Schnellw. Bithalter Cuttermesser | B-49884 | 130,60 | 156,72 |



96-TEILIGES BOHRER- UND BITSET IM MAKPAC-KOFFER

| Inhalt | | Bestell-Nr. | Preis (€) exkl. MwSt. | Preis (€) inkl. MwSt. |
|--|---|-------------|--------------------------|--------------------------|
| Bits: 25 mm Länge: 2xPH0, 2xPH1, 4xPH2, 2xPH3 2xPZ0, 2xPZ1, 4xPZ2, 2xPZ3 Schlitzbit: 2x4, 2x4,5, 2x5,5, 2x6,5 Sechskant: 2xH3, 2xH4, 2xH5, 2xH6 Torx: 2xTX10, 4xTX15, 4xTX20, 4xTX25, 2xTX27, 4xTX30, 2xTX40 Torx-TR: 2xST10, 2xST15, 2xST20, 2xST25, 2xST27, 2xST30, 2xST40 | Bohrer: HSS: 3 - 4 - 5 - 6 - 8 - 10 mm Holz: 3 - 4 - 5 - 6 - 8 - 10 mm Stein: 3 - 4 - 5 - 6 - 8 - 10 mm Faustschraubendreher Ratschenschraubendreher Maßband Magn. Bithalter Cuttermesser | B-49725 | 124,50 | 149,40 |



69-TEILIGES BOHRER- UND BITSET IM MAKPAC-KOFFER (SOLANGE VORRAT REICHT)

| Inhalt | | Bestell-Nr. | Preis (€) exkl. MwSt. | Preis (€) inkl. MwSt. |
|---|--|-------------|--------------------------|--------------------------|
| Bits: 50 mm Länge: 5 x PH2 5 x PZ2 25 mm Länge: PH0 PH1 PH2 PH3 PZ0 PZ1 PZ2 PZ3 Schlitzbit: 4 - 4,5, - 5,5 - 6,5 Sechskant: 10, 15, 20, 25, 27, 30, 40 H3, H4, H5, H6 Torx: TX10, TX15, TX20, TX25, TX30, TX40 Stecknüsse 6-kant 1/4": 6, 8, 10, 12, 13 | Bohrer: HSS-G: 3,0 - 4,0 - 5,0 - 6,0 - 8,0 mm Holz: 3,0 - 4,0 - 5,0 - 6,0 - 8,0 mm Stein: 5,0 - 6,0 - 8,0 - 10 mm Flachfräsbohrer: 16,0 - 20,0 mm Magnetischer Bithalter Schnellwechselfutter | B-49638 | 84,70 | 101,64 |



66-TEILIGES BOHRER- UND BITSET IM MAKPAC-KOFFER

| Inhalt | Bestell-Nr. | Preis (€) exkl. MwSt. | Preis (€) inkl. MwSt. |
|--|-------------|--------------------------|--------------------------|
| <p>Bits:</p> <p>50 mm Länge: 5 x PH2 5 x PZ2</p> <p>25 mm Länge: 1xPH0 1xPH1 1xPH2 1xPH3 1xPZ0 1xPZ1 1xPZ2 1xPZ3</p> <p>Schlitzbit: 4 - 4,5, - 5,5 - 6,5</p> <p>Sechskant: 10, 15, 20, 25, 27, 30, 40</p> <p>H3, H4, H5, H6</p> <p>Torx: TX10, TX15, TX20, TX25, TX30, TX40</p> <p>Stecknüsse 6-kant 1/4": 6, 8, 10, 12, 13</p> | B-43044 | 84,70 | 101,64 |
| <p>Bohrer:</p> <p>HSS: 4,0 - 5,0 - 6,0 - 8,0 - 10,0 mm</p> <p>Holz: 4,0 - 5,0 - 6,0 - 8,0 - 10,0 mm</p> <p>Flachfräsbohrer: 16,0 - 20 - 25 mm</p> <p>Magnetischer Bithalter Schnellwechselfutter</p> | | | |



56-TEILIGES BOHRER- UND BITSET IM MAKPAC-KOFFER

| Inhalt | Bestell-Nr. | Preis (€) exkl. MwSt. | Preis (€) inkl. MwSt. |
|---|-------------|--------------------------|--------------------------|
| <p>Bits:</p> <p>50 mm Länge: PH0 PH1 PH2 PH3 PZ0 PZ1 PZ2 PZ3</p> <p>Sechskant: H3, H4, H5, H6</p> <p>Torx: 1x TX10, 2x TX15, 3x TX20, 2x TX25, 1x TX27, 2x TX30, 1x TX40</p> <p>Bitset mit 50 mm Bits 5x PH2, 5x PZ2</p> <p>100 mm Bits 3 x PZ2, 3 x PH2</p> <p>Stecknüsse 6-kant 1/4": 6, 8, 10, 12, 13</p> | B-53768 | 103,10 | 123,72 |
| <p>Bohrer mit 1/4" Sechskantschaft:</p> <p>HSS-TIN: 3,0 - 3,5 - 4,0 - 5,0 - 6,0 - 8,0 mm</p> <p>Holz: 3,0 - 4,0 - 5,0 - 6,0 - 8,0 mm</p> | | | |



**MAKPAC-Koffer
und -Zubehör finden
Sie auf Seite 454!**

LOCHSÄGEN

EZYCHANGE LOCHSÄGEN

HSS Bi-Metal Ezychange Lochsägen.

Nur ein Schnellwechsel-Adapter für alle Durchmesser von 16 - 152 mm.

Dies erlaubt einen sehr schnellen, werkzeuglosen und sicheren Wechsel von Zentrierbohrer und Bohrkronen.

Die Lochsäge besteht aus HSS Bi-Metall mit 8% Kobalt gepaart mit einer fortschrittlichen Zahngeometrie. Dadurch wird eine lange Lebensdauer und hohe Schnittgeschwindigkeit in Metall, Edelstahl, Aluminium, Holz und Kunststoff gewährleistet.



Ezychange

| Durchmesser (mm) | in Metall (min ⁻¹) | in Kupfer (min ⁻¹) | in Aluminium (min ⁻¹) | in Edelstahl (min ⁻¹) | in Holz (min ⁻¹) | Bestell-Nr. | Preis (€) exkl. MwSt. | Preis (€) inkl. MwSt. |
|------------------|--------------------------------|--------------------------------|-----------------------------------|-----------------------------------|------------------------------|-------------|-----------------------|-----------------------|
| 16 | 530 | 730 | 825 | 275 | 3.000 | B-11265 | 7,10 | 8,52 |
| 17 | 500 | | 750 | 250 | 3.000 | B-31706 | 8,70 | 10,44 |
| 19 | 460 | 600 | 690 | 230 | 3.000 | B-11271 | 6,60 | 7,92 |
| 20 | 440 | 580 | 675 | 220 | 3.000 | B-11287 | 7,60 | 9,12 |
| 22 | 390 | 520 | 585 | 195 | 3.000 | B-11293 | 8,10 | 9,72 |
| 24 | 370 | 490 | 555 | 185 | 2.700 | B-11302 | 7,60 | 9,12 |
| 25 | 350 | 470 | 525 | 175 | 2.700 | E-03698 | 10,00 | 12,00 |
| 27 | 325 | | 480 | 160 | 2.700 | B-31712 | 10,00 | 12,00 |
| 29 | 300 | 400 | 450 | 150 | 2.700 | B-11324 | 10,00 | 12,00 |
| 30 | 285 | 380 | 425 | 145 | 2.400 | B-11330 | 10,00 | 12,00 |
| 32 | 275 | 360 | 410 | 140 | 2.400 | B-11346 | 10,00 | 12,00 |
| 35 | 250 | 330 | 375 | 125 | 2.400 | B-11352 | 10,80 | 12,96 |
| 38 | 230 | 300 | 345 | 115 | 2.400 | E-03763 | 12,50 | 15,00 |
| 40 | 210 | 280 | 315 | 105 | 2.100 | B-16754 | 12,50 | 15,00 |
| 41 | 210 | 280 | 315 | 105 | 2.100 | B-11374 | 12,50 | 15,00 |
| 44 | 195 | 260 | 295 | 95 | 2.100 | B-11380 | 12,50 | 15,00 |
| 46 | 190 | | 285 | 95 | 2.100 | B-31734 | 13,40 | 16,08 |
| 48 | 180 | 240 | 270 | 90 | 2.100 | B-11396 | 13,40 | 16,08 |
| 51 | 170 | 230 | 255 | 85 | 2.000 | B-11405 | 13,40 | 16,08 |
| 52 | 165 | | 240 | 80 | 2.000 | B-31740 | 14,40 | 17,28 |
| 56 | 155 | 205 | 240 | 80 | 2.000 | B-31756 | 15,60 | 18,72 |
| 57 | 150 | 200 | 225 | 75 | 2.000 | B-11411 | 14,40 | 17,28 |
| 60 | 140 | 190 | 220 | 70 | 2.000 | B-11427 | 14,40 | 17,28 |
| 64 | 135 | 180 | 205 | 65 | 1.850 | B-11433 | 14,40 | 17,28 |
| 65 | 135 | 180 | 205 | 65 | 1.850 | B-16760 | 15,60 | 18,72 |
| 68 | 130 | 170 | 190 | 65 | 1.800 | E-03903 | 18,90 | 22,68 |
| 70 | 125 | 160 | 185 | 60 | 1.800 | B-11455 | 16,70 | 20,04 |
| 73 | 120 | | 180 | 60 | 1.800 | B-31762 | 18,90 | 22,68 |
| 76 | 115 | 150 | 170 | 55 | 1.800 | B-11461 | 17,80 | 21,36 |
| 79 | 110 | | 165 | 55 | 1.500 | B-31778 | 21,30 | 25,56 |
| 83 | 105 | 140 | 155 | 50 | 1.500 | B-11477 | 20,00 | 24,00 |
| 92 | 90 | 120 | 140 | 45 | 1.200 | B-11483 | 21,30 | 25,56 |
| 102 | 85 | 110 | 130 | 40 | 1.000 | B-11499 | 22,50 | 27,00 |
| 105 | 85 | 110 | 130 | 40 | 1.000 | E-04008 | 32,60 | 39,12 |
| 127 | 80 | 110 | 120 | 40 | 1.000 | B-11514* | 37,00 | 44,40 |
| 152 | 65 | 90 | 90 | 30 | 800 | B-11520 | 47,00 | 56,40 |

* Solange Vorrat reicht

EZYCHANGE LOCHSÄGEN ZUBEHÖR



| Beschreibung | Bestell-Nr. | Preis (€) exkl. Mwst. | Preis (€) inkl. Mwst. |
|--|-------------|--------------------------|--------------------------|
| Ezychange Adapter inkl. HSS-G Zentrierbohrer | E-04070 | 27,10 | 32,52 |
| Ezychange SDS-PLUS Adapter ohne Zentrierbohrer | B-31902 | 27,10 | 32,52 |
| HSS-G Zentrierbohrer | B-11542 | 6,60 | 7,92 |

EZYCHANGE LOCHSÄGEN-SETS



| Beschreibung | Durchmesser (mm) | Bestell-Nr. | Preis (€) exkl. Mwst. | Preis (€) inkl. Mwst. |
|--|------------------------|-------------|--------------------------|--------------------------|
| Ezychange Set Installateur 1 inkl. Adapter und Zentrierbohrer | 19, 22, 29, 38, 44, 57 | B-11966 | 137,70 | 165,24 |
| Ezychange Set Elektriker (klein) inkl. Adapter und Zentrierbohrer | 16, 20, 25, 32, 40, 51 | B-11972 | 118,40 | 142,08 |
| Ezychange Set Elektriker inkl. Adapter und Zentrierbohrer | 22, 35, 44, 57, 68 | B-11293-E2 | 84,70 | 101,64 |

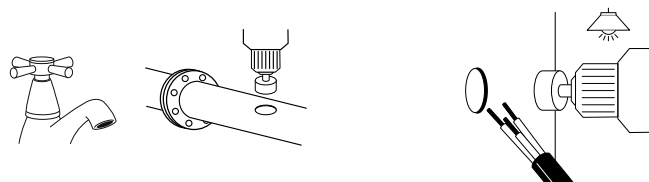
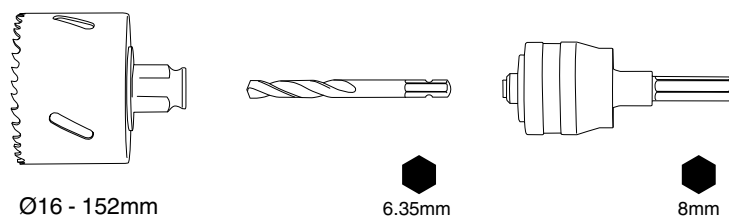
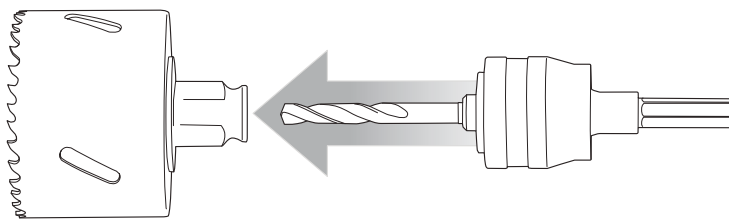

STANDARD LOCHSÄGEN

HSS Bi-Metall Lochsägen.

Zum Bohren in Stahl, rostfreiem Stahl, Buntmetalle, Kunststoffe, Holz und Gipskarton.



| Durchmesser (mm) | Bestell-Nr. | Preis (€) exkl. Mwst. | Preis (€) inkl. Mwst. |
|------------------|-------------|--------------------------|--------------------------|
| 16 | D-16994 | 3,30 | 3,96 |
| 19 | D-17005 | 3,30 | 3,96 |
| 20 | D-17251 | 3,60 | 4,32 |
| 22 | D-17011 | 4,00 | 4,80 |
| 24 | D-17027 | 4,00 | 4,80 |
| 25 | D-17033 | 4,00 | 4,80 |
| 29 | D-17267 | 4,80 | 5,76 |
| 32 | D-17049 | 5,30 | 6,36 |
| 35 | D-17055 | 5,30 | 6,36 |
| 38 | D-17061 | 5,30 | 6,36 |
| 40 | D-17273 | 6,10 | 7,32 |
| 44 | D-17077 | 6,60 | 7,92 |
| 51 | D-17083 | 7,10 | 8,52 |
| 54 | D-24876 | 7,60 | 9,12 |
| 57 | D-17099 | 7,60 | 9,12 |
| 60 | D-25688 | 7,60 | 9,12 |
| 65 | D-24882 | 8,70 | 10,44 |
| 68 | D-17108 | 9,30 | 11,16 |
| 70 | D-25694 | 9,30 | 11,16 |
| 76 | D-17114 | 10,00 | 12,00 |
| 80 | D-33869 | 10,00 | 12,00 |
| 83 | D-17120 | 10,00 | 12,00 |
| 92 | D-17136 | 11,60 | 13,92 |
| 105 | D-17142 | 13,40 | 16,08 |
| 127 | D-17158 | 16,70 | 20,04 |
| 152 | D-17164 | 20,00 | 24,00 |



LOCHSÄGEN ZUBEHÖR



| Beschreibung | Bestell-Nr. | Preis (€) exkl. MwSt. | Preis (€) inkl. MwSt. |
|--|-------------|--------------------------|--------------------------|
| Adapter 16–29 mm inkl. Zentrierbohrer | D-17170 | 4,00 | 4,80 |
| Adapter 32–152 mm inkl. Zentrierbohrer | D-17186 | 7,10 | 8,52 |
| Adapter SDS-PLUS 16–29 mm ohne Zentrierbohrer | D-17603 | 4,80 | 5,76 |
| Adapter SDS-PLUS 32–152 mm ohne Zentrierbohrer | D-17619 | 8,10 | 9,72 |
| Zentrierbohrer 75 mm | D-17192 | 2,70 | 3,24 |

LOCHSÄGEN-SETS



| Beschreibung | Durchmesser (mm) | Bestell-Nr. | Preis (€) exkl. MwSt. | Preis (€) inkl. MwSt. |
|--|--|-------------|--------------------------|--------------------------|
| Lochsägeset 1 inkl. Adapter und Zentrierbohrer | 22, 25, 29, 32 | D-33641 | 24,00 | 28,80 |
| Lochsägeset Elektriker (klein) inkl. Adapter und Zentrierbohrer | 16, 20, 25, 32, 40, 51 | D-16944 | 37,00 | 44,40 |
| Lochsägeset Elektriker (groß) inkl. Adapter und Zentrierbohrer | 19, 22, 29, 35, 38, 51, 54, 57, 68 | D-63987 | 72,50 | 87,00 |
| Lochsägeset Installateur (klein) inkl. Adapter und Zentrierbohrer | 19, 22, 29, 38, 44, 57 | D-63965 | 50,00 | 60,00 |
| Lochsägeset Installateur (groß) inkl. Adapter und Zentrierbohrer | 19, 22, 25, 29, 35, 38, 44, 51, 57, 68, 75 | D-63971 | 80,60 | 96,72 |
| Lochsägeset Universal inkl. Adapter und Zentrierbohrer | 16, 19, 22, 25, 32, 35, 37, 44, 51, 57, 64, 68, 76 | D-63993 | 88,80 | 106,56 |







DIAMANT-LOCHSÄGEN

geeignet für Ziegel, Marmor, Kalkstein, keramische Fliesen



| Durchmesser (mm) | Bestell-Nr. | Preis (€) exkl. MwSt. | Preis (€) inkl. MwSt. |
|------------------|-------------|-----------------------|-----------------------|
| 16 | B-45995 | 17,80 | 21,36 |
| 19 | B-46006 | 20,00 | 24,00 |
| 25 | B-46012 | 27,10 | 32,52 |
| 30 | B-46028 | 32,60 | 39,12 |
| 32 | B-46034 | 34,70 | 41,64 |
| 35 | B-46040 | 39,20 | 47,04 |
| 38 | B-46056 | 41,80 | 50,16 |
| 45 | B-46062 | 50,00 | 60,00 |
| 50 | B-46078 | 56,10 | 67,32 |
| 53 | B-46084 | 56,10 | 67,32 |
| 57 | B-46090 | 62,30 | 74,76 |
| 64 | B-46109 | 68,80 | 82,56 |
| 68 | B-53914 | 80,60 | 96,72 |





DIAMANT-LOCHSÄGEN ZUBEHÖR

| Beschreibung | Bestell-Nr. | Preis (€) exkl. MwSt. | Preis (€) inkl. MwSt. |
|--|-------------|-----------------------|-----------------------|
|  Zentrierbohrer | B-46121 | 6,10 | 7,32 |
|  Aufnahme mit Rundschaft 182 mm | B-46137 | 10,80 | 12,96 |
|  Aufnahme mit SDS-PLUS 182 mm | B-52700 | 13,40 | 16,08 |
|  Aufnahme mit Rundschaft 182 mm inkl. Zentrierbohrer | B-46115 | 14,40 | 17,28 |
|  Aufnahme mit SDS-PLUS 182 mm inkl. Zentrierbohrer | B-52691 | 16,70 | 20,04 |







KERNBOHRMASCHINEN

DBM080 / DBM130 / DBM131

| | Beschreibung | Größe (mm) | Bestell-Nr. | Preis (€) exkl. Mwst. | Preis (€) inkl. Mwst. |
|--|---|------------|-------------|--------------------------|--------------------------|
|  | Absaugadapter (Passt auf alle Makita Absauggeräte - Geräte mit Filterreinigung empfohlen) | M18 - M16 | P-41872 | 130,60 | 156,72 |
|  | Adapter | M18 - M16 | P-45082 | 41,80 | 50,16 |
|  | Zentrierstab | 60 | P-41888 | 28,70 | 34,44 |
| | | 420 | P-41903 | 103,10 | 123,72 |
|  | Scheibe für Zentrierstab | 68 | P-41919 | 3,00 | 3,60 |
| | | 76 | P-45098 | 4,00 | 4,80 |
| | | 82 | P-41931 | 4,00 | 4,80 |
| | | 112 | P-41969 | 7,60 | 9,12 |
| | | 132 | P-41981 | 10,00 | 12,00 |
|  | Bohrständer | | P-40082 | 668,10 | 801,72 |

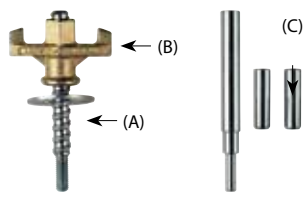
DBM230

| | Beschreibung | Größe (mm) | Bestell-Nr. | Preis (€) exkl. Mwst. | Preis (€) inkl. Mwst. |
|---|--|------------|-------------|--------------------------|--------------------------|
|  | Bohrkronen Verlängerung | 300 | P-41626 | 88,80 | 106,56 |
| | | 500 | P-41648 | 124,50 | 149,40 |
|  | Adapter 5/4" auf 1/2" | | P-41676 | 65,50 | 78,60 |
|  | Bohrständer | | P-54190 | 1.343,40 | 1.612,08 |
| Befestigungsset P-40098 | Befestigungsset für Bohrständer; enthält: Wandanker, Flügelmutter, 2 x Dübel, Eintreiber und Beilagscheibe | | P-40098 | 39,20 | 47,04 |
|  | Wandanker (A) | | P-41735 | 15,60 | 18,72 |
| | Flügelmutter (B) | | P-41713 | 8,70 | 10,44 |
| | Dübel (C) | | P-41741 | 2,10 | 2,52 |
| | | | | | |
|  | Wasserabsaugung inkl. Gummiadapter | | P-54178 | 261,20 | 313,44 |
|  | Gummiadapter für Ring | | P-54184 | 30,60 | 36,72 |

DIAMANT-BOHRKRONEN FÜR TROCKENBETRIEB AUFNAHME M16

Z.B. geeignet für DBM080/DBM130/DBM131



| Durchmesser (mm) | Tiefe (mm) | Bestell-Nr. | Preis (€) exkl. MwSt. | Preis (€) inkl. MwSt. |
|------------------|------------|-------------|-----------------------|-----------------------|
| 68 | 60 | P-41997 | 152,00 | 182,40 |
| 68 | 150 | P-42014 | 159,20 | 191,04 |
| 76 | 150 | P-42020 | 175,50 | 210,60 |
| 82 | 150 | P-42036 | 191,80 | 230,16 |
| 112 | 150 | P-42042 | 200,00 | 240,00 |
| 132 | 150 | P-42058 | 228,50 | 274,20 |
| 68 | 400 | P-42064 | 183,60 | 220,32 |
| 76 | 400 | P-42070 | 191,80 | 230,16 |
| 82 | 400 | P-42086 | 200,00 | 240,00 |
| 112 | 400 | P-42092 | 248,90 | 298,68 |
| 132 | 400 | P-42101 | 261,20 | 313,44 |

DIAMANT-BOHRKRONEN FÜR NASSBETRIEB AUFNAHME 5/4" UNC

Z.B. geeignet für DBM230



| Durchmesser (mm) | Tiefe (mm) | Bestell-Nr. | Preis (€) exkl. MwSt. | Preis (€) inkl. MwSt. |
|------------------|------------|-------------|-----------------------|-----------------------|
| 62 | 400 | P-65816 | 200,00 | 240,00 |
| 78 | 400 | P-41056 | 175,50 | 210,60 |
| 92 | 400 | P-41090 | 191,80 | 230,16 |
| 102 | 400 | P-41115 | 316,20 | 379,44 |
| 112 | 400 | P-41143 | 300,90 | 361,08 |
| 117 | 400 | P-41159 | 316,20 | 379,44 |
| 122 | 400 | P-65822 | 331,50 | 397,80 |
| 132 | 400 | P-65838 | 331,50 | 397,80 |
| 152 | 400 | P-41171 | 369,30 | 443,16 |
| 162 | 400 | P-41187 | 331,50 | 397,80 |
| 182 | 400 | P-41202 | 389,70 | 467,64 |
| 212 | 400 | P-41224 | 432,50 | 519,00 |
| 225 | 400 | P-41230 | 457,00 | 548,40 |



MAGNET-KERNBOHRMASCHINEN

BOHRER MIT 19 MM WELDONSCHAFT

M2 HSS Bohrer geeignet für Stahl, Stahlguß, Bleche, Bunt- und Leichtmetalle.



| Durchmesser (mm) | Länge (mm) | Bestell-Nr. | Preis (€) exkl. MwSt. | Preis (€) inkl. MwSt. |
|------------------|------------|-------------|--------------------------|--------------------------|
| 12 | 30 | 12S | 20,00 | 24,00 |
| 13 | 30 | 13S | 22,50 | 27,00 |
| 14 | 30 | 14S | 24,00 | 28,80 |
| 15 | 30 | 15S | 24,00 | 28,80 |
| 16 | 30 | 16S | 25,50 | 30,60 |
| 17 | 30 | 17S | 27,10 | 32,52 |
| 18 | 30 | 18S | 27,10 | 32,52 |
| 19 | 30 | 19S | 27,10 | 32,52 |
| 20 | 30 | 20S | 28,70 | 34,44 |
| 22 | 30 | 22S | 32,60 | 39,12 |
| 24 | 30 | 24S | 34,70 | 41,64 |
| 26 | 30 | 26S | 41,80 | 50,16 |
| 28 | 30 | 28S | 47,00 | 56,40 |
| 30 | 30 | 30S | 50,00 | 60,00 |
| 32 | 30 | 32S | 53,10 | 63,72 |
| 34 | 30 | 34S | 59,20 | 71,04 |
| 36 | 30 | 36S | 62,30 | 74,76 |
| 38 | 30 | 38S | 62,30 | 74,76 |
| 40 | 30 | 40S | 80,60 | 96,72 |
| 42 | 30 | 42S | 80,60 | 96,72 |
| 44 | 30 | 44S | 84,70 | 101,64 |
| 46 | 30 | 46S | 98,00 | 117,60 |
| 48 | 30 | 48S | 103,10 | 123,72 |
| 50 | 30 | 50S | 108,20 | 129,84 |

SONSTIGES ZUBEHÖR



| Beschreibung | Bestell-Nr. | Preis (€) exkl. MwSt. | Preis (€) inkl. MwSt. |
|---|-------------|--------------------------|--------------------------|
| Zentrierstift - für punktgenaues Ansetzen des Bohrers | PILOTS | 8,10 | 9,72 |

RÜHRGERÄTE

RÜHRER

| Beschreibung | Durchmesser (mm) | Länge (mm) | Menge (kg) | Aufnahme | Bestell-Nr. | Preis (€) exkl. MwSt. | Preis (€) inkl. MwSt. |
|---------------------|------------------|------------|------------|---|-------------|-----------------------|-----------------------|
| Rondenrührer | 85 | 400 | 10-15 | Sechskantschaft für herkömmliche Bohrfutter | P-02331 | 12,50 | 15,00 |
| | 120 | 590 | 15-30 | M14 | P-22012 | 21,30 | 25,56 |
| Wendelrührer | 90 | 400 | 7-10 | Sechskantschaft für herkömmliche Bohrfutter | P-02347 | 12,50 | 15,00 |
| | 100 | 600 | 10-15 | M14 | P-76766 | 18,90 | 22,68 |
| | 140 | 590 | 15-30 | M14 | P-22040 | 27,10 | 32,52 |
| Mischrührer | 100 | 590 | 5-15 | Sechskantschaft für herkömmliche Bohrfutter | P-02353 | 34,70 | 41,64 |
| Mischrührer negativ | 120 | 590 | 15-25 | M14 | P-22056 | 32,60 | 39,12 |



Rondenrührer für:
Ausgleichsmassen, Bitumenbeschichtung, Farben, Haftgrund, Spachtelmassen, Vergussmasse



Wendelrührer für:
Baukleber, Estrich, Fertigmörtel, Fliesenkleber, Fugenmörtel, Klebemörtel, Putze, Spachtelmassen, Wärmedämmputze



Mischrührer für:
Ausgleichsmasse, Baukleber, Beton, Estrich, Fertigmörtel, Klebemörtel, Nivelliermassen, Mörtel aller Art, Putze, Wärmedämmputze



Mischrührer negativ für:
Dispersionen, Farben, Gipskalkmörtel, Wärmedämmputz.
Mischwirkung nach unten



ADAPTER RÜHRER



| Beschreibung | Maschinen | Bestell-Nr. | Preis (€) exkl. Mwst. | Preis (€) inkl. Mwst. |
|-----------------------|----------------------------|-------------|--------------------------|--------------------------|
| 1/2" x 20 UNF auf M14 | z.B. 6013B, DS4011, DS4010 | P-22062 | 10,00 | 12,00 |
| 5/8" x 16 UNF auf M14 | z.B. DA6301 | P-02325 | 10,00 | 12,00 |
| Für M14 Rührer | UT2204 | 324929-9 | 13,40 | 16,08 |

UT1305/DUT130



| Beschreibung | Bestell-Nr. | Preis (€) exkl. Mwst. | Preis (€) inkl. Mwst. |
|--|-------------|--------------------------|--------------------------|
| Adapter mit Innengewinde M12 | 323962-8* | 8,10 | 9,72 |
| Gewindeschaft 570 mm für M12-Aufnahme, Edelstahl | A-43751* | 18,90 | 22,68 |
| Rührblatt Ø 165 mm | 165757-1 | 15,60 | 18,72 |
| Rührblatt Ø 150 mm | A-43686* | 27,10 | 32,52 |
| Rührblatt Ø 130 mm | A-43670* | 11,60 | 13,92 |
| Schraube zur Fixierung von Rührblättern M8 | 251686-5* | 1,50 | 1,80 |

* Solange Vorrat reicht

STAHLDRAHTBÜRSTEN MIT AUFNAHMESCHAFT

TOPFBÜRSTEN - GEWELT

Geeignet zum Entrosten, Putzen von Schalungsbrettern, Entgraten und Abtragen von Beschichtungen und Lacken.



| Bürsten Ø (mm) | Draht Ø (mm) | max. Drehzahl min ⁻¹ | Aufnahmeschaft Ø (mm) | Bestell-Nr. | Preis (€) exkl. MwSt. | Preis (€) inkl. MwSt. |
|----------------|--------------|---------------------------------|-----------------------|-------------|-----------------------|-----------------------|
| 38 | 0,3 | 4.500 | 6 | D-39908 | 1,80 | 2,16 |
| 50 | 0,3 | 4.500 | 6 | D-39914 | 1,80 | 2,16 |
| 63 | 0,3 | 4.500 | 6 | D-39920 | 2,10 | 2,52 |
| 75 | 0,3 | 4.500 | 6 | D-39936 | 2,40 | 2,88 |
| 80 | 0,3 | 4.500 | 6 | D-39942 | 2,70 | 3,24 |

SCHEIBENBÜRSTE - GEWELT

Geeignet zum Entrosten, Reinigen, Abtragen von Beschichtungen und Lacken an schwer zugänglichen Stellen.



| Bürsten Ø (mm) | Draht Ø (mm) | max. Drehzahl min ⁻¹ | Aufnahmeschaft Ø (mm) | Bestell-Nr. | Preis (€) exkl. MwSt. | Preis (€) inkl. MwSt. |
|----------------|--------------|---------------------------------|-----------------------|-------------|-----------------------|-----------------------|
| 38 | 0,3 | 4.500 | 6 | D-39958 | 1,80 | 2,16 |
| 50 | 0,3 | 4.500 | 6 | D-39964 | 1,80 | 2,16 |
| 63 | 0,3 | 4.500 | 6 | D-39970 | 1,80 | 2,16 |
| 75 | 0,3 | 4.500 | 6 | D-39986 | 2,10 | 2,52 |
| 100 | 0,3 | 4.500 | 6 | D-39992 | 2,40 | 2,88 |

PINSELBÜRSTE - GEWELT

Geeignet zum Entrosten, Entfernen von Zunder und Rückständen, Entgraten, Abtragen von Beschichtungen und Lacken auf engem Raum.



| Bürsten Ø (mm) | Draht Ø (mm) | max. Drehzahl min ⁻¹ | Aufnahmeschaft Ø (mm) | Bestell-Nr. | Preis (€) exkl. MwSt. | Preis (€) inkl. MwSt. |
|----------------|--------------|---------------------------------|-----------------------|-------------|-----------------------|-----------------------|
| 12 | 0,3 | 4.500 | 6 | D-40004 | 1,50 | 1,80 |
| 19 | 0,3 | 4.500 | 6 | D-40010 | 1,80 | 2,16 |
| 25 | 0,3 | 4.500 | 6 | D-40026 | 2,10 | 2,52 |
| 30 | 0,3 | 4.500 | 6 | D-40032 | 2,10 | 2,52 |

4-TLG. BÜRSTENSET - GEWELT



| Inhalt | Bestell-Nr. | Preis (€) exkl. MwSt. | Preis (€) inkl. MwSt. |
|---|-------------|-----------------------|-----------------------|
| Scheibenbürsten Ø 75 mm Ø 100 mm Topfbürsten Ø 63 mm Ø 75 mm | D-65729 | 6,60 | 7,92 |

NYLONBÜRSTEN MIT AUFNAHMESCHAFT

3-TLG. BÜRSTENSET ROT (K80 – GROB)



Inhalt

1x Topf
1x Scheibe
1x Pinsel

Max. Drehzahl: 4.500 min⁻¹
Aufnahmeschaft Ø: 6 mm

Bestell-Nr.

D-70742

Preis (€)
exkl. MwSt.

8,10

Preis (€)
inkl. MwSt.

9,72

3-TLG. BÜRSTENSET BLAU (K240 – FEIN)



Inhalt

1x Topf
1x Scheibe
1x Pinsel

Max. Drehzahl: 4.500 min⁻¹
Aufnahmeschaft Ø: 6 mm

Bestell-Nr.

D-70758

Preis (€)
exkl. MwSt.

8,10











Preis (€)
inkl. MwSt.

9,72



BOHRFUTTER







ZAHNKRANZ-BOHRFUTTER

| | Bohrfutter- spannweite (mm) | Bohrfutter- aufnahme | Geeignet für Modelle | Bestell-Nr. | Preis (€) exkl. MwSt. | Preis (€) inkl. MwSt. |
|---|--------------------------------|-------------------------|--|-------------|--------------------------|--------------------------|
|  | 0,5-6,5 | 3/8"-24 UNF | 6501/DP2010 | 192887-5 | 14,40 | 17,28 |
|  | 1,5-13 | 1/2"-20 UNF | HP2050/HP2050H/HP2070/ DS4010/DS4011/DS4012 | 193822-6* | 32,60 | 39,12 |
|  | 1,5-13 | 1/2"-20 UNF | HP1630/HP1640/6300-4/6013 | P-04329* | 22,50 | 27,00 |
|  | 1,5-13 | 5/8"-16 UNF | DA6301 | 192883-3 | 50,00 | 60,00 |
|  | 2,0-13 | 1/2"-20 UNF | 6305 | 192877-8 | 39,20 | 47,04 |
|  | 1,5-10 | fixe Spindel | DA3010/BDA350/BDA340 | 763174-5 | 37,00 | 44,40 |
|  | 1,5-10 | fixe Spindel | DA330D | 766018-8 | 27,10 | 32,52 |
|  | 1,5-10 | fixe Spindel | DA332D | 763245-8 | 25,50 | 30,60 |
|  | 2,0-13 | fixe Spindel | DA4000LR | 193318-7 | 56,10 | 67,32 |
|  | 2,0-13 | fixe Spindel | DDA460 | 763250-5 | 30,60 | 36,72 |

* Inkl. Bohrfutterschlüssel

SSB FÜR MASCHINEN OHNE SPINDELARRETIERUNG

Schnellspan-Bohrfutter für Maschinen ohne einer Spindelarrretierung

| | Bohrfutter- spannweite (mm) | Bohrfutter- aufnahme | Geeignet für Modelle | Bestell-Nr. | Preis (€) exkl. MwSt. | Preis (€) inkl. MwSt. |
|---|--------------------------------|-------------------------|---------------------------------------|-------------|--------------------------|--------------------------|
|  | 0,8-6,5 | 3/8"-24 UNF | 6501X/DP2011 | 193203-4 | 44,30 | 53,16 |
|  | 0,8-10 | 3/8"-24 UNF | 6408/DA3011/DA312/ 6095/DA391/6413 | 192016-0 | 27,10 | 32,52 |
|  | 1,0-10 | 3/8"-24 UNF | 6096/6019 | 193601-2 | 37,00 | 44,40 |
|  | 1,5-10 | 3/8"-24 UNF | 6510LVR | 193924-8 | 24,00 | 28,80 |
|  | 1,0-10 | 1/2"-20 UNF | DP3003 | 193226-2 | 39,20 | 47,04 |
|  | 1,5-13 | 1/2"-20 UNF | HP1631/HP1641 | 196193-0 | 23,50 | 28,20 |
|  | 1,5-13 | 1/2"-20 UNF | HP2051/HP2051H/HP2071/DP4011 | 194254-0 | 39,20 | 47,04 |

SSB FÜR MASCHINEN MIT SPINDELARRETIERUNG

Schnellspan-Bohrfutter für Maschinen ausgestattet mit einer Spindelarreterung

| | Bohrfutter- spannweite (mm) | Bohrfutter- aufnahme | Geeignet für Modelle | Bestell-Nr. | Preis (€) exkl. Mwst. | Preis (€) inkl. Mwst. |
|---|--------------------------------|-------------------------|---|-------------|--------------------------|--------------------------|
|  | 0,8-10 | 1/2"-20 UNF | BDF343/DDF343/BHP343/ DHP343/6281/6271/6261/DF347D/ HP347D/DF457D/HP457D | 196309-7 | 11,60 | 13,92 |
|  | 0,8-10 | 3/8"-24 UNF | DF332D/HP332D/DF333D/HP333D | 763238-5 | 10,00 | 12,00 |
|  | 0,8-10 | 3/8"-24 UNF | DF330D/HP330D/BDA341/ DDA341/BDA351/DDA351/ DF331D/HP331D/DA333D | 763228-8 | 7,60 | 9,12 |
|  | 0,8-10 | 1/2"-20 UNF | 8291/8281/8271 | 763229-6 | 7,60 | 9,12 |
|  | 1,5-13 | 1/2"-20 UNF | BDF453/DDF453/BHP453/ DHP453/6391/8391/6381/8381 | 196306-3 | 15,60 | 18,72 |
|  | 1,5-13 | 1/2"-20 UNF | BDF451/BHP451/BDF441/BHP441/ BDF444/BDF454/BHP444/BHP454 | 763196-5 | 32,60 | 39,12 |
|  | 1,5-13 | 1/2"-20 UNF | DDF483/DHP483 | 763241-6 | 22,50 | 27,00 |
|  | 1,5-13 | 1/2"-20 UNF | BDF448/DDF448/BHP448/DHP448/ BDF458/DDF458/BHP458/DHP458/ DHP481/DDF481 | 763248-2 | 21,30 | 25,56 |
|  | 1,5-13 | 1/2"-20 UNF | DDF481/DDF486/DHP481/ DHP486/DF001G//HP001G | 763252-1 | 16,30 | 19,56 |
|  | 1,5-13 | 1/2"-20 UNF | 8413D/BDF440/BDF442/BDF450/ BDF452/BDF446/BDF456/BDF459/ BHP440/BHP442/BHP446/BHP450/ BHP452/BHP456/BHP459/DDF446/ DDF456/DDF459/DDF470/DDF480/ DDF482/DDF484/DDF485/DDF487/ DHP446/DHP456/DHP459/DHP470/ DHP480/DHP482/DHP484/DHP485/ DHP487/DF002G/HP002G | 763256-3 | 13,40 | 16,08 |

BOHRFUTTER FÜR 1/4" SECHSKANTAUFNAHME

| | Bohrfutter- spannweite (mm) | Bohrfutter- aufnahme | Geeignet für Modelle | Bestell-Nr. | Preis (€) exkl. Mwst. | Preis (€) inkl. Mwst. |
|--|--------------------------------|-----------------------------|--|-------------|--------------------------|--------------------------|
|  | 0,5-10 | 1/4" Sechskant- aufnahme | Alle Modelle mit 1/4" Sechskant- aufnahme, z.B. DF030 | P-04379 | 32,60 | 39,12 |

BOHRFUTTERSCHLÜSSEL



| Geeignet für Bohrfutter | Bestell-Nr. | Preis (€) exkl. MwSt. | Preis (€) inkl. MwSt. |
|--|-------------|--------------------------|--------------------------|
| 763161-4 / 192552-6 / 193822-6 / 193067-6/ 763142-8 | 763448-4 | 1,80 | 2,16 |
| 192887-5 / 763079-9 | 763418-3 | 1,50 | 1,80 |
| P-04329 / 192877-8 / 192883-3 / 193318-7 | 763432-9 | 2,40 | 2,88 |
| 763174-5 / 763245-8 / 766018-8 | 763415-9 | 2,40 | 2,88 |

HALTER FÜR BOHRFUTTERSCHLÜSSEL



| Geeignet für Bohrfutterschlüssel | Bestell-Nr. | Preis (€) exkl. MwSt. | Preis (€) inkl. MwSt. |
|----------------------------------|-------------|--------------------------|--------------------------|
| 763432-9 | 410102-8 | 0,90 | 1,08 |
| 763418-3 | 418163-2 | 0,90 | 1,08 |

WINKELBOHRMASCHINE DA4000LR



| Beschreibung | Bestell-Nr. | Preis (€) exkl. MwSt. | Preis (€) inkl. MwSt. |
|-------------------|-------------|--------------------------|--------------------------|
| Verlängerungs-Set | 193317-9 | 228,50 | 274,20 |









Impact PREMIER



PREMIER
ALLOY



Die neuen Impact Premier Bits sind für die hohen Drehmomentanforderungen professioneller Anwender in allen Branchen ausgelegt.

- Besonders belastbar durch neue Stahllegierung
- 50% höhere Lebensdauer als herkömmliche schlagfeste Bits
- Vergrößerte Torsionszone federt Schläge optimal ab
- Präziser Sitz und verringerte punktuelle Belastung der Spitzen von PH- und PZ-Bits durch optimierte Geometrie
- Farbliche Kennzeichnung zur einfachen Unterscheidung



IMPACT PREMIER BITS

BITS 25 MM



| Beschreibung | Stk./Pkg. | Bestell-Nr. | Preis (€) exkl. MwSt. | Preis (€) inkl. MwSt. |
|--------------------------|-----------|-------------|-----------------------|-----------------------|
| PH 1 | 2 | E-03121 | 3,00 | 3,60 |
| PH 2 | 2 | E-03137 | 3,00 | 3,60 |
| PH 2 | 15 | E-03246 | 15,60 | 18,72 |
| PH 2 schlanke Ausführung | 2 | E-03143 | 3,00 | 3,60 |
| PH 3 | 2 | E-03159 | 3,00 | 3,60 |
| PZ 1 | 2 | E-03165 | 3,00 | 3,60 |
| PZ 2 | 2 | E-03171 | 3,00 | 3,60 |
| PZ 2 | 15 | E-03252 | 15,60 | 18,72 |
| PZ 3 | 2 | E-03187 | 3,00 | 3,60 |
| T 10 | 2 | E-03193 | 3,00 | 3,60 |
| T 15 | 2 | E-03202 | 3,00 | 3,60 |
| T 20 | 2 | E-03218 | 3,00 | 3,60 |
| T 25 | 2 | E-03224 | 3,00 | 3,60 |
| T 30 | 2 | E-03230 | 3,00 | 3,60 |

BITS 50 MM



| Beschreibung | Stk./Pkg. | Bestell-Nr. | Preis (€) exkl. MwSt. | Preis (€) inkl. MwSt. |
|--------------|-----------|-------------|-----------------------|-----------------------|
| PH 2 | 2 | E-03274 | 4,40 | 5,28 |
| PH 2 | 15 | E-03377 | 15,60 | 18,72 |
| PZ 2 | 2 | E-03305 | 4,40 | 5,28 |
| PZ 2 | 15 | E-03383 | 15,60 | 18,72 |
| PZ 3 | 2 | E-03311 | 4,40 | 5,28 |
| T 10 | 2 | E-03327 | 4,40 | 5,28 |
| T 15 | 2 | E-03333 | 4,40 | 5,28 |
| T 20 | 2 | E-03349 | 4,40 | 5,28 |
| T 25 | 2 | E-03355 | 4,40 | 5,28 |
| T 30 | 2 | E-03361 | 4,40 | 5,28 |

STECKNUSS-BITS 65 MM



| Beschreibung | Stk./Pkg. | Bestell-Nr. | Preis (€) exkl. Mwst. | Preis (€) inkl. Mwst. |
|--------------|-----------|-------------|-----------------------|-----------------------|
| 6 mm | 1 | E-03458 | 3,60 | 4,32 |
| 8 mm | 1 | E-03464 | 4,00 | 4,80 |
| 10 mm | 1 | E-03470 | 4,00 | 4,80 |
| 13 mm | 1 | E-03486 | 5,70 | 6,84 |

BITHALTER



| Beschreibung | Stk./Pkg. | Bestell-Nr. | Preis (€) exkl. Mwst. | Preis (€) inkl. Mwst. |
|---|-----------|-------------|-----------------------|-----------------------|
| Bithalter magnetisch L = 68 mm | 1 | E-03399 | 6,10 | 7,32 |
| Bithalter magnetisch L = 150 mm | 1 | E-03408 | 7,60 | 9,12 |
| Bithalter extrastark magnetisch L = 79 mm | 1 | E-03414 | 7,10 | 8,52 |

SCHLAGNUSSADAPTER 15° NEIGBAR



| Beschreibung | Bestell-Nr. | Preis (€) exkl. Mwst. | Preis (€) inkl. Mwst. |
|--------------------------|-------------|-----------------------|-----------------------|
| 1/4" auf 3/8", L = 50 mm | E-03420 | 6,60 | 7,92 |
| 1/4" auf 1/2", L = 50 mm | E-03436 | 6,60 | 7,92 |

IMPACT PREMIER BITSET

11-TEILIGES IMPACT PREMIER BITSET



| Inhalt | Bestell-Nr. | Preis (€) exkl. Mwst. | Preis (€) inkl. Mwst. |
|--|-------------|-----------------------|-----------------------|
| Bits Länge 25 mm: PH1, PH2, PH3 PZ1, PZ2, PZ3 T15, T20, T25, T30 Magnetischer Bithalter L = 50 mm | E-03567 | 18,90 | 22,68 |



Impact
PREMIER

IMPACT

Impact driver's accessory series

BLACK

Mit besonderem Augenmerk auf Schlagschrauber entwickelt, sind die Bits der IMPACT BLACK Serie universell einsetzbar und halten hohen Belastungen stand.

Die Serie umfasst die wichtigsten Größen und überzeugt durch ein ausgezeichnetes Preis-Leistungs-Verhältnis.

IMPACT BLACK BITS**TORX BITS 25 MM**

| Typ | Stk./Pkg. | Bestell-Nr. | Preis (€) exkl. MwSt. | Preis (€) inkl. MwSt. |
|-----|-----------|-------------|--------------------------|--------------------------|
| T15 | 2 | B-63666 | 1,50 | 1,80 |
| T20 | 2 | B-63672 | 1,50 | 1,80 |
| T25 | 2 | B-63688 | 1,50 | 1,80 |
| T30 | 2 | B-63694 | 1,50 | 1,80 |
| T40 | 2 | B-63703 | 1,50 | 1,80 |

PHILLIPS KREUZSCHLITZBITS 25 MM

| Typ | Stk./Pkg. | Bestell-Nr. | Preis (€) exkl. MwSt. | Preis (€) inkl. MwSt. |
|-----|-----------|-------------|--------------------------|--------------------------|
| PH1 | 2 | B-63600 | 1,50 | 1,80 |
| PH2 | 2 | B-63616 | 1,50 | 1,80 |
| PH3 | 2 | B-63622 | 1,50 | 1,80 |

POZIDRIV KREUZSCHLITZBITS 25 MM

| Typ | Stk./Pkg. | Bestell-Nr. | Preis (€) exkl. MwSt. | Preis (€) inkl. MwSt. |
|-----|-----------|-------------|--------------------------|--------------------------|
| PZ1 | 2 | B-63638 | 1,50 | 1,80 |
| PZ2 | 2 | B-63644 | 1,50 | 1,80 |
| PZ3 | 2 | B-63650 | 1,50 | 1,80 |

TORX BITS 50 MM

| Typ | Stk./Pkg. | Bestell-Nr. | Preis (€) exkl. MwSt. | Preis (€) inkl. MwSt. |
|-----|-----------|-------------|--------------------------|--------------------------|
| T15 | 2 | B-63775 | 2,10 | 2,52 |
| T20 | 2 | B-63781 | 2,10 | 2,52 |
| T25 | 2 | B-63797 | 2,10 | 2,52 |
| T30 | 2 | B-63806 | 2,10 | 2,52 |
| T40 | 2 | B-63812 | 2,10 | 2,52 |

PHILLIPS KREUZSCHLITZBITS 50 MM



| Typ | Stk./Pkg. | Bestell-Nr. | Preis (€) exkl. MwSt. | Preis (€) inkl. MwSt. |
|-----|-----------|-------------|-----------------------|-----------------------|
| PH1 | 2 | B-63719 | 2,10 | 2,52 |
| PH2 | 2 | B-63725 | 2,10 | 2,52 |
| PH3 | 2 | B-63731 | 2,10 | 2,52 |

POZIDRIV KREUZSCHLITZBITS 50 MM



| Typ | Stk./Pkg. | Bestell-Nr. | Preis (€) exkl. MwSt. | Preis (€) inkl. MwSt. |
|-----|-----------|-------------|-----------------------|-----------------------|
| PZ1 | 2 | B-63747 | 2,10 | 2,52 |
| PZ2 | 2 | B-63753 | 2,10 | 2,52 |
| PZ3 | 2 | B-63769 | 2,10 | 2,52 |

STECKSCHLÜSSELBITS MAGNETISCH



| Größe (SW) | Stk./Pkg. | Bestell-Nr. | Preis (€) exkl. MwSt. | Preis (€) inkl. MwSt. |
|------------|-----------|-------------|-----------------------|-----------------------|
| 6 | 1 | B-66824 | 2,10 | 2,52 |
| 8 | 1 | B-66830 | 2,10 | 2,52 |
| 10 | 1 | B-66846 | 2,10 | 2,52 |
| 13 | 1 | B-66852 | 2,10 | 2,52 |

BITHALTER MAGNETISCH



| Beschreibung | Länge (mm) | Bestell-Nr. | Preis (€) exkl. MwSt. | Preis (€) inkl. MwSt. |
|------------------------|------------|-------------|-----------------------|-----------------------|
| Magnetischer Bithalter | 60 | B-66793 | 3,00 | 3,60 |

BITHALTER MIT SCHNELLWECHSELFUNKTION



| Beschreibung | Länge (mm) | Bestell-Nr. | Preis (€) exkl. MwSt. | Preis (€) inkl. MwSt. |
|------------------------|------------|-------------|-----------------------|-----------------------|
| Bithalter mit Bajonett | 60 | B-66802 | 4,00 | 4,80 |

SCHLAGNUSSADAPTER 50 MM



| Beschreibung | Bestell-Nr. | Preis (€) exkl. MwSt. | Preis (€) inkl. MwSt. |
|---------------|-------------|-----------------------|-----------------------|
| 1/4" auf 3/8" | B-66868 | 2,70 | 3,24 |
| 1/4" auf 1/2" | B-66874 | 2,70 | 3,24 |

IMPACT BLACK BITSETS

35-TEILIGES IMPACT BLACK SET



| Inhalt | Bestell-Nr. | Preis (€) exkl. MwSt. | Preis (€) inkl. MwSt. |
|---|-------------|--------------------------|--------------------------|
| <p>Bits Länge 25 mm: 1 x PH1, 3 x PH2, 1 x PH3, 1 x PZ1, 3 x PZ2, 1 x PZ3 1 x T15, 2 x T20, 2 x T25, 1 x T30</p> <p>Bits Länge 50 mm: 1 x PH1, 2 x PH2, 1 x PH3, 1 x PZ1, 2 x PZ2, 1 x PZ3 1 x T15, 1 x T20, 2 x T25, 1 x T30, 1 x SL 0,8x5,5</p> <p>Magnetische Stecknüsse: je 1 x SW6 mm / SW8 mm / SW10 mm / SW13 mm 1 x magnetischer Bithalter L = 60 mm</p> | B-66880 | 32,60 | 39,12 |

33-TEILIGES IMPACT BLACK SET



| Inhalt | Bestell-Nr. | Preis (€) exkl. MwSt. | Preis (€) inkl. MwSt. |
|--|-------------|--------------------------|--------------------------|
| <p>Bits Länge 25 mm: 1 x PH1, 3 x PH2, 1 x PH3, 1 x PZ1, 3 x PZ2, 1 x PZ3 1 x T15, 2 x T20, 2 x T25, 1 x T30</p> <p>Bits Länge 50 mm: 1 x PH2, 1 x PZ2 1 x T15, 1 x T20, 1 x T25, 1 x T30</p> <p>HSS-Bohrer mit 1/4" Sechskantschaft: je 1 x 2,5 / 3,0 / 3,5 / 4,0 / 4,5 / 5,0 mm</p> <p>Magnetische Stecknüsse: je 1 x SW 6 mm / SW 8 mm / SW 10 mm 1 x magnetischer Bithalter L = 60 mm 1 x Bithalter mit Schraubenführung L = 80 mm</p> | B-66896 | 34,70 | 41,64 |

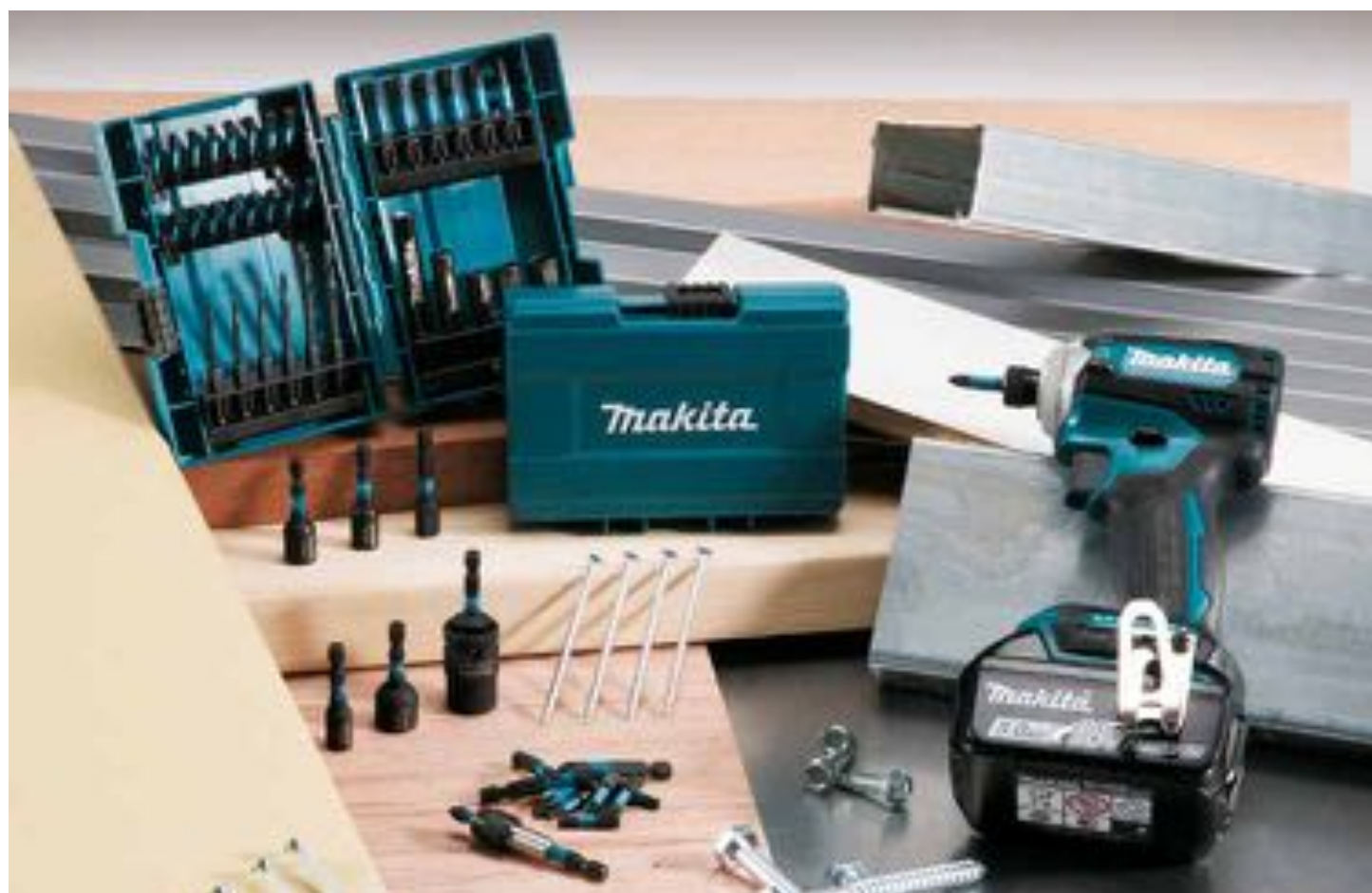

BITS

TORX BITS 25 MM NACH DIN 3126



| Typ | Stk./Pkg. | Bestell-Nr. | Preis (€) exkl. Mwst. | Preis (€) inkl. Mwst. |
|-----|-----------|-------------|--------------------------|--------------------------|
| T10 | 10 | P-06323 | 11,60 | 13,92 |
| T15 | 10 | P-06339 | 11,60 | 13,92 |
| T20 | 10 | P-06345 | 11,60 | 13,92 |
| T25 | 10 | P-06351 | 11,60 | 13,92 |
| T27 | 10 | P-06367 | 14,40 | 17,28 |
| T30 | 10 | P-06373 | 14,40 | 17,28 |
| T40 | 10 | P-06389 | 14,40 | 17,28 |

PHILLIPS KREUZSCHLITZBITS 25 MM NACH DIN 3126



| Typ | Stk./Pkg. | Bestell-Nr. | Preis (€) exkl. Mwst. | Preis (€) inkl. Mwst. |
|-----|-----------|-------------|--------------------------|--------------------------|
| PH1 | 10 | P-06030 | 8,10 | 9,72 |
| PH2 | 10 | P-06052 | 8,10 | 9,72 |
| PH3 | 10 | P-06074 | 8,10 | 9,72 |

POZIDRIV KREUZSCHLITZBITS 25 MM NACH DIN 3126



| Typ | Stk./Pkg. | Bestell-Nr. | Preis (€) exkl. Mwst. | Preis (€) inkl. Mwst. |
|-----|-----------|-------------|--------------------------|--------------------------|
| PZ1 | 10 | P-06096 | 8,10 | 9,72 |
| PZ2 | 10 | P-06111 | 8,10 | 9,72 |
| PZ3 | 10 | P-06133 | 8,10 | 9,72 |

SCHLITZBITS 25 MM NACH DIN 3126



| Typ | Stk./Pkg. | Bestell-Nr. | Preis (€) exkl. Mwst. | Preis (€) inkl. Mwst. |
|----------------------|-----------|-------------|--------------------------|--------------------------|
| Schlitzbit 0,6 x 4,5 | 10 | P-06177 | 13,40 | 16,08 |
| Schlitzbit 0,8 x 5,5 | 10 | P-06199 | 13,40 | 16,08 |
| Schlitzbit 1,0 x 5,5 | 10 | P-06214 | 13,40 | 16,08 |
| Schlitzbit 1,2 x 8,0 | 10 | P-06242 | 15,60 | 18,72 |

TORX BITS 50 MM NACH DIN 3126



| Typ | Stk./Pkg. | Bestell-Nr. | Preis (€) exkl. Mwst. | Preis (€) inkl. Mwst. |
|-----|-----------|-------------|--------------------------|--------------------------|
| T10 | 3 | P-72590 | 8,70 | 10,44 |
| T15 | 3 | P-72609 | 8,70 | 10,44 |
| T20 | 3 | P-72615 | 8,70 | 10,44 |
| T25 | 3 | P-72621 | 8,70 | 10,44 |
| T30 | 3 | P-72643 | 8,70 | 10,44 |
| T40 | 3 | P-72659 | 8,70 | 10,44 |

PHILLIPS KREUZSCHLITZBITS 50 MM NACH DIN 3126



| Typ | Stk./Pkg. | Bestell-Nr. | Preis (€) exkl. MwSt. | Preis (€) inkl. MwSt. |
|-----|-----------|-------------|-----------------------|-----------------------|
| PH1 | 10 | P-06046 | 24,00 | 28,80 |
| PH2 | 10 | P-06068 | 24,00 | 28,80 |
| PH3 | 10 | P-06080 | 24,00 | 28,80 |

POZIDRIV KREUZSCHLITZBITS 50 MM NACH DIN 3126



| Typ | Stk./Pkg. | Bestell-Nr. | Preis (€) exkl. MwSt. | Preis (€) inkl. MwSt. |
|-----|-----------|-------------|-----------------------|-----------------------|
| PZ1 | 10 | P-06105 | 24,00 | 28,80 |
| PZ2 | 10 | P-06127 | 24,00 | 28,80 |
| PZ3 | 10 | P-06149 | 24,00 | 28,80 |

SCHLITZBITS 50 MM NACH DIN 3126



| Typ | Stk./Pkg. | Bestell-Nr. | Preis (€) exkl. MwSt. | Preis (€) inkl. MwSt. |
|----------------------|-----------|-------------|-----------------------|-----------------------|
| Schlitzbit 0,5 x 3,0 | 10 | P-06155 | 34,70 | 41,64 |
| Schlitzbit 0,6 x 3,5 | 10 | P-06161 | 27,10 | 32,52 |
| Schlitzbit 0,8 x 4,0 | 10 | P-06183 | 34,70 | 41,64 |
| Schlitzbit 1,0 x 5,5 | 10 | P-06208 | 34,70 | 41,64 |
| Schlitzbit 1,2 x 6,5 | 10 | P-06220 | 34,70 | 41,64 |



PHILLIPS KREUZSCHLITZBITS LANG NACH DIN 3126



| Typ | Länge (mm) | Stk./Pkg. | Bestell-Nr. | Preis (€) exkl. MwSt. | Preis (€) inkl. MwSt. |
|-----|------------|-----------|-------------|-----------------------|-----------------------|
| PH2 | 90 | 1 | B-57788 | 1,50 | 1,80 |
| | 150 | 1 | B-57847 | 2,10 | 2,52 |



TORSION DOPPELKREUZSCHLITZBITS 85 MM



| Typ | Länge (mm) | Stk./Pkg. | Bestell-Nr. | Preis (€) exkl. MwSt. | Preis (€) inkl. MwSt. |
|-----|------------|-----------|-------------|-----------------------|-----------------------|
| PH2 | 85 | 3 | B-12326 | 11,60 | 13,92 |
| PZ2 | 85 | 3 | B-12790 | 12,50 | 15,00 |
| PZ2 | 85 | 18 | B-16259 | 59,20 | 71,04 |
| PZ3 | 85 | 3 | B-20731 | 13,40 | 16,08 |

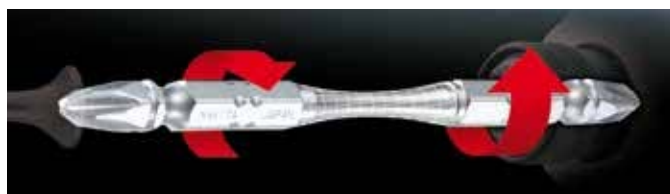

Torsion Bits: Die neue Generation von Schraub-Bits.

Ideal für dauerhaftes, drehmomentlastiges Arbeiten mit Schlagschraubern.

PHILLIPS DOPPELKREUZSCHLITZBITS 65 MM



| Typ | Länge (mm) | Stk./Pkg. | Bestell-Nr. | Preis (€) exkl. MwSt. | Preis (€) inkl. MwSt. |
|-----|------------|-----------|-------------|-----------------------|-----------------------|
| PH2 | 45 | 3 | 798308-1 | 7,60 | 9,12 |
| PH2 | 65 | 10 | P-20781 | 15,60 | 18,72 |

PHILLIPS DOPPELKREUZSCHLITZBITS 65 MM IN BITBOX

| Typ | Länge (mm) | Stk./Pkg. | Bestell-Nr. | Preis (€) exkl. MwSt. | Preis (€) inkl. MwSt. |
|-----|------------|-----------|-------------|-----------------------|-----------------------|
| PH2 | 65 | 100 | D-31669 | 53,10 | 63,72 |



POZIDRIV DOPPELKREUZSCHLITZBITS 65 MM IN BITBOX

| Typ | Länge (mm) | Stk./Pkg. | Bestell-Nr. | Preis (€) exkl. MwSt. | Preis (€) inkl. MwSt. |
|-----|------------|-----------|-------------|-----------------------|-----------------------|
| PZ2 | 65 | 100 | D-34914 | 50,00 | 60,00 |

PHILLIPS TROCKENBAUBIT



| Typ | Länge (mm) | Stk./Pkg. | Bestell-Nr. | Preis (€) exkl. MwSt. | Preis (€) inkl. MwSt. |
|-----|------------|-----------|-------------|-----------------------|-----------------------|
| PH2 | 30 | 1 | D-61690 | 3,30 | 3,96 |









WINKELSCHRAUBAUFSATZ (SOLANGE VORRAT REICHT)

- Aufnahme und Schaft 1/4"
- Metallgehäuse
- Präzisionslager
- überträgt Drehmoment bis 60 Nm
- Kopf kann in 13 Positionen geschwenkt werden
- integriertes Magazin für Bits
- kompakte Abmessungen
- sehr leicht



| Beschreibung | Bestell-Nr. | Preis (€) exkl. MwSt. | Preis (€) inkl. MwSt. |
|---------------------------|-------------|-----------------------|-----------------------|
| Winkelschraubaufsatz 1/4" | P-90629 | 39,20 | 47,04 |

BITHALTER

| | Beschreibung | Größe (mm) | Bestell-Nr. | Preis (€) exkl. MwSt. | Preis (€) inkl. MwSt. |
|--|---|------------|-------------|-----------------------|-----------------------|
|  | Bithalter mit Schnellwechselfunktion – robuste Ausführung | 60 | P-54075 | 16,70 | 20,04 |
|  | Bithalter mit Schnellwechselfunktion – schlanke Ausführung | 60 | B-52467 | 3,60 | 4,32 |
|  | Bithalter mit Dauermagnet | 60 | B-52445 | 2,70 | 3,24 |
| | Bithalter mit Dauermagnet lang | 75 | P-05985 | 10,00 | 12,00 |
| | Bithalter lang mit Dauermagnet und C-Ringfeder | 150 | B-57750 | 4,40 | 5,28 |
| | | 300 | B-57766 | 6,10 | 7,32 |
|  | Bithalter magn. mit Schiebehülse zur Schraubenstabilisierung | 80 | B-48751 | 3,00 | 3,60 |
|  | Bithalter magn. mit Schiebehülse zur Schraubenstabilisierung inkl. 25-tlg. Bitset | 80 | B-48773* | 15,60 | 18,72 |
|  | Bithalter magn. mit Schiebehülse zur Schraubenstabilisierung | 120 | B-48767 | 4,00 | 4,80 |
|  | Bithalter magn. mit Schiebehülse zur Schraubenstabilisierung inkl. 25-tlg. Bitset | 120 | B-48789* | 12,50 | 15,00 |
|  | Flexible Welle mit 1/4" Bitaufnahme | 200 | B-29072 | 5,70 | 6,84 |
| | | 300 | B-29094 | 7,10 | 8,52 |

* Inklusive jeweils 5 Stk. PH2, PZ2, T20, T25, T30

BITSETS

7-TEILIGES BITSET



| Inhalt | Bestell-Nr. | Preis (€) exkl. MwSt. | Preis (€) inkl. MwSt. |
|--|-------------|-----------------------|-----------------------|
| Bits: 1x PH2, 1x PZ1, 1x PZ2 1x TX15, 1x TX20, 1x TX25 1 x Bithalter | Q228 | 7,60 | 9,12 |



11-TEILIGES BITSET IM KUNSTSTOFFHALTER



| Inhalt | Bestell-Nr. | Preis (€) exkl. MwSt. | Preis (€) inkl. MwSt. |
|--|-------------|-----------------------|-----------------------|
| Bits: je 1 Stück PH1, PH2, PH3 je 1 Stück PZ1, PZ2, PZ3 je 1 Stück T15, T20, T25, T30 1 Stück magnet. Bithalter | D-64995 | 7,60 | 9,12 |

11-TEILIGES BITSET IM KUNSTSTOFFHALTER



| Inhalt | Bestell-Nr. | Preis (€) exkl. MwSt. | Preis (€) inkl. MwSt. |
|--|-------------|--------------------------|--------------------------|
| Bits: 1 Stück PH2 je 1 Stück PZ1, PZ2, PZ3 je 1 Stück T20, T25, T30, T40 je 1 Stück HEX 4, HEX 5 1 Stück magnet. Bithalter | D-65006 | 7,60 | 9,12 |

11-TEILIGES BITSET



| Inhalt | Bestell-Nr. | Preis (€) exkl. MwSt. | Preis (€) inkl. MwSt. |
|--|-------------|--------------------------|--------------------------|
| Bits: 1xPH1 1xPH2 1xPH3 1xPZ1 1xPZ2 1xPZ3 1xT15 1xT20 1xT25 1xT30 1 x Bithalter | D-30651 | 8,70 | 10,44 |

11-TEILIGES BITSET (DISPLAY BEINHALTET 12 BOXEN)



| Inhalt | Bestell-Nr. | Preis (€) exkl. MwSt. | Preis (€) inkl. MwSt. |
|-----------------|-------------|--------------------------|--------------------------|
| 12 Stk. D-30651 | D-30651-12 | 98,00 | 117,60 |

21-TEILIGES RATSCHEN-BITSET



| Inhalt | Bestell-Nr. | Preis (€) exkl. MwSt. | Preis (€) inkl. MwSt. |
|--|-------------|--------------------------|--------------------------|
| Stecknüsse: 5, 6, 8, 10, 12, 13 mm Ratsche Magnetischer Bithalter Stecknussadapter 1/4" T20, T25, T30 PH1, PH2, PH3 PZ1, PZ2 H4, H6 Schlitz: 5,5 / 6,5 | B-54081 | 34,70 | 41,64 |

22-TEILIGES BITSET MIT KARABINER



| Inhalt | Bestell-Nr. | Preis (€) exkl. MwSt. | Preis (€) inkl. MwSt. |
|---|-------------|--------------------------|--------------------------|
| Bits: 1xPH1 2xPH2 1xPZ1 2xPZ2 1xT10 1xT15 2xT20 2xT25 1xT30 1xT40 2xH3 2xH4 1xH5 1xH6 Stecknussadapter 1/4" 1x magnet. Bithalter | P-81175 | 11,60 | 13,92 |

31-TEILIGES BITSET



| Inhalt | Bestell-Nr. | Preis (€) exkl. MwSt. | Preis (€) inkl. MwSt. |
|---|-------------|--------------------------|--------------------------|
| Bits: Schlitzbit: 4 / 5,5 / 6,5 2xPH1 4xPH2 1xPH3 2xPZ1 5xPZ2 1xPZ3 2xT10 2xT15 2xT20 3xT25 2xT30 1xT40 1x Bithalter | D-30667 | 10,00 | 12,00 |

31-TEILIGES BITSET (DISPLAY BEINHÄLTET 12 BOXEN)



| Inhalt | Bestell-Nr. | Preis (€) exkl. MwSt. | Preis (€) inkl. MwSt. |
|-----------------|-------------|--------------------------|--------------------------|
| 12 Stk. D-30667 | D-30667-12 | 108,20 | 129,84 |

31-TEILIGES BITSET AKKUGEHÄUSE



| Inhalt | Bestell-Nr. | Preis (€) exkl. MwSt. | Preis (€) inkl. MwSt. |
|---|-------------|--------------------------|--------------------------|
| Bits: PH0, PH1, 4x PH2, PH3 PZ0, PZ1, 4x PZ2, PZ3 T10, T15, 2x T20, 2x T25, T27, T30, T40 H3, H4, H5, H6 SL4,5 / SL5,5 / SL6,5 1 x Magnetbithalter | B-68317 | 18,90 | 22,68 |



Größe und Form entsprechen einem 18 V Akku der LXT-Serie, passt daher perfekt in ein freies Akku-Fach im Werkzeugkoffer

31-TEILIGES BITSET AKKUGEHÄUSE (DISPLAY BEINHÄLTET 12 BOXEN)



| Inhalt | Bestell-Nr. | Preis (€) exkl. MwSt. | Preis (€) inkl. MwSt. |
|-----------------|-------------|--------------------------|--------------------------|
| 12 Stk. B-68317 | E-00022 | 167,30 | 200,76 |

31-TEILIGES BITSET „PROFI“



| Inhalt | Bestell-Nr. | Preis (€) exkl. MwSt. | Preis (€) inkl. MwSt. |
|---|-------------|--------------------------|--------------------------|
| Bits: 2xPH1 4xPH2 2xPH3 2XPZ1 4xPZ2 2xPZ3 1xT8 2xT10 2xT15 2xT20 3xT25 1xT27 2xT30 1xT40 1 x Bithalter | P-73374 | 15,60 | 18,72 |

47-TEILIGES BITSET MIT RATSCHENSCHRAUBENDREHER



| Inhalt | Bestell-Nr. | Preis (€) exkl. MwSt. | Preis (€) inkl. MwSt. |
|---|-------------|--------------------------|--------------------------|
| Ratschenschraubendreher R+L Magnetischer Bithalter mit Schnellwechselfunktion Stecknussbit: 5, 6, 7, 8, 9, 10, 11 mm Je 2x T10, T15, T20, T25, T30, T40 Je 2x PH1, PH2, PH3 Je 2x PZ1, PZ2, PZ3 Je 1x H2, H2,5, H3 Je 2x H4, H5, H6 Je 2x SL4,5 / SL5,5 / SL6,5 | B-36170 | 30,60 | 36,72 |

47-TEILIGES BITSET MIT RATSCHENSCHRAUBENDREHER
(DISPLAY BEINHALTET 10 BOXEN)



| Inhalt | Bestell-Nr. | Preis (€) exkl. MwSt. | Preis (€) inkl. MwSt. |
|-----------------|-------------|--------------------------|--------------------------|
| 10 Stk. B-36170 | B-36170-10 | 316,20 | 379,44 |

99-TEILIGES BITSET „PROFI“



| Inhalt | Bestell-Nr. | Preis (€) exkl. MwSt. | Preis (€) inkl. MwSt. |
|---|-------------|--------------------------|--------------------------|
| Bits: 25 mm Länge mit farblicher Kennzeichnung: 5x PH1, 6x PH2, 5x PH3, 5x PZ1, 6x PZ2, 5x PZ3 5x T10, 6x T15, 6x T20, 6x T25, 6x T30, 5x T40 6x H4, 6x H5, 6x H6 75 mm Länge: Je 1x PH1, PH2, PZ1, PZ2, T15, T20, T25, T30 1 x Magnetbithalter | P-81050 | 39,20 | 47,04 |

STECKSCHLÜSSEL

STECKSCHLÜSSEL 50 MM – MAGNETISCH



| Größe (SW) | Länge (mm) | Stk./Pkg. | Bestell-Nr. | Preis (€) exkl. MwSt. | Preis (€) inkl. MwSt. |
|------------|------------|-----------|-------------|-----------------------|-----------------------|
| 6 | 50 | 1 | B-38691 | 5,30 | 6,36 |
| 8 | 50 | 1 | B-38716 | 5,30 | 6,36 |
| 10 | 50 | 1 | B-38722 | 5,70 | 6,84 |
| 12 | 50 | 1 | B-38738 | 6,10 | 7,32 |
| 13 | 50 | 1 | B-38744 | 6,60 | 7,92 |

STECKSCHLÜSSEL 50–65 MM NACH DIN 3126



| Größe (SW) | Länge (mm) | Stk./Pkg. | Bestell-Nr. | Preis (€) exkl. MwSt. | Preis (€) inkl. MwSt. |
|------------|------------|-----------|-------------|-----------------------|-----------------------|
| 3/8" | 50 | 1 | P-06264 | 6,60 | 7,92 |
| 3/8" | 65 | 1 | P-06018* | 13,40 | 16,08 |
| 5/16" | 65 | 1 | P-06024* | 13,40 | 16,08 |
| 1/4" | 65 | 1 | P-05991* | 13,40 | 16,08 |
| 5,5 | 55 | 1 | P-06270 | 6,60 | 7,92 |
| 7 | 55 | 1 | P-06286 | 6,60 | 7,92 |
| 8 | 55 | 1 | P-06292 | 6,60 | 7,92 |
| 10 | 65 | 1 | P-06002* | 13,40 | 16,08 |

* mit starkem Dauermagnet

STECKSCHLÜSSEL NUR FÜR 6951



| Größe (SW) | Länge (mm) | Stk./Pkg. | Bestell-Nr. | Preis (€) exkl. MwSt. | Preis (€) inkl. MwSt. |
|------------|------------|-----------|-------------|-----------------------|-----------------------|
| 10 | 50 | 1 | P-06301 | 8,10 | 9,72 |
| 13 | 50 | 1 | P-06317 | 10,80 | 12,96 |
| 17 | 55 | 1 | P-38548 | 14,40 | 17,28 |

5-TEILIGES STECKNUSSET



| Inhalt | Bestell-Nr. | Preis (€) exkl. MwSt. | Preis (€) inkl. MwSt. |
|---|-------------|-----------------------|-----------------------|
| Steckschlüssel mit 1/4" Sechskant: SW 6, 8, 10, 12, 13 mm | B-39154 | 9,30 | 11,16 |

4-TEILIGES STECKNUSSET



| Inhalt | Bestell-Nr. | Preis (€) exkl. MwSt. | Preis (€) inkl. MwSt. |
|--|-------------|-----------------------|-----------------------|
| Steckschlüssel mit 1/4" Sechskant: SW 8, 10, 12, 13 mm | B-57554 | 4,40 | 5,28 |

STECKSCHLÜSSEL MIT HOHEM LANGSCHAFT

Ideal geeignet für Montagen mit Gewindestangen

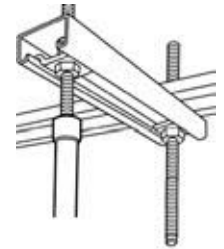

| Größe (SW) | Länge (mm) | Stk./Pkg. | Bestell-Nr. | Preis (€) exkl. Mwst. | Preis (€) inkl. Mwst. |
|------------|------------|-----------|-------------|-----------------------|-----------------------|
| 10 | 75 | 1 | B-52526 | 17,80 | 21,36 |
| | 150 | 1 | B-52532 | 20,00 | 24,00 |
| | 300 | 1 | B-52548 | 22,50 | 27,00 |
| | 500 | 1 | B-52554 | 37,00 | 44,40 |
| | 700 | 1 | B-52560 | 44,30 | 53,16 |
| 13 | 75 | 1 | B-52576 | 20,00 | 24,00 |
| | 150 | 1 | B-52582 | 22,50 | 27,00 |
| | 300 | 1 | B-52598 | 24,00 | 28,80 |
| | 500 | 1 | B-52607 | 37,00 | 44,40 |
| | 700 | 1 | B-52613 | 44,30 | 53,16 |
| 17 | 75 | 1 | B-52629 | 18,90 | 22,68 |
| | 150 | 1 | B-52635 | 21,30 | 25,56 |
| | 300 | 1 | B-52641 | 24,00 | 28,80 |
| | 500 | 1 | B-52657 | 39,20 | 47,04 |
| | 700 | 1 | B-52663 | 44,30 | 53,16 |

GEWINDESTANGENEINSCHRAUB-BIT (SOLANGE VORRAT REICHT)



| Beschreibung | Geeignet für | Bestell-Nr. | Preis (€) exkl. Mwst. | Preis (€) inkl. Mwst. |
|--|--------------|-------------|-----------------------|-----------------------|
| zum schnellen Eindrehen von Gewindestangen, 3-teiliges Set | M6, M8, M10 | B-42999 | 44,30 | 53,16 |

SCHLAGSCHRAUBENDREHER



Makita Schlagschraubendreher lösen durch eine 12° Torsionsbewegung nahezu jede Schraube mit verschlissenenem, abgenutztem Kopf. Sie können auch als einfacher Schraubendreher verwendet werden.



| Typ | Länge (mm) | Bestell-Nr. | Preis (€) exkl. Mwst. | Preis (€) inkl. Mwst. |
|-----|------------|-------------|-----------------------|-----------------------|
| PH2 | 125 | B-42438 | 16,70 | 20,04 |
| PH3 | 150 | B-42444 | 18,90 | 22,68 |
| PZ2 | 125 | B-42450 | 16,70 | 20,04 |
| PZ3 | 150 | B-42466 | 18,90 | 22,68 |

MAGAZINSCHRAUBER

BITS

PHILLIPS KREUZSCHLITZBITS PH2



| Länge (mm) | Durchmesser (mm) | Stk./Pkg. | Geeignet für Modelle | Bestell-Nr. | Preis (€) exkl. MwSt. | Preis (€) inkl. MwSt. |
|------------|------------------|-----------|--------------------------------------|-------------|-----------------------|-----------------------|
| 110 | 6 | 10 | 6830/6831 | P-13552 | 39,20 | 47,04 |
| 127 | 6 | 10 | 6832/6833/6835DWA | P-13568 | 44,30 | 53,16 |
| 141 | 6 | 10 | 6834 | P-21593 | 50,00 | 60,00 |
| 157 | 5 | 3 | 6842/BFR540/DFR540/ BFR550/DFR550 | P-67795 | 17,80 | 21,36 |
| 177 | 5 | 3 | 6844/BFR750/DFR750 | P-67804 | 20,00 | 24,00 |
| 141 | 5 | 10 | 6834 | P-66254 | 50,00 | 60,00 |
| 117 | 5 | 10 | BFR440/DFR440 | P-66232 | 44,30 | 53,16 |
| 127 | 5 | 10 | 6833/6836/6835DWD | P-66248 | 44,30 | 53,16 |

POZIDRIV KREUZSCHLITZBITS PZ2



| Länge (mm) | Durchmesser (mm) | Stk./Pkg. | Geeignet für Modelle | Bestell-Nr. | Preis (€) exkl. MwSt. | Preis (€) inkl. MwSt. |
|------------|------------------|-----------|---|-------------|-----------------------|-----------------------|
| 110 | 6 | 10 | 6830/6831 | P-13574 | 41,80 | 50,16 |
| 127 | 6 | 10 | 6832/6833/6835DWA | P-13580 | 44,30 | 53,16 |
| 141 | 6 | 10 | 6834 | P-21618 | 50,00 | 60,00 |
| 157 | 5 | 3 | 6842/6843/BFR540/DFR540/ BFR550/DFR550 | P-67773 | 17,80 | 21,36 |
| 177 | 5 | 3 | 6844/BFR750/DFR750 | P-67789 | 20,00 | 24,00 |
| 141 | 5 | 10 | 6834 | P-66282 | 50,00 | 60,00 |
| 117 | 5 | 10 | BFR440/DFR440 | P-66260 | 44,30 | 53,16 |
| 127 | 5 | 10 | 6833/6836/6835DWD | P-66276 | 44,30 | 53,16 |



GEGURTETE SCHRAUBEN



| | Typ | Größe (mm) | Beschreibung | Stk./Pkg. | Bestell-Nr. | Preis (€) exkl. MwSt. | Preis (€) inkl. MwSt. |
|--|-----|------------|---|---|-------------|-----------------------|-----------------------|
| | PH | 3,9 x 25 | Schnellbauschrauben, phosphatiert, Metallrahmenmontage | 1.000 | F-30913 | 17,80 | 21,36 |
| | PH | 3,9 x 35 | | 1.000 | F-31153 | 20,00 | 24,00 |
| | PH | 3,9 x 55 | Schnellbauschrauben Grobgewinde für Holz phosphatiert | 1.000 | F-31140 | 27,10 | 32,52 |
| | PH | 3,9 x 45 | Faserplattenschrauben mit Fräsrippen phosphatiert | 1.000 | P-31382 | 39,20 | 47,04 |
| | PH | 3,5 x 35 | Schnellbau-Bohrschrauben (TEKS) phosphatiert, auf Metallrahmen | 1.000 | F-31195 | 22,50 | 27,00 |
| | PH | 4,2 x 40 | Holzbauschrauben mit Vierkantnagelspitze gelb verzinkt | 1.000 | F-31201 | 25,50 | 30,60 |
| | PH | 4,2 x 55 | | Holzbauschrauben mit Vierkantnagelspitze verzinkt | 1.000 | F-31214 | 39,20 |
| | PZ | 4,5 x 75 | Spanplattenschrauben, korrosionsgeschützt mit Senkkopf. Für Spanplatten auf Holzunterkonstruktionen | 500 | P-13225 | 50,00 | 60,00 |
| | PZ | 4,0 x 35 | Spanplattenschrauben Teilgewinde verzinkt | 1.000 | P-31413* | 39,20 | 47,04 |
| | PZ | 4,0 x 40 | | Spanplattenschrauben verzinkt | 1.000 | F-31780 | 37,00 |

* Solange Vorrat reicht

MAGAZINSCHRAUBAUFSATZ

zum Umrüsten eines herkömmlichen Trockenbauschraubers zur Verwendung von gegurteten Schrauben

| | Beschreibung | Geeignet für Modelle | Geeignet für Schraubenslängen | Bestell-Nr. | Preis (€) exkl. MwSt. | Preis (€) inkl. MwSt. |
|--|---|--|-------------------------------|-------------|-----------------------|-----------------------|
| | Magazinschraubenaufsatz inkl. 2 Spezialbits PH2 | DFS250/DFS452/FS2300/FS4000/FS4300/FS6300R | 25-55 mm | 191L24-0 | 76,50 | 91,80 |
| | Spezialbit PH2 (5 Stk.) | Magazinschraubenaufsatz | 25-55 mm | 199155-7 | 41,80 | 50,16 |



GRIFFVERLÄNGERUNG



| Geeignet für Modelle | Bestell-Nr. | Preis (€) exkl. MwSt. | Preis (€) inkl. MwSt. |
|---|-------------|-----------------------|-----------------------|
| 6830/6832/6833/6834 | 192501-3* | 62,30 | 74,76 |
| 6840/6841/6841R/6842/6843/6844/6845/BFR440/DFR440/BFR540/DFR540/BFR550/DFR550/BFR750/DFR750 | 194500-1* | 88,80 | 106,56 |

* Verlängerung von 600 bis 700 mm ausziehbar (Gesamtlänge inkl. Maschine 890 bis 990 mm)

TROCKENBAUSCHRAUBER



FÜHRUNGSHÜLSEN

| Beschreibung | Geeignet für Modelle | Bestell-Nr. | Preis (€) exkl. MwSt. | Preis (€) inkl. MwSt. |
|---|----------------------|-------------|-----------------------|-----------------------|
| 1 Führungshülse für Steckschlüsseleinsätze (ø 15,5 mm x 45mm) | 6827/FS2700/DFS251 | 322069-7 | 9,30 | 11,16 |
| 2 Führungshülse für 45-mm-Einsätze (ø 12 mm x 30 mm) | 6827/FS2700 | 322070-2 | 6,10 | 7,32 |
| 3 Führungshülse für 50-mm-Einsätze (ø 12 mm x 42 mm) | 6805BV/6827/FS2700 | 322120-3 | 6,10 | 7,32 |

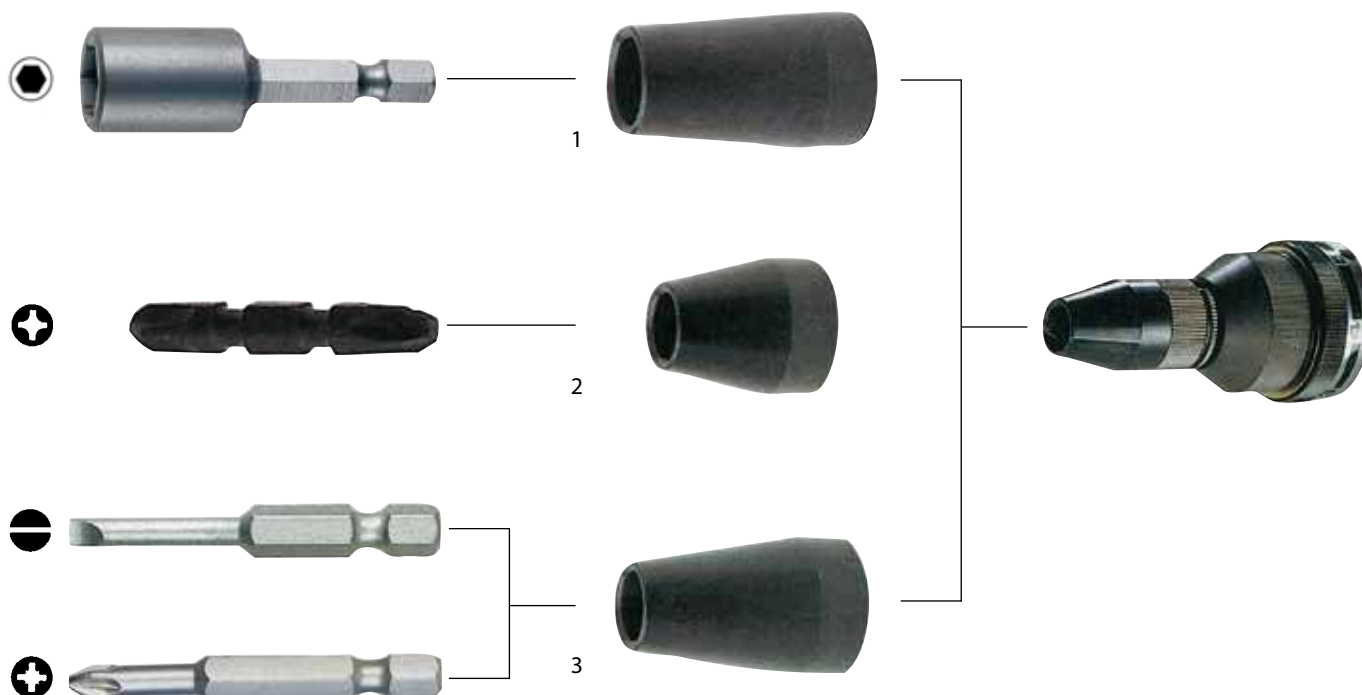

TIEFENANSCHLÄGE UND ZUBEHÖR



TIEFENANSCHLÄGE

| Beschreibung | Geeignet für Modelle | Bestell-Nr. | Preis (€) exkl. Mwst. | Preis (€) inkl. Mwst. |
|--|---|-------------|-----------------------|-----------------------|
| Tiefenanschlag kurz für 60 mm Bithalter | DFS452, BFS451, DFS451, FS2300, FS4000, FS4300, FS6300R | 197025-4 | 8,10 | 9,72 |
| | 6822 | 151561-4 | 12,50 | 15,00 |
| | BFS440, DFS440, BFS450, DFS450 | 318307-3 | 7,10 | 8,52 |
| Tiefenanschlag lang, speziell für schwer erreichbare Stellen für 76 mm Bithalter | DFS452, BFS451, DFS451, FS2300, FS4000, FS4300, FS6300R | 197024-6 | 7,60 | 9,12 |

BITHALTER



| Beschreibung | Größe (mm) | Bestell-Nr. | Preis (€) exkl. Mwst. | Preis (€) inkl. Mwst. |
|---|------------|-------------|-----------------------|-----------------------|
| Bithalter mit Dauermagnet - für Tiefenanschlag kurz | 60 | 784811-8 | 4,00 | 4,80 |
| Bithalter mit Dauermagnet - für Tiefenanschlag lang | 76 | 784801-1 | 2,40 | 2,88 |

PHILLIPS KREUZSCHLITZBITS 25 MM NACH DIN 3126



| Typ | Stk./Pkg. | Bestell-Nr. | Preis (€) exkl. Mwst. | Preis (€) inkl. Mwst. |
|-----|-----------|-------------|-----------------------|-----------------------|
| PH2 | 10 | P-06052 | 8,10 | 9,72 |
| PH3 | 10 | P-06074 | 8,10 | 9,72 |



SCHLAGSCHRAUBER

SCHLAGNÜSSE



| Größe | Schraubentyp | Schlüsselweite | Länge (mm) | Bestell-Nr. | Preis (€) exkl. MwSt. | Preis (€) inkl. MwSt. | |
|-------|--------------|----------------|------------|-------------|--------------------------|--------------------------|-------|
| 1/2" | M8 | 13 | 38 | 134825-1 | 4,40 | 5,28 | |
| | M8 | 13 | 52 | 134827-7 | 5,70 | 6,84 | |
| | M10 | 17 | 38 | 134829-3 | 4,40 | 5,28 | |
| | M10 | 17 | 52 | 134830-8 | 5,70 | 6,84 | |
| | M12 | 19 | 38 | 134831-6 | 4,80 | 5,76 | |
| | M12 | 19 | 52 | 134832-4 | 5,70 | 6,84 | |
| | | | 21 | 38 | 134838-2 | 5,30 | 6,36 |
| | | | 21 | 52 | 134833-2 | 6,10 | 7,32 |
| | M14 | 22 | 38 | 134851-0 | 5,70 | 6,84 | |
| | M14 | 22 | 52 | 134834-0 | 6,60 | 7,92 | |
| | M16 | 24 | 45 | 134841-3 | 7,10 | 8,52 | |
| | M16 | 24 | 52 | 134836-6 | 7,10 | 8,52 | |
| | M18 | 27 | 50 | 134844-7 | 8,70 | 10,44 | |
| | M18 | 27 | 78 | 134845-5 | 12,50 | 15,00 | |
| | M20 | 30 | 50 | 134846-3 | 8,70 | 10,44 | |
| | M20 | 30 | 78 | 134847-1 | 10,80 | 12,96 | |
| | 3/4" | M22 | 32 | 50 | 134848-9 | 9,30 | 11,16 |
| | | M22 | 32 | 78 | 134849-7 | 11,60 | 13,92 |
| M10 | | 17 | 50 | A-85494 | 9,30 | 11,16 | |
| M12 | | 19 | 50 | A-85519 | 9,30 | 11,16 | |
| M14 | | 22 | 52 | A-85553 | 9,30 | 11,16 | |
| M16 | | 24 | 52 | A-85575 | 9,30 | 11,16 | |
| | | | 26 | 134853-6 | 9,30 | 11,16 | |
| M18 | | 27 | 52 | 134855-2 | 10,00 | 12,00 | |
| M18 | | 27 | 95 | 134856-0 | 24,00 | 28,80 | |
| M20 | | 30 | 52 | 134857-8 | 10,00 | 12,00 | |
| M20 | | 30 | 95 | 134858-6 | 18,90 | 22,68 | |
| M20 | | 32 | 52 | 134871-4 | 10,80 | 12,96 | |
| 1" | M22 | 32 | 95 | 134859-4 | 20,00 | 24,00 | |
| | M22 | 36 | 56 | 134862-5 | 12,50 | 15,00 | |
| | M24 | 36 | 95 | 134863-3 | 24,00 | 28,80 | |
| | 7/8" | 35 | 80 | 134864-1 | 24,00 | 28,80 | |
| | M24 | 36 | 80 | 134865-9 | 25,50 | 30,60 | |
| | M27 | 41 | 80 | 134872-2 | 25,50 | 30,60 | |

SCHLAGNUSS ZUBEHÖR



| Beschreibung | Bestell-Nr. | Preis (€) exkl. MwSt. | Preis (€) inkl. MwSt. |
|--------------------------------------|-------------|--------------------------|--------------------------|
| O-Ring für 3/4" Schlagnüsse | 213506-1 | 0,30 | ET 0,36 |
| O-Ring für 1/2" Schlagnüsse | 213643-1 | 0,50 | ET 0,60 |
| Sicherungsstift für 3/4" Schlagnüsse | 256282-4 | 0,80 | ET 0,96 |
| Sicherungsstift für 1/2" Schlagnüsse | 268057-9 | 0,80 | ET 0,96 |

SCHLAGNUSS-SETS

9-TLG. SCHLAGNUSSET 3/8" IM KUNSTSTOFFHALTER (SOLANGE VORRAT REICHT)



| Inhalt | Bestell-Nr. | Preis (€) exkl. MwSt. | Preis (€) inkl. MwSt. |
|--|-------------|--------------------------|--------------------------|
| Nuss 8, 10, 12, 13, 14, 15, 17, 18 mm Adapter 1/4" Hex auf 3/8" | B-54651 | 20,00 | 24,00 |

9-TLG. SCHLAGNUSSET 1/2" IM KUNSTSTOFFHALTER



| Inhalt | Bestell-Nr. | Preis (€) exkl. MwSt. | Preis (€) inkl. MwSt. |
|--|-------------|--------------------------|--------------------------|
| Nuss 8, 10, 12, 13, 14, 15, 17, 18 mm Adapter 1/4" Hex auf 1/2" | B-54645 | 22,50 | 27,00 |

8-TLG. SCHLAGNUSSET 1/2" IN TEXTILROLLE



| Inhalt | Bestell-Nr. | Preis (€) exkl. MwSt. | Preis (€) inkl. MwSt. |
|---------------------------------------|-------------|--------------------------|--------------------------|
| Nuss 9, 10, 12, 13, 14, 17, 19, 21 mm | E-02989 | 27,10 | 32,52 |

9-TLG. SCHLAGNUSSET 1/2" IN DER KUNSTSTOFFBOX (SOLANGE VORRAT REICHT)



| Inhalt | Bestell-Nr. | Preis (€) exkl. MwSt. | Preis (€) inkl. MwSt. |
|---|-------------|--------------------------|--------------------------|
| Zöllig: 5/16", 11/16", 3/4" Metrisch: 8, 10, 13, 17, 19, 21 mm | P-46953 | 34,70 | 41,64 |

9-TLG. SCHLAGNUSSET 1/2" IN DER KUNSTSTOFFBOX



| Inhalt | Bestell-Nr. | Preis (€) exkl. MwSt. | Preis (€) inkl. MwSt. |
|---|-------------|--------------------------|--------------------------|
| Nuss 8, 10, 13, 16, 17, 18, 19, 21, 24 mm inkl. O-Ring und Stift | D-41517 | 44,30 | 53,16 |

12-TEILIGES NUSSET NORMAL UND LANG (SOLANGE VORRAT REICHT)



| Inhalt | Bestell-Nr. | Preis (€) exkl. MwSt. | Preis (€) inkl. MwSt. |
|---|-------------|--------------------------|--------------------------|
| 9 Nüsse 1/2" L = 38 mm SW: 10/11/13/15/17/19/21/22/24 mm 3 Nüsse 1/2" L = 150 mm SW: 17/19/21 mm | P-90576 | 72,50 | 87,00 |

VERLÄNGERUNGEN UND ADAPTER

| | Beschreibung | Größe | Länge (mm) | Bestell-Nr. | Preis (€) exkl. MwSt. | Preis (€) inkl. MwSt. |
|---|---|---------------|------------|-------------|-----------------------|-----------------------|
|  | Verlängerung mit Stift und O-Ring | 1/2" | 75 | B-55728 | 4,00 | 4,80 |
| | | 1/2" | 150 | B-55712 | 5,70 | 6,84 |
| | | 1/2" | 250 | B-55706 | 7,60 | 9,12 |
| | | 3/4" | 150 | 134997-2 | 47,00 | 56,40 |
|  | Gelenkstück | 1/2" | 84 | 134877-2 | 68,80 | 82,56 |
| | | 3/4" | 84 | 134998-0 | 103,10 | 123,72 |
|  | Bitaufnahme 1/4" Sechskant mit Federringsicherung, mit Stift und O-Ring | 1/2" auf 1/4" | | 134873-0 | 37,00 | 44,40 |
|  | Bitaufnahme 1/4" Sechskant mit Schnellwechselfunktion | 3/8" auf 1/4" | | P-05963* | 41,80 | 50,16 |
|  | O-Ring für P-05941 | 1/2" | | P-21559 | 3,00 | 3,60 |
|  | Sicherungsstift für P-05941 | 1/2" | | P-21565 | 2,10 | 2,52 |
|  | Flexible Welle speziell für Schlagschrauber mit 1/4" Sechskant-Aufnahme | 1/4" auf 1/4" | 300 | B-51867 | 30,60 | 36,72 |
|  | Adapter von 1/4" Sechskant auf 3/8" Vierkant | 3/8" | 50 | B-54667 | 1,80 | 2,16 |
|  | Adapter von 1/4" Sechskant auf 1/2" Vierkant | 1/2" | 50 | B-54673 | 2,40 | 2,88 |
| | Adapter von 1/4" Sechskant auf 1/2" Vierkant | 1/2" | 150 | B-57744 | 7,60 | 9,12 |

* Passend für Winkelschrauber 6704DW



ERDBOHRER



Erdbohrer für Schlagschrauber mit 3/4"-Aufnahme zum effizienten, kräfteschonenden und zügigen Bohren von Löchern für Pflanzstangen, Weidezäune, Stützstangen für Jungpflanzen, Bodenproben etc. Benötigt immer 3/4" Buchsenset B-54380.

| Durchmesser (mm) | Länge (mm) | Arbeitslänge (mm) | Bestell-Nr. | Preis (€) exkl. MwSt. | Preis (€) inkl. MwSt. |
|------------------|------------|-------------------|-------------|-----------------------|-----------------------|
| 20 | 600 | 530 | B-54346* | 175,50 | 210,60 |
| 25 | 600 | 530 | B-54352* | 183,60 | 220,32 |
| 30 | 600 | 530 | B-54368* | 209,10 | 250,92 |
| 35 | 600 | 530 | B-54374* | 238,70 | 286,44 |
| 40 | 600 | 530 | B-57576 | 331,50 | 397,80 |

* Solange Vorrat reicht

ERDBOHRER ZUBEHÖR



| Beschreibung | Bestell-Nr. | Preis (€) exkl. MwSt. | Preis (€) inkl. MwSt. |
|------------------------------|-------------|-----------------------|-----------------------|
| 3/4" Buchsenset | B-54380 | 41,80 | 50,16 |
| Stift zu Buchsenset B-54380 | B-54396 | 4,80 | 5,76 |
| O-Ring zu Buchsenset B-54380 | B-54405 | 0,90 | 1,08 |

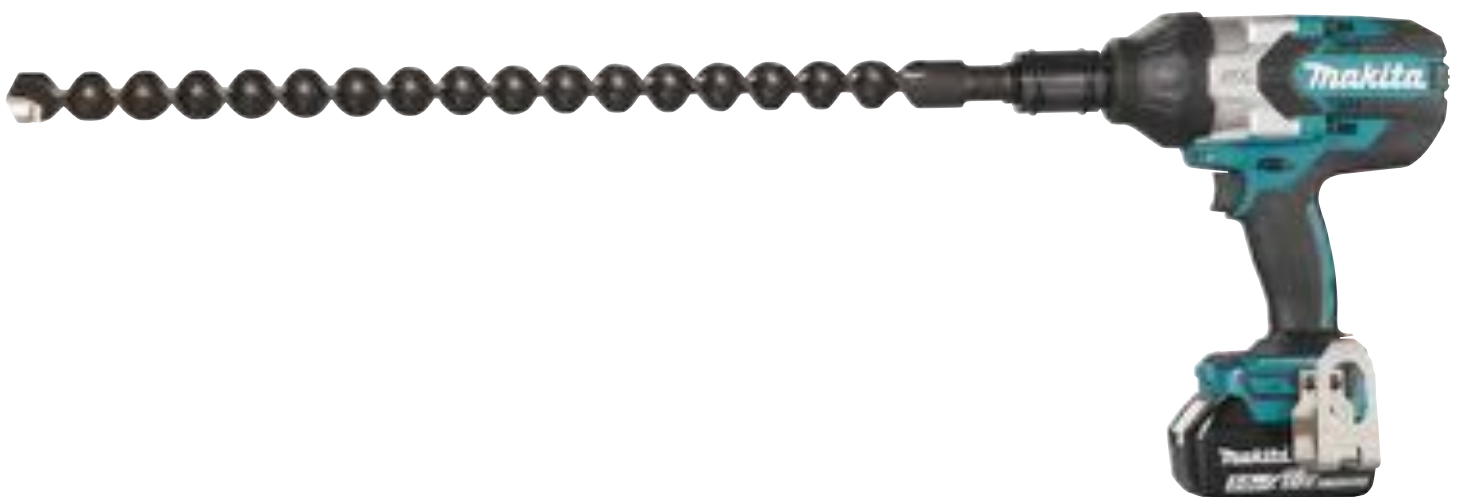





X-LOCK SYSTEM

Zubehör für Winkelschleifer mit X-LOCK Werkzeugaufnahme.
Für sekundenschnellen werkzeuglosen Wechsel.
X-LOCK Scheiben in Ø 115 und 125 mm sind auch für Winkelschleifer mit M14-Aufnahme geeignet.



Scheibe rastet beim Aufstecken von selbst ein



Einfaches Lösen der Scheibe per Hebel

TRENNSCHEIBEN



| Scheiben Ø (mm) | Scheibenstärke (mm) | Form | Materialtyp | Spezifikation | Stk./Pkg. | Bestell-Nr. | Preis (€) exkl. MwSt. | Preis (€) inkl. MwSt. |
|-----------------|---------------------|--------|-------------|---------------|-----------|-------------|-----------------------|-----------------------|
| 100 | 1,2 | gerade | Edelstahl | A60T | 1 | E-00505 | 1,80 | 2,16 |
| 115 | 1,2 | gerade | Edelstahl | A60T | 1 | E-00387 | 1,80 | 2,16 |
| 125 | 1,2 | gerade | Edelstahl | A60T | 1 | E-00418 | 2,10 | 2,52 |

SCHRUPPSCHEIBEN



| Scheiben Ø (mm) | Scheibenstärke (mm) | Form | Materialtyp | Spezifikation | Stk./Pkg. | Bestell-Nr. | Preis (€) exkl. MwSt. | Preis (€) inkl. MwSt. |
|-----------------|---------------------|----------|-------------|---------------|-----------|-------------|-----------------------|-----------------------|
| 100 | 6 | gekröpft | Stahl | A36P | 1 | E-00480 | 1,50 | 1,80 |
| | 6 | gekröpft | Edelstahl | WA36N | 1 | E-00496 | 1,80 | 2,16 |
| 115 | 6 | gekröpft | Stahl | A36P | 1 | E-00365 | 1,80 | 2,16 |
| | 6 | gekröpft | Edelstahl | WA36N | 1 | E-00371 | 2,10 | 2,52 |
| 125 | 6 | gekröpft | Stahl | A36P | 1 | E-00393 | 2,10 | 2,52 |
| | 6 | gekröpft | Edelstahl | WA36N | 1 | E-00402 | 2,70 | 3,24 |

DIAMANTTRENNSCHEIBEN



| Scheiben Ø (mm) | Scheibenstärke (mm) | Form | Materialtyp | Spezifikation | Stk./Pkg. | Bestell-Nr. | Preis (€) exkl. MwSt. | Preis (€) inkl. MwSt. |
|-----------------|---------------------|---------|----------------------|---------------|-----------|-------------|-----------------------|-----------------------|
| 125 | 2,5 | Segment | Beton, Stein, Ziegel | gerade | 1 | E-02076 | 34,70 | 41,64 |



DIAMANTTRENNSCHEIBEN



Universal Premium 3D-Diamantgitter-Scheibe für den professionellen Einsatz. Mit neuer „Stealth-Technologie“ für weniger Vibration und niedrige Geräuschemissionen. Schnelle und saubere Schnitte. Für Nass- und Trockenschnitt.



Semi-professionelle Diamantscheibe mit 3D-Diamantgitter-Struktur. Schnelle Schnitte und lange Lebensdauer. Für Nass- und Trockenschnitt.



3D-Diamantgitter-Struktur. Schnelle Schnitte oder lange Lebensdauer. Lasergeschweißte Segmente. Für Nass- und Trockenschnitt.



3DDG: Moderne und fortschrittliche Produktion im Bereich des Diamant-Segments. Durch eine dreidimensionale Anordnung sind die Diamanten gleichmäßig in ein Raster eingearbeitet.

30% mehr Lebensdauer & 50% schneller



Stealth-Technologie: Schwingungen und Geräusche werden stark reduziert! Das verstärkte Blattzentrum und zusätzliche Kühllöcher ermöglichen einen schnelleren und komfortablen Schnitt.

Die Verpackungskodierung

Segment-Typ:

- DS: Diamant Segment
- DT: Diamant Turbo
- DC: Diamant Continous
- DA: Diamant Asphalt

Bohrungsdurchmesser

- in mm
- 22: 22,23
- 25: 25,4



Blatt-Typ:

- Q: Quasar
- C: Comet
- N: Nebula

Blattdurchmesser
in mm

Besonderheiten:

- R: Rapide
- C: Kühlluftschlitze
- V: verstärkter Blattkern
- X: 3D-Diamant-Struktur
- S: Stealth Technologie

| Material | Quasar | Comet | Nebula |
|-------------------------|--------|-------|--------|
| Granit | ** | ** | * |
| Harte Klinkerziegel | ** | ** | * |
| Harte Tonziegel | *** | *** | * |
| Pflastersteine | *** | *** | * |
| Tonrohre | **** | **** | * |
| Harter Brandstein | **** | **** | * |
| Ton-Dachziegel | ***** | **** | * |
| Mittelharte Brandsteine | ***** | **** | ** |
| Harter Schiefer | ***** | **** | ** |
| Terrazzo-Platten | ***** | **** | ** |
| Armierter Beton | ***** | **** | *** |
| Kalkstein | ***** | **** | *** |
| Beton-T-Träger | ***** | **** | *** |
| Beton-Randstein | ***** | **** | *** |
| Waschbetonplatten | ***** | *** | *** |
| Betonschweller | ***** | *** | *** |
| Beton-Ziegel | ***** | *** | *** |
| Weiche Brandsteine | **** | ** | ** |
| Weicher Schiefer | **** | ** | ** |
| Beton-Dachziegel | *** | ** | ** |
| Harter Sandstein | *** | * | * |
| Weicher Sandstein | ** | * | * |
| Estrich | ** | * | * |
| Asphalt über Beton | ** | * | * |

Diamantscheiben für die professionelle Anwendung

Das Makita Cosmos System wurde für alle Anwendungsfälle von professionellen Nutzern entwickelt und erfüllt höchste Ansprüche.



Neues Segmentdesign



Kühlschlitze



Verstärkte Blattaufnahme

QUASAR COOL - REDUZIERTER VIBRATION, HOHE STANDZEIT FÜR SEHR SAUBERE SCHNITTE



Geeignet für: Universellen Einsatz, schneidet nahezu jedes Material.



| Scheiben Ø (mm) | Bohrungs Ø (mm) | Makita ID Code | Segmenthöhe (mm) | Ring Ø (mm) | Beschreibung | Bestell-Nr. | Preis (€) exkl. MwSt. | Preis (€) inkl. MwSt. |
|-----------------|-----------------|----------------|------------------|-------------|---|-------------|-----------------------|-----------------------|
| 230 | 22,23 | QDS23022VXS | 12 | | 3DDG, Stealth, für alle Materialien | B-12712 | 130,60 | 156,72 |
| 350 | 25,4 | QDS35025VXS | 12 | | | B-13465 | 200,00 | 240,00 |
| 400 | 25,40 | QDS40025XS | 12 | | 3DDG, Stealth, Kühlschlitze, für alle Materialien | B-13471 | 248,90 | 298,68 |

COMET COOL RAPIDE - SEHR SCHNELLE SCHNITTE



Geeignet für: Beton, weicher Ziegel, Schiefer, Zementziegel, Kalksandstein.



| Scheiben Ø (mm) | Bohrungs Ø (mm) | Makita ID Code | Segmenthöhe (mm) | Ring Ø (mm) | Beschreibung | Bestell-Nr. | Preis (€) exkl. MwSt. | Preis (€) inkl. MwSt. |
|-----------------|-----------------|----------------|------------------|-------------|---|-------------|-----------------------|-----------------------|
| 115 | 22,23 | CDS11522RC | 10 | | Kühlungsschlitze, harte Materialien | B-12762 | 44,30 | 53,16 |
| 125 | 22,23 | CDS12522RC | 10 | 20 | | B-12778 | 44,30 | 53,16 |
| 150 | 22,23 | CDS15022RC | 10 | | | B-27187 | 62,30 | 74,76 |
| 180 | 22,23 | CDS18022RC | 10 | | | B-27193 | 80,60 | 96,72 |
| 230 | 22,23 | CDS23022RCX | 10 | | 3DDG, Kühlungsschlitze, harte Materialien | B-12784 | 108,20 | 129,84 |
| 300 | 20 | CDS30020RCX | 10 | | | B-13546* | 159,20 | 191,04 |
| 350 | 25,4 | CDS35025RCX | 10 | 20 | | B-13552 | 191,80 | 230,16 |
| 400 | 25,4 | CDS40025RCX | 10 | 20 | | B-13568 | 228,50 | 274,20 |

* solange Vorrat reicht

COMET CONTINOUS RIM - SEHR SCHNELLE UND PRÄZISE SCHNITTE FÜR HARTE MATERIALIEN



Geeignet für: Keramik, Porzellan, Wand- und Bodenfliesen aus Marmor oder Schiefer.



| Scheiben Ø (mm) | Bohrungs Ø (mm) | Makita ID Code | Segmenthöhe (mm) | Ring Ø (mm) | Beschreibung | Bestell-Nr. | Preis (€) exkl. MwSt. | Preis (€) inkl. MwSt. |
|-----------------|-----------------|----------------|------------------|-------------|--------------------------------------|-------------|-----------------------|-----------------------|
| 80 | 15 | CDC8015 | 5 | | geschlossener Rand, saubere Schnitte | B-13063 | 25,50 | 30,60 |
| 115 | 22,23 | CDC11522 | 5 | | | B-13085 | 27,10 | 32,52 |
| 125 | 22,23 | CDC12522 | 5 | 20 | | B-13091 | 30,60 | 36,72 |

COMET ASPHALT



Geeignet für: Asphalt, Kalksandstein, Bodenfliesen, Frischbeton, allgemeine Baustellenmaterialien.



| Scheiben Ø (mm) | Bohrungs Ø (mm) | Makita ID Code | Segmenthöhe (mm) | Ring Ø (mm) | Beschreibung | Bestell-Nr. | Preis (€) exkl. MwSt. | Preis (€) inkl. MwSt. |
|-----------------|-----------------|----------------|------------------|-------------|--|-------------|-----------------------|-----------------------|
| 350 | 25,4 | CDA35025 | 10 | 20 | Segmentierter Rand, für Asphalt, Frischbeton | B-13275 | 209,10 | 250,92 |

NEBULA



Geeignet für: Beton, Ziegel, Sandstein, Kalkstein, bewehrten Beton



| Scheiben Ø (mm) | Bohrungs Ø (mm) | Makita ID Code | Segmenthöhe (mm) | Ring Ø (mm) | Beschreibung | Bestell-Nr. | Preis (€) exkl. MwSt. | Preis (€) inkl. MwSt. |
|-----------------|-----------------|----------------|------------------|-------------|---|-------------|-----------------------|-----------------------|
| 125 | 22,23 | NDS12522 | 10 | | Lasergeschweißt | B-53992 | 18,90 | 22,68 |
| 230 | 22,23 | NDS23022 | 10 | | | B-54025 | 30,60 | 36,72 |
| 300 | 20 | NDS30020 | 10 | | Lasergeschweißt, für Benzin-Trennschleifer, Nass/Trockenschnitt | B-54031 | 56,10 | 67,32 |
| 350 | 25,40 | NDS35025 | 10 | 20 | | B-54053 | 68,80 | 82,56 |
| 400 | 25,40 | NDS40025 | 10 | | | B-54069 | 88,80 | 106,56 |

SEGMENTIERTE DIAMANTTRENNSCHEIBE FÜR BENZIN-TRENNSCHEIFER

Geeignet für Beton, Trockenschnitt möglich



| Scheiben Ø (mm) | Bohrungs Ø (mm) | Segmenthöhe (mm) | Ring Ø (mm) | Bestell-Nr. | Preis (€) exkl. MwSt. | Preis (€) inkl. MwSt. |
|-----------------|-----------------|------------------|-------------|-------------|-----------------------|-----------------------|
| 300 | 25,4 | 7,5 | 20 | D-56982 | 68,80 | 82,56 |
| 350 | 25,4 | 7,5 | 20 | D-56998 | 88,80 | 106,56 |
| 400 | 25,4 | 7,5 | 20 | D-57009 | 103,10 | 123,72 |

SEGMENTIERTE DIAMANTTRENNSCHEIBE FÜR MAUERNUTFRÄSEN



| Scheiben Ø (mm) | Bohrungs Ø (mm) | Segmentbreite (mm) | Segmenthöhe (mm) | max. Drehzahl min ⁻¹ | Geeignet für Modelle | Bestell-Nr. | Preis (€) exkl. MwSt. | Preis (€) inkl. MwSt. |
|-----------------|-----------------|--------------------|------------------|---------------------------------|----------------------|-------------|-----------------------|-----------------------|
| 125 | 22,23 | 2 | 7,5 | 12.220 | SG1251 | A-80438 | 39,20 | 47,04 |
| 155 | 22,23 | 2 | 7 | 10.180 | SG150 | A-83836 | 76,50 | 91,80 |

VAKUUM-GELÖTETE DIAMANT-TRENNSCHEIBE

- geeignet für Stahl, Edelstahl, Nichteisenmetalle, PVC, faserverstärkte Kunststoffe, Mörtel, Beton
- Trockenschnitt
- lange Lebensdauer
- geringer Funkenflug



| Scheiben Ø (mm) | Bohrungs Ø (mm) | Scheibenstärke (mm) | Stk./Pkg. | Bestell-Nr. | Preis (€) exkl. MwSt. | Preis (€) inkl. MwSt. |
|-----------------|-----------------|---------------------|-----------|-------------|-----------------------|-----------------------|
| 115 | 22,23 | 1,3 | 1 | B-53687 | 39,20 | 47,04 |
| 125 | 22,23 | 1,3 | 1 | B-53693 | 41,80 | 50,16 |
| 180 | 22,23 | 1,6 | 1 | B-53702 | 68,80 | 82,56 |
| 230 | 22,23 | 1,6 | 1 | B-53718 | 113,30 | 135,96 |

VAKUUM-GELÖTETE DIAMANT-TRENNSCHEIBEN RESCUE-CUT

- geeignet für Stahl, Nichteisenmetalle, Holz, PVC, Glas, faserverstärkte Kunststoffe, Ziegel, Faserzement, Beton mit Bewehrung
- Trockenschnitt
- lange Standzeit
- für Berge- und Rettungseinsätze



| Scheiben Ø (mm) | Bohrungs Ø (mm) | Scheibenstärke (mm) | max. Drehzahl min ⁻¹ | Stk./Pkg. | Bestell-Nr. | Preis (€) exkl. MwSt. | Preis (€) inkl. MwSt. |
|-----------------|-----------------|---------------------|---------------------------------|-----------|-------------|-----------------------|-----------------------|
| 125 | 22,23 | 2,8 | 12.250 | 1 | B-55310 | 50,00 | 60,00 |
| 230 | 22,23 | 3,1 | 6.650 | 1 | B-55326 | 98,00 | 117,60 |
| 350 | 25,4 | 3,4 | 5.500 | 1 | B-55348 | 183,60 | 220,32 |

MODELLBEZOGENE SCHEIBEN

SPEZIALDIAMANTTRENNSCHEIBEN FÜR NASSSCHNITT FÜR DIAMANTSCHNEIDER 4101RH

- Gesinterte Diamantscheibe ohne neutrale Zone.
- Durchgehendes Segment für sauberen Schnitt ohne Ausbrechen der Schnittkante.



| QS | Scheiben Ø (mm) | Bohrungs Ø (mm) | Segmentbreite (mm) | Segmenthöhe (mm) | Segmentart | Bestell-Nr. | Preis (€) exkl. MwSt. | Preis (€) inkl. MwSt. |
|-----|-----------------|-----------------|--------------------|------------------|------------|-------------|-----------------------|-----------------------|
| ★★★ | 110 | 20 | 2 | 5 | normal | B-22034 | 30,60 | 36,72 |
| ★★ | 125 | 20 | 1,9 | 5,5 | normal | B-21951 | 34,70 | 41,64 |

SPEZIALDIAMANTTRENNSCHEIBE FÜR NASSSCHNITT FÜR MODELL CC300D/CC301D UND 4190DW/4191DWA

- Normales Segment für sauberen Schnitt ohne Ausbrechen der Schneidkanten.
- Gewelltes Segment für sehr hohe Schnittgeschwindigkeit ohne Ausbrechen der Kanten.
- Geeignet für Glas und Fliesen.



| QS | Scheiben Ø (mm) | Bohrungs Ø (mm) | Segmentbreite (mm) | Segmenthöhe (mm) | Segmentart | Bestell-Nr. | Preis (€) exkl. MwSt. | Preis (€) inkl. MwSt. |
|----|-----------------|-----------------|--------------------|------------------|------------|-------------|-----------------------|-----------------------|
| ★★ | 85 | 15 | 1,8 | 5 | normal | B-21098 | 37,00 | 44,40 |
| | | 15 | 2,0 | 5,2 | gewellt | B-22040 | 56,10 | 67,32 |

Qualitätsstufe ★★★

Diese Qualitätsstufe gewährleistet höchste Effizienz in Schnittgeschwindigkeit und Standzeit. Optimal für die häufige und anspruchsvolle Anwendung.

Qualitätsstufe ★★

Diese Qualitätsstufe bietet leistungsstarke, hochwertige Produkte für den professionellen Gebrauch bei optimal ausgewogenem Preis-/Leistungsverhältnis.



SEGMENTIERTE DIAMANTTRENNSCHEIBE FÜR 4100KB / DCC500

Normales Segment für sauberen Schnitt ohne Ausbrechen der Schneidkanten.
Geeignet für: Beton, Ziegel, Sandstein, Kalkstein



| Scheiben Ø (mm) | Bohrungs Ø (mm) | Ring Ø (mm) | Segmentbreite (mm) | Segmenthöhe (mm) | max. Drehzahl (min ⁻¹) | Bestell-Nr. | Preis (€) exkl. MwSt. | Preis (€) inkl. MwSt. |
|-----------------|-----------------|-------------|--------------------|------------------|------------------------------------|-------------|-----------------------|-----------------------|
| 125 | 22,23 | 22,23/20,00 | 1,9 | 7 | 12.250 | A-84115 | 15,20 | 18,24 |

SEGMENTIERTE DIAMANTTRENNSCHEIBE FÜR AKKU-TRENNSCHLEIFER DCE090



| Scheiben Ø (mm) | Bohrungs Ø (mm) | Segmenthöhe (mm) | Scheibenstärke (mm) | max. Drehzahl (min ⁻¹) | Bestell-Nr. | Preis (€) exkl. MwSt. | Preis (€) inkl. MwSt. |
|-----------------|-----------------|------------------|---------------------|------------------------------------|-------------|-----------------------|-----------------------|
| 230 | 22,23 | 15 | 2,4 | 6.650 | E-02967 | 118,40 | 142,08 |

DIAMANTSCHLEIFSCHEIBEN

DIAMANTSCHLEIFSCHEIBEN MIT DÄMPFUNG

2 Gummidämpfer absorbieren die Vibrationen und dämpfen sämtliche Schläge an der Scheibe ab. Die Maschine ist damit deutlich länger und angenehmer zu halten. Der Schleifvorgang ist sanfter, schneller und effizienter als mit herkömmlichen ungedämpften Scheiben.

- Zum Entgraten, Säubern und Planschleifen auf Sichtbetonflächen
- Auch zum Schleifen von Natursteinen geeignet
- Turbo-Segment für die feine und schnelle Endbearbeitung
- Boomerang-Segment für gleichmäßige und saubere Flächen



| Scheiben Ø (mm) | Bohr Ø (mm) | Segmentart | Bestell-Nr. | Preis (€) exkl. MwSt. | Preis (€) inkl. MwSt. |
|-----------------|-------------|-------------------|-------------|-----------------------|-----------------------|
| 125 | M14 | Boomerang Segment | B-48555 | 98,00 | 117,60 |
| | M14 | Turbosegment | B-49993 | 108,20 | 129,84 |

DIAMANTSCHLEIFSCHEIBEN OHNE DÄMPFUNG



| Scheiben Ø (mm) | Bohr Ø (mm) | Segmentart | Bestell-Nr. | Preis (€) exkl. MwSt. | Preis (€) inkl. MwSt. |
|-----------------|-------------|-------------------------|-------------|-----------------------|-----------------------|
| 115 | 22,23 | doppeltes Radialsegment | D-62315 | 20,00 | 24,00 |
| | 22,23 | Turbo | D-62343 | 22,50 | 27,00 |
| 180 | 22,23 | Bogen einreihig | P-40652 | 209,10 | 250,92 |

Erklärung zu Trennscheiben



- Bestell-Nr. —●— B-12217
- Maße —●— 115 x 1 x 22,23mm
ø 102 x 2,654 x 7,8
- Max. Drehzahl min⁻¹ —●— max 3000 (2800) / min 1300 (1100)
- OSA Kennzeichnung (Sicherheitsstandard) —●—

- EN-Norm —●— EN 12413
- Sicherheitshinweise —●—
- Anwendungsgebiet —●— INOX
- Farbcode —●— A60T-BF
- Spezifikation —●—
- Hersteller Nachweis —●—

- Farbcode
- Blau: Metall
 - Gold: Edelstahl
 - Grün: Mauerwerk
 - Silber: Aluminium

Was bedeutet die Spezifikation?



Schleifmittel

Normalkorund: A

WA



Siliziumkarbid: C

Z



Weißkorund: WA

Zirkon



Zirkon

Z



Körnung

24 36 60 80 120

Grob



Fein



Härtegrad der Trennscheibe

Je näher zu A = weicher
Je näher zu Z = härter

Weiche Trennscheibe ▶ Hartes Werkstück
Harte Trennscheibe ▶ Weiches Werkstück

| sehr weich | weich | mittel | hart | sehr hart |
|------------|-------|--------|-------|-----------|
| A - G | H - K | L - O | P - S | T - Z |



Art des Bindemittels

Kunstharzgebunden/Faserverstärkt = BF

Zeichenerklärung



Metall

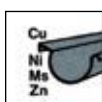

Buntmetalle



Aluminium



Edelstahl



Hart- / Weichholz



Holz mit Nägeln



Stein



Keramik



Glas

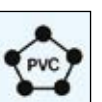

PVC



Nassschnitt



Ziegel

Scheibentypen

Schruppen



Trennen



Trennscheiben für Trenscheifer



Schruppscheibe (gekröpft)

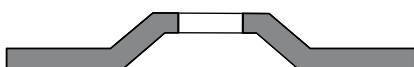

Scheiben Ø: 115 mm ~ 230 mm
Stärke: 6,0 mm

Trennscheibe dünn/ extra dünn (flach)



Scheiben Ø: 115 mm ~ 230 mm
Stärke: 0,8 mm ~ 2,0 mm

Trennscheibe (flach)



Scheiben Ø: 115 mm ~ 230 mm
Stärke: 2,5 mm ~ 3,0 mm

TRENNSCHEIBEN

TRENNSCHEIBEN STAHL UND EDELSTAHL EXTRA DÜNN

- Trenscheibe ideal für Akku-Winkelschleifer
- Weniger Funkenflug



| Scheiben Ø (mm) | Bohrungs Ø (mm) | Scheibenstärke (mm) | Stk./ Pkg. | max. Drehzahl min ⁻¹ | Geeignet für Modelle | Bestell-Nr. | Preis (€) exkl. MwSt. | Preis (€) inkl. MwSt. |
|-----------------|-----------------|---------------------|------------|---------------------------------|------------------------|-------------|-----------------------|-----------------------|
| 115 | 22,23 | 0,8 | 1 | 13.300 | 115 mm Winkelschleifer | B-45727 | 1,80 | 2,16 |
| | 22,23 | 0,8 | 1 | 13.300 | 115 mm Winkelschleifer | B-46947* | 1,80 | 2,16 |
| 125 | 22,23 | 0,8 | 12 | 12.250 | 125 mm Winkelschleifer | B-45733-12 | 22,50 | 27,00 |
| | 22,23 | 0,8 | 1 | 12.250 | 125 mm Winkelschleifer | B-46953* | 2,10 | 2,52 |

* Gekröpfte Ausführung

TRENNSCHEIBEN STAHL UND EDELSTAHL DÜNN

- Dünne mittelharte Hochleistungstrennscheibe
- Speziell für rostfreie, dünnwandige Materialien wie Rohre, Profile, Bleche, Drähte
- Niedrige Maschinenbelastung, geringerer Materialverbrauch, kraftsparend
- Besonders hohe Schnittleistung bei optimaler Standzeit



| Scheiben Ø (mm) | Bohrungs Ø (mm) | Scheibenstärke (mm) | Körnung | Stk./ Pkg. | max. Drehzahl min ⁻¹ | Geeignet für Modelle | Bestell-Nr. | Preis (€) exkl. MwSt. | Preis (€) inkl. MwSt. |
|-----------------|-----------------|---------------------|---------|------------|---------------------------------|------------------------|-------------|-----------------------|-----------------------|
| 100 | 16,0 | 1,0 | A60T | 1 | 15.300 | 100 mm Winkelschleifer | B-12201 | 1,50 | 1,80 |
| 115 | 22,23 | 1,0 | A60T | 1 | 13.300 | 115 mm Winkelschleifer | B-12217 | 1,50 | 1,80 |
| | 22,23 | 1,6 | A36S | 1 | 13.300 | 115 mm Winkelschleifer | B-45755 | 1,80 | 2,16 |
| 125 | 22,23 | 1,0 | A60T | 1 | 12.250 | 125 mm Winkelschleifer | B-12239 | 1,80 | 2,16 |
| 150 | 22,23 | 1,6 | A60T | 1 | 10.200 | 150 mm Winkelschleifer | B-12251 | 1,80 | 2,16 |
| 180 | 22,23 | 1,6 | A60T | 1 | 8.500 | 180 mm Winkelschleifer | B-12267 | 1,80 | 2,16 |
| | 22,23 | 1,8 | A36S | 1 | 8.500 | 180 mm Winkelschleifer | B-60458 | 1,50 | 1,80 |
| 230 | 22,23 | 1,9 | A60T | 1 | 6.650 | 230 mm Winkelschleifer | B-12273 | 3,30 | 3,96 |
| | 22,23 | 2 | A36S | 1 | 6.650 | 230 mm Winkelschleifer | B-60464 | 2,70 | 3,24 |

TRENNSCHEIBEN STAHL UND EDELSTAHL DÜNN ECO

- Dünne mittelharte Trennscheibe
- Speziell für rostfreie, dünnwandige Materialien wie Rohre, Profile, Bleche, Drähte
- Niedrige Maschinenbelastung, geringerer Materialverbrauch, kraftsparend
- Hohe Schnittleistung bei guter Standzeit



| Scheiben Ø (mm) | Bohrungs Ø (mm) | Scheibenstärke (mm) | Körnung | Stk./Pkg. | max. Drehzahl min ⁻¹ | Geeignet für Modelle | Bestell-Nr. | Preis (€) exkl. MwSt. | Preis (€) inkl. MwSt. |
|-----------------|-----------------|---------------------|---------|-----------|---------------------------------|------------------------|-------------|-----------------------|-----------------------|
| 115 | 22,23 | 1,0 | WA46R | 1 | 13.300 | 115 mm Winkelschleifer | D-65953 | 0,90 | 1,08 |
| | 22,23 | 1,0 | WA46R | 12 | 13.300 | 115 mm Winkelschleifer | D-65953-12 | 8,10 | 9,72 |
| 125 | 22,23 | 1,0 | WA46R | 1 | 12.250 | 125 mm Winkelschleifer | D-65969 | 1,20 | 1,44 |
| | 22,23 | 1,0 | WA46R | 12 | 12.250 | 125 mm Winkelschleifer | D-65969-12 | 9,30 | 11,16 |

TRENNSCHEIBEN EDELSTAHL DÜNN LONGLIFE MULTIPACK

- Dünne Longlife Hochleistungstrennscheibe
- Speziell für rostfreie, dünnwandige Materialien wie Rohre, Profile, Bleche, Drähte
- Besondere hohe Schnittleistung, geringerer Materialverbrauch, kraftsparend
- Besonders hohe Schnittleistung bei optimaler Standzeit
- Speziell für Akku-Winkelschleifer entwickelt



| Scheiben Ø (mm) | Bohrungs Ø (mm) | Scheibenstärke (mm) | Körnung | Stk./Pkg. | max. Drehzahl (min ⁻¹) | Geeignet für Modelle | Bestell-Nr. | Preis (€) exkl. MwSt. | Preis (€) inkl. MwSt. |
|-----------------|-----------------|---------------------|---------|-----------|------------------------------------|------------------------|-------------|-----------------------|-----------------------|
| 115 | 22,23 | 1,0 | A60U | 12 | 13.300 | 115 mm Winkelschleifer | E-03034-12 | 16,70 | 20,04 |
| | 22,23 | 1,0 | A60U | 25 | 13.300 | 115 mm Winkelschleifer | E-03034-25 | 34,70 | 41,64 |
| 125 | 22,23 | 1,0 | A60U | 12 | 12.250 | 125 mm Winkelschleifer | E-03040-12 | 18,90 | 22,68 |
| | 22,23 | 1,0 | A60U | 25 | 12.250 | 125 mm Winkelschleifer | E-03040-25 | 39,20 | 47,04 |

TRENNSCHEIBEN FÜR METALL

- Kaltgepresste, kunstharzgebundene Trennscheibe
- Universalscheibe, in allen Bereichen der Metallbearbeitung anwendbar (Stahl, Guss)
- Hohe Schnittleistung bei guter Standzeit



| Scheiben Ø (mm) | Bohrungs Ø (mm) | Scheibenstärke (mm) | Stk./Pkg. | max. Drehzahl min ⁻¹ | Spezifikation | Geeignet für Modelle | Bestell-Nr. | Preis (€) exkl. MwSt. | Preis (€) inkl. MwSt. |
|-----------------|-----------------|---------------------|-----------|---------------------------------|---------------|------------------------------------|--------------|-----------------------|-----------------------|
| 115 | 22,23 | 2,5 | 1 | 13.300 | A30R | 115 mm Winkelschleifer | A-85307 | 1,20 | 1,44 |
| | 22,23 | 1,6 | 1 | 13.300 | A46U | 115 mm Winkelschleifer | B-14102* | 1,50 | 1,80 |
| 125 | 22,23 | 2,5 | 1 | 12.230 | A30R | 125 mm Winkelschleifer | A-85313 | 1,50 | 1,80 |
| | 22,23 | 1,6 | 1 | 12.230 | A46U | 125 mm Winkelschleifer | B-35134* | 1,50 | 1,80 |
| 180 | 22,23 | 2,5 | 1 | 8.580 | A30R | 180 mm Winkelschleifer | A-85329 | 1,80 | 2,16 |
| 230 | 22,23 | 2,5 | 1 | 6.680 | A30R | 230 mm Winkelschleifer | A-85335 | 2,70 | 3,24 |
| 355 | 25,4 | 3,0 | 5 | 3.800 | A36P | Trennschleifer | B-10665-5** | 22,50 | 27,00 |
| | 25,4 | 3,0 | 5 | 3.800 | A30P | 2414NB/EN/LW1400/ LW1401/DLW140 | B-16891-5*** | 32,60 | 39,12 |

* Nur für Stahl

** Trennscheibe für feinen Schnitt

*** Trennscheibe für groben Schnitt

TRENNSCHEIBEN FÜR ALUMINIUM



| Scheiben Ø (mm) | Bohrungs Ø (mm) | Scheibenstärke (mm) | Stk./Pkg. | max. Drehzahl min ⁻¹ | Spezifikation | Bestell-Nr. | Preis (€) exkl. MwSt. | Preis (€) inkl. MwSt. |
|-----------------|-----------------|---------------------|-----------|---------------------------------|---------------|-------------|-----------------------|-----------------------|
| 125 | 22,23 | 1,0 | 1 | 12.230 | A60T | B-45331 | 1,80 | 2,16 |
| 230 | 22,23 | 1,9 | 1 | 6.680 | A60T | B-45369 | 3,30 | 3,96 |
| 305 | 25,4 | 3,0 | 5 | 5.100 | AC30P | E-04961-5 | 28,70 | 34,44 |

TRENNSCHEIBEN FÜR ZIEGEL UND STEIN

- Kaltgepresste, kunstharzgebundene Trennscheibe
- Universalscheibe zur Bearbeitung von Ziegel, Natur- und Kunststein, Schiefer, Marmor, NE-Metalle
- Hohe Schnittleistung bei hoher Standzeit



| Scheiben Ø (mm) | Bohrungs Ø (mm) | Scheibenstärke (mm) | Stk./ Pkg. | max. Drehzahl min ⁻¹ | Geeignet für Modelle | Bestell-Nr. | Preis (€) exkl. MwSt. | Preis (€) inkl. MwSt. |
|-----------------|-----------------|---------------------|------------|---------------------------------|------------------------|-------------|-----------------------|-----------------------|
| 115 | 22,23 | 3,0 | 1 | 13.300 | 115 mm Winkelschleifer | A-85357 | 1,50 | 1,80 |
| 125 | 22,23 | 3,0 | 1 | 12.230 | 125 mm Winkelschleifer | A-85363 | 1,80 | 2,16 |
| 180 | 22,23 | 3,0 | 1 | 8.580 | 180 mm Winkelschleifer | A-85379 | 2,40 | 2,88 |
| 230 | 22,23 | 3,0 | 1 | 6.680 | 230 mm Winkelschleifer | A-85385 | 3,60 | 4,32 |
| 305 | 25,4 | 3,5 | 1 | 5.010 | Winkelschneider 4112HS | A-89735 | 8,10 | 9,72 |

TRENNSCHEIBEN FÜR AKKU-TRENNSCHLEIFER DCE090



| Scheiben Ø (mm) | Bohrungs Ø (mm) | Scheibenstärke (mm) | Stk./ Pkg. | max. Drehzahl (min ⁻¹) | Spezifikation | Material | Bestell-Nr. | Preis (€) exkl. MwSt. | Preis (€) inkl. MwSt. |
|-----------------|-----------------|---------------------|------------|------------------------------------|---------------|----------|-------------|-----------------------|-----------------------|
| 230 | 22,23 | 2 | 1 | 4.800 | T41 WA36R-BF | INOX | E-03006 | 2,10 | 2,52 |
| 230 | 22,23 | 2 | 25 | 4.800 | T41 WA36R-BF | INOX | E-03006-25 | 47,00 | 56,40 |

TRENNSCHEIBEN FÜR AKKU-TRENNSCHLEIFMASCHINE DLW140



| Scheiben Ø (mm) | Bohrungs Ø (mm) | Scheibenstärke (mm) | Stk./ Pkg. | max. Drehzahl min ⁻¹ | Spezifikation | Material | Bestell-Nr. | Preis (€) exkl. MwSt. | Preis (€) inkl. MwSt. |
|-----------------|-----------------|---------------------|------------|---------------------------------|---------------|-----------|-------------|-----------------------|-----------------------|
| 355 | 25,4 | 2,5 | 25 | 4.400 | A36P | Stahl | B-64696-25* | 113,30 | 135,96 |
| 355 | 25,4 | 2,5 | 5 | 4.400 | A36P | Stahl | B-64696-5 | 25,50 | 30,60 |
| 355 | 25,4 | 2,8 | 5 | 4.400 | AC30P | Aluminium | E-04977-5 | 34,70 | 41,64 |

* solange Vorrat reicht

SCHRUPPSCHEIBEN FÜR METALL

Bei den Makita-Schruppscheiben handelt es sich um mittelharte Universalscheiben für den Einsatz in allen Bereichen der Metallverarbeitung. Die Schruppscheiben besitzen eine grobe Körnung und werden dann verwendet, wenn hohe Abtragsleistungen gefordert sind. Das Schlibbild ist entsprechend grob.

Anwendungsgebiete für Schruppscheiben sind z.B. das Verputzen von Schweißnähten, Putzen von Gusstücken, Kanten- und Flächenschliff, Bearbeiten von Kehlnähten, Wurzelnahnbearbeitung oder Entgraten.

SCHRUPPSCHEIBEN FÜR METALL (PROFI)

Kaltgepresste, kunstharzgebundene, mittelharte Universalschruppscheibe für die allgemeine Stahlbearbeitung, z.B. Entgraten, Kanten- und Flächenschliff. Ein besonderer Vorteil ist die hohe Abtragsleistung bei optimaler Standzeit.



| Scheiben Ø (mm) | Bohrungs Ø (mm) | Scheibenstärke (mm) | Stk./ Pkg. | max. Drehzahl min ⁻¹ | Geeignet für Modelle | Bestell-Nr. | Preis (€) exkl. MwSt. | Preis (€) inkl. MwSt. |
|-----------------|-----------------|---------------------|------------|---------------------------------|------------------------|-------------|-----------------------|-----------------------|
| 115 | 22,23 | 6,0 | 1 | 13.300 | 115 mm Winkelschleifer | A-80927 | 1,50 | 1,80 |
| 125 | 22,23 | 6,0 | 1 | 12.230 | 125 mm Winkelschleifer | A-80933 | 1,50 | 1,80 |
| 150 | 22,23 | 6,0 | 1 | 10.190 | 150 mm Winkelschleifer | A-84981 | 2,10 | 2,52 |
| 180 | 22,23 | 6,0 | 1 | 8.580 | 180 mm Winkelschleifer | A-80949 | 2,10 | 2,52 |
| 230 | 22,23 | 6,0 | 1 | 6.680 | 230 mm Winkelschleifer | A-80955 | 4,00 | 4,80 |

SCHRUPPSCHEIBEN FÜR METALL

Mittelharte Universalschruppscheibe für die allgemeine Stahlbearbeitung von Normalstahl, z.B. zum Entgraten, Kanten- und Flächenschliff.



| Scheiben Ø (mm) | Bohrungs Ø (mm) | Scheibenstärke (mm) | Stk./Pkg. | max. Drehzahl min ⁻¹ | Geeignet für Modelle | Bestell-Nr. | Preis (€) exkl. Mwst. | Preis (€) inkl. Mwst. |
|-----------------|-----------------|---------------------|-----------|---------------------------------|------------------------|-------------|-----------------------|-----------------------|
| 115 | 22,23 | 6,0 | 1 | 13.290 | 115 mm Winkelschleifer | D-18459 | 1,20 | 1,44 |

SCHRUPPSCHEIBEN FÜR EDELSTAHL



| Scheiben Ø (mm) | Bohrungs Ø (mm) | Scheibenstärke (mm) | Stk./Pkg. | max. Drehzahl min ⁻¹ | Geeignet für Modelle | Bestell-Nr. | Preis (€) exkl. Mwst. | Preis (€) inkl. Mwst. |
|-----------------|-----------------|---------------------|-----------|---------------------------------|------------------------|-------------|-----------------------|-----------------------|
| 100 | 16,0 | 6,0 | 1 | 13.690 | 100 mm Winkelschleifer | A-80852 | 1,50 | 1,80 |
| 115 | 22,23 | 6,0 | 1 | 13.290 | 115 mm Winkelschleifer | A-80640 | 1,80 | 2,16 |
| 125 | 22,23 | 6,0 | 1 | 12.200 | 125 mm Winkelschleifer | A-80656 | 2,70 | 3,24 |
| 150 | 22,23 | 6,0 | 1 | 10.200 | 150 mm Winkelschleifer | A-80846 | 2,40 | 2,88 |
| 180 | 22,23 | 6,0 | 1 | 8.500 | 180 mm Winkelschleifer | A-80880 | 3,00 | 3,60 |
| 230 | 22,23 | 6,0 | 1 | 6.650 | 230 mm Winkelschleifer | A-80896 | 4,80 | 5,76 |

SCHRUPPSCHEIBEN FÜR ALUMINIUM



| Scheiben Ø (mm) | Bohrungs Ø (mm) | Scheibenstärke (mm) | Stk./Pkg. | max. Drehzahl min ⁻¹ | Geeignet für Modelle | Bestell-Nr. | Preis (€) exkl. Mwst. | Preis (€) inkl. Mwst. |
|-----------------|-----------------|---------------------|-----------|---------------------------------|------------------------|-------------|-----------------------|-----------------------|
| 115 | 22,23 | 6,0 | 1 | 13.300 | 115 mm Winkelschleifer | B-14560 | 2,10 | 2,52 |
| 125 | 22,23 | 6,0 | 1 | 12.250 | 125 mm Winkelschleifer | B-17653 | 2,10 | 2,52 |
| 180 | 22,23 | 6,0 | 1 | 8.500 | 180 mm Winkelschleifer | B-14576 | 3,00 | 3,60 |
| 230 | 22,23 | 6,0 | 1 | 6.650 | 230 mm Winkelschleifer | B-14582 | 5,30 | 6,36 |

FLEXIBLE SCHRUPPSCHEIBEN

- Vibrationsgedämpfte Schruppscheibe
- Zur Verwendung mit Akku-Winkelschleifern empfohlen
- Bis zu 70% mehr Materialabtrag mit einer Akkuladung



| Scheiben Ø (mm) | Bohrungs Ø (mm) | Scheibenstärke (mm) | Stk./Pkg. | max. Drehzahl min ⁻¹ | Geeignet für Modelle | Bestell-Nr. | Preis (€) exkl. Mwst. | Preis (€) inkl. Mwst. |
|-----------------|-----------------|---------------------|-----------|---------------------------------|------------------------|-------------|-----------------------|-----------------------|
| 115 | 22,23 | 4,0 | 1 | 13.300 | 115 mm Winkelschleifer | B-49775 | 2,10 | 2,52 |
| 125 | 22,23 | 4,0 | 1 | 12.250 | 125 mm Winkelschleifer | B-53110 | 3,00 | 3,60 |

2IN1 TRENN- UND SCHRUPPSCHEIBEN

- Multifunktionsscheibe zum Trennen und Schruppen
- Ideal für Akku-Winkelschleifer geeignet



| Scheiben Ø (mm) | Bohrungs Ø (mm) | Scheibenstärke (mm) | Stk./Pkg. | max. Drehzahl min ⁻¹ | Geeignet für Modelle | Bestell-Nr. | Preis (€) exkl. Mwst. | Preis (€) inkl. Mwst. |
|-----------------|-----------------|---------------------|-----------|---------------------------------|------------------------|-------------|-----------------------|-----------------------|
| 115 | 22,23 | 2,0 | 1 | 13.300 | 115 mm Winkelschleifer | B-50360 | 1,80 | 2,16 |
| 125 | 22,23 | 2,2 | 1 | 12.250 | 125 mm Winkelschleifer | B-51655 | 2,40 | 2,88 |

FÄCHERSCHEIBEN

FÄCHERSCHEIBEN - STAHL „CORUNDUM“

Das Schleifmittel Korund eignet sich besonders für das Bearbeiten von weichem Stahl. Diese Schleifscheibe ist sowohl für das grobe Abschleifen als auch für die Endbearbeitung und das Polieren optimal. Die Schleifblätter sind fächerartig überlappend auf einer hochwertigen Glasfiberscheibe angebracht.

Die wichtigsten Vorteile dieser Fächerscheibe sind:

- hohe und konstante Abtragskapazität, kühler Schliff
- hohe Oberflächengüte
- hohe Lebensdauer
- geringe Geräuschentwicklung

Anwendungsgebiete:

- Rostentfernung
- Guss säuberung
- Abfasen
- Planschleifen
- Rost-/Kittentfernung
- Endbearbeitung

Geeignetes Material:

- Aluminium
- weiche Nichteisen-Metalle und Legierung
- verschiedenste Baustähle
- Plastik
- Holz
- Gusseisen



| Scheiben Ø (mm) | Bohrungs Ø (mm) | Körnung | Stk./Pkg. | max. Drehzahl min ⁻¹ | Geeignet für Modelle | Bestell-Nr. | Preis (€) exkl. MwSt. | Preis (€) inkl. MwSt. |
|-----------------|-----------------|---------|-----------|---------------------------------|------------------------|-------------|-----------------------|-----------------------|
| 115 | 22,23 | 40 | 1 | 13.300 | 115 mm Winkelschleifer | P-65137 | 3,00 | 3,60 |
| | 22,23 | 60 | 1 | 13.300 | 115 mm Winkelschleifer | P-65143 | 3,00 | 3,60 |
| | 22,23 | 80 | 1 | 13.300 | 115 mm Winkelschleifer | P-65159 | 3,00 | 3,60 |
| | 22,23 | 120 | 1 | 13.300 | 115 mm Winkelschleifer | P-65165 | 3,00 | 3,60 |
| 125 | 22,23 | 40 | 1 | 12.000 | 125 mm Winkelschleifer | P-65171 | 3,60 | 4,32 |
| | 22,23 | 60 | 1 | 12.000 | 125 mm Winkelschleifer | P-65187 | 3,60 | 4,32 |
| | 22,23 | 80 | 1 | 12.000 | 125 mm Winkelschleifer | P-65193 | 3,60 | 4,32 |
| | 22,23 | 120 | 1 | 12.000 | 125 mm Winkelschleifer | P-65202 | 3,60 | 4,32 |
| 150 | 22,23 | 40 | 1 | 10.200 | 150 mm Winkelschleifer | P-65218 | 5,30 | 6,36 |
| | 22,23 | 60 | 1 | 10.200 | 150 mm Winkelschleifer | P-65224 | 5,30 | 6,36 |
| | 22,23 | 80 | 1 | 10.200 | 150 mm Winkelschleifer | P-65230 | 5,30 | 6,36 |
| | 22,23 | 120 | 1 | 10.200 | 150 mm Winkelschleifer | P-65246 | 5,30 | 6,36 |
| 180 | 22,23 | 40 | 1 | 8.600 | 180 mm Winkelschleifer | P-65252 | 7,10 | 8,52 |
| | 22,23 | 60 | 1 | 8.600 | 180 mm Winkelschleifer | P-65268 | 7,10 | 8,52 |
| | 22,23 | 80 | 1 | 8.600 | 180 mm Winkelschleifer | P-65274 | 7,10 | 8,52 |
| | 22,23 | 120 | 1 | 8.600 | 180 mm Winkelschleifer | P-65280 | 7,10 | 8,52 |

FÄCHERSCHEIBEN - EDELSTAHL „ZIRKON“

Das Schleifmittel Zirkonkorund eignet sich besonders für den aggressiven Einsatz und höchste Beanspruchung und ist deshalb sowohl für das grobe Abschleifen als auch für die Endbearbeitung und das Polieren von hartem Stahl optimal. Die Schleifblätter sind fächerartig überlappend auf einer hochwertigen Glasfaserscheibe angebracht.

Die wichtigsten Vorteile dieser Fächerscheibe sind:

- besonders hohe und konstante Abtragskapazität
- hohe Oberflächengüte
- hohe Lebensdauer
- geringe Geräusentwicklung

Anwendungsgebiete:

- Entgraten
- Guss säuberung
- Abfasen
- Planschleifen
- Rost-/Kittentfernung
- Endbearbeitung

Geeignetes Material:

- Edelstahl
- Nichteisen-Metalle und Legierung
- verschiedenste Baustähle
- Aluminium
- Holz
- Gusseisen



| Scheiben Ø (mm) | Bohrungs Ø (mm) | Körnung | Stk./Pkg. | max. Drehzahl min ⁻¹ | Geeignet für Modelle | Bestell-Nr. | Preis (€) exkl. MwSt. | Preis (€) inkl. MwSt. |
|-----------------|-----------------|---------|-----------|---------------------------------|------------------------|-------------|-----------------------|-----------------------|
| 115 | 22,23 | 40 | 1 | 13.300 | 115 mm Winkelschleifer | P-65458 | 3,00 | 3,60 |
| | 22,23 | 60 | 1 | 13.300 | 115 mm Winkelschleifer | P-65464 | 3,00 | 3,60 |
| | 22,23 | 80 | 1 | 13.300 | 115 mm Winkelschleifer | P-65470 | 3,00 | 3,60 |
| | 22,23 | 120 | 1 | 13.300 | 115 mm Winkelschleifer | P-65486 | 3,00 | 3,60 |
| 125 | 22,23 | 40 | 1 | 12.000 | 125 mm Winkelschleifer | P-65492 | 3,60 | 4,32 |
| | 22,23 | 60 | 1 | 12.000 | 125 mm Winkelschleifer | P-65501 | 3,60 | 4,32 |
| | 22,23 | 80 | 1 | 12.000 | 125 mm Winkelschleifer | P-65517 | 3,60 | 4,32 |
| | 22,23 | 120 | 1 | 12.000 | 125 mm Winkelschleifer | P-65523* | 3,60 | 4,32 |
| 150 | 22,23 | 40 | 1 | 10.200 | 150 mm Winkelschleifer | P-65539 | 5,70 | 6,84 |
| | 22,23 | 60 | 1 | 10.200 | 150 mm Winkelschleifer | P-65545 | 5,70 | 6,84 |
| | 22,23 | 80 | 1 | 10.200 | 150 mm Winkelschleifer | P-65551 | 5,70 | 6,84 |
| | 22,23 | 120 | 1 | 10.200 | 150 mm Winkelschleifer | P-65567 | 5,70 | 6,84 |
| 180 | 22,23 | 40 | 1 | 8.600 | 180 mm Winkelschleifer | P-65573 | 7,60 | 9,12 |
| | 22,23 | 60 | 1 | 8.600 | 180 mm Winkelschleifer | P-65589 | 7,60 | 9,12 |
| | 22,23 | 80 | 1 | 8.600 | 180 mm Winkelschleifer | P-65595 | 7,60 | 9,12 |
| | 22,23 | 120 | 1 | 8.600 | 180 mm Winkelschleifer | P-65604 | 7,60 | 9,12 |

* solange Vorrat reicht

FÄCHERSCHEIBEN - STEIN „SILIZIUM KARBID“

Das Schleifmittel Silizium-Karbid besitzt eine harte, scharfkantige Struktur und eignet sich besonders zum Bearbeiten harter und zäher Werkstoffe mit geringer Zugfestigkeit.

Die Schleifblätter sind fächerartig überlappend auf einer hochwertigen Glasfiberscheibe angebracht.

Die wichtigsten Vorteile dieser Fächerscheibe sind:

- hohe und konstante Abtragskapazität, kühler Schliff
- hohe Oberflächengüte
- hohe Lebensdauer
- geringe Geräuschentwicklung

Anwendungsgebiete:

- Abfasen
- Planschleifen
- Flächen- und Kantenschliff
- Endbearbeitung

Geeignetes Material:

- Stein
- Glas
- Keramik
- Kunststoff



| Scheiben Ø (mm) | Bohrungs Ø (mm) | Körnung | Stk./ Pkg. | max. Drehzahl min ⁻¹ | Geeignet für Modelle | Bestell-Nr. | Preis (€) exkl. MwSt. | Preis (€) inkl. MwSt. |
|-----------------|-----------------|---------|------------|---------------------------------|------------------------|-------------|-----------------------|-----------------------|
| 115 | 22,23 | 40 | 1 | 13.300 | 115 mm Winkelschleifer | P-65296 | 3,00 | 3,60 |
| | 22,23 | 60 | 1 | 13.300 | 115 mm Winkelschleifer | P-65305 | 3,00 | 3,60 |
| | 22,23 | 80 | 1 | 13.300 | 115 mm Winkelschleifer | P-65311 | 3,00 | 3,60 |
| | 22,23 | 120 | 1 | 13.300 | 115 mm Winkelschleifer | P-65327 | 3,00 | 3,60 |
| 125 | 22,23 | 40 | 1 | 12.000 | 125 mm Winkelschleifer | P-65333 | 3,60 | 4,32 |
| | 22,23 | 60 | 1 | 12.000 | 125 mm Winkelschleifer | P-65349 | 3,60 | 4,32 |
| | 22,23 | 80 | 1 | 12.000 | 125 mm Winkelschleifer | P-65355 | 3,60 | 4,32 |
| | 22,23 | 120 | 1 | 12.000 | 125 mm Winkelschleifer | P-65361 | 3,60 | 4,32 |
| 150 | 22,23 | 40 | 1 | 10.200 | 150 mm Winkelschleifer | P-65377 | 5,30 | 6,36 |
| | 22,23 | 60 | 1 | 10.200 | 150 mm Winkelschleifer | P-65383 | 5,30 | 6,36 |
| | 22,23 | 80 | 1 | 10.200 | 150 mm Winkelschleifer | P-65399 | 5,30 | 6,36 |
| | 22,23 | 120 | 1 | 10.200 | 150 mm Winkelschleifer | P-65408 | 5,30 | 6,36 |
| 180 | 22,23 | 40 | 1 | 8.600 | 180 mm Winkelschleifer | P-65414 | 7,10 | 8,52 |
| | 22,23 | 60 | 1 | 8.600 | 180 mm Winkelschleifer | P-65420 | 7,10 | 8,52 |
| | 22,23 | 80 | 1 | 8.600 | 180 mm Winkelschleifer | P-65436 | 7,10 | 8,52 |
| | 22,23 | 120 | 1 | 8.600 | 180 mm Winkelschleifer | P-65442 | 7,10 | 8,52 |

FÄCHERSCHEIBEN - METALL, PVC, KUPFER „ALUMINIUMOXID“



| Scheiben Ø (mm) | Bohrungs Ø (mm) | Körnung | Stk./Pkg. | max. Drehzahl min ⁻¹ | Geeignet für Modelle | Bestell-Nr. | Preis (€) exkl. MwSt. | Preis (€) inkl. MwSt. |
|-----------------|-----------------|---------|-----------|---------------------------------|------------------------|-------------|-----------------------|-----------------------|
| 115 | 22,23 | A40 | 1 | 13.300 | 115 mm Winkelschleifer | D-63432 | 1,20 | 1,44 |
| | 22,23 | A60 | 1 | 13.300 | 115 mm Winkelschleifer | D-63448 | 1,20 | 1,44 |
| | 22,23 | A80 | 1 | 13.300 | 115 mm Winkelschleifer | D-63454 | 1,20 | 1,44 |
| | 22,23 | A120 | 1 | 13.300 | 115 mm Winkelschleifer | D-63460 | 1,20 | 1,44 |
| 125 | 22,23 | A40 | 1 | 12.000 | 125 mm Winkelschleifer | D-63476 | 1,50 | 1,80 |
| | 22,23 | A60 | 1 | 12.000 | 125 mm Winkelschleifer | D-63482 | 1,50 | 1,80 |
| | 22,23 | A80 | 1 | 12.000 | 125 mm Winkelschleifer | D-63498 | 1,50 | 1,80 |
| | 22,23 | A120 | 1 | 12.000 | 125 mm Winkelschleifer | D-63507 | 1,50 | 1,80 |

Erklärung zu Reinigungsscheiben



| Farbe | Typ | Arbeitsfortschritt | Lebensdauer |
|---------|-----------|--------------------|-------------|
| Schwarz | Standard | 100% | 100% |
| Lila | Long Life | 94% | 130% |

Aufbau



Speziell für harte Reinigungsarbeiten

Schleifmittel (Siliziumkarbid)

Vlies wird mit Siliziumkarbid überzogen. Dies gewährleistet einen hohen Wirkungsgrad bei gleichzeitig geringem Kraftaufwand.

Trägerteller

Der Trägerteller besteht aus einem Glasfaser- oder Nylongewebe, welches als Dämpfung agiert und vor Kratzern und Beschädigungen am Werkstück schützt.

Merkmale

Reinigungsscheiben erzielen sehr feine Oberflächen



Reinigungsscheibe



Fächerscheibe



Schruppscheibe

Anwendung



Entfernen von Farbe



Entrosten



Entfernen von Verfärbungen

REINIGUNGSSCHEIBEN

Trägerteller aus Glasfaser = Standardanwendungen

Trägerteller aus Nylon = Extra strapazierfähig



| Scheiben Ø (mm) | Bohrungs Ø (mm) | Typ | Farbe | Trägerteller | Stk./Pkg. | Geeignet für Modelle | Bestell-Nr. | Preis (€) exkl. MwSt. | Preis (€) inkl. MwSt. |
|-----------------|-----------------|-----------|---------|--------------|-----------|------------------------|-------------|-----------------------|-----------------------|
| 115 | 22,23 | Standard | Schwarz | Glasfaser | 1 | 115 mm Winkelschleifer | B-28977 | 9,30 | 11,16 |
| | 22,23 | Long life | Lila | Glasfaser | 1 | 115 mm Winkelschleifer | B-29016 | 9,30 | 11,16 |
| | 22,23 | Standard | Schwarz | Nylon | 1 | 115 mm Winkelschleifer | B-29050 | 11,60 | 13,92 |
| | 22,23 | Long life | Lila | Nylon | 1 | 115 mm Winkelschleifer | B-36251* | 12,50 | 15,00 |
| 125 | 22,23 | Standard | Schwarz | Glasfaser | 1 | 125 mm Winkelschleifer | B-28983 | 10,80 | 12,96 |
| | 22,23 | Long life | Lila | Glasfaser | 1 | 125 mm Winkelschleifer | B-29022 | 11,60 | 13,92 |
| | 22,23 | Standard | Schwarz | Nylon | 1 | 125 mm Winkelschleifer | B-29066 | 11,60 | 13,92 |
| | 22,23 | Long life | Lila | Nylon | 1 | 125 mm Winkelschleifer | B-36267 | 13,40 | 16,08 |

* solange Vorrat reicht



FIBERSCHEIBEN „CORUNDUM“

Kunstharzgebundene, mit dem Schleifmittel Korund beschichtete Fiberscheibe. Das Trägermaterial besteht aus besonders widerstandsfähiger Glasfaser. Für die Anwendung mit einem elastischen Schleifteller.

Anwendungsgebiete:

- Entrosten und Reinigen von metallischen Oberflächen
- Abschleifen alter Lack- und Grundierungsschichten
- Einebnen von Schweißnähten und Graten, Kantenschliff
- Entgraten und Schleifen im Behälter- und Apparatebau



| Scheiben Ø (mm) | Bohrungs Ø (mm) | Körnung | Stk./Pkg. | Geeignet für Modelle | Bestell-Nr. | Preis (€) exkl. MwSt. | Preis (€) inkl. MwSt. |
|-----------------|-----------------|---------|-----------|------------------------|-------------|-----------------------|-----------------------|
| 115 | 13,0 | 16 | 5 | 115 mm Winkelschleifer | P-00854 | 5,30 | 6,36 |
| | 13,0 | 24 | 5 | 115 mm Winkelschleifer | P-00860 | 5,30 | 6,36 |
| | 13,0 | 36 | 5 | 115 mm Winkelschleifer | P-00876 | 5,30 | 6,36 |
| | 13,0 | 40 | 5 | 115 mm Winkelschleifer | P-00882 | 5,30 | 6,36 |
| | 13,0 | 50 | 5 | 115 mm Winkelschleifer | P-00898 | 5,30 | 6,36 |
| | 13,0 | 60 | 5 | 115 mm Winkelschleifer | P-00907 | 5,30 | 6,36 |
| | 13,0 | 80 | 5 | 115 mm Winkelschleifer | P-00913 | 5,30 | 6,36 |
| | 13,0 | 100 | 5 | 115 mm Winkelschleifer | P-00929 | 5,30 | 6,36 |
| | 13,0 | 120 | 5 | 115 mm Winkelschleifer | P-00935 | 5,30 | 6,36 |
| 125 | 13,0 | 24 | 5 | 125 mm Winkelschleifer | P-00957 | 6,10 | 7,32 |
| | 13,0 | 36 | 5 | 125 mm Winkelschleifer | P-00963 | 6,10 | 7,32 |
| | 13,0 | 40 | 5 | 125 mm Winkelschleifer | P-00979 | 6,10 | 7,32 |
| | 13,0 | 60 | 5 | 125 mm Winkelschleifer | P-00985 | 6,10 | 7,32 |
| | 13,0 | 80 | 5 | 125 mm Winkelschleifer | P-00991 | 6,10 | 7,32 |
| | 13,0 | 100 | 5 | 125 mm Winkelschleifer | P-01002 | 6,10 | 7,32 |
| 180 | 13,0 | 120 | 5 | 125 mm Winkelschleifer | P-01018 | 6,10 | 7,32 |
| | 13,0 | 16 | 5 | 180 mm Winkelschleifer | P-01024 | 7,60 | 9,12 |
| | 13,0 | 24 | 5 | 180 mm Winkelschleifer | P-01030 | 7,60 | 9,12 |
| | 13,0 | 36 | 5 | 180 mm Winkelschleifer | P-01046 | 7,60 | 9,12 |
| | 13,0 | 40 | 5 | 180 mm Winkelschleifer | P-01052 | 7,60 | 9,12 |
| | 13,0 | 50 | 5 | 180 mm Winkelschleifer | P-01068 | 7,60 | 9,12 |
| | 13,0 | 60 | 5 | 180 mm Winkelschleifer | P-01074 | 7,60 | 9,12 |
| | 13,0 | 80 | 5 | 180 mm Winkelschleifer | P-01080 | 7,60 | 9,12 |
| | 13,0 | 100 | 5 | 180 mm Winkelschleifer | P-01096 | 7,60 | 9,12 |
| | 13,0 | 120 | 5 | 180 mm Winkelschleifer | P-01105 | 7,60 | 9,12 |

SCHLEIFTELLER FÜR FIBERSCHEIBEN



| Beschreibung | Durchmesser (mm) | Geeignet für Modelle | Bestell-Nr. | Preis (€) exkl. MwSt. | Preis (€) inkl. MwSt. |
|---|------------------|------------------------|-------------|-----------------------|-----------------------|
| Schleifteller - elastisch inkl. Flansch | 115 | 115 mm Winkelschleifer | P-05882 | 4,80 | 5,76 |
| | 125 | 125 mm Winkelschleifer | P-05898 | 5,70 | 6,84 |
| | 150 | 150 mm Winkelschleifer | P-05907 | 7,10 | 8,52 |
| | 180 | 180 mm Winkelschleifer | P-05913 | 6,60 | 7,92 |

STAHLDRAHTBÜRSTEN FÜR WINKELSCHLEIFER

Anwendungsgebiete der Stahldrahtbürsten:

- Entfernen von Lacken, Zunder, Rost, Schlacke
- Entfernen von Betonresten und Dichtmassen
- Entgraten und Verputzen von Schweißnähten
- Vorbereitung von Metallflächen vor dem Lackieren

Besondere Vorteile:

- Hohe Steifigkeit der Drahtzöpfe, dadurch ergibt sich ein sehr hoher Bürsteeffekt
- Hohe Zugfestigkeit
- Ermöglicht hohe Drehzahlen
- Die Form der Stahldrahtkegel- und Scheibenbürsten erleichtert das Arbeiten an schwer zugänglichen Stellen (Innenkanten, Rillen, Nuten)

STAHLDRAHTTOPFBÜRSTEN - GEZOPFT - INNENGEWINDE M14



| Bürsten Ø (mm) | Draht Ø (mm) | Zopfzahl | max. Drehzahl min ⁻¹ | Bestell-Nr. | Preis (€) exkl. MwSt. | Preis (€) inkl. MwSt. |
|----------------|--------------|----------|---------------------------------|-------------|-----------------------|-----------------------|
| 60 | 0,5 | 16 | 12.500 | D-24119 | 4,80 | 5,76 |
| | 0,5 | 18 | 12.500 | D-24153 | 5,70 | 6,84 |
| 65 | 0,5 | 18 | 12.500 | P-04488* | 11,60 | 13,92 |
| 75 | 0,5 | 18 | 12.500 | D-24131 | 4,80 | 5,76 |
| 100 | 0,5 | 26 | 8.500 | D-29290 | 7,60 | 9,12 |
| | 0,5 | 26 | 8.500 | P-04472* | 21,30 | 25,56 |

* High Quality Ausführung

STAHLDRAHTSCHEIBENBÜRSTE - GEZOPFT - INNENGEWINDE M14



| Bürsten Ø (mm) | Draht Ø (mm) | Zopfzahl | max. Drehzahl min ⁻¹ | Bestell-Nr. | Preis (€) exkl. MwSt. | Preis (€) inkl. MwSt. |
|----------------|--------------|----------|---------------------------------|-------------|-----------------------|-----------------------|
| 100 | 0,5 | 18 | 12.500 | D-29555 | 4,40 | 5,28 |
| 115 | 0,5 | 20 | 12.500 | D-29561 | 5,30 | 6,36 |
| 125 | 0,5 | 22 | 12.500 | D-29577 | 6,60 | 7,92 |
| 150 | 0,5 | 24 | 9.000 | D-45761 | 8,70 | 10,44 |
| 175 | 0,5 | 26 | 9.000 | D-45777 | 11,60 | 13,92 |

STAHLDRAHTKEGELBÜRSTEN - GEZOPFT - INNENGEWINDE M14



| Bürsten Ø (mm) | Draht Ø (mm) | Zopfzahl | max. Drehzahl min ⁻¹ | Bestell-Nr. | Preis (€) exkl. MwSt. | Preis (€) inkl. MwSt. |
|----------------|--------------|----------|---------------------------------|-------------|-----------------------|-----------------------|
| 100 | 0,5 | 18 | 12.500 | D-39861 | 4,40 | 5,28 |
| | 0,5 | 18 | 12.500 | P-04494* | 14,40 | 17,28 |
| 115 | 0,5 | 20 | 12.500 | D-39883 | 4,80 | 5,76 |

* High Quality Ausführung

STAHLDRAHTKEGELBÜRSTEN - GEWELT - INNENGEWINDE M14



| Bürsten Ø (mm) | Draht Ø (mm) | max. Drehzahl min ⁻¹ | Bestell-Nr. | Preis (€) exkl. MwSt. | Preis (€) inkl. MwSt. |
|----------------|--------------|---------------------------------|-------------|-----------------------|-----------------------|
| 100 | 0,3 | 12.500 | D-39827 | 4,00 | 4,80 |
| 115 | 0,3 | 12.500 | D-39849 | 4,40 | 5,28 |

STAHLDRAHTTOPFBÜRSTEN - GEWELT - INNENGEWINDE M14



| Bürsten Ø (mm) | Draht Ø (mm) | max. Drehzahl min ⁻¹ | Bestell-Nr. | Preis (€) exkl. MwSt. | Preis (€) inkl. MwSt. |
|----------------|--------------|---------------------------------|-------------|-----------------------|-----------------------|
| 60 | 0,3 | 12.500 | D-24072 | 3,00 | 3,60 |
| 75 | 0,3 | 12.500 | D-24094 | 3,60 | 4,32 |
| 100 | 0,3 | 8.500 | D-29284 | 6,10 | 7,32 |

MESSINGDRAHTTOPFBÜRSTEN - GEWELT - INNENGEWINDE M14



| Bürsten Ø (mm) | Draht Ø (mm) | max. Drehzahl min ⁻¹ | Bestell-Nr. | Preis (€) exkl. MwSt. | Preis (€) inkl. MwSt. |
|----------------|--------------|---------------------------------|-------------|-----------------------|-----------------------|
| 60 | 0,3 | 12.500 | D-39746 | 3,00 | 3,60 |
| 75 | 0,3 | 12.500 | D-39768 | 3,60 | 4,32 |
| 90 | 0,3 | 8.500 | D-39780 | 4,40 | 5,28 |
| 100 | 0,3 | 8.500 | D-39805 | 5,70 | 6,84 |



DIAMANT-FLIESENBOHRKRONEN

Geeignet für Winkelschleifer mit M14 Gewinde
Zum Bearbeiten von Fliesen, Marmor und Granit



| Aufnahme | Durchmesser (mm) | max. Drehzahl min ⁻¹ | Bestell-Nr. | Preis (€) exkl. MwSt. | Preis (€) inkl. MwSt. |
|----------|------------------|---------------------------------|-------------|-----------------------|-----------------------|
| M14 | 12 | 12.000 | D-61101 | 18,90 | 22,68 |
| | 14 | 12.000 | D-44432 | 30,60 | 36,72 |
| | 16 | 12.000 | D-44448 | 30,60 | 36,72 |
| | 20 | 12.000 | D-44454 | 28,70 | 34,44 |
| | 22 | 12.000 | D-44460 | 32,60 | 39,12 |
| | 25 | 12.000 | D-44476 | 34,70 | 41,64 |
| | 27 | 12.000 | D-44482 | 37,00 | 44,40 |
| | 30 | 12.000 | D-44498 | 41,80 | 50,16 |
| | 32 | 12.000 | D-44507 | 44,30 | 53,16 |
| | 35 | 12.000 | D-44513 | 53,10 | 63,72 |
| | 38 | 12.000 | D-44529 | 50,00 | 60,00 |
| | 40 | 12.000 | D-44535 | 53,10 | 63,72 |
| | 45 | 12.000 | D-44541 | 56,10 | 67,32 |
| | 51 | 12.000 | D-44557 | 65,50 | 78,60 |
| | 60 | 12.000 | D-44585 | 76,50 | 91,80 |
| | 67 | 12.000 | D-44600 | 84,70 | 101,64 |
| | 68 | 12.000 | D-44616 | 88,80 | 106,56 |
| | 70 | 12.000 | D-44622 | 92,90 | 111,48 |
| 75 | 12.000 | D-44638 | 98,00 | 117,60 | |
| 80 | 12.000 | D-44644 | 103,10 | 123,72 | |
| 83 | 12.000 | D-44650 | 108,20 | 129,84 | |

FLANSCH FÜR WINKELSCHLEIFER

| | Beschreibung | Geeignet für Modelle | Bestell-Nr. | Preis (€) exkl. MwSt. | Preis (€) inkl. MwSt. |
|---|---|--|-------------|--------------------------|--------------------------|
|  | Superflansch | Ø 115-230 mm | 192227-7* | 15,60 | 18,72 |
|  | Spannflansch | Ø 115-230 mm Maschinen ohne Motorbremse | 224415-9 | 1,50 | 1,80 |
|  | Spannflansch | Ø 115-230 mm Maschinen mit Motorbremse | 224447-6 | 3,60 | 4,32 |
|  | Ezynut Flanschmutter | Ø 180 / 230 mm | 195354-9** | 50,00 | 60,00 |
|  | Super-Mutter | Ø 115-230 mm | 196297-8*** | 17,80 | 21,36 |
|  | Flanschmutter | Ø 115 / 125 / 150 mm | 224554-5 | 1,80 | 2,16 |
|  | | Ø 180 / 230 mm | 224543-0 | 1,80 | 2,16 |
|  | Spezialnuss zum Öffnen der Flanschmutter, Antrieb 1/2" | Ø 115-230 mm | 194305-9 | 34,70 | 41,64 |



* Trennscheibe lässt sich dank Superflansch leichter demontieren. Nicht geeignet für Modelle mit Motorbremse.

** Nicht verwendbar in Kombination mit Superflansch

*** Trennscheibe lässt sich dank Supermutter leichter demontieren.

Weil die Supermutter im Gegensatz zum Superflansch außen auf der Scheibe sitzt nur bedingt zum Schruppen geeignet

GRIFFE FÜR WINKELSCHLEIFER

| | Gewinde | Beschreibung | Bestell-Nr. | Preis (€) exkl. MwSt. | Preis (€) inkl. MwSt. |
|---|---------|--|-------------|--------------------------|--------------------------|
|  Standardgriff | M8 | Standard | 153489-2 | 1,50 | 1,80 |
| | | Vibrationsgedämpfter (AVT) Handgriff | 194514-0 | 14,40 | 17,28 |
|  AVT-Griff | M14 | Standard | 152539-0 | 3,00 | 3,60 |
| | | Vibrationsgedämpfter (AVT) Handgriff | 162264-5 | 14,40 | 17,28 |
|  | M14 | Griffpositionsverlegung für besseren Schwerpunkt beim Trennen | 194684-5* | 13,40 | 16,08 |

* Artikel wird ohne Handgriff geliefert

SCHUTZHAUBEN FÜR WINKELSCHLEIFER

SCHUTZHAUBEN SCHLEIFEN/TRENNEN



| Modelle | SCHLEIFEN | Preis (€) exkl. Mwst. | Preis (€) inkl. Mwst. | SCHLEIFEN - Werkzeuglos verstellbar | Preis (€) exkl. Mwst. | Preis (€) inkl. Mwst. | TRENNEN | Preis (€) exkl. Mwst. | Preis (€) inkl. Mwst. |
|--|-----------|-----------------------------|-----------------------------|---|-----------------------------|-----------------------------|-----------|-----------------------------|-----------------------------|
| 9557HN/HNR 9557HNRG | 122891-0 | 6,40 | ET 7,68 | 123144-0 | 5,90 | ET 7,08 | | | |
| 9558HN/HNR 9562CR 9562CVR 9565CR 9565CVR 9565H 9565PCV | 123099-9 | 3,90 | ET 4,68 | 135108-2 | 4,30 | ET 5,16 | 122911-0* | 4,70 | ET 5,64 |
| 9564H BGA/DGA450 BGA/DGA452 | 123098-1 | 3,50 | ET 4,20 | 123144-0 | 5,90 | ET 7,08 | | | |
| 9566CR | | | | 123146-6 | 6,40 | ET 7,68 | 165744-0 | 7,90 | ET 9,48 |
| DGA504 DGA506 DGA511 DGA513 DGA514 DGA517 | 123099-9 | 3,90 | ET 4,68 | 123144-0 | 5,90 | ET 7,08 | 122911-0* | 4,70 | ET 5,64 |
| DGA519 | | | | 347618-9 | 5,50 | ET 6,60 | 162708-5 | 7,40 | ET 8,88 |
| GA4530 GA4530R GA4540 GA4540C GA4540R GA4541C GA4541R | 123098-1 | 3,50 | ET 4,20 | 123144-0 | 5,90 | ET 7,08 | | | |
| GA5021 GA5021C | 123099-9 | 3,90 | ET 4,68 | 135108-2 | 4,30 | ET 5,16 | 122911-0* | 4,70 | ET 5,64 |
| GA5030 GA5030R GA5040 GA5040C GA5040R GA5041C GA5041R | 123099-9 | 3,90 | ET 4,68 | 123145-8 | 5,90 | ET 7,08 | 122911-0* | 4,70 | ET 5,64 |
| GA5051R XGT 125 mm | | | | 347480-2 | 4,30 | ET 5,16 | 162557-0 | 16,70 | 20,04 |
| GA6021 GA6021C GA6040 | | | | 123146-6 | 6,40 | ET 7,68 | 165744-0 | 7,90 | ET 9,48 |
| DGA700/701 GA70xx Serie | 122889-7 | 5,90 | ET 7,08 | 122846-5 | 7,90 | ET 9,48 | 122914-4 | 9,80 | ET 11,76 |
| GA035G GA036G | | | | 347776-1 | 5,10 | ET 6,12 | 162947-7 | PaA | PaA |
| DGA900/901 GA90xx Serie | 122891-0 | 6,40 | ET 7,68 | 122847-3 | 8,50 | ET 10,20 | 122891-0 | 6,40 | ET 7,68 |
| GA038G | | | | 127714-7 | 7,90 | ET 9,48 | 122913-6 | 11,30 | ET 13,56 |

* Solange Vorrat reicht

UNIVERSAL-AUFSTECKHAUBE TRENNEN

Diese universell einsetzbare Schutzhaube lässt sich in wenigen Sekunden werkzeuglos auf Schleif-Schutzhauben montieren und ebenso schnell wieder entfernen. Dadurch bleibt ein sicheres Arbeiten gewährleistet, während der bei abwechselnden Schleif- und Trennarbeiten oft mühsame Wechsel zwischen verschiedenen Schutzhauben entfällt.



| Geeignet für Modelle | Bestell-Nr. | Preis (€) exkl. Mwst. | Preis (€) inkl. Mwst. |
|-----------------------------|-------------|-----------------------|-----------------------|
| Alle Winkelschleifer 125 mm | 199710-5 | 7,10 | 8,52 |

ABSAUGHAUBEN FÜR WINKELSCHLEIFER



| Beschreibung | Geeignet für Modelle | Bestell-Nr. | Preis (€) exkl. Mwst. | Preis (€) inkl. Mwst. |
|--|-------------------------------|-------------|-----------------------|-----------------------|
| Absaughaube Alu mit Eintauchfunktion, Abgang Ø 38 mm | 115/125 mm Winkelschleifer | 196845-3 | 80,60 | 96,72 |
| | 125 mm X-LOCK Winkelschleifer | 191G05-4 | 80,60 | 96,72 |
| | 125 mm XGT Winkelschleifer | 191G06-2 | 65,50 | 78,60 |



| | | | | |
|---|--|----------------------|----------|---------|
| Absaughaube mit Eintauchfunktion, Abgang Ø 38 mm (erfordert Flansch 198678-2) | 230 mm Winkelschleifer | 198440-5 | 137,70 | 165,24 |
| | Innerer Flansch speziell für Maschinen mit elektrischer Bremse | Absaughaube 198440-5 | 198678-2 | 4,70 ET |



| | | | | |
|-----------------------------|----------------------------|----------|--------|--------|
| Absaughaube, Abgang Ø 38 mm | 180/230 mm Winkelschleifer | 194044-1 | 228,50 | 274,20 |
|-----------------------------|----------------------------|----------|--------|--------|



| | | | | |
|---|----------------------------|--------------|----------|-------|
| Absaughaube zur Verwendung mit Diamantschleifscheiben, Abgang Ø 38 mm | 115/125 mm Winkelschleifer | 195239-9 | 50,00 | 60,00 |
| | 125 mm XGT Winkelschleifer | 191F81-2 | 37,00 | 44,40 |
| | 180/230 mm Winkelschleifer | 195385-8* | 62,30 | 74,76 |
| | Superflansch | Ø 115-230 mm | 192227-7 | 15,60 |

* darf nur mit Superflansch 192227-7 betrieben werden



STAUBSCHUTZSETS FÜR WINKELSCHLEIFER



| Beschreibung | Geeignet für Modelle | Bestell-Nr. | Preis (€) exkl. MwSt. | Preis (€) inkl. MwSt. |
|---|--|-------------|-----------------------|-----------------------|
| Staubschutzset für Winkelschleifer | 9562CH/CVH/CR/CV, 9564H/CV, 9565H/C/CV/CVL/CR/CLR, 9566C/CV/CR | 193903-6 | 13,40 | 16,08 |
| | GA7020, GA9020, GA7030/S, GA7040S, GA9030/S, GA9040S | 194289-1 | 3,60 | 4,32 |
| | 9565PCV | 195446-4 | 9,30 | 11,16 |
| Staubschutzset für Akku-Winkelschleifer | GA6040-/GA5041-/GA5040-/GA4541-/GA4540 | 198719-4 | 10,80 | 12,96 |
| | DGA900/DGA700 | 457620-5 | 2,40 | 2,88 |

SÄGEBLÄTTER FÜR METALL-TRENNSÄGEN

Sägeblätter für Metall-Trennsägen finden Sie im Kapitel „Sägen“ auf Seite 321!

FÜHRUNGSSCHIENENADAPTER FÜR DIAMANTSCHNEIDER





| Beschreibung | Geeignet für | Bestell-Nr. | Preis (€) exkl. MwSt. | Preis (€) inkl. MwSt. |
|------------------------------|----------------------|-------------|-----------------------|-----------------------|
| Adapterplatte aus Kunststoff | 4100KB/4100NH/DCC500 | 198673-2 | 18,90 | 22,68 |

Führungsschienen und passendes Zubehör finden Sie auf Seite 341!



BLECHSCHEREN UND KNABBER

| | Beschreibung | Geeignet für Modelle | Bestell-Nr. | Preis (€) exkl. Mwst. | Preis (€) inkl. Mwst. |
|---|----------------------------|-----------------------------|-------------|--------------------------|--------------------------|
|  | Kerbstift | JN1601/BJN161/DJN161 | A-83951 | 34,70 | 41,64 |
| | | JN3200/JN3201 | 792728-1 | 32,60 | 39,12 |
|  | Matritze | JN1601/BJN161/DJN161 | A-15051 | 20,00 | 24,00 |
| | | JN3200/JN3201 | 792292-2 | 32,60 | 39,12 |
|  | Messersatz | JS1600/JS1602 | 191383-0 | 32,60 | 39,12 |
| | | JS1660/JS1601 | 792533-6 | 56,10 | 67,32 |
| | | JS1670/BSJ101/DJS101/JS1000 | 792536-0 | 53,10 | 63,72 |
| | | JS3200/JS3201 | 792287-5 | 39,20 | 47,04 |
|  | Schneidmesser | JS1660/JS1601 | 792534-4 | 76,50 | 91,80 |
| | | JS1670/BSJ101/DJS101/JS1000 | 792537-8 | 103,10 | 123,72 |
| | | BSJ130/DJS130 | 792744-3 | 59,20 | 71,04 |
|  | Seitliches Messer - rechts | BSJ130/DJS130 | 792742-7 | 53,10 | 63,72 |
|  | Seitliches Messer - links | BSJ130/DJS130 | 792743-5 | 53,10 | 63,72 |
|  | Einstellehre | JS1660 | 762013-6 | 3,60 | 4,32 |
| | | JS3200/JS3201 | 762007-1 | 2,70 | 3,24 |





Erklärung zu Schleifpapier

Aufbau

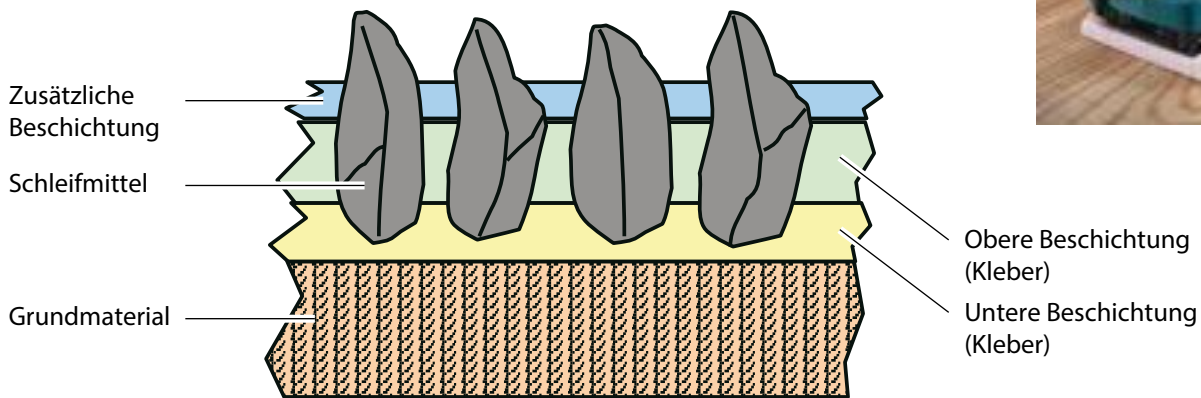

Schleifmittel

| Material Typ | Korund | Siliziumkarbid | Zirkon |
|--------------|--------------------|------------------------------|---------------------------|
| Abbildung | | | |
| Abkürzung | A & WA | C | Z |
| Anwendung | Holz, Metall, etc. | Stein, Druckguss, Glas, etc. | Stahl, Faserplatten, etc. |

Korngröße

| Körnung | Grob | Mittel | Fein | Extra fein |
|-----------|------|----------|-----------|------------|
| | - 80 | 80 - 120 | 120 - 400 | 400 - |
| Abbildung | | | | |

BANDSCHLEIFER

SCHLEIFPAPIERE FÜR BANDSCHLEIFER

Gewebeschleifbänder 76 x 457 mm

Geeignet für: Buntmetalle, Kunststoffe, Holz, Holz mit Nägeln, Metall, Stein

Geeignet für Modelle: 9910/9911



| Körnung | Stk./Pkg. | Bestell-Nr. | Preis (€) exkl. MwSt. | Preis (€) inkl. MwSt. |
|-----------|---------------------|-------------|-----------------------|-----------------------|
| 40 | 5 | P-37091 | 8,70 | 10,44 |
| 60 | 5 | P-37100 | 8,70 | 10,44 |
| 80 | 5 | P-37116 | 8,70 | 10,44 |
| 100 | 5 | P-37122 | 8,70 | 10,44 |
| 120 | 5 | P-37138 | 8,70 | 10,44 |
| 150 | 5 | P-37144 | 8,70 | 10,44 |
| 240 | 5 | P-37150 | 8,70 | 10,44 |
| 40/80/120 | je 1 Stk. / Körnung | P-37166 | 5,30 | 6,36 |

Gewebeschleifbänder 76 x 610 mm

Geeignet für: Buntmetalle, Kunststoffe, Holz, Holz mit Nägeln, Metall, Stein

Geeignet für Modelle: 9920/9924DB



| Körnung | Stk./Pkg. | Bestell-Nr. | Preis (€) exkl. MwSt. | Preis (€) inkl. MwSt. |
|---------|-----------|-------------|-----------------------|-----------------------|
| 40 | 5 | P-37312 | 10,80 | 12,96 |
| | 25 | P-51144 | 47,00 | 56,40 |
| 60 | 5 | P-37328 | 10,80 | 12,96 |
| | 25 | P-51150 | 47,00 | 56,40 |
| 80 | 5 | P-37334 | 10,80 | 12,96 |
| | 25 | P-51164 | 47,00 | 56,40 |
| 100 | 5 | P-37340 | 10,80 | 12,96 |
| | 25 | P-51172 | 47,00 | 56,40 |
| 120 | 5 | P-37356 | 10,80 | 12,96 |
| | 25 | P-51188 | 47,00 | 56,40 |
| 150 | 5 | P-37362 | 10,80 | 12,96 |
| | 25 | P-51194 | 47,00 | 56,40 |
| 240 | 5 | P-37378 | 10,80 | 12,96 |
| | 25 | P-51203 | 47,00 | 56,40 |

Gewebeschleifbänder 76 x 533 mm

Geeignet für: Buntmetalle, Kunststoffe, Holz, Holz mit Nägeln, Metall, Stein

Geeignet für Modelle: 9903



| Körnung | Stk./Pkg. | Bestell-Nr. | Preis (€) exkl. MwSt. | Preis (€) inkl. MwSt. |
|---------|-----------|-------------|-----------------------|-----------------------|
| 40 | 5 | P-37172 | 9,30 | 11,16 |
| | 25 | P-37247 | 39,20 | 47,04 |
| | 50 | P-43393 | 65,50 | 78,60 |
| 60 | 5 | P-37188 | 9,30 | 11,16 |
| | 25 | P-37253 | 39,20 | 47,04 |
| | 50 | P-43402 | 65,50 | 78,60 |
| 80 | 5 | P-37194 | 9,30 | 11,16 |
| | 25 | P-37269 | 39,20 | 47,04 |
| | 50 | P-43418 | 65,50 | 78,60 |
| 100 | 5 | P-37203 | 9,30 | 11,16 |
| | 25 | P-37275 | 39,20 | 47,04 |
| | 50 | P-43424 | 65,50 | 78,60 |
| 120 | 5 | P-37219 | 9,30 | 11,16 |
| | 25 | P-37281 | 39,20 | 47,04 |
| | 50 | P-43430 | 65,50 | 78,60 |
| 150 | 5 | P-37225 | 9,30 | 11,16 |
| | 25 | P-37297 | 39,20 | 47,04 |
| | 50 | P-43446 | 65,50 | 78,60 |
| 240 | 5 | P-37231 | 9,30 | 11,16 |
| | 25 | P-37306 | 39,20 | 47,04 |
| | 50 | P-43452 | 65,50 | 78,60 |

Gewebeschleifbänder 100 x 610 mm

Geeignet für: Buntmetalle, Kunststoffe, Holz, Holz mit Nägeln, Metall, Stein

Geeignet für Modelle: 9924DB/9402/9403/9404



| Körnung | Stk./Pkg. | Bestell-Nr. | Preis (€) exkl. MwSt. | Preis (€) inkl. MwSt. |
|---------|-----------|-------------|-----------------------|-----------------------|
| 40 | 5 | P-36887 | 11,60 | 13,92 |
| | 25 | P-36952 | 47,00 | 56,40 |
| | 50 | P-43468 | 88,80 | 106,56 |
| 60 | 5 | P-36893 | 11,60 | 13,92 |
| | 25 | P-36968 | 47,00 | 56,40 |
| | 50 | P-43474 | 88,80 | 106,56 |
| 80 | 5 | P-36902 | 11,60 | 13,92 |
| | 25 | P-36974 | 47,00 | 56,40 |
| | 50 | P-43480 | 80,60 | 96,72 |
| 100 | 5 | P-36918 | 11,60 | 13,92 |
| | 25 | P-36980 | 47,00 | 56,40 |
| | 50 | P-43496 | 88,80 | 106,56 |
| 120 | 5 | P-36924 | 11,60 | 13,92 |
| | 25 | P-36996 | 47,00 | 56,40 |
| | 50 | P-43505 | 88,80 | 106,56 |
| 150 | 5 | P-36930 | 11,60 | 13,92 |
| | 25 | P-37007 | 47,00 | 56,40 |
| | 50 | P-43511 | 88,80 | 106,56 |
| 240 | 5 | P-36946 | 11,60 | 13,92 |
| | 25 | P-37013 | 47,00 | 56,40 |
| | 50 | P-43527 | 88,80 | 106,56 |

Gewebeschleifbänder 100 x 620 mm

Geeignet für: Buntmetalle, Kunststoffe, Holz, Holz mit Nägeln, Metall, Stein

Geeignet für Modelle: 9924DB



| Körnung | Stk./Pkg. | Bestell-Nr. | Preis (€) exkl. MwSt. | Preis (€) inkl. MwSt. |
|---------|-----------|-------------|-----------------------|-----------------------|
| 40 | 5 | P-37029 | 11,60 | 13,92 |
| 60 | 5 | P-37035 | 11,60 | 13,92 |
| 80 | 5 | P-37041 | 11,60 | 13,92 |
| 100 | 5 | P-37057 | 11,60 | 13,92 |
| 120 | 5 | P-37063 | 11,60 | 13,92 |
| 150 | 5 | P-37079 | 11,60 | 13,92 |
| 240 | 5 | P-37085 | 11,60 | 13,92 |

Gewebeschleifbänder 100 x 560 mm

Geeignet für: Buntmetalle, Kunststoffe, Holz, Holz mit Nägeln, Metall, Stein

Geeignet für Modelle: AEG/DEWALT/RYOBI/ELU/HAFFNER



| Körnung | Stk./Pkg. | Bestell-Nr. | Preis (€) exkl. MwSt. | Preis (€) inkl. MwSt. |
|---------|-----------|-------------|-----------------------|-----------------------|
| 40 | 5 | P-36740 | 10,80 | 12,96 |
| 60 | 5 | P-36756 | 10,80 | 12,96 |
| 80 | 5 | P-36762 | 10,80 | 12,96 |
| | 25 | P-36837 | 39,20 | 47,04 |
| 100 | 5 | P-36778 | 10,80 | 12,96 |
| | 5 | P-36784 | 10,80 | 12,96 |
| 120 | 25 | P-36859 | 39,20 | 47,04 |
| 150 | 5 | P-36790 | 10,80 | 12,96 |
| | 5 | P-36809 | 10,80 | 12,96 |
| 240 | 25 | P-36871 | 39,20 | 47,04 |

STAHLPLATTEN

Robuste Grundplatte



| Geeignet für Modelle | Bestell-Nr. | Preis (€) exkl. MwSt. | Preis (€) inkl. MwSt. |
|----------------------|-------------|-----------------------|-----------------------|
| 9910/9911 | 344586-7 | 2,00 | ET 2,40 |
| 9924DB | 341705-6 | 2,00 | ET 2,40 |
| 9401/9402 | 342328-3 | 2,30 | ET 2,76 |

KORKPLATTEN

Weiche Auflagefläche für schonende Schleifvorgänge



| Geeignet für Modelle | Bestell-Nr. | Preis (€) exkl. MwSt. | Preis (€) inkl. MwSt. |
|----------------------|-------------|-----------------------|-----------------------|
| 9903 | 423312-8 | 1,40 | ET 1,68 |
| 9924DB | 423035-8 | 2,30 | ET 2,76 |
| 9920 | 423313-6 | 2,00 | ET 2,40 |
| 9404 | 423314-4 | 2,60 | ET 3,12 |
| 9401/9402/9403 | 421093-8 | 2,30 | ET 2,76 |

GRAPHITPLATTEN

Auflagefläche mit verbesserter Gleitfähigkeit



| Geeignet für Modelle | Bestell-Nr. | Preis (€) exkl. MwSt. | Preis (€) inkl. MwSt. |
|----------------------|-------------|-----------------------|-----------------------|
| 9903 | 193197-3 | 5,90 | ET 7,08 |
| 9924DB | 423036-6 | 2,30 | ET 2,76 |
| 9920 | 423316-0 | 2,90 | ET 3,48 |
| 9404 | 193201-8 | 7,90 | ET 9,48 |
| 9403 | 421648-9 | 3,20 | ET 3,84 |
| 9401/9402 | A-86262 | 2,90 | ET 3,48 |

STAHLPLATTEN / KORKPLATTEN SETS

| Geeignet für Modelle | Bestell-Nr. | Preis (€) exkl. MwSt. | Preis (€) inkl. MwSt. |
|----------------------|-------------|-----------------------|-----------------------|
| 9903 | 151749-6 | 3,90 | ET 4,68 |
| 9920 | 151750-1 | 3,90 | ET 4,68 |
| 9404 | 151751-9 | 4,70 | ET 5,64 |
| 9403 | 150980-1 | 4,30 | ET 5,16 |



STAUBSÄCKE



| Geeignet für Modelle | Bestell-Nr. | Preis (€) exkl. MwSt. | Preis (€) inkl. MwSt. |
|----------------------|-------------|-----------------------|-----------------------|
| 9910/9911 | 122548-3 | 8,70 | 10,44 |
| 9404/9920/9903 | 122591-2 | 14,40 | 17,28 |
| 9924DB/9900B | 122296-4 | 14,40 | 17,28 |
| 9403 | 122562-9 | 14,40 | 17,28 |

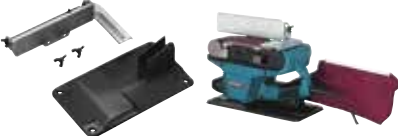

SONSTIGES ZUBEHÖR BANDSCHLEIFER

| | Beschreibung | Geeignet für Modelle | Bestell-Nr. | Preis (€) exkl. MwSt. | Preis (€) inkl. MwSt. |
|---|----------------------------|----------------------|-------------|-----------------------|-----------------------|
|  | Schraubzwingen/Pair | 9910/9911 | 192694-6 | 50,00 | 60,00 |
|  | Ständer für Bandschleifer | 9902/9903/9404/9920 | 193055-3 | 103,10 | 123,72 |
| | | 9924DB | STEX122299 | 144,90 | 173,88 |
| | | 9901 | 122353-8* | 62,30 | 74,76 |
|  | Standfuß für Bandschleifer | 9402 | 342332-2 | 3,30 | 3,96 |
|  | Schleifrahmen | 9920 | 193071-5 | 113,30 | 135,96 |
| | | 9404 | 193072-3 | 103,10 | 123,72 |
| | | 9903 | 193070-7 | 108,20 | 129,84 |

* solange Vorrat reicht

EXZENTERSCHLEIFER & POLIERMASCHINEN

SCHLEIFPAPIERE FÜR EXZENTERSCHLEIFER

Schleifpapiere Ø 125 mm (Klett, 8 Loch)

Geeignet für: Buntmetalle, Kunststoffe, Holz, Holz mit Nägeln, Metall, Stein

Geeignet für Modelle: BO5010/BO5012/BO5030/
BO5031/BO5020/BO5021/
BO5041/BBO180/DBO180



| Körnung | Stk./Pkg. | Bestell-Nr. | Preis (€) exkl. MwSt. | Preis (€) inkl. MwSt. |
|---------|-----------|-------------|-----------------------|-----------------------|
| 40 | 10 | P-43533 | 4,40 | 5,28 |
| | 50 | P-43620 | 18,90 | 22,68 |
| 60 | 10 | P-43549 | 4,40 | 5,28 |
| | 50 | P-43636 | 18,90 | 22,68 |
| 80 | 10 | P-43555 | 4,40 | 5,28 |
| | 50 | P-43642 | 18,90 | 22,68 |
| 100 | 10 | P-43561 | 4,40 | 5,28 |
| | 50 | P-43658 | 18,90 | 22,68 |
| 120 | 10 | P-43577 | 4,40 | 5,28 |
| | 50 | P-43664 | 18,90 | 22,68 |
| 180 | 10 | P-43583 | 4,40 | 5,28 |
| | 50 | P-43670 | 18,90 | 22,68 |
| 240 | 10 | P-43599 | 4,40 | 5,28 |
| | 50 | P-43686 | 18,90 | 22,68 |
| 320 | 10 | P-43608 | 4,40 | 5,28 |
| | 50 | P-43692 | 18,90 | 22,68 |
| 400 | 10 | P-43614 | 4,40 | 5,28 |
| | 50 | P-43701 | 18,90 | 22,68 |

Schleifpapiere Lack Ø 125 mm (Klett, 8 Loch)

Geeignet für: Lacke und Farben, Buntmetalle, Kunststoffe, Holz, Holz mit Nägeln, Metall, Stein

Geeignet für Modelle: BO5010/BO5012/BO5030/
BO5031/BO5020/BO5021/
BO5041/BBO180/DBO180



| Körnung | Stk./Pkg. | Bestell-Nr. | Preis (€) exkl. MwSt. | Preis (€) inkl. MwSt. |
|---------|-----------|-------------|-----------------------|-----------------------|
| 40 | 10 | P-33342 | 4,00 | 4,80 |
| | 50 | P-37384 | 16,70 | 20,04 |
| 60 | 10 | P-33358 | 4,00 | 4,80 |
| | 50 | P-37390 | 16,70 | 20,04 |
| 80 | 10 | P-33364 | 4,00 | 4,80 |
| | 50 | P-37409 | 16,70 | 20,04 |
| 100 | 10 | P-33370 | 4,00 | 4,80 |
| | 50 | P-37415 | 16,70 | 20,04 |
| 120 | 10 | P-33386 | 4,00 | 4,80 |
| | 50 | P-37421 | 16,70 | 20,04 |
| 180 | 10 | P-33392 | 4,00 | 4,80 |
| | 50 | P-37437 | 16,70 | 20,04 |
| 240 | 10 | P-33401 | 4,00 | 4,80 |
| | 50 | P-37443 | 16,70 | 20,04 |
| 320 | 10 | P-33417 | 4,00 | 4,80 |
| | 50 | P-37459 | 16,70 | 20,04 |
| 400 | 10 | P-33423 | 4,00 | 4,80 |
| | 50 | P-37465 | 16,70 | 20,04 |

Schleifpapiere Ø 150 mm (Klett, 6 Loch)

Geeignet für: Buntmetalle, Kunststoffe, Holz, Holz mit Nägeln, Metall, Stein

Geeignet für Modelle: BO6030/BO6040/BO6050



| Körnung | Stk./Pkg. | Bestell-Nr. | Preis (€) exkl. MwSt. | Preis (€) inkl. MwSt. |
|---------|-----------|-------------|-----------------------|-----------------------|
| 40 | 10 | P-37471 | 6,10 | 7,32 |
| | 50 | P-37568 | 24,00 | 28,80 |
| 60 | 10 | P-37487 | 6,10 | 7,32 |
| | 50 | P-37574 | 24,00 | 28,80 |
| 80 | 10 | P-37493 | 6,10 | 7,32 |
| | 50 | P-37580 | 24,00 | 28,80 |
| 100 | 10 | P-37502 | 6,10 | 7,32 |
| | 50 | P-37596 | 24,00 | 28,80 |
| 120 | 10 | P-37518 | 6,10 | 7,32 |
| | 50 | P-37605 | 24,00 | 28,80 |
| 180 | 10 | P-37524 | 6,10 | 7,32 |
| | 50 | P-37611 | 24,00 | 28,80 |
| 240 | 10 | P-37530 | 6,10 | 7,32 |
| | 50 | P-37627 | 24,00 | 28,80 |
| 320 | 10 | P-37546 | 6,10 | 7,32 |
| | 50 | P-37633 | 24,00 | 28,80 |
| 400 | 10 | P-37552 | 6,10 | 7,32 |
| | 50 | P-37649 | 24,00 | 28,80 |

Schleifpapiere Lack Ø 150 mm (Klett, 6 Loch)

Geeignet für: Lacke und Farben, Buntmetalle, Kunststoffe, Holz, Holz mit Nägeln, Metall, Stein

Geeignet für Modelle: BO6030/BO6040/BO6050



| Körnung | Stk./Pkg. | Bestell-Nr. | Preis (€) exkl. MwSt. | Preis (€) inkl. MwSt. |
|---------|-----------|-------------|-----------------------|-----------------------|
| 40 | 10 | P-37655 | 6,10 | 7,32 |
| | 50 | P-37742 | 24,00 | 28,80 |
| 60 | 10 | P-37661 | 6,10 | 7,32 |
| | 50 | P-37758 | 24,00 | 28,80 |
| 80 | 10 | P-37677 | 6,10 | 7,32 |
| | 50 | P-37764 | 24,00 | 28,80 |
| 100 | 10 | P-37683 | 6,10 | 7,32 |
| | 50 | P-37770 | 24,00 | 28,80 |
| 120 | 10 | P-37699 | 6,10 | 7,32 |
| | 50 | P-37786 | 24,00 | 28,80 |
| 180 | 10 | P-37708 | 6,10 | 7,32 |
| | 50 | P-37792 | 24,00 | 28,80 |
| 240 | 10 | P-37714 | 6,10 | 7,32 |
| | 50 | P-37801 | 24,00 | 28,80 |
| 320 | 10 | P-37720 | 6,10 | 7,32 |
| | 50 | P-37817 | 24,00 | 28,80 |
| 400 | 10 | P-37736 | 6,10 | 7,32 |
| | 50 | P-37823 | 24,00 | 28,80 |

Schleifpapiere Ø 150 mm (Klett, 8 + 1 Loch)

Geeignet für: Buntmetalle, Kunststoffe, Holz, Holz mit Nägeln, Metall, Stein

Geeignet für Modelle: BO6030/BO6040/BO6050



| Körnung | Stk./Pkg. | Bestell-Nr. | Preis (€) exkl. MwSt. | Preis (€) inkl. MwSt. |
|---------|-----------|-------------|-----------------------|-----------------------|
| 40 | 10 | P-31918 | 6,10 | 7,32 |
| | 50 | P-32574 | 24,00 | 28,80 |
| 60 | 10 | P-31924 | 6,10 | 7,32 |
| | 50 | P-32580 | 24,00 | 28,80 |
| 80 | 10 | P-31930 | 6,10 | 7,32 |
| | 50 | P-32596 | 24,00 | 28,80 |
| 100 | 10 | P-31946 | 6,10 | 7,32 |
| | 50 | P-32605 | 24,00 | 28,80 |
| 120 | 10 | P-31952 | 6,10 | 7,32 |
| | 50 | P-32611 | 24,00 | 28,80 |
| 150 | 10 | P-31968 | 6,10 | 7,32 |
| 180 | 10 | P-31974 | 6,10 | 7,32 |
| | 50 | P-32633 | 24,00 | 28,80 |
| 220 | 10 | P-31980 | 6,10 | 7,32 |
| 240 | 10 | P-31996 | 6,10 | 7,32 |
| 320 | 10 | P-32007 | 6,10 | 7,32 |
| | 50 | P-32661 | 24,00 | 28,80 |
| 400 | 10 | P-32013 | 6,10 | 7,32 |
| | 50 | P-32677 | 24,00 | 28,80 |

Schleifpapiere Lack Ø 150 mm (Klett, 8 + 1 Loch)

Geeignet für: Lacke und Farben, Buntmetalle, Kunststoffe, Holz, Holz mit Nägeln, Metall, Stein

Geeignet für Modelle: BO6030/BO6040/BO6050















| Körnung | Stk./Pkg. | Bestell-Nr. | Preis (€) exkl. MwSt. | Preis (€) inkl. MwSt. |
|---------|-----------|-------------|-----------------------|-----------------------|
| 40 | 10 | P-37839 | 6,10 | 7,32 |
| | 50 | P-37948 | 24,00 | 28,80 |
| 60 | 10 | P-37845 | 6,10 | 7,32 |
| | 50 | P-37954 | 24,00 | 28,80 |
| 80 | 10 | P-37851 | 6,10 | 7,32 |
| | 50 | P-37960 | 24,00 | 28,80 |
| 100 | 10 | P-37867 | 6,10 | 7,32 |
| | 50 | P-37976 | 24,00 | 28,80 |
| 120 | 10 | P-37873 | 6,10 | 7,32 |
| | 50 | P-37982 | 24,00 | 28,80 |
| 150 | 10 | P-37889 | 6,10 | 7,32 |
| 180 | 10 | P-37895 | 6,10 | 7,32 |
| | 50 | P-37998 | 24,00 | 28,80 |
| 220 | 10 | P-37904 | 6,10 | 7,32 |
| 240 | 10 | P-37910 | 6,10 | 7,32 |
| | 50 | P-38009 | 24,00 | 28,80 |
| 320 | 10 | P-37926 | 6,10 | 7,32 |
| | 50 | P-38015 | 24,00 | 28,80 |
| 400 | 10 | P-37932 | 6,10 | 7,32 |
| | 50 | P-38021 | 24,00 | 28,80 |

SCHLEIFTELLER

| | Beschreibung | Durchmesser (mm) | Geeignete Modelle | Bestell-Nr. | Preis (€) exkl. MwSt. | Preis (€) inkl. MwSt. |
|---|--|------------------|--|-------------|-----------------------|-----------------------|
|  | Schleifteller - Klett | 123 | BO5010/BO5012/BO5030/ BO5031/BO5020/BO5021/ BO5041/BBO180/DBO180 | 743081-8 | 15,60 | 18,72 |
| | Hart/polieren - Klett | 130 | BO6050 | 197317-1 | 41,80 | 50,16 |
| | Hart/grobe Schleifarbeiten - Klett | 150 | BO6030/BO6040 | 196685-9 | 34,70 | 41,64 |
| | Weich/alle Schleifarbeiten - Klett | 150 | BO6030/BO6040 | 196684-1 | 41,80 | 50,16 |
| | Superweich/feinster Schliff - Klett | 150 | BO6030/BO6040 | 196686-7 | 39,20 | 47,04 |
| | Hart/grobe Schleifarbeiten - Klett | 150 | BO6050 | 197315-5 | 47,00 | 56,40 |
| | Weich/alle Schleifarbeiten - Klett | 150 | BO6050 | 197314-7 | 47,00 | 56,40 |
| | Superweich/feinster Schliff - Klett | 150 | BO6050 | 197316-3 | 47,00 | 56,40 |
|  | Adapter für Gewinde | M14 auf 5/8" | Alle Modelle | D-56960 | 15,60 | 18,72 |
|  | Schleifteller - Klett | 125 | PO5000C | 197922-4 | 53,10 | 63,72 |
| | | 150 | PO6000C/DPO600 | 197928-2 | 56,10 | 67,32 |
| | | 165 | 9227CB/9237CB | 743053-3 | 18,90 | 22,68 |
|  | Schleifteller - Klett | 115 | 9565CVL/CVR/SA5040C | 743060-6 | 17,80 | 21,36 |
| | | 120 | 9565CVL/ CVR/ 9237CB/ 9207SPB/ 9227CB/ SA7000C | P-21777 | 9,30 | 11,16 |
|  | Schleifteller - elastisch inkl. Flansch | 115 | 115 mm Winkelschleifer | P-05882 | 4,80 | 5,76 |
| | | 125 | 125 mm Winkelschleifer | P-05898 | 5,70 | 6,84 |
| | | 150 | 150 mm Winkelschleifer | P-05907 | 7,10 | 8,52 |
| | | 180 | 180 mm Winkelschleifer | P-05913 | 6,60 | 7,92 |
|  | Schleifteller - weich | 150 | GV6010 | 743033-9 | 18,90 | 22,68 |
|  | Gummiteller | 150 | GV6010 | 743025-8 | 4,80 | 5,76 |
| | Senkkopfschraube | | Gummiteller 743025-8 | 265812-0 | 0,90 | 1,08 |
| | Flanschscheibe | | Gummiteller 743025-8 | 253951-8 | 1,50 | 1,80 |



POLIERHAUBEN / SCHWÄMME

| | Beschreibung | Durchmesser (mm) | Geeignet für Modelle | Bestell-Nr. | Preis (€) exkl. MwSt. | Preis (€) inkl. MwSt. |
|---|---|------------------|---|-------------|-----------------------|-----------------------|
|  | Klett-Polierhaube zum Hochglanzpolieren von Wachs | 140 | BO5012 / BO5031 / BO5021 / BO5041 | 794560-9 | 24,00 | 28,80 |
| | | 150 | BO6030, BO6040, BO6050, DPO500, DPO600, PO6000C | 199424-6 | 24,00 | 28,80 |
|  | Klett-Schaumgummiteller zum Auftragen von Wachs | 123 | BO5012 / BO5031 / BO5021 / BO5041 | 794558-6 | 18,90 | 22,68 |
|  | Klett-Filzteller zum Entfernen von Wachs | 125 | BO5012 / BO5031 / BO5021 / BO5041 | 196152-4 | 24,00 | 28,80 |
| | | 150 | BO6030, BO6050, DPO500, DPO600, PO6000C | 193288-0 | 20,00 | 24,00 |
|  | Woll-Polierhaube - Klett | 125 | BO5030, BO5031, BO5041, BO5031, PO5000C, DPO500 | D-70867 | 7,10 | 8,52 |
|  | Polierhaube - Klett passend für Schleifteller - Klett: 743053-3 | 180 | PV7000C/9207SPB/9227CB/9237CB/SA7000C | 192629-7 | 18,90 | 22,68 |
|  | Polierhaube | 180 | 9207SPB/SA7000C | 794176-0 | 21,30 | 25,56 |
|  | Klett-Schwamm, gelb, fest | 190 | SA7000C | D-70786 | 12,50 | 15,00 |
|  | Klett-Schwamm, weiß, mittel | 190 | SA7000C | D-70792 | 12,50 | 15,00 |
|  | Klett-Schwamm, schwarz | 190 | PV7000C/SA7000C | 193470-1 | 30,60 | 36,72 |
|  | Klett-Schwamm weiß - dichter stabiler Schwamm zum Bearbeiten von 2-Schicht-Farbsystemen | 150 | BO6040/BO6050/9565CVL/9207SPB/9237CB/9227CB/SA7000C/PO6000/DPO600 | P-21727 | 12,50 | 15,00 |
|  | Klett-Schwamm blau - weicher Schwamm zum Bearbeiten von Zellstoffen, Acryl usw. | 150 | BO6040/BO6050/9565CVL/9207SPB/9237CB/9227CB/SA7000C/PO6000/DPO600 | P-21733 | 10,00 | 12,00 |
|  | Klett-Schwamm orange - fester Schwamm für Polier- und Mischanforderungen / geringe Dicke für schwierige Stellen | 150 | BO6040/BO6050/9565CVL/9207SPB/9237CB/9227CB/SA7000C/PO6000/DPO600 | P-21749 | 10,00 | 12,00 |
|  | Schaumgummiteller zum Auftragen von Wachs | 150 | PO6000C/DPO600 | 197894-3 | 20,00 | 24,00 |
|  | Lammfellhaube mit 5/8" Aufnahme | 230 | 230 mm Winkelschleifer max. Drehzahl 4.000 U/min | D-56954* | 24,00 | 28,80 |

* benötigt Gewindeadapter M14 auf 5/8", Best.-Nr. D-56960. Solange Vorrat reicht.

FIBERSCHEIBEN „CORUNDUM“



| Scheiben Ø (mm) | Bohrungs Ø (mm) | Körnung | Stk./Pkg. | Geeignet für Modelle | Bestell-Nr. | Preis (€) exkl. MwSt. | Preis (€) inkl. MwSt. |
|-----------------|-----------------|---------|-----------|------------------------|-------------|-----------------------|-----------------------|
| 125 | 13,0 | 24 | 5 | 125 mm Winkelschleifer | P-00957 | 6,10 | 7,32 |
| | 13,0 | 36 | 5 | | P-00963 | 6,10 | 7,32 |
| | 13,0 | 40 | 5 | | P-00979 | 6,10 | 7,32 |
| | 13,0 | 60 | 5 | | P-00985 | 6,10 | 7,32 |
| | 13,0 | 80 | 5 | | P-00991 | 6,10 | 7,32 |
| | 13,0 | 100 | 5 | | P-01002 | 6,10 | 7,32 |
| | 13,0 | 120 | 5 | | P-01018 | 6,10 | 7,32 |
| 180 | 13,0 | 16 | 5 | 180 mm Winkelschleifer | P-01024 | 7,60 | 9,12 |
| | 13,0 | 24 | 5 | | P-01030 | 7,60 | 9,12 |
| | 13,0 | 36 | 5 | | P-01046 | 7,60 | 9,12 |
| | 13,0 | 40 | 5 | | P-01052 | 7,60 | 9,12 |
| | 13,0 | 50 | 5 | | P-01068 | 7,60 | 9,12 |
| | 13,0 | 60 | 5 | | P-01074 | 7,60 | 9,12 |
| | 13,0 | 80 | 5 | | P-01080 | 7,60 | 9,12 |
| | 13,0 | 100 | 5 | | P-01096 | 7,60 | 9,12 |
| | 13,0 | 120 | 5 | | P-01105 | 7,60 | 9,12 |

SCHLEIFPAPIER - KLETT

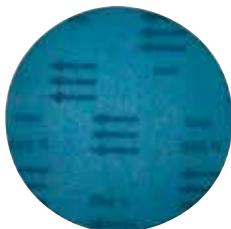

| Scheiben Ø (mm) | Körnung | Stk./Pkg. | Modell | Bestell-Nr. | Preis (€) exkl. MwSt. | Preis (€) inkl. MwSt. |
|-----------------|---------|-----------|--------------------------------------|-------------|-----------------------|-----------------------|
| 180 | K40 | 10 | PV7000C / 9207SPB / 9227CB / SA7000C | P-33439 | 8,70 | 10,44 |
| | K60 | 10 | | P-38037 | 8,70 | 10,44 |
| | K80 | 10 | | P-33445 | 8,70 | 10,44 |
| | K100 | 10 | | P-38043 | 8,70 | 10,44 |
| | K120 | 10 | | P-33451 | 8,70 | 10,44 |
| | K240 | 10 | | P-38059 | 8,70 | 10,44 |
| | K320 | 10 | | P-38065 | 8,70 | 10,44 |
| | K360 | 10 | | P-38071 | 8,70 | 10,44 |
| | K400 | 10 | | P-38087 | 8,70 | 10,44 |
| | K500 | 10 | | P-38093 | 8,70 | 10,44 |



HALTEGRIFFE





| Beschreibung | Geeignet für Modelle | Bestell-Nr. | Preis (€) exkl. MwSt. | Preis (€) inkl. MwSt. |
|--------------|----------------------|-------------|-----------------------|-----------------------|
| Griff | BO5041 | 125779-3 | 7,10 | 8,52 |
| | PO6000C | 144163-3 | 5,30 | 6,36 |

AKKU-POLIERSCHLEIFER DPV300/PV301D



SCHLEIFSCHEIBEN

| | Durchmesser (mm) | Körnung | Anwendungsbereich | Stk./Pkg. | Bestell-Nr. | Preis (€) exkl. MwSt. | Preis (€) inkl. MwSt. |
|---|------------------|---------|---|-----------|-------------|-----------------------|-----------------------|
|  | 50 | A60 | Schleifen, fassen, entgraten und polieren | 25 | E-07412 | 37,00 | 44,40 |
| | 50 | A80 | | 25 | E-07428 | 37,00 | 44,40 |
| | 50 | A120 | | 25 | E-07434 | 37,00 | 44,40 |
|  | 50 | Z60 | Schleifen, fassen und entgraten | 25 | E-07440 | 37,00 | 44,40 |
| | 50 | Z80 | | 25 | E-07456 | 37,00 | 44,40 |



POLIERVLIESSCHIEBEN

| | Durchmesser (mm) | Körnung | Typ | Anwendungsbereich | Stk./Pkg. | Bestell-Nr. | Preis (€) exkl. MwSt. | Preis (€) inkl. MwSt. |
|--|------------------|------------|-------|--|-----------|-------------|-----------------------|-----------------------|
|  | 50 | Grob | Hart | Oberflächen polieren; Rost und Farbe entfernen | 25 | E-07462 | 68,80 | 82,56 |
| | 50 | Mittel | Hart | | 25 | E-07478 | 68,80 | 82,56 |
| | 50 | Fein | Hart | | 25 | E-07484 | 68,80 | 82,56 |
|  | 50 | Mittel | Weich | Oberflächen polieren | 25 | E-07490 | 59,20 | 71,04 |
| | 50 | Fein | Weich | | 25 | E-07509 | 59,20 | 71,04 |
| | 50 | Extra fein | Weich | | 25 | E-07515 | 59,20 | 71,04 |

POLIERPADS - KLETT

| | Durchmesser (mm) | Farbe / Typ | Bestell-Nr. | Preis (€) exkl. MwSt. | Preis (€) inkl. MwSt. |
|---|------------------|-------------|-------------|-----------------------|-----------------------|
|  | 80 | Gelb | 191N90-9 | 10,00 | 12,00 |
|  | 80 | Weiß | 191N91-7 | 10,00 | 12,00 |
|  | 80 | Wolle | 191N92-5 | 10,00 | 12,00 |

ADAPTER UND SCHLEIFTELLER

| | Beschreibung | Durchmesser (mm) | Bestell-Nr. | Preis (€) exkl. MwSt. | Preis (€) inkl. MwSt. |
|---|--|------------------|-------------|-----------------------|-----------------------|
|  | Schleifteller für Schleif- und Poliervliesscheiben | 50 | 743124-6 | 10,00 | 12,00 |
|  | Adapter zu Schleifteller 743124-6 | | 743126-2 | 2,70 | 3,24 |
|  | Schleifteller für Polierpads | 75 | 743125-4 | 30,60 | 36,72 |

AKKU-LANGHALSSCHLEIFER

SCHLEIFPAPIER - 225 MM



| Körnung | Stk./Pkg. | Bestell-Nr. | Preis (€) exkl. MwSt. | Preis (€) inkl. MwSt. |
|--------------|-----------|-------------|--------------------------|--------------------------|
| 40K trocken | 25 | B-68389 | 30,60 | 36,72 |
| 80K trocken | 25 | B-68395 | 28,70 | 34,44 |
| 120K trocken | 25 | B-68404 | 25,50 | 30,60 |
| 150K trocken | 25 | E-02375 | 25,50 | 30,60 |
| 180K trocken | 25 | B-68410 | 25,50 | 30,60 |
| 220K trocken | 25 | E-02381 | 25,50 | 30,60 |
| 320K trocken | 25 | B-68426 | 25,50 | 30,60 |

SCHLEIFTELLER



| Beschreibung | Geeignet für Modell | Bestell-Nr. | Preis (€) exkl. MwSt. | Preis (€) inkl. MwSt. |
|---------------|------------------------|-------------|--------------------------|--------------------------|
| Hart 220 mm | DSL800 | 199938-5 | 68,80 | 82,56 |
| Weich 210 mm | DSL800 | 199939-3 | 68,80 | 82,56 |
| Mittel 210 mm | DSL800 | 199940-8 | 68,80 | 82,56 |



SCHWINGSCHLEIFER

SCHLEIFPAPIERE FÜR SCHWINGSCHLEIFER

Schleifpapiere 114 x 140 mm (ungelocht)

Geeignet für: Buntmetalle, Kunststoffe, Holz, Holz mit Nägeln, Metall, Stein

Geeignet für Modelle: BO4555/BO4556/BO4557



| Körnung | Stk./Pkg. | Bestell-Nr. | Preis (€) exkl. MwSt. | Preis (€) inkl. MwSt. |
|---------|-----------|-------------|-----------------------|-----------------------|
| 40 | 10 | P-36398 | 3,00 | 3,60 |
| 60 | 10 | P-32904 | 3,00 | 3,60 |
| | 50 | P-36441 | 10,80 | 12,96 |
| 80 | 10 | P-36407 | 3,00 | 3,60 |
| 100 | 10 | P-32910 | 3,00 | 3,60 |
| | 50 | P-36463 | 10,80 | 12,96 |
| 120 | 10 | P-32926 | 3,00 | 3,60 |
| | 50 | P-36479 | 10,80 | 12,96 |
| 150 | 10 | P-32932 | 3,00 | 3,60 |
| | 50 | P-36485 | 10,80 | 12,96 |
| 180 | 10 | P-36413 | 3,00 | 3,60 |
| 240 | 10 | P-36429 | 3,00 | 3,60 |

Schleifpapiere Lack 114 x 140 mm (ungelocht)

Geeignet für: Lacke und Farben, Buntmetalle, Kunststoffe, Holz, Holz mit Nägeln, Metall, Stein

Geeignet für Modelle: BO4555/BO4556/BO4557



| Körnung | Stk./Pkg. | Bestell-Nr. | Preis (€) exkl. MwSt. | Preis (€) inkl. MwSt. |
|---------|-----------|-------------|-----------------------|-----------------------|
| 40 | 10 | P-36516 | 4,00 | 4,80 |
| 60 | 10 | P-36522 | 4,00 | 4,80 |
| | 50 | P-36603 | 15,60 | 18,72 |
| 80 | 10 | P-36538 | 4,00 | 4,80 |
| | 50 | P-36619 | 15,60 | 18,72 |
| 100 | 10 | P-36544 | 4,00 | 4,80 |
| | 50 | P-36625 | 15,60 | 18,72 |
| 120 | 10 | P-36550 | 4,00 | 4,80 |
| 150 | 10 | P-36566 | 4,00 | 4,80 |
| | 50 | P-36647 | 15,60 | 18,72 |
| 180 | 10 | P-36572 | 4,00 | 4,80 |
| 240 | 10 | P-36588 | 4,00 | 4,80 |
| | 50 | P-36669 | 15,60 | 18,72 |

Schleifpapiere 114 x 102 mm (Klett, 6 Loch)

Geeignet für: Buntmetalle, Kunststoffe, Holz, Holz mit Nägeln, Metall, Stein

Geeignet für Modelle: BO4555/BO4565



| Körnung | Stk./Pkg. | Bestell-Nr. | Preis (€) exkl. MwSt. | Preis (€) inkl. MwSt. |
|---------|-----------|-------------|-----------------------|-----------------------|
| 40 | 10 | P-33087 | 4,00 | 4,80 |
| | 50 | P-42416 | 15,60 | 18,72 |
| 60 | 10 | P-33093 | 4,00 | 4,80 |
| | 50 | P-42422 | 15,60 | 18,72 |
| 80 | 10 | P-33102 | 4,00 | 4,80 |
| | 50 | P-42438 | 15,60 | 18,72 |
| 100 | 10 | P-33118 | 4,00 | 4,80 |
| | 50 | P-42444 | 15,60 | 18,72 |
| 120 | 10 | P-33124 | 4,00 | 4,80 |
| | 50 | P-42450 | 15,60 | 18,72 |
| 150 | 10 | P-33130 | 4,00 | 4,80 |
| | 50 | P-42466 | 15,60 | 18,72 |
| 180 | 10 | P-33146 | 4,00 | 4,80 |
| | 50 | P-42472 | 15,60 | 18,72 |
| 240 | 10 | P-33152 | 4,00 | 4,80 |
| | 50 | P-42488 | 15,60 | 18,72 |
| 320 | 10 | P-33168 | 4,00 | 4,80 |
| | 50 | P-42494 | 15,60 | 18,72 |

Schleifpapiere Lack 114 x 102 mm (Klett, 6 Loch)

Geeignet für: Lacke und Farben, Buntmetalle, Kunststoffe, Holz, Holz mit Nägeln, Metall, Stein

Geeignet für Modelle: BO4555/BO4565



| Körnung | Stk./Pkg. | Bestell-Nr. | Preis (€) exkl. MwSt. | Preis (€) inkl. MwSt. |
|---------|-----------|-------------|-----------------------|-----------------------|
| 40 | 10 | P-35807 | 4,80 | 5,76 |
| | 50 | P-42503 | 18,90 | 22,68 |
| 60 | 10 | P-35813 | 4,80 | 5,76 |
| | 50 | P-42519 | 18,90 | 22,68 |
| 80 | 10 | P-35829 | 4,80 | 5,76 |
| | 50 | P-42525 | 18,90 | 22,68 |
| 100 | 10 | P-35835 | 4,80 | 5,76 |
| | 50 | P-42531 | 18,90 | 22,68 |
| 120 | 10 | P-35841 | 4,80 | 5,76 |
| | 50 | P-42547 | 18,90 | 22,68 |
| 150 | 10 | P-35857 | 4,80 | 5,76 |
| | 50 | P-42553 | 18,90 | 22,68 |
| 180 | 10 | P-35863 | 4,80 | 5,76 |
| | 50 | P-42569 | 18,90 | 22,68 |
| 240 | 10 | P-35879 | 4,80 | 5,76 |
| | 50 | P-42575 | 18,90 | 22,68 |
| 320 | 10 | P-35885 | 4,80 | 5,76 |
| | 50 | P-42581 | 18,90 | 22,68 |

Schleifpapier 95 x 95 mm (Klett, 6 Loch)

Geeignet für: Buntmetalle, Kunststoffe, Holz, Holz mit Nägeln, Metall, Stein

Geeignet für Modelle: BO4565



| Körnung | Stk./Pkg. | Bestell-Nr. | Preis (€) exkl. MwSt. | Preis (€) inkl. MwSt. |
|---------|-----------|-------------|-----------------------|-----------------------|
| 40 | 10 | P-33255 | 3,30 | 3,96 |
| | 50 | P-42597 | 13,40 | 16,08 |
| 60 | 10 | P-33261 | 3,30 | 3,96 |
| | 50 | P-42606 | 13,40 | 16,08 |
| 80 | 10 | P-33277 | 3,30 | 3,96 |
| | 50 | P-42612 | 13,40 | 16,08 |
| 100 | 10 | P-33283 | 3,30 | 3,96 |
| | 50 | P-42628 | 13,40 | 16,08 |
| 120 | 10 | P-33299 | 3,30 | 3,96 |
| | 50 | P-42634 | 13,40 | 16,08 |
| 150 | 10 | P-33308 | 3,30 | 3,96 |
| | 50 | P-42640 | 13,40 | 16,08 |
| 180 | 10 | P-33314 | 3,30 | 3,96 |
| | 50 | P-42656 | 13,40 | 16,08 |
| 240 | 10 | P-33320 | 3,30 | 3,96 |
| | 50 | P-42662 | 13,40 | 16,08 |
| 320 | 10 | P-33336 | 3,30 | 3,96 |
| | 50 | P-42678 | 13,40 | 16,08 |

Schleifpapier Lack 94 x 94 mm (Klett, 6 Loch)

Geeignet für: Lacke und Farben, Buntmetalle, Kunststoffe, Holz, Holz mit Nägeln, Metall, Stein

Geeignet für Modelle: BO4565



| Körnung | Stk./Pkg. | Bestell-Nr. | Preis (€) exkl. MwSt. | Preis (€) inkl. MwSt. |
|---------|-----------|-------------|-----------------------|-----------------------|
| 40 | 10 | P-42684 | 3,30 | 3,96 |
| | 50 | P-42771 | 13,40 | 16,08 |
| 60 | 10 | P-42690 | 3,30 | 3,96 |
| | 50 | P-42787 | 13,40 | 16,08 |
| 80 | 10 | P-42709 | 3,30 | 3,96 |
| | 50 | P-42793 | 13,40 | 16,08 |
| 100 | 10 | P-42715 | 3,30 | 3,96 |
| | 50 | P-42802 | 13,40 | 16,08 |
| 120 | 10 | P-42721 | 3,30 | 3,96 |
| | 50 | P-42818 | 13,40 | 16,08 |
| 150 | 10 | P-42737 | 3,30 | 3,96 |
| | 50 | P-42824 | 13,40 | 16,08 |
| 180 | 10 | P-42743 | 3,30 | 3,96 |
| | 50 | P-42830 | 13,40 | 16,08 |
| 240 | 10 | P-42759 | 3,30 | 3,96 |
| | 50 | P-42846 | 13,40 | 16,08 |
| 320 | 10 | P-42765 | 3,30 | 3,96 |
| | 50 | P-42852 | 13,40 | 16,08 |

Schleifpapiere 100 x 240 mm (Klett, 10 Loch)

Geeignet für: Buntmetalle, Kunststoffe, Holz, Holz mit Nägeln, Metall, Stein

Geeignet für Modelle: BO4563



| Körnung | Stk./Pkg. | Bestell-Nr. | Preis (€) exkl. MwSt. | Preis (€) inkl. MwSt. |
|---------|-----------|-------------|-----------------------|-----------------------|
| 40 | 10 | P-42868 | 5,30 | 6,36 |
| | 50 | P-42949 | 22,50 | 27,00 |
| 60 | 10 | P-42874 | 5,30 | 6,36 |
| | 50 | P-42955 | 22,50 | 27,00 |
| 80 | 10 | P-42880 | 5,30 | 6,36 |
| | 50 | P-42961 | 22,50 | 27,00 |
| 100 | 10 | P-42896 | 5,30 | 6,36 |
| | 50 | P-42977 | 22,50 | 27,00 |
| 120 | 10 | P-42905 | 5,30 | 6,36 |
| | 50 | P-42983 | 22,50 | 27,00 |
| 150 | 10 | P-42911 | 5,30 | 6,36 |
| 180 | 10 | P-42927 | 5,30 | 6,36 |
| 240 | 10 | P-42933 | 5,30 | 6,36 |
| | 50 | P-43016 | 22,50 | 27,00 |

Schleifpapiere 93 x 228 mm (ungelocht)

Geeignet für: Buntmetalle, Kunststoffe, Holz, Holz mit Nägeln, Metall, Stein

Geeignet für Modelle: 9036/BO3700/
BO3710/BO3711



| Körnung | Stk./Pkg. | Bestell-Nr. | Preis (€) exkl. MwSt. | Preis (€) inkl. MwSt. |
|---------|-----------|-------------|-----------------------|-----------------------|
| 40 | 10 | P-36136 | 2,70 | 3,24 |
| | 50 | P-36186 | 10,00 | 12,00 |
| 60 | 10 | P-32948 | 2,70 | 3,24 |
| | 50 | P-36192 | 10,00 | 12,00 |
| 80 | 10 | P-36142 | 2,70 | 3,24 |
| | 50 | P-36201 | 10,00 | 12,00 |
| 100 | 10 | P-32954 | 2,70 | 3,24 |
| | 50 | P-36217 | 10,00 | 12,00 |
| 120 | 10 | P-36158 | 2,70 | 3,24 |
| | 50 | P-36223 | 10,00 | 12,00 |
| 150 | 10 | P-32960 | 2,70 | 3,24 |
| | 50 | P-36239 | 10,00 | 12,00 |
| 180 | 10 | P-36164 | 2,70 | 3,24 |
| | 50 | P-36245 | 10,00 | 12,00 |
| 240 | 10 | P-36170 | 2,70 | 3,24 |
| | 50 | P-36251 | 10,00 | 12,00 |

Schleifpapiere 93 x 228 mm (8 Loch)

Geeignet für: Buntmetalle, Kunststoffe, Holz, Holz mit Nägeln, Metall, Stein

Geeignet für Modelle: BO3700/BO3710/BO3711



| Körnung | Stk./Pkg. | Bestell-Nr. | Preis (€) exkl. MwSt. | Preis (€) inkl. MwSt. |
|---------|-----------|-------------|-----------------------|-----------------------|
| 40 | 10 | P-31837 | 3,00 | 3,60 |
| | 50 | P-36055 | 10,80 | 12,96 |
| 60 | 10 | P-31843 | 3,00 | 3,60 |
| | 50 | P-36061 | 10,80 | 12,96 |
| 80 | 10 | P-31859 | 3,00 | 3,60 |
| | 50 | P-36077 | 10,80 | 12,96 |
| 100 | 10 | P-31865 | 3,00 | 3,60 |
| | 50 | P-36083 | 10,80 | 12,96 |
| 120 | 10 | P-36011 | 3,00 | 3,60 |
| | 50 | P-36099 | 10,80 | 12,96 |
| 150 | 10 | P-36027 | 3,00 | 3,60 |
| | 50 | P-36108 | 10,80 | 12,96 |
| 180 | 10 | P-36033 | 3,00 | 3,60 |
| | 50 | P-36114 | 10,80 | 12,96 |
| 240 | 10 | P-36049 | 3,00 | 3,60 |
| | 50 | P-36120 | 10,80 | 12,96 |

Schleifpapiere 93 x 185 mm (Klett, 8 Loch)

Geeignet für: Buntmetalle, Kunststoffe, Holz, Holz mit Nägeln, Metall, Stein

Geeignet für Modelle: BO3700/BO3710/BO3711



| Körnung | Stk./Pkg. | Bestell-Nr. | Preis (€) exkl. MwSt. | Preis (€) inkl. MwSt. |
|---------|-----------|-------------|-----------------------|-----------------------|
| 40 | 10 | P-31871 | 4,00 | 4,80 |
| | 50 | P-35938 | 16,70 | 20,04 |
| 60 | 10 | P-31887 | 4,00 | 4,80 |
| | 50 | P-35944 | 16,70 | 20,04 |
| 80 | 10 | P-31893 | 4,00 | 4,80 |
| | 50 | P-35950 | 16,70 | 20,04 |
| 100 | 10 | P-31902 | 4,00 | 4,80 |
| | 50 | P-35966 | 16,70 | 20,04 |
| 120 | 10 | P-35891 | 4,00 | 4,80 |
| | 50 | P-35972 | 16,70 | 20,04 |
| 150 | 10 | P-35900 | 4,00 | 4,80 |
| | 50 | P-35988 | 16,70 | 20,04 |
| 180 | 10 | P-35916 | 4,00 | 4,80 |
| | 50 | P-35994 | 16,70 | 20,04 |
| 240 | 10 | P-35922 | 4,00 | 4,80 |
| | 50 | P-36005 | 16,70 | 20,04 |

Schleifpapiere 115 x 280 mm (ungelocht)

Geeignet für: Buntmetalle, Kunststoffe, Holz, Holz mit Nägeln, Metall, Stein

Geeignet für Modelle: BO4900V/9046



| Körnung | Stk./Pkg. | Bestell-Nr. | Preis (€) exkl. MwSt. | Preis (€) inkl. MwSt. |
|---------|-----------|-------------|-----------------------|-----------------------|
| 40 | 10 | P-36267 | 3,60 | 4,32 |
| | 50 | P-36310 | 15,60 | 18,72 |
| 60 | 10 | P-32976 | 3,60 | 4,32 |
| | 50 | P-36326 | 15,60 | 18,72 |
| 80 | 10 | P-36273 | 3,60 | 4,32 |
| | 50 | P-36332 | 15,60 | 18,72 |
| 100 | 10 | P-32982 | 3,60 | 4,32 |
| | 50 | P-36348 | 15,60 | 18,72 |
| 120 | 10 | P-36289 | 3,60 | 4,32 |
| | 50 | P-36354 | 15,60 | 18,72 |
| 150 | 10 | P-32998 | 3,60 | 4,32 |
| | 50 | P-36360 | 15,60 | 18,72 |
| 180 | 10 | P-36295 | 3,60 | 4,32 |
| | 50 | P-36376 | 15,60 | 18,72 |
| 240 | 10 | P-36304 | 3,60 | 4,32 |
| | 50 | P-36382 | 15,60 | 18,72 |

Schleifpapiere 115x 280 mm (14 Loch)

Geeignet für: Buntmetalle, Kunststoffe, Holz, Holz mit Nägeln, Metall, Stein

Geeignet für Modelle: BO4900V/9046



| Körnung | Stk./Pkg. | Bestell-Nr. | Preis (€) exkl. MwSt. | Preis (€) inkl. MwSt. |
|---------|-----------|-------------|-----------------------|-----------------------|
| 40 | 10 | P-33009 | 3,60 | 4,32 |
| | 50 | P-35645 | 15,60 | 18,72 |
| 60 | 10 | P-33015 | 3,60 | 4,32 |
| | 50 | P-35651 | 15,60 | 18,72 |
| 80 | 10 | P-33021 | 3,60 | 4,32 |
| | 50 | P-35667 | 15,60 | 18,72 |
| 100 | 10 | P-33037 | 3,60 | 4,32 |
| | 50 | P-35673 | 15,60 | 18,72 |
| 120 | 10 | P-33043 | 3,60 | 4,32 |
| | 50 | P-35689 | 15,60 | 18,72 |
| 150 | 10 | P-33059 | 3,60 | 4,32 |
| | 50 | P-35695 | 15,60 | 18,72 |
| 180 | 10 | P-33065 | 3,60 | 4,32 |
| | 50 | P-35704 | 15,60 | 18,72 |
| 240 | 10 | P-33071 | 3,60 | 4,32 |
| | 50 | P-35710 | 15,60 | 18,72 |

Schleifpapiere 115 x 229 mm (Klett, 10 Loch)

Geeignet für: Buntmetalle, Kunststoffe, Holz,
Holz mit Nägeln, Metall, Stein

Geeignet für Modelle: BO4900V/9046



| Körnung | Stk./Pkg. | Bestell-Nr. | Preis (€) exkl. Mwst. | Preis (€) inkl. Mwst. |
|---------|-----------|-------------|-----------------------------|-----------------------------|
| 40 | 10 | P-33174 | 5,70 | 6,84 |
| | 50 | P-35726 | 25,50 | 30,60 |
| 60 | 10 | P-33180 | 5,70 | 6,84 |
| | 50 | P-35732 | 25,50 | 30,60 |
| 80 | 10 | P-33196 | 5,70 | 6,84 |
| | 50 | P-35748 | 25,50 | 30,60 |
| 100 | 10 | P-33205 | 5,70 | 6,84 |
| | 50 | P-35754 | 25,50 | 30,60 |
| 120 | 10 | P-33211 | 5,70 | 6,84 |
| | 50 | P-35760 | 25,50 | 30,60 |
| 150 | 10 | P-33227 | 5,70 | 6,84 |
| | 50 | P-35776 | 25,50 | 30,60 |
| 180 | 10 | P-33233 | 5,70 | 6,84 |
| | 50 | P-35782 | 25,50 | 30,60 |
| 240 | 10 | P-33249 | 5,70 | 6,84 |
| | 50 | P-35798 | 25,50 | 30,60 |

Schleifpapiere 115 x 229 mm (Klett, 14 Loch)

Geeignet für: Buntmetalle, Kunststoffe, Holz,
Holz mit Nägeln, Metall, Stein

Geeignet für Modelle: BO4900V/9046



| Körnung | Stk./Pkg. | Bestell-Nr. | Preis (€) exkl. Mwst. | Preis (€) inkl. Mwst. |
|---------|-----------|-------------|-----------------------------|-----------------------------|
| 40 | 10 | P-43022 | 6,10 | 7,32 |
| | 50 | P-43103 | 25,50 | 30,60 |
| 60 | 10 | P-43038 | 6,10 | 7,32 |
| | 50 | P-43119 | 25,50 | 30,60 |
| 80 | 10 | P-43044 | 6,10 | 7,32 |
| | 50 | P-43125 | 25,50 | 30,60 |
| 100 | 10 | P-43050 | 6,10 | 7,32 |
| | 50 | P-43131 | 25,50 | 30,60 |
| 120 | 10 | P-43066 | 6,10 | 7,32 |
| | 50 | P-43147 | 25,50 | 30,60 |
| 150 | 10 | P-43072 | 6,10 | 7,32 |
| | 50 | P-43153 | 25,50 | 30,60 |
| 180 | 10 | P-43088 | 6,10 | 7,32 |
| | 50 | P-43169 | 25,50 | 30,60 |
| 240 | 10 | P-43094 | 6,10 | 7,32 |
| | 50 | P-43175 | 25,50 | 30,60 |

Schleifpapier 80 x 133 mm (Klett, 8 Loch)









| Körnung | Stk./Pkg. | Bestell-Nr. | Preis (€) exkl. Mwst. | Preis (€) inkl. Mwst. |
|---------|-----------|-------------|-----------------------------|-----------------------------|
| 40 | 10 | P-42173 | 2,70 | 3,24 |
| 60 | 10 | P-42189 | 2,70 | 3,24 |
| 80 | 10 | P-42195 | 2,70 | 3,24 |
| | 50 | P-42254 | 10,00 | 12,00 |
| 120 | 10 | P-42204 | 2,70 | 3,24 |
| | 50 | P-42260 | 10,00 | 12,00 |
| 180 | 10 | P-42210 | 2,70 | 3,24 |
| | 50 | P-42276 | 10,00 | 12,00 |
| 240 | 10 | P-42226 | 2,70 | 3,24 |
| | 50 | P-42282 | 10,00 | 12,00 |

Schleifpapier 80 x 166 mm (Klett, 8 Loch)







| Körnung | Stk./Pkg. | Bestell-Nr. | Preis (€) exkl. Mwst. | Preis (€) inkl. Mwst. |
|---------|-----------|-------------|-----------------------------|-----------------------------|
| 40 | 10 | P-42298 | 2,70 | 3,24 |
| 60 | 10 | P-42307 | 2,70 | 3,24 |
| 80 | 10 | P-42313 | 2,70 | 3,24 |
| 120 | 10 | P-42329 | 2,70 | 3,24 |
| 180 | 10 | P-42335 | 2,70 | 3,24 |
| 240 | 10 | P-42341 | 2,70 | 3,24 |

STAUBSÄCKE / -HALTER / -BOXEN

| | Beschreibung | Geeignet für Modelle | Bestell-Nr. | Preis (€) exkl. MwSt. | Preis (€) inkl. MwSt. |
|---|---|--|-------------|--------------------------|--------------------------|
|  | Staubbox inkl. Papiersack - Passender Filtersack: 168557-8 / Passendes Papiersack Set: 194746-9 | | 135246-0 | 6,60 | 7,92 |
|  | 5 Stk. Papierstaubsäcke - Passend zu Staubbox 135246-0 | BO4565/BO4555/BO4557/ BO3700/BO3710/BO3711/ BO5030/BO5031/BO5041/ BBO180/DBO180 | 194746-9 | 4,40 | 5,28 |
|  | 1 Stk. Gewebestaubsack - Passend zu Staubbox 135246-0 | | 168557-8 | 2,10 | 2,52 |
|  | 5 Stk. Papierstaubsäcke (kurz) - Staubsack passend für Staubsackhalter 193932-9 | BO4565/BO4555/BO4557/ BO3700/BO3710/BO3711/ BO5030/BO5031 | 193712-3 | 6,10 | 7,32 |
|  | Papiersackhalter inkl. Papiersack (lang) - Passender Staubsack ist 193293-7 | 9046/BO4900V/ BO6030/BO5021 | 193294-5 | 16,70 | 20,04 |
|  | 5 Stk. Papierstaubsäcke (lang) - Passend für Staubsackhalter 193294-5 | | 193293-7 | 6,10 | 7,32 |

SONSTIGES ZUBEHÖR SCHWINGSCHLEIFER

| | Beschreibung | Geeignet für Modelle | Bestell-Nr. | Preis (€) exkl. MwSt. | Preis (€) inkl. MwSt. |
|---|---------------------------------------|----------------------|-------------|--------------------------|--------------------------|
|  | Spezial Grundplatte Klett | BO3700/BO3710/BO3711 | 194930-6 | 17,80 | 21,36 |
|  | Locherplatte 93 x 228 mm / 8 Loch | BO3700/BO3710/BO3711 | 192989-7 | 8,10 | 9,72 |
|  | Locherplatte 93 x 228 mm / 8 Loch | 9036 | 163292-3* | 11,60 | 13,92 |
|  | Locherplatte 114 x 102 mm / 6 Loch | BO4555/BO4556/BO4557 | 450066-4 | 0,90 | 1,08 |
|  | Locherplatte 115 x 280 mm / 8 Loch | BO4900V/9046 | 192523-3 | 24,00 | 28,80 |

* solange Vorrat reicht



ELEKTRONIKFEILEN

SCHLEIFPAPIERE FÜR ELEKTRONIKFEILEN

Gewebeschleifbänder 6 x 533 mm

Geeignet für: Buntmetalle, Kunststoffe, Holz, Holz mit Nägeln, Metall, Stein

Geeignet für Modelle: 9032/DBS180



| Körnung | Stk./Pkg. | Bestell-Nr. | Preis (€) exkl. MwSt. | Preis (€) inkl. MwSt. |
|---------|-----------|-------------|-----------------------|-----------------------|
| 40 | 5 | P-43181 | 4,80 | 5,76 |
| 60 | 5 | P-43197 | 4,80 | 5,76 |
| 80 | 5 | P-43206 | 4,80 | 5,76 |
| 100 | 5 | P-43212 | 4,80 | 5,76 |
| 120 | 5 | P-43228 | 4,80 | 5,76 |
| 150 | 5 | P-43234 | 4,80 | 5,76 |
| 240 | 5 | P-43240 | 4,80 | 5,76 |

Gewebeschleifbänder 9 x 533 mm

Geeignet für: Buntmetalle, Kunststoffe, Holz, Holz mit Nägeln, Metall, Stein

Geeignet für Modelle: 9032/DBS180



| Körnung | Stk./Pkg. | Bestell-Nr. | Preis (€) exkl. MwSt. | Preis (€) inkl. MwSt. |
|---------|-----------|-------------|-----------------------|-----------------------|
| 40 | 5 | P-43256 | 5,30 | 6,36 |
| 60 | 5 | P-43262 | 5,30 | 6,36 |
| 80 | 5 | P-43278 | 5,30 | 6,36 |
| 100 | 5 | P-43284 | 5,30 | 6,36 |
| 120 | 5 | P-43290 | 5,30 | 6,36 |
| 150 | 5 | P-43309 | 5,30 | 6,36 |
| 240 | 5 | P-43315 | 5,30 | 6,36 |



Gewebeschleifbänder 13 x 533 mm

Geeignet für: Buntmetalle, Kunststoffe, Holz, Holz mit Nägeln, Metall, Stein

Geeignet für Modelle: 9032/DBS180



| Körnung | Stk./Pkg. | Bestell-Nr. | Preis (€) exkl. MwSt. | Preis (€) inkl. MwSt. |
|---------|-----------|-------------|-----------------------|-----------------------|
| 40 | 5 | P-43321 | 6,60 | 7,92 |
| 60 | 5 | P-43337 | 6,60 | 7,92 |
| 80 | 5 | P-43343 | 6,60 | 7,92 |
| 100 | 5 | P-43359 | 6,60 | 7,92 |
| 120 | 5 | P-43365 | 6,60 | 7,92 |
| 150 | 5 | P-43371 | 6,60 | 7,92 |
| 240 | 5 | P-43387 | 6,60 | 7,92 |

Gewebeschleifbänder 30 x 533 mm

Geeignet für: Buntmetalle, Kunststoffe, Holz, Holz mit Nägeln, Metall, Stein

Geeignet für Modelle: 9031



| Körnung | Stk./Pkg. | Bestell-Nr. | Preis (€) exkl. MwSt. | Preis (€) inkl. MwSt. |
|---------|-----------|-------------|-----------------------|-----------------------|
| 40 | 5 | P-36675 | 4,40 | 5,28 |
| 60 | 5 | P-36681 | 4,40 | 5,28 |
| 80 | 5 | P-36697 | 4,40 | 5,28 |
| 100 | 5 | P-36706 | 4,40 | 5,28 |
| 120 | 5 | P-36712 | 4,40 | 5,28 |
| 150 | 5 | P-36728 | 4,40 | 5,28 |
| 240 | 5 | P-36734 | 4,40 | 5,28 |

Gewebeschleifbänder 30 x 533 mm (Glas)



Geeignet für: Glas-Trockenschliff

Geeignet für Modelle: 9031



| Körnung | Stk./Pkg. | Bestell-Nr. | Preis (€) exkl. MwSt. | Preis (€) inkl. MwSt. |
|---------|-----------|-------------|-----------------------|-----------------------|
| 40 | 5 | P-01395 | 10,00 | 12,00 |
| 60 | 5 | P-01404 | 10,00 | 12,00 |
| 80 | 5 | P-01199 | 10,00 | 12,00 |
| 100 | 5 | P-01208 | 10,00 | 12,00 |
| 120 | 5 | P-01214 | 10,00 | 12,00 |
| 150 | 5 | P-01220 | 10,00 | 12,00 |
| 180 | 5 | P-01236 | 10,00 | 12,00 |

SONSTIGES ZUBEHÖR ELEKTRONIKFEILEN

| | Beschreibung | Geeignet für Modelle | Bestell-Nr. | Preis (€) exkl. MwSt. | Preis (€) inkl. MwSt. |
|---|--|----------------------|-------------|--------------------------|--------------------------|
|  | 6 mm Führungsbarm | 9032/DBS180 | 125157-7 | 84,70 | 101,64 |
| | 9 mm Führungsbarm | 9032/DBS180 | 125158-5 | 34,70 | 41,64 |
| | 13 mm Führungsbarm | 9032/DBS180 | 125159-3 | 76,50 | 91,80 |
|  | Führungsschlitten | 9032/DBS180 | 193618-5 | 32,60 | 39,12 |
|  | Bandabdeckung (verbessert Staubabsaugung) | 9032/DBS180 | 191N60-8 | 20,00 | 24,00 |

SCHLEIFPAPIER AUF ROLLE



| Körnung | Maße (mm/m) | Bestell-Nr. | Preis (€) exkl. MwSt. | Preis (€) inkl. MwSt. |
|---------|-------------|-------------|--------------------------|--------------------------|
| 40 | 120/5 | P-38102 | 4,80 | 5,76 |
| | 120/50 | P-38196 | 44,30 | 53,16 |
| 60 | 120/5 | P-38118 | 4,80 | 5,76 |
| | 120/50 | P-38205 | 41,80 | 50,16 |
| 80 | 120/5 | P-38124 | 4,80 | 5,76 |
| | 120/50 | P-38211 | 41,80 | 50,16 |
| 100 | 120/5 | P-38130 | 4,80 | 5,76 |
| | 120/50 | P-38227 | 41,80 | 50,16 |
| 120 | 120/5 | P-38146 | 4,80 | 5,76 |
| | 120/50 | P-38233 | 41,80 | 50,16 |
| 180 | 120/5 | P-38152 | 4,80 | 5,76 |
| | 120/50 | P-38249 | 41,80 | 50,16 |
| 240 | 120/5 | P-38168 | 4,80 | 5,76 |
| | 120/50 | P-38255 | 41,80 | 50,16 |
| 320 | 120/5 | P-38174 | 4,80 | 5,76 |
| | 120/50 | P-38261 | 41,80 | 50,16 |
| 400 | 120/5 | P-38180 | 4,80 | 5,76 |
| | 120/50 | P-38277 | 41,80 | 50,16 |

SCHLEIFPAPIER FÜR PARKETTSCHEIFMASCHINEN (SOLANGE VORRAT REICHT)

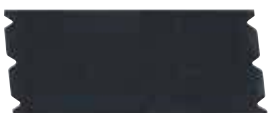

| Körnung | Maße (mm) | Bestell-Nr. | Preis (€) exkl. MwSt. | Preis (€) inkl. MwSt. |
|---------|-----------|-------------|--------------------------|--------------------------|
| 24 | 203x476 | P-43717 | 41,80 | 50,16 |
| 36 | 203x476 | P-43723 | 34,70 | 41,64 |
| 40 | 203x476 | P-43739 | 30,60 | 36,72 |
| 50 | 203x476 | P-43745 | 25,50 | 30,60 |
| 60 | 203x476 | P-43751 | 25,50 | 30,60 |
| 80 | 203x476 | P-43767 | 25,50 | 30,60 |
| 100 | 203x476 | P-43773 | 24,00 | 28,80 |
| 120 | 203x476 | P-43789 | 24,00 | 28,80 |

BODENSCHLEIFPAPIER (SOLANGE VORRAT REICHT)



| Scheiben Ø (mm) | Körnung | Bohrungs Ø (mm) | Stk./Pkg. | Bestell-Nr. | Preis (€) exkl. MwSt. | Preis (€) inkl. MwSt. |
|-----------------|---------|-----------------|-----------|-------------|-----------------------|-----------------------|
| 180 | K40 | 21 | 25 | P-43826 | 12,50 | 15,00 |
| | K50 | 21 | 25 | P-43832 | 10,80 | 12,96 |
| | K60 | 21 | 25 | P-43848 | 10,80 | 12,96 |
| | K120 | 21 | 25 | P-43876 | 9,30 | 11,16 |

BÜRSTENSCHLEIFER 9741

SCHLEIFNYLON-BÜRSTE

Zum strukturieren von Weichholz und zur Nachbearbeitung von strukturierten Harthölzern. Zur Hervorhebung der Holzstruktur und Entfernung von vorhandenen Holzfasern. Zur optimalen Oberflächenvorbehandlung für Lack- und Beizarbeiten. Zur Herstellung eines Schliffbildes auf Edelstahl und Aluminium.



| Körnung | Bestell-Nr. | Preis (€) exkl. MwSt. | Preis (€) inkl. MwSt. |
|---------|-------------|-----------------------|-----------------------|
| 60 | P-04422 | 103,10 | 123,72 |
| 80 | P-04438 | 103,10 | 123,72 |
| | 794384-3* | 159,20 | 191,04 |
| 120 | P-04444 | 103,10 | 123,72 |
| 180 | P-04450 | 103,10 | 123,72 |

* Längere Lebensdauer

WALZENBÜRSTE MIT VLIES

Zum feinen Strukturieren von Edelstahl und Feinschliff von Holzoberflächen.



| Körnung | Bestell-Nr. | Preis (€) exkl. MwSt. | Preis (€) inkl. MwSt. |
|---------|-------------|-----------------------|-----------------------|
| 80 | P-18035 | 59,20 | 71,04 |
| 120 | P-18041 | 59,20 | 71,04 |
| 180 | P-18029 | 59,20 | 71,04 |

WALZENBÜRSTE KOMBINIERT LEINEN / VLIES

Zum feinen Strukturieren von Edelstahl und Feinschliff von Holzoberflächen.



| Körnung | Bestell-Nr. | Preis (€) exkl. MwSt. | Preis (€) inkl. MwSt. |
|---------|-------------|-----------------------|-----------------------|
| 80 | P-18057 | 62,30 | 74,76 |
| 120 | P-19233 | 62,30 | 74,76 |
| 180 | P-19249 | 65,50 | 78,60 |

SONSTIGE BÜRSTEN

| | Beschreibung | Körnung | Bestell-Nr. | Preis (€) exkl. MwSt. | Preis (€) inkl. MwSt. |
|--|---|---------|-------------|--------------------------|--------------------------|
|  | Lamellenschleifbürste - Zum Schleifen von Oberflächen, Anschleifen von Farben etc. | 40 | P-01127 | 62,30 | 74,76 |
| | Lamellenschleifbürste | 80 | P-01155 | 62,30 | 74,76 |
|  | Stahldrahtbürste vermessingt 0,3 mm - Zur Holzstrukturierung, sehr gut geeignet für hohen Abrieb auf Weich- und Hartholz, Entrosten und Reinigen | | P-65648 | 108,20 | 129,84 |
|  | Stahldrahtbürste 0,3 mm - Zum Entrosten und Entlacken und zur Reinigung von Beton-Schalungsteilen | | P-04400 | 113,30 | 135,96 |
|  | Fiberbürste - Zum Einarbeiten von Beizen und Lack und zum anschließenden Glätten | | P-04416 | 88,80 | 106,56 |
|  | Baumwoll-Polierbürste - Zum Polieren von metallischen Oberflächen auch unter Zugabe von entsprechenden Polierpasten | | 794381-9 | 191,80 | 230,16 |

SONSTIGES ZUBEHÖR BÜRSTENSCHLEIFER 9741



| Beschreibung | Bestell-Nr. | Preis (€) exkl. MwSt. | Preis (€) inkl. MwSt. |
|------------------------------------|-------------|--------------------------|--------------------------|
| Absaugstutzen für Bürstenschleifer | 410899-9 | 1,80 | 2,16 |

GERADSCHLEIFER

SCHLEIFSTIFTE



| Beschreibung | Aufnahme Ø mm | Schleifkörper Ø mm | Stk./ Pkg. | Bestell-Nr. | Preis (€) exkl. MwSt. | Preis (€) inkl. MwSt. |
|--------------|---------------|--------------------|------------|-------------|-----------------------|-----------------------|
| Halbrund | 3 | 5 | 10 | 794054-4 | 30,60 | 36,72 |
| | 3 | 6 | 10 | 794055-2 | 30,60 | 36,72 |

HM-FRÄSSTIFTE

Kopfformen



SA



SC



SF



SL







SM



STANDARD

HM-Frässtift für raschen, effizienten, groben Materialabtrag. Einsatzbereich Eisen, Stahl und rostfreier Stahl.







| | Kopfform | Abmessung (mm) | Geeignet für | Stk./Pkg. | Bestell-Nr. | Preis (€) exkl. Mwst. | Preis (€) inkl. Mwst. |
|--|----------|----------------|---------------------------------------|-----------|-------------|-----------------------|-----------------------|
|  | SA | 10x20x6 | alle Geradschleifer mit 6mm Spannange | 1 | B-52716 | 14,40 | 17,28 |
| | | | | 10 | B-52716-10 | 144,90 | 173,88 |
|  | SC | 10x20x6 | | 1 | B-52744 | 14,40 | 17,28 |
| | | | | 10 | B-52744-10 | 137,70 | 165,24 |
|  | SF | 10x20x6 | | 1 | B-52772 | 14,40 | 17,28 |
| | | | | 10 | B-52772-10 | 137,70 | 165,24 |
|  | SL | 10x25x6 | | 1 | B-52803 | 14,40 | 17,28 |
| | | | | 10 | B-52803-10 | 137,70 | 165,24 |
|  | SM | 10x20x6 | | 1 | B-52831 | 14,40 | 17,28 |
| | | | | 10 | B-52831-10 | 137,70 | 165,24 |

FEIN

HM-Frässtift für feine, glatte Oberflächen, geringe Vibrationen. Einsatzbereich Eisen, Stahl und rostfreier Stahl.







| | Kopfform | Abmessung (mm) | Geeignet für | Stk./Pkg. | Bestell-Nr. | Preis (€) exkl. Mwst. | Preis (€) inkl. Mwst. |
|--|----------|----------------|---------------------------------------|-----------|-------------|-----------------------|-----------------------|
|  | SA | 10x20x6 | alle Geradschleifer mit 6mm Spannange | 1 | B-52722 | 14,40 | 17,28 |
| | | | | 10 | B-52722-10 | 144,90 | 173,88 |
|  | SC | 10x20x6 | | 1 | B-52750 | 14,40 | 17,28 |
| | | | | 10 | B-52750-10 | 137,70 | 165,24 |
|  | SF | 10x20x6 | | 1 | B-52788 | 14,40 | 17,28 |
| | | | | 10 | B-52788-10 | 137,70 | 165,24 |
|  | SL | 10x25x6 | | 1 | B-52819 | 14,40 | 17,28 |
| | | | | 10 | B-52819-10 | 137,70 | 165,24 |
|  | SM | 10x20x6 | | 1 | B-52847 | 14,40 | 17,28 |
| | | | | 10 | B-52847-10 | 137,70 | 165,24 |



NICHTEISEN-WERKSTOFFE

HM-Frässtift für raschen, groben Abtrag mit geringer Neigung zum Zusetzen der Fräsergeometrie. Einsatzbereich Nichteisenwerkstoffe und Kunststoff.



| | Kopfform | Abmessung (mm) | Geeignet für | Stk./Pkg. | Bestell-Nr. | Preis (€) exkl. Mwst. | Preis (€) inkl. Mwst. |
|--|----------|----------------|---------------------------------------|-----------|-------------|-----------------------|-----------------------|
|  | SA | 10x20x6 | alle Geradschleifer mit 6mm Spannange | 1 | B-52738 | 14,40 | 17,28 |
| | | | | 10 | B-52738-10 | 144,90 | 173,88 |
|  | SC | 10x20x6 | | 1 | B-52766 | 14,40 | 17,28 |
| | | | | 10 | B-52766-10 | 137,70 | 165,24 |
|  | SF | 10x20x6 | | 1 | B-52794 | 14,40 | 17,28 |
| | | | | 10 | B-52794-10 | 137,70 | 165,24 |
|  | SL | 10x25x6 | | 1 | B-52825 | 14,40 | 17,28 |
| | | | | 10 | B-52825-10 | 137,70 | 165,24 |
|  | SM | 10x20x6 | | 1 | B-52853 | 14,40 | 17,28 |
| | | | | 10 | B-52853-10 | 137,70 | 165,24 |

SPANNZANGEN

| | Beschreibung | Geeignet für Modelle | Bestell-Nr. | Preis (€) exkl. MwSt. | Preis (€) inkl. MwSt. |
|---|--------------------------------------|-------------------------------------|-------------|--------------------------|--------------------------|
|  | Spannzange 3 mm | 906/GD0601/GD0603 | 763627-4 | 12,50 | 15,00 |
| | Spannzange 6 mm | 906/GD0601/GD0603 | 763620-8 | 12,50 | 15,00 |
|  | Spannmutter | GD0603 | 763236-9 | 2,10 | 2,52 |
| | | GD0601 | 763664-8 | 3,60 | 4,32 |
|  | Spannzange 3 mm | GD0602/BGD800/DGD800 | 763669-8 | 20,00 | 24,00 |
| | Spannzange 6 mm | GD0602/BGD800/DGD800 | 763670-3 | 15,60 | 18,72 |
| | Spannzange 8 mm | GD0602/BGD800/DGD800 | 763671-1 | 20,00 | 24,00 |
|  | Spannmutter | GD0602/BGD800/DGD800 | 763668-0 | 3,30 | 3,96 |
| | | GD0800C/GD0801C/ GD0810C/GD0811C | 763645-2 | 3,30 | 3,96 |
|  | Spannzange 3 mm inkl. Spannmutter | GD0800C/GD0801C/ GD0810C/GD0811C | 193011-3 | 25,50 | 30,60 |
| | Spannzange 6 mm inkl. Spannmutter | GD0800C/GD0801C/ GD0810C/GD0811C | 193012-1 | 25,50 | 30,60 |
| | Spannzange 8 mm inkl. Spannmutter | GD0800C/GD0801C/ GD0810C/GD0811C | 192988-9 | 24,00 | 28,80 |

SCHLEIFBÖCKE

SCHLEIFSCHEIBEN



| Größe (mm) | Körnung | Modell | Bestell-Nr. | Preis (€) exkl. MwSt. | Preis (€) inkl. MwSt. |
|------------------|---------|---------|-------------|--------------------------|--------------------------|
| 150 x 6,4 x 12,7 | A60 | GB602/W | B-51895 | 10,00 | 12,00 |
| 150 x 16 x 12,7 | WA60 | GB602/W | B-51926 | 13,40 | 16,08 |
| 150 x 16 x 12,7 | GC120 | GB602/W | B-51932 | 24,00 | 28,80 |
| 205 x 19 x 15,88 | WA60 | GB801 | B-51960 | 20,00 | 24,00 |
| 205 x 19 x 15,88 | GC120 | GB801 | B-51976 | 34,70 | 41,64 |

SONSTIGES ZUBEHÖR



| Beschreibung | Bestell-Nr. | Preis (€) exkl. MwSt. | Preis (€) inkl. MwSt. |
|-------------------------|-------------|--------------------------|--------------------------|
| Schleifscheibenabzieher | A-47547 | 10,80 | 12,96 |

ABZIEHSTEINE



| Größe (mm) | Bestell-Nr. | Preis (€) exkl. MwSt. | Preis (€) inkl. MwSt. |
|---------------|-------------|--------------------------|--------------------------|
| 150 x 70 x 20 | 794061-7 | 11,60 | 13,92 |
| 180 x 70 x 20 | 794060-9 | 11,60 | 13,92 |

BETONSCHEIFER

Diamantschleifscheiben:

- Zum Entgraten, Säubern und Planschleifen auf Sichtbetonflächen
- Auch zum Schleifen von Natursteinen geeignet
- Scheiben mit Segmentblöcken für grobe Schleifarbeiten

- Glattes Segment für die feine Endbearbeitung
- Turbo-Segment für die feine und schnelle Endbearbeitung
- Boomerang-Segment für gleichmäßige und saubere Flächen
- 2 Segmentreihen für ebenmäßiges Schleifen



| Scheiben Ø (mm) | Bohrungs Ø (mm) | Segmentbreite (mm) | Segmenthöhe (mm) | Segmentart | Farbe | max. Drehzahl min ⁻¹ | Modell | Bestell-Nr. | Preis (€) exkl. MwSt. | Preis (€) inkl. MwSt. | |
|-----------------|-----------------|--------------------|------------------|---------------|-------------------|---------------------------------|---------|---------------------|-----------------------|-----------------------|--------|
| 110 | 15 | 13 | 5,4 | glatt | silber | 13.900 | PC1100 | 792289-1 | 238,70 | 286,44 | |
| | 22,23 | 6,7 | 2,2 | Turbo-segment | Gold | 12.200 | | B-50005 | 92,90 | 111,48 | |
| | | 13 | 4,2 | Turbo-segment | Gold | 12.250 | | D-66721 | 27,10 | 32,52 | |
| | 22,23 | 13 | 4,2 | glatt | silber | 12.250 | | D-41464 | 56,10 | 67,32 | |
| | 125 | 22,23 | 14,2 | 4,2 | glatt | gold | 12.200 | PC5000C/ PC5010C | B-12289 | 200,00 | 240,00 |
| | | 22,23 | 6,9 | 5,2 | Boomerang Segment | Gold | 12.200 | | B-48583 | 88,80 | 106,56 |
| | | 22,23 | 7,5 | 5,3 | 2 Segmentreihen | silber | 12.250 | | D-41458 | 50,00 | 60,00 |
| 22,23 | 8 | 5 | 2 Segmentreihen | gold | 12.200 | | B-12295 | 113,30 | 135,96 | | |

STEINPOLIERER PW5000CH

DIAMANT POLIERSCHEIBEN



| Beschreibung | Scheiben Ø (mm) | Korn | Farbe | Bestell-Nr. | Preis (€) exkl. MwSt. | Preis (€) inkl. MwSt. |
|--|-----------------|-------------|------------|-------------|-----------------------|-----------------------|
| Diamant / Polierscheibe | 100 | 50 | blau | D-15584 | 14,40 | 17,28 |
| | 100 | 100 | gelb | D-15590 | 14,40 | 17,28 |
| | 100 | 200 | Orange | D-15609 | 14,40 | 17,28 |
| | 100 | 400 | Rot | D-15615 | 14,40 | 17,28 |
| | 100 | 800 | Dunkelgrün | D-15621 | 14,40 | 17,28 |
| | 100 | 1500 | Hellgrün | D-15637 | 14,40 | 17,28 |
| | 100 | 3000 | Braun | D-15643 | 14,40 | 17,28 |
| Polierscheibe für Glanzschliff | 100 | - | Grün | D-15659 | 21,30 | 25,56 |
| Diamant / Polierscheiben und Polierscheibe für Glanzschliff im Set | 100 | 50 bis 3000 | - | D-15805* | 108,20 | 129,84 |

* 8 Stück, D-15584 bis D-15659

SONSTIGES ZUBEHÖR PW5000CH









| Beschreibung | Bestell-Nr. | Preis (€) exkl. MwSt. | Preis (€) inkl. MwSt. |
|---------------------|-------------|-----------------------|-----------------------|
| Schleifteller Ø 100 | 743080-0 | 30,60 | 36,72 |
| Trenntransformator | P-67016* | 621,20 | 745,44 |
| Seitengriff | 198043-5 | 7,10 | 8,52 |



* solange Vorrat reicht



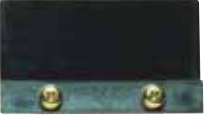

HOBELMESSER

| | Beschreibung | Maße (mm) | Geeignet für Modelle | Stk./Pkg. | Bestell-Nr. | Preis (€) exkl. MwSt. | Preis (€) inkl. MwSt. |
|--|---|-----------|--|-----------|-------------|-----------------------|-----------------------|
|  | HSS-Hobelmesser | 82 | | 2 | D-16346 | 6,10 | 7,32 |
| | HM Hobelmesser | 82 | | 2 | D-07967 | 14,40 | 17,28 |
|  | HM Wendemesser | 82 | 1902/N1923B/1923H/ KP0810/C/KP0800/ BKP180/DKP180/ DKP181 | 2 | D-07945 | 9,30 | 11,16 |
| | HM Wendemesser | 82 | | 10 | D-35302 | 44,30 | 53,16 |
|  | Umbauset breites HSS-Messer auf schmales HM-Messer mit Druckplatten | 82 | | 2+2 | D-07951 | 10,80 | 12,96 |
|  | HSS Hobelmesser | 110 | 1911B | 2 | D-71211 | 12,50 | 15,00 |
| | HM Hobelmesser | 110 | | 2 | D-08822 | 22,50 | 27,00 |
| | HSS-Hobelmesser | 170 | 1806B | 2 | D-63666 | 24,00 | 28,80 |
|  | HSS Wendemesser | 312 | KP312S | 2 | B-02870 | 47,00 | 56,40 |
|  | Druckplatte für Wendemesser | 312 | | 1 | 345328-2 | 25,00 | ET 30,00 |



SONSTIGES ZUBEHÖR

| | Beschreibung | Maße (mm) | Geeignet für Modelle | Bestell-Nr. | Preis (€) exkl. MwSt. | Preis (€) inkl. MwSt. |
|---|--|-----------|---|-------------|-----------------------|-----------------------|
|  | Messer Einstelllehre | 82 | 1902/1911B/N1923/1923H/ KP0810/C/KP0800/ DKP180/DKP181 | 122695-0 | 0,90 | 1,08 |
|  | Messerhalter zum Nachschärfen für HSS Messer | 82 | 1902/N1923/1923H/ KP0810/C/KP0800/ BKP180/DKP180/DKP181 | 123004-6 | 3,00 | 3,60 |
| | | 110 | 1911B | 123055-9 | 3,60 | 4,32 |
| | | 155 | 1806B | 123006-2 | 5,70 | 6,84 |

ANSCHLÄGE

| Beschreibung | Geeignet für Modelle | Bestell-Nr. | Preis (€) exkl. MwSt. | Preis (€) inkl. MwSt. | |
|---|------------------------|----------------------|-----------------------|-----------------------|-------|
|  | 1806B | 123053-3 | 12,50 | 15,00 | |
| | 1902/1911B | 164371-0 | 7,10 | 8,52 | |
| | N1923B/1923H | 165259-7 | 9,30 | 11,16 | |
| | KP0810/C; DKP181 | 122785-9 | 7,60 | 9,12 | |
|  | 45° Anschlag (1 Stück) | KP0810/C; DKP181 | 122791-4 | 25,50 | 30,60 |
|  | Parallelanschlag | KP0800/BKP180/DKP180 | 165581-2 | 4,40 | 5,28 |

ABSAUGUNG

| Beschreibung | Geeignet für Modelle | Bestell-Nr. | Preis (€) exkl. MwSt. | Preis (€) inkl. MwSt. | |
|---|---|---|-----------------------|-----------------------|------|
|  | LF1000/KP0800/KP0810/C/ BKP180/DKP180/DKP181 | 416368-8 | 4,80 | 5,76 | |
| | 1923H | 122354-6 | 12,50 | 15,00 | |
| | N1923B | JPA122194 | 10,80 | 12,96 | |
|  | Hobel Boss/1900B/N1923B | 152122-3 | 4,00 | 4,80 | |
| | 1902 | 191726-6 | 6,10 | 7,32 | |
| | 1911B | 414468-8 | 3,30 | 3,96 | |
| | 1923H | 192065-7 | 5,70 | 6,84 | |
|  | Saugschlauchadapter für Hobel (Zur Absaugung wird zusätzlich noch ein passender Spandeckel benötigt) | 1806B/KP312S | 181575-9 | 6,60 | 7,92 |
| | Saugschlauchadapter für Hobel (Zur Absaugung wird zusätzlich noch ein passender Spandeckel benötigt. Bei Staubsauger 440 bitte O-Ring 213508-7 verwenden) | Hobel Boss/1900B/1902/ 1911B/1923B/1923H | JPA122275 | 5,70 | 6,84 |
| | Saugschlauchadapter für Hobel | KP0800/BKP180/DKP180 | 451329-1 | 1,80 | 2,16 |

STAUBSÄCKE

| Beschreibung | Geeignet für Modelle | Bestell-Nr. | Preis (€) exkl. MwSt. | Preis (€) inkl. MwSt. | |
|--|--|-------------|-----------------------|-----------------------|-------|
|  | Staubsack | 1911B | 196300-5 | 37,00 | 44,40 |
| | Staubsack inkl. Spandeckel neu | N1923B | 196299-4 | 39,20 | 47,04 |
| | Staubsack | 1923H | 196298-6 | 41,80 | 50,16 |
| | KP0810/C/KP0800/ BKP180/DKP180/DKP181 | 122793-0 | 18,90 | 22,68 | |

DICKENHOBEL 2012NB

| | Beschreibung | Bestell-Nr. | Preis (€) exkl. MwSt. | Preis (€) inkl. MwSt. |
|--|--|-------------|--------------------------|--------------------------|
|  | HSS Wendemesser 2Stk/Pkg. | 793346-8 | 41,80 | 50,16 |
|  | HSS Messer 2Stk/Pkg. | 199911-5 | 92,90 | 111,48 |
|  | Druckplatte für HSS Wendemesser 793346-8 | 343682-8 | 18,50 | ET 22,20 |
| | Druckplatte für HSS Messer 793350-7 | 343692-5 | 7,40 | ET 8,88 |
|  | Einstellehre für 793346-8 und 793350-7 | 762016-0 | 3,30 | 3,96 |
|  | Innensechskantschlüssel 2,5 mm | 783208-8 | 0,90 | 1,08 |
|  | Steckschlüssel 9 mm | 782203-5 | 2,40 | 2,88 |
|  | Halter mit Dauermagnet für Messerwechsel | 762014-4 | 4,40 | 5,28 |
|  | Absaughaube Ø außen 76 mm | 193036-7 | 18,90 | 22,68 |

ARBEITSTISCH 2012NB



| Beschreibung | Geeignet für | Bestell-Nr. | Preis (€) exkl. MwSt. | Preis (€) inkl. MwSt. |
|-------------------------|--|-------------|--------------------------|--------------------------|
| Arbeitstisch zweistufig | Dickenhobel 2012NB sowie alle Makita Kapp- und Gehrungssägen | 198688-9 | 113,30 | 135,96 |

ABZIEHSTEINE



| Größe (mm) | Bestell-Nr. | Preis (€) exkl. MwSt. | Preis (€) inkl. MwSt. |
|---------------|-------------|--------------------------|--------------------------|
| 150 x 70 x 20 | 794061-7 | 11,60 | 13,92 |
| 180 x 70 x 20 | 794060-9 | 11,60 | 13,92 |







TCT SÄGEBLÄTTER

Die Profi-Auswahl für alle Arten von Kreissägen.

Professionelles Zubehör

Das Makita Zubehörprogramm ist eine Mischung aus bewährten und zuverlässigen Produkten, kombiniert mit ausgeklügelten Innovationen. Sorgfältig ausgewählt für die spezifischen Bedürfnisse des Profi-Anwenders.

Ursprünglich entwickelt als optimale Ergänzung des Makita Elektrowerkzeug-Programms, sind die meisten Makita Zubehöerteile gleichermaßen auch für die Produkte anderer Hersteller geeignet.



TCT Sägeblatt-Programm

Eine komplette Auswahl an TCT Sägeblättern – entwickelt für Makita-Sägen und bestens geeignet für viele andere Mitbewerber.

Hergestellt aus hochqualitativem Stahl, produzieren Makita Sägeblätter sauberste Schnitte gepaart mit absolut zuverlässiger Leistung. Jeder Zahn ist perfekt feingeschliffen. Das bedeutet weniger Ausreißen des Materials und garantiert eine saubere Schnittkante.

Das breite Angebot besteht aus 5 verschiedenen Spezifikationen für transportable und stationäre Sägen.

Makita produziert Zubehör höchster Qualität, welches in Kombination mit Profi-Elektrowerkzeug eine effiziente und bewährte Lösung für jede Anforderung darstellt.

MForce: Sägeblätter mit revolutionärem Zahndesign. Mehrere Schneiden pro Zahn, um schnelle und saubere Schnitte zu erzielen.

Makforce: ein umfangreiches Programm von Qualitäts-Sägeblättern, ausgelegt für transportable Sägen. Hartmetallbestückt und mit verlängerter Lebensdauer.

Makblade Plus: dämpft Vibrationen und sorgt für leisen Lauf des Sägeblattes. Premium-Sägeblätter für Tischkreis-, Kapp- und Gehrungssägen.

Makblade: eine Auswahl an Sägeblättern für netz- und akkubetriebene Kreissägen, geeignet für alle Hersteller und Modelle. Entwickelt für saubere Schnittführung und hohe Lebensdauer.

Spezial-Sägeblätter: für spezielle Anwendungen, Maschinen und Materialien. Die eingebetteten Zähne eignen sich beispielsweise für Holz mit Nägeln und Astlöchern, Aluminium und Stahl, Akku-Sägen oder Tauchsägen.

Erklärung des Makita ID Code

| | | Art des Schnittes | Sägeblattdurchmesser Ø mm | Bohrungsdurchmesser Ø mm | |
|--|--|---|---------------------------|--|-----------------------------------|
| | | C = Grob M = Mittel F = Fein XF = Extra fein | | A = 10 mm B = 15 mm C = 15,88 mm D = 16 mm E = 20 mm F = 25,4 mm G = 30 mm | |
| CSCX23024GL | | | | | |
| Sägeblatt-Typ | | Sägeblatt-Spezialtypen | | Anzahl der Zähne | Spezial-Eigenschaften |
| MS = Kapp- und Gehrungssäge CS = Handkreissäge TS = Tischkreissäge BSS = Speziell für BSS610/DSS610 CMS = Akku-Kapp- und Gehrungssäge CC = Akku-Handkreissäge CCP = Akku-Tauchsäge CSP = Tauchsäge MCS = Metallkreissäge | | X = MForce E = Eingebettete Schneiden A = Aluminium | | 100 | L = Laserschlitz für ruhigen Lauf |

Beispiele:

MSXF305100GL: Kapp- und Gehrungssäge - Extra feiner Schnitt - 305 mm Blattdurchmesser - 100 Zähne - 30 mm Bohrdurchmesser - Laserschlitz

CCM15024A: Akku-Handkreissäge - Mittlerer Schnitt - 150 mm Blattdurchmesser - 24 Zähne - 10 mm Bohrdurchmesser

TSA20064G: Tischkreissäge - Aluminium - 200 mm Blattdurchmesser - 64 Zähne - 30 mm Bohrdurchmesser

TCT SÄGEBLÄTTER – ZAHNFORMEN

**ATB**

(Alternating Top Bevel)

Die mit Abstand am häufigsten vorkommende Zahnform

Einsatzzweck: Hart- und Weichholz, Sperrholzplatten, Spanplatten

Hi-ATB: Stärker abgeschrägter Zahnrückens; für extrem feine Schnitte, allerdings langsamerer Vorschub

**ATAF**

(Alternating Top Alternating Face)

Mit diesem Blatt sind feinere Querschnitte möglich.

Einsatzzweck: Beschichtete und furnierte Spanplatten, Plastikplatten, Hart- und Weichholz

**ATAFR**

(Alternating Top Alternating Face + Raker)

Selbes Blatt wie ATAF, jedoch mit zusätzlichem Räumerzahn um den Schnitt sauber zu halten.

Einsatzzweck: Sehr saubere Schnitte, exakte Schnittkanten

**MFORCE**

„M-style“ Zähne haben mehr Schneidkanten und erzielen dadurch einen sehr sauberen Schnitt.

Mit einem 24 Zahn „MForce“ Sägeblatt kann nahezu das selbe Ergebnis erreicht werden, welches Sie auch mit einem herkömmlichen 48 Zahn Sägeblatt erreichen würden.

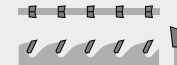
**FTG**

(Flat Top Grind)

Grobes Schnittbild, für Rohzuschnitte.

Einsatzzweck: Auftrennen von Hart- und Weichholz

**TCG**

(Triple Chip Grind)

Eine robuste Zahnform mit dem Hauptzweck harte Materialien zu schneiden. Die trapezförmigen Zähne in Verbindung mit Räumerzähnen bieten sehr lange Haltbarkeit im Vergleich zu scharfkantigen ATAF oder ATAB Sägeblättern.

Einsatzzweck: Aluminium, Laminat, Harthölzer und Verbundwerkstoffe wie CORIAN®

**MTCG**

(Modified Triple Chip Grind)

Ähnlich wie TCG, jedoch nur wechselseitig angefast.

Einsatzzweck: Stahlprofile, Rohre, Bleche, usw.

**SMTCG**

(Stainless Modified Triple Chip Grind)

Weiterentwickelte Version der MTCG Zahnform um gesteigerten Ansprüchen gerecht zu werden.

Einsatzzweck: Rostfreier Stahl, Sandwichpaneele, Stahlprofile, Rohre, Bleche, usw.



TCT KREISSÄGEBLÄTTER

MFORCE



Für Handkreissägen

Ein revolutionär weiterentwickeltes Design, das neue Maßstäbe setzt. Eine größere Verschleißfläche und mehrere Schneidkanten bedeuten, dass die Lebensdauer des Sägeblattes verdoppelt wird. Eine schmale Zahnstärke reduziert die Reibung für leichteren Vorschub und schont dadurch den Motor. Doppelt so gutes Ergebnis gegenüber einem herkömmlichen Sägeblatt mit der halben Anzahl an Zähnen.

Längere Lebensdauer

Die abgeschrägten Vorder- und Oberseiten des Schneidezahnes stellen 6 Schneidkanten dar. Eine größere Verschleißfläche bedeutet eine längere Lebensdauer des Sägeblattes.

Schneller

Die abgeschrägte Zahnvorderseite hat zwei, im Winkel von 10° angeordnete Schneidflächen um einen dynamischeren Sägevorgang zu ermöglichen.

Sauberer

„M-style“ Zähne haben mehr Schneidkanten und erzielen dadurch einen sehr sauberen Schnitt. Sie erreichen mit einem 24 Zahn „MForce“ Sägeblatt das selbe Ergebnis welches Sie auch mit einem herkömmlichen 48 Zahn Sägeblatt erreichen.

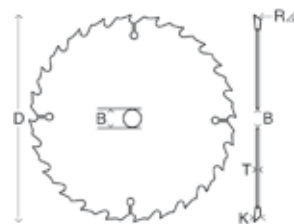

| Blatt Ø (mm) (D) | ID Nummer | Schneide- stärke (mm) (K) | Bohr Ø (mm) (B) | Zäh- ne | Blatt- stärke (mm) (T) | Win- kel° (R) | Ring Ø (mm) | Zahn- form | Quer- schnitt | Längs- schnitt | max. Dreh- zahl | Material- Typ | Bestell- Nr. | Preis (€) exkl. Mwst. | Preis (€) inkl. Mwst. |
|---------------------------|--------------|------------------------------------|--------------------------|------------|---------------------------------|---------------------|----------------|---------------|------------------|-------------------|-----------------------|------------------|-----------------|-----------------------------|-----------------------------|
| 165 | CSCX16510E | 2,0 | 20 | 10 | 1,2 | 15 | | M-FORCE | ● | ● | 9.250 | Holz | B-07886 | 16,70 | 20,04 |
| | CSCX16510G | 2,0 | 30 | 10 | 1,2 | 15 | | M-FORCE | ● | ● | 9.250 | Holz | B-07892 | 16,70 | 20,04 |
| | CSCX16516E | 2,0 | 20 | 16 | 1,2 | 15 | | M-FORCE | ● | ● | 9.250 | Holz | B-07901 | 16,70 | 20,04 |
| | CSMX16524E | 2,0 | 20 | 24 | 1,2 | 15 | | M-FORCE | ● | ● | 9.250 | Holz | B-08006 | 17,80 | 21,36 |
| 170 | CSCX17016G | 2,0 | 30 | 16 | 1,2 | 15 | 15,88 | M-FORCE | ● | ● | 8.980 | Holz | B-07917 | 16,70 | 20,04 |
| | CSMX17024G | 2,0 | 30 | 24 | 1,2 | 15 | 15,88 | M-FORCE | ● | ● | 8.980 | Holz | B-08012 | 16,70 | 20,04 |
| 180 | CSCX18016E | 2,0 | 20 | 16 | 1,2 | 15 | | M-FORCE | ● | ● | 8.480 | Holz | B-07923 | 16,70 | 20,04 |
| | CSCX18016G | 2,0 | 30 | 16 | 1,2 | 15 | | M-FORCE | ● | ● | 8.480 | Holz | B-07939 | 15,60 | 18,72 |
| | CSMX18024E | 2,0 | 20 | 24 | 1,2 | 15 | | M-FORCE | ● | ● | 8.480 | Holz | B-08028 | 21,30 | 25,56 |
| | CSMX18024G | 2,0 | 30 | 24 | 1,2 | 15 | | M-FORCE | ● | ● | 8.480 | Holz | B-08034 | 20,00 | 24,00 |
| 185 | CSCX18516G | 2,0 | 30 | 16 | 1,2 | 15 | 15,88/20 | M-FORCE | ● | ● | 8.250 | Holz | B-07945 | 21,30 | 25,56 |
| | CSMX18524G | 2,0 | 30 | 24 | 1,2 | 15 | 15,88/20 | M-FORCE | ● | ● | 8.250 | Holz | B-08040 | 21,30 | 25,56 |
| 190 | CSCX19012C | 2,0 | 15,88 | 12 | 1,2 | 15 | | M-FORCE | ● | ● | 8.040 | Holz | B-07951 | 14,40 | 17,28 |
| | CSCX19012G | 2,0 | 30 | 12 | 1,2 | 15 | 15,88/20 | M-FORCE | ● | ● | 8.040 | Holz | B-07967 | 18,90 | 22,68 |
| | CSMX19024G | 2,0 | 30 | 24 | 1,2 | 15 | 15,88/20 | M-FORCE | ● | ● | 8.040 | Holz | B-08056 | 21,30 | 25,56 |
| | CSMX19024C | 2,0 | 15,88 | 24 | 1,2 | 15 | | M-FORCE | ● | ● | 8.040 | Holz | B-08062 | 17,80 | 21,36 |
| 210 | CSCX21016G | 2,3 | 30 | 16 | 1,4 | 15 | | M-FORCE | ● | ● | 7.300 | Holz | B-07973 | 25,50 | 30,60 |
| | CSMX21024G | 2,3 | 30 | 24 | 1,4 | 15 | | M-FORCE | ● | ● | 7.300 | Holz | B-08078 | 27,10 | 32,52 |
| | CSFX21040G | 2,3 | 30 | 40 | 1,4 | 15 | | M-FORCE | ● | ● | 7.300 | Holz | B-08109 | 39,20 | 47,04 |
| 230 | CSCX23018G | 2,3 | 30 | 18 | 1,6 | 15 | | M-FORCE | ● | ● | 6.640 | Holz | B-07989 | 27,10 | 32,52 |
| | CSMX23024G | 2,3 | 30 | 24 | 1,6 | 15 | | M-FORCE | ● | ● | 6.640 | Holz | B-08084 | 34,70 | 41,64 |
| | CSFX23040G | 2,3 | 30 | 40 | 1,6 | 15 | | M-FORCE | ● | ● | 6.640 | Holz | B-08115 | 30,60 | 36,72 |
| 235 | CSCX23520G | 2,3 | 30 | 20 | 1,6 | 15 | 15,88/25 | M-FORCE | ● | ● | 6.500 | Holz | B-07995 | 30,60 | 36,72 |
| | CSMX23524G | 2,3 | 30 | 24 | 1,6 | 15 | | M-FORCE | ● | ● | 6.500 | Holz | B-08090 | 30,60 | 36,72 |
| | CSFX23540G | 2,3 | 30 | 40 | 1,6 | 15 | 15,88/25 | M-FORCE | ● | ● | 6.500 | Holz | B-08121 | 39,20 | 47,04 |

MAKFORCE



Für Handkreissägen

Ein umfangreiches Programm von Handkreissägeblätter für alle Hersteller und Modelle. Eine große Auswahl an verschiedenen Größen von 140 mm - 355 mm Durchmesser und 10 - 60 Zähnen. Vom groben Längsschnitt bis zum exakten Querschnitt ist jeder Bereich abgedeckt.

Voll gehärtete und exakt ausgerichtete Sägeblätter absorbieren Schläge und sorgen für Spurtreue.

HM-Schneiden der Extraklasse mit geringem Verschleiß für lange Lebensdauer.

Schmale Sägeblätter sorgen für geringen Verschleiß und gewährleisten einen sanften Vorschub.

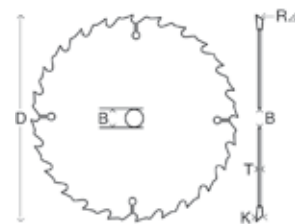

| Blatt Ø (mm) (D) | ID Nummer | Schneide- stärke (mm) (K) | Bohr Ø (mm) (B) | Zäh- ne | Blatt- stärke (mm) (T) | Win- kel° (R) | Ring Ø (mm) | Zahn- form | Quer- schnitt | Längs- schnitt | max. Dreh- zahl | Material- Typ | Bestell- Nr. | Preis (€) exkl. Mwst. | Preis (€) inkl. Mwst. |
|---------------------------|--------------|------------------------------------|--------------------------|------------|---------------------------------|---------------------|----------------|---------------|------------------|-------------------|-----------------------|------------------|-----------------|-----------------------------|-----------------------------|
| 140 | CSC14018C | 1,5 | 15,88 | 18 | 1,0 | 20 | | ATB | ● | ● | 10.910 | Holz | B-08137 | 21,30 | 25,56 |
| 150 | CSM15024E | 2,4 | 20 | 24 | 1,5 | 20 | | ATB | ● | ● | 10.180 | Holz | B-08280 | 25,50 | 30,60 |
| 160 | CSC16016E | 2,4 | 20 | 16 | 1,5 | 20 | 15,88 | ATB | ● | ● | 9.540 | Holz | B-08143 | 21,30 | 25,56 |
| | CSM16024E | 2,4 | 20 | 24 | 1,5 | 20 | 15,88 | ATB | ● | ● | 9.540 | Holz | B-08296 | 27,10 | 32,52 |
| 165 | CSM16040E | 2,4 | 20 | 40 | 1,5 | 20 | 15,88 | ATB | ● | ● | 9.540 | Holz | B-08420 | 30,60 | 36,72 |
| | CSC16510E | 2,0 | 20 | 10 | 1,4 | 20 | | FTG | ● | ● | 9.250 | Holz | B-08159 | 22,50 | 27,00 |
| | CSC16510G | 2,0 | 30 | 10 | 1,4 | 20 | | FTG | ● | ● | 9.250 | Holz | B-08165 | 20,00 | 24,00 |
| | CSM16524G | 2,4 | 30 | 24 | 1,5 | 20 | | ATB | ● | ● | 9.250 | Holz | B-08305 | 25,50 | 30,60 |
| 170 | CSM16540G | 2,4 | 30 | 40 | 1,5 | 20 | | ATB | ● | ● | 9.250 | Holz | B-08436 | 30,60 | 36,72 |
| | CSC17016G | 2,4 | 30 | 16 | 1,5 | 20 | 15,88 | ATB | ● | ● | 8.980 | Holz | B-08171 | 14,40 | 17,28 |
| | CSM17024G | 2,4 | 30 | 24 | 1,5 | 20 | 15,88 | ATB | ● | ● | 8.980 | Holz | B-08311 | 27,10 | 32,52 |
| | CSM17040G | 2,4 | 30 | 40 | 1,5 | 20 | 15,88 | ATB | ● | ● | 8.980 | Holz | B-08442 | 24,00 | 28,80 |
| 180 | CSC18016E | 2,4 | 20 | 16 | 1,5 | 20 | | ATB | ● | ● | 8.480 | Holz | B-08187 | 18,90 | 22,68 |
| | CSC18016G | 2,4 | 30 | 16 | 1,5 | 20 | | ATB | ● | ● | 8.480 | Holz | B-08193 | 24,00 | 28,80 |
| | CSM18024E | 2,4 | 20 | 24 | 1,5 | 20 | | ATB | ● | ● | 8.480 | Holz | B-08327 | 24,00 | 28,80 |
| | CSM18024G | 2,4 | 30 | 24 | 1,5 | 20 | | ATB | ● | ● | 8.480 | Holz | B-08333 | 27,10 | 32,52 |
| | CSM18040E | 2,4 | 20 | 40 | 1,5 | 20 | | ATB | ● | ● | 8.480 | Holz | B-08458 | 27,10 | 32,52 |
| | CSM18040G | 2,4 | 30 | 40 | 1,5 | 20 | | ATB | ● | ● | 8.480 | Holz | B-08464 | 30,60 | 36,72 |
| 185 | CSC18516C | 1,8 | 15,88 | 16 | 1,2 | 20 | | ATB | ● | ● | 8.250 | Holz | B-08202 | 24,00 | 28,80 |
| | CSM18524C | 1,8 | 15,88 | 24 | 1,2 | 20 | | ATB | ● | ● | 8.250 | Holz | B-08349 | 25,50 | 30,60 |
| | CSM18540C | 1,8 | 15,88 | 40 | 1,2 | 20 | | ATB | ● | ● | 8.250 | Holz | B-08470 | 28,70 | 34,44 |
| 190 | CSC19012C | 2,2 | 15,88 | 12 | 1,4 | 20 | | FTG | ● | ● | 8.040 | Holz | B-08218 | 15,60 | 18,72 |
| | CSC19012G | 2,0 | 30 | 12 | 1,4 | 20 | 15,88/20 | FTG | ● | ● | 8.040 | Holz | B-08224 | 22,50 | 27,00 |
| | CSM19024G | 2,2 | 30 | 24 | 1,4 | 20 | 15,88/20 | ATB | ● | ● | 8.040 | Holz | B-08355 | 25,50 | 30,60 |
| | CSM19024C | 2,2 | 15,88 | 24 | 1,4 | 20 | | ATB | ● | ● | 8.040 | Holz | B-08361 | 25,50 | 30,60 |
| | CSM19040G | 2,2 | 30 | 40 | 1,4 | 20 | 15,88/20 | ATB | ● | ● | 8.040 | Holz | B-08486 | 32,60 | 39,12 |
| | CSM19040C | 2,2 | 15,88 | 40 | 1,4 | 20 | | ATB | ● | ● | 8.040 | Holz | B-08492 | 27,10 | 32,52 |
| 210 | CSXF19060G | 2,2 | 30 | 60 | 1,4 | 15 | 15,88/20 | ATAF | ● | ● | 8.040 | Holz | B-08551 | 32,60 | 39,12 |
| | CSC21016G | 2,4 | 30 | 16 | 1,6 | 20 | | ATB | ● | ● | 7.300 | Holz | B-08230 | 27,10 | 32,52 |
| | CSM21024G | 2,4 | 30 | 24 | 1,6 | 20 | | ATB | ● | ● | 7.300 | Holz | B-08377 | 32,60 | 39,12 |
| | CSM21040G | 2,4 | 30 | 40 | 1,6 | 20 | | ATB | ● | ● | 7.300 | Holz | B-08501 | 34,70 | 41,64 |
| 230 | CSC23018G | 2,6 | 30 | 18 | 1,6 | 20 | | ATB | ● | ● | 6.640 | Holz | B-08246 | 30,60 | 36,72 |
| | CSM23024G | 2,3 | 30 | 24 | 1,6 | 20 | | ATB | ● | ● | 6.640 | Holz | B-08383 | 37,00 | 44,40 |
| | CSM23040G | 2,6 | 30 | 40 | 1,6 | 20 | | ATB | ● | ● | 6.640 | Holz | B-08517 | 37,00 | 44,40 |
| | CSXF23060G | 2,8 | 30 | 60 | 1,8 | 15 | | ATAF | ● | ● | 6.640 | Holz | B-08567 | 39,20 | 47,04 |
| 235 | CSC23518G | 2,6 | 30 | 18 | 1,6 | 50 | | ATB | ● | ● | 6.500 | Holz | B-08252 | 37,00 | 44,40 |
| | CSM23520G | 2,3 | 30 | 20 | 1,6 | 20 | | ATB | ● | ● | 6.500 | Holz | B-08399 | 25,50 | 30,60 |
| | CSM23524G | 2,3 | 30 | 24 | 1,6 | 20 | | ATB | ● | ● | 6.500 | Holz | B-08408 | 37,00 | 44,40 |
| | CSM23540G | 2,6 | 30 | 40 | 1,6 | 20 | | ATB | ● | ● | 6.500 | Holz | B-08523 | 37,00 | 44,40 |
| 270 | CSXF23560G | 2,8 | 30 | 60 | 1,8 | 15 | | ATAF | ● | ● | 6.500 | Holz | B-08589 | 39,20 | 47,04 |
| | CSC27024G | 2,6 | 30 | 24 | 1,8 | 20 | | ATB | ● | ● | 5.650 | Holz | B-08268 | 41,80 | 50,16 |
| | CSM27040G | 2,6 | 30 | 40 | 1,6 | 20 | | ATB | ● | ● | 5.650 | Holz | B-08539 | 56,10 | 67,32 |
| 355 | CSXF27060G | 2,8 | 30 | 60 | 1,8 | 15 | 20 | ATAF | ● | ● | 5.650 | Holz | B-08573 | 59,20 | 71,04 |
| | CSC35524G | 3,0 | 30 | 24 | 2,2 | 20 | | ATB | ● | ● | 4.300 | Holz | B-08274 | 62,30 | 74,76 |
| | CSM35540G | 3,0 | 30 | 40 | 2,2 | 20 | | ATB | ● | ● | 4.300 | Holz | B-08414 | 76,50 | 91,80 |
| | CSM35560G | 3,0 | 30 | 60 | 2,2 | 20 | | ATB | ● | ● | 4.300 | Holz | B-08545 | 84,70 | 101,64 |

MAKBLADE PLUS



MAKBLADE PLUS



Für Tischkreis-, Kapp- und Gehrungssägen

Die "Makblade Plus" Sägeblätter für Kapp- und Gehrungssägen bzw. Tischkreissägen besitzen eine einzigartige, patentierte Technologie. Entwickelt um einen gedämpften und leisen Lauf zu gewährleisten. Ein kaum vibrierendes Sägeblatt ermöglicht eine exakte Schnitfführung und reduziert ein Verbiegen des Sägeblattes. Die HM bestückten Zähne haben dadurch eine erheblich längere Lebensdauer.

Die Verwendung eines speziellen Grundkörpers ermöglicht ein sehr schmales Sägeblatt und feinere Schnitte.

Vibrationsdämpfungssystem bestehend aus einer Kunstharzfällung in einem lasergeschnittenen Schlitz.

Speziell beschichtet für extrem wenig Reibung, sanften Vorschub und Schutz gegen Korrosion und Harz.

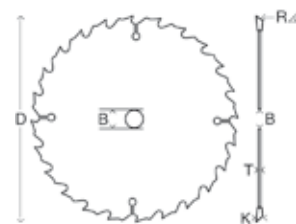

| Blatt Ø (mm) (D) | ID Nummer | Schneide- stärke (mm) (K) | Bohr Ø (mm) (B) | Zäh- ne (mm) (T) | Blatt- stärke (mm) (T) | Win- kel° (R) | Ring Ø (mm) | Zahn- form | Quer- schnitt | Längs- schnitt | max. Dreh- zahl | Mate- rial- Typ | Bestell- Nr. | Preis (€) exkl. Mwst. | Preis (€) inkl. Mwst. |
|---------------------------|--------------|------------------------------------|--------------------------|---------------------------|---------------------------------|---------------------|----------------|---------------|------------------|-------------------|-----------------------|-----------------------|-----------------|-----------------------------|-----------------------------|
| 190 | MSC19024EL | 2,2 | 20 | 24 | 1,6 | 5 | | ATB | ● | | 8.040 | Holz | B-08604 | 41,80 | 50,16 |
| | MSF19060EL | 2,0 | 20 | 60 | 1,4 | 5 | | ATAF | ● | | 8.040 | Holz | B-08757 | 53,10 | 63,72 |
| 200 | TSM20036GL | 2,6 | 30 | 36 | 1,6 | 20 | | ATB | ● | ● | 7.630 | Holz | B-09802 | 80,60 | 96,72 |
| | TSF20060GL | 2,6 | 30 | 60 | 1,6 | 15 | | ATAFR | ● | ● | 7.630 | Holz | B-08822 | 80,60 | 96,72 |
| 216 | MSC21624GL | 2,4 | 30 | 24 | 1,6 | 5 | | ATB | ● | | 7.070 | Holz | B-08610 | 53,10 | 63,72 |
| | MSM21648GL | 2,4 | 30 | 48 | 1,6 | 5 | | ATAF | ● | | 7.070 | Holz | B-08632 | 68,80 | 82,56 |
| | MSM21660GL | 2,1 | 30 | 60 | 1,6 | 5 | | ATAF | ● | | 7.070 | Holz | B-08676 | 72,50 | 87,00 |
| | MSXF21680GL | 2,8 | 30 | 80 | 1,8 | 5 | | ATAF | ● | | 7.070 | Holz | B-08791 | 124,50 | 149,40 |
| 250 | TSM25040GL | 2,8 | 30 | 40 | 1,8 | 20 | | ATB | ● | ● | 6.110 | Holz | B-09818 | 98,00 | 117,60 |
| | TSF25080GL | 2,8 | 30 | 80 | 1,8 | 15 | | ATAFR | ● | ● | 6.110 | Holz | B-08838 | 118,40 | 142,08 |
| 255 | MSC25532GL | 2,3 | 30 | 32 | 1,8 | 5 | | ATB | ● | | 5.990 | Holz | B-08626 | 72,50 | 87,00 |
| | MSM25540GL | 2,4 | 30 | 40 | 1,8 | 5 | | ATAF | ● | | 5.990 | Holz | B-08648 | 76,50 | 91,80 |
| | MSM25560GL | 2,3 | 30 | 60 | 1,8 | 5 | | ATAF | ● | | 5.990 | Holz | B-08682 | 88,80 | 106,56 |
| | MSF25572GL | 2,4 | 30 | 72 | 1,8 | 5 | | ATAF | ● | | 5.990 | Holz | B-08763 | 92,90 | 111,48 |
| 260 | MSM26040GL | 2,3 | 30 | 40 | 1,8 | 5 | | ATAF | ● | | 5.870 | Holz | B-08654 | 76,50 | 91,80 |
| | TSM26048GL | 2,8 | 30 | 48 | 1,8 | 20 | | ATB | ● | ● | 5.870 | Holz | B-09824 | 108,20 | 129,84 |
| | MSM26060GL | 2,3 | 30 | 60 | 1,8 | 5 | | ATAF | ● | | 5.870 | Holz | B-08698 | 88,80 | 106,56 |
| | MSM26070GL | 2,3 | 30 | 70 | 1,8 | 5 | | ATAF | ● | | 5.870 | Holz | B-08707 | 76,50 | 91,80 |
| | MSF26080GL | 2,3 | 30 | 80 | 1,8 | 5 | | ATAF | ● | | 5.870 | Holz | B-08779 | 98,00 | 117,60 |
| | TSF26080GL | 2,8 | 30 | 80 | 1,8 | 15 | | ATAFR | ● | ● | 5.870 | Holz | B-08844 | 118,40 | 142,08 |
| 300 | MSXF260100GL | 2,3 | 30 | 100 | 1,8 | 5 | | ATAF | ● | | 5.870 | Holz | B-08800 | 103,10 | 123,72 |
| | TSM30048GL | 2,8 | 30 | 48 | 1,8 | 20 | | ATB | ● | ● | 5.090 | Holz | B-09830 | 98,00 | 117,60 |
| | TSF300100GL | 2,8 | 30 | 100 | 1,8 | 15 | | ATAFR | ● | ● | 5.090 | Holz | B-08850 | 137,70 | 165,24 |
| | MSM30540GL | 2,3 | 30 | 40 | 1,8 | 5 | | ATAF | ● | | 5.000 | Holz | B-08660 | 98,00 | 117,60 |
| | MSM30560GLA | 2,6 | 30 | 60 | 2,0 | 5 | | ATAF | ● | | 5.000 | Holz | B-08729 | 124,50 | 149,40 |
| | MSM30570GL | 2,5 | 30 | 70 | 1,9 | | | ATAF | ● | | 5.000 | Holz | B-08735 | 84,70 | 101,64 |
| 305 | MSF30580GL | 2,3 | 30 | 80 | 1,8 | 5 | | ATAF | ● | | 5.000 | Holz | B-08785 | 113,30 | 135,96 |
| | MSXF305100GL | 2,3 | 30 | 100 | 1,8 | 5 | | ATAF | ● | | 5.000 | Holz | B-08816 | 130,60 | 156,72 |
| | TSM35056GL | 3,5 | 30 | 56 | 2,5 | 20 | | ATB | ● | ● | 4.360 | Holz | B-09846 | 103,10 | 123,72 |
| 350 | TSF350100GL | 3,0 | 30 | 100 | 2,0 | 15 | | ATAFR | ● | ● | 4.360 | Holz | B-08866 | 167,30 | 200,76 |
| | MSM35580GL | 3,0 | 30 | 80 | 2,2 | 5 | | ATAF | ● | | 4.300 | Holz | B-08741 | 144,90 | 173,88 |

MAKBLADE



Für Kapp- und Gehrungssägen

Ein reichhaltiges Sortiment an Sägeblätter für Kapp- und Gehrungssägen alle Marken und Modelle. Auch für Akku Kapp- und Gehrungssägen geeignet.

Eine große Auswahl an verschiedenen Größen von 190 mm bis 305 mm Durchmesser und 24 bis 100 Zähne. Deckt vom groben Ablängen bis zum exakten Passschnitt alle Bereiche ab.

Voll gehärtete und exakt ausgerichtete Sägeblätter absorbieren Schläge und sorgen für Spurtreue.

Feingeschliffene, länger haltbare Schneiden reduzieren die Belastung. Dies kommt der Maschine und dem Sägeblatt zugute.

Schmale Sägeblätter sorgen für geringen Verschleiß und garantieren einen sanften Vorschub.

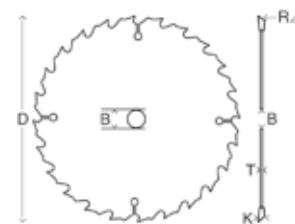

| Blatt Ø (mm) (D) | ID Nummer | Schneide- stärke (mm) (K) | Bohr Ø (mm) (B) | Zäh- ne | Blatt- stärke (mm) (T) | Win- kel° (R) | Ring Ø (mm) | Zahn- form | Quer- schnitt | Längs- schnitt | max. Dreh- zahl | Mate- rial- Typ | Bestell- Nr. | Preis (€) exkl. Mwst. | Preis (€) inkl. Mwst. |
|---------------------------|--------------|------------------------------------|--------------------------|------------|---------------------------------|---------------------|----------------|---------------|------------------|-------------------|-----------------------|-----------------------|-----------------|-----------------------------|-----------------------------|
| 190 | MSC19024E | 2,2 | 20 | 24 | 1,6 | 5 | | ATB | ● | | 8.040 | Holz | B-08894 | 25,50 | 30,60 |
| | MSM19048E | 2,2 | 20 | 48 | 1,6 | 5 | | ATB | ● | | 8.040 | Holz | B-08953 | 72,50 | 87,00 |
| | MSF19060E | 2,0 | 20 | 60 | 1,4 | 5 | | ATB | ● | | 8.040 | Holz | B-09042 | 44,30 | 53,16 |
| 216 | MSC21624G | 2,4 | 30 | 24 | 1,6 | 5 | | ATB | ● | | 7.070 | Holz | B-08903 | 37,00 | 44,40 |
| | CMSM21640G | 2,1 | 30 | 40 | 1,6 | 10 | | ATB | ● | | 7.070 | Holz | B-08872 | 53,10 | 63,72 |
| | MSM21648G | 2,4 | 30 | 48 | 1,6 | 5 | | ATB | ● | | 7.070 | Holz | B-08969 | 50,00 | 60,00 |
| | MSF21660G | 2,0 | 30 | 60 | 1,4 | 5 | | ATB | ● | | 7.070 | Holz | B-09058 | 44,30 | 53,16 |
| 250 | MSXF21680G | 2,8 | 30 | 100 | 1,8 | 5 | | ATB | ● | | 7.070 | Holz | B-09092 | 47,00 | 56,40 |
| | MSC25032G | 2,4 | 30 | 32 | 1,6 | 5 | | ATAF | ● | | 6.110 | Holz | B-08919 | 34,70 | 41,64 |
| | MSM25048G | 2,4 | 30 | 48 | 1,8 | 5 | | ATB | ● | | 6.110 | Holz | B-08975 | 47,00 | 56,40 |
| | MSM25060G | 2,3 | 30 | 60 | 1,8 | 5 | | ATB | ● | | 6.110 | Holz | B-09008 | 50,00 | 60,00 |
| | MSF25072G | 2,4 | 30 | 72 | 1,8 | 5 | | ATB | ● | | 6.110 | Holz | B-09064 | 47,00 | 56,40 |
| | MSXF250100G | 2,3 | 30 | 100 | 1,8 | 5 | | ATB | ● | | 6.110 | Holz | B-09101 | 53,10 | 63,72 |
| 255 | MSC25532G | 2,3 | 30 | 32 | 1,8 | 5 | | ATAF | ● | | 5.990 | Holz | B-08925 | 62,30 | 74,76 |
| | CMSM25548G | 2,1 | 30 | 48 | 1,6 | 10 | | ATB | ● | | 5.990 | Holz | B-08888 | 53,10 | 63,72 |
| | MSM25560G | 2,3 | 30 | 60 | 1,8 | 5 | | ATB | ● | | 5.990 | Holz | B-09014 | 47,00 | 56,40 |
| | TSC26024G | 2,3 | 30 | 24 | 1,6 | 20 | | ATB | ● | ● | 5.870 | Holz | B-21989 | 37,00 | 44,40 |
| 260 | MSC26032G | 2,3 | 30 | 32 | 1,8 | 5 | | ATAF | ● | | 5.870 | Holz | B-08931 | 47,00 | 56,40 |
| | MSM26040G | 2,3 | 30 | 40 | 1,8 | 5 | | ATB | ● | | 5.870 | Holz | B-08981 | 37,00 | 44,40 |
| | MSM26060G | 2,3 | 30 | 60 | 1,8 | 5 | | ATB | ● | | 5.870 | Holz | B-09020 | 44,30 | 53,16 |
| | MSF26080G | 2,3 | 30 | 80 | 1,8 | 5 | | ATB | ● | | 5.870 | Holz | B-09070 | 50,00 | 60,00 |
| | MSXF260100G | 2,3 | 30 | 100 | 1,8 | 5 | | ATB | ● | | 5.870 | Holz | B-09117 | 62,30 | 74,76 |
| | MSC30532G | 2,3 | 30 | 32 | 1,8 | 5 | | ATAF | ● | | 5.000 | Holz | B-08947 | 56,10 | 67,32 |
| 305 | MSM30540G | 2,3 | 30 | 40 | 1,8 | 5 | | ATB | ● | | 5.000 | Holz | B-08997 | 50,00 | 60,00 |
| | MSM30560G | 2,3 | 30 | 60 | 1,8 | 5 | | ATB | ● | | 5.000 | Holz | B-09036 | 59,20 | 71,04 |
| | MSF30580G | 2,3 | 30 | 80 | 1,8 | 5 | | ATB | ● | | 5.000 | Holz | B-09086 | 68,80 | 82,56 |
| | MSXF305100G | 2,3 | 30 | 100 | 1,8 | 5 | | ATB | ● | | 5.000 | Holz | B-09123 | 76,50 | 91,80 |
| 315 | TSC31528G | 2,8 | 30 | 28 | 2,0 | 20 | | ATB | ● | ● | 4.850 | Holz | B-46171 | 59,20 | 71,04 |
| | TSM31548G | 2,8 | 30 | 48 | 2,0 | 10 | | ATB | ● | ● | 4.850 | Holz | B-46187 | 68,80 | 82,56 |
| | TSF31560G | 2,8 | 30 | 60 | 2,0 | 10 | | ATB | ● | ● | 4.850 | Holz | B-46193 | 76,50 | 91,80 |

SPEZIAL – AKKU-HANDKREISSÄGEN



Für Akku-Handkreissägen

Premium Sägeblätter speziell für Akku Handkreissägen, schonen den Akku und schützen den Motor. Geeignet zur Holzbearbeitung und erhältlich für alle gängigen Modelle - natürlich in bewährter Makita Qualität!

Extra dünner, perfekt ausgerichteter Grundkörper aus Stahl für exakten Geradeauslauf.

Zahndesign für universelle Schnitte in Holz. Präzise feingeschliffene HM-Schneiden für einfache, reibungslose Schnitte und eine lange Lebensdauer.

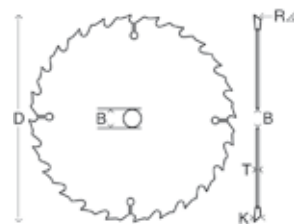

| Blatt Ø (mm) (D) | ID Nummer | Schneidestärke (mm) (K) | Bohr Ø (mm) (B) | Zähne | Blattstärke (mm) (T) | Winkel° (R) | Ring Ø (mm) | Zahnform | Querschnitt | Längsschnitt | max. Drehzahl | Material-Typ | Bestell-Nr. | Preis (€) exkl. MwSt. | Preis (€) inkl. MwSt. |
|------------------|------------|-------------------------|-----------------|-------|----------------------|-------------|-------------|----------|-------------|--------------|---------------|----------------|-------------|-----------------------|-----------------------|
| 85 | CCF8520B | 1,0 | 15 | 20 | 0,7 | 10 | | ATB | ● | ● | 2.240 | Holz | B-16885 | 10,80 | 12,96 |
| | CCM13624A | 1,5 | 10 | 24 | 1,0 | 20 | | ATAF | ● | ● | 4.500 | Holz | B-09139 | 22,50 | 27,00 |
| | CCM13624E | 1,5 | 20 | 24 | 1,0 | 20 | | ATAF | ● | ● | 4.500 | Holz | B-21995 | 22,50 | 27,00 |
| 136 | CCF13636A | 1,5 | 10 | 36 | 1,0 | 18 | | ATAF | ● | ● | 4.500 | Holz | B-09210 | 24,00 | 28,80 |
| | CCF13636E | 1,5 | 20 | 36 | 1,0 | 18 | | ATAF | ● | ● | 4.500 | Holz | B-22006 | 25,50 | 30,60 |
| | CCC13616E | 1,5 | 20 | 16 | 1,0 | 20 | | ATAF | ● | ● | 4.500 | Holz | B-10643 | 24,00 | 28,80 |
| | CCM15024A | 1,5 | 10 | 24 | 1,0 | 20 | | ATAF | ● | ● | 2.500 | Holz | B-09145 | 24,00 | 28,80 |
| | CCF15040A | 1,5 | 10 | 40 | 1,0 | 18 | | ATAF | ● | ● | 2.500 | Holz | B-09226 | 25,50 | 30,60 |
| 150 | MCCS15032E | 1,1 | 20 | 32 | 0,95 | 0 | | | | | 4.680 | 3-12 mm Metall | E-02923 | 37,00 | 44,40 |
| 160 | CCC16024E | 1,5 | 20 | 24 | 1,0 | 20 | | ATAF | ● | ● | 4.770 | Holz | B-09151 | 22,50 | 27,00 |
| | BSS16524E | 1,5 | 20 | 24 | 1,0 | 20 | | ATAF | ● | ● | 4.770 | Holz | B-09173 | 22,50 | 27,00 |
| | CCC16524A | 1,5 | 10 | 24 | 1,0 | 20 | | ATAF | ● | ● | 4.770 | Holz | B-09189 | 22,50 | 27,00 |
| 165 | CCM16540E | 1,6 | 20 | 40 | 1,0 | 18 | | ATAF | ● | ● | 4.770 | Holz | B-09232 | 24,00 | 28,80 |
| | BSS16540E | 1,6 | 20 | 40 | 1,0 | 18 | | ATAF | ● | ● | 4.770 | Holz | B-09248 | 25,50 | 30,60 |
| | CCC19024G | 2,0 | 30 | 24 | 1,4 | 20 | | ATAF | ● | ● | 3.000 | Holz | B-09195 | 25,50 | 30,60 |
| 190 | CCM19040G | 2,0 | 30 | 40 | 1,4 | 10 | | ATAF | ● | ● | 3.000 | Holz | B-09254 | 30,60 | 36,72 |

SPEZIAL – AKKU-TAUCHSÄGEN



Für Akku-Tauchsägen

Extra dünne Sägeblätter speziell für Akku-Tauchsägen.

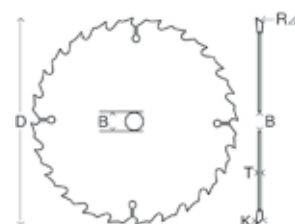

| Blatt Ø (mm) (D) | ID Nummer | Schneide- stärke (mm) (K) | Bohr Ø (mm) (B) | Zäh- ne (mm) (T) | Blatt- stärke (mm) (T) | Win- kel° (R) | Ring Ø (mm) | Zahn- form | Quer- schnitt | Längs- schnitt | max. Dreh- zahl | Material- Typ | Bestell- Nr. | Preis (€) exkl. Mwst. | Preis (€) inkl. Mwst. |
|---------------------------|--------------|------------------------------------|--------------------------|---------------------------|---------------------------------|---------------------|-------------------|---------------|------------------|-------------------|-----------------------|-----------------------|-----------------|-----------------------------|-----------------------------|
| 165 | CCPM16528E | 2,0 | 20 | 28 | 1,4 | 15 | – | ATB | ● | ● | 9.250 | Holz | B-56699 | 41,80 | 50,16 |
| | CCPF16548EL | 1,85 | 20 | 48 | 1,25 | 8 | – | ATB | ● | ● | 9.250 | Holz | B-56708 | 47,00 | 56,40 |
| | CCPA16556EL | 2,0 | 20 | 56 | 1,4 | -3 | – | TCG | ● | ● | 9.250 | Alu | B-56714 | 65,50 | 78,60 |
| | CCPXF16560EL | 2,0 | 20 | 60 | 1,4 | 5 | – | Hi-ATB | ● | ● | 9.250 | Holz, MDF, Laminat | B-56720 | 56,10 | 67,32 |
| | CCPXF16560EL | 2,0 | 20 | 60 | 1,4 | 5 | – | TCG | ● | ● | 9.250 | Holz, MDF | B-56736 | 56,10 | 67,32 |
| | CCPF16548EL | 2,0 | 20 | 48 | 1,4 | 5 | – | TCG | ● | ● | 9.250 | CORIAN® | B-56742 | 65,50 | 78,60 |

SPEZIAL – AKKU-KAPPSÄGEN

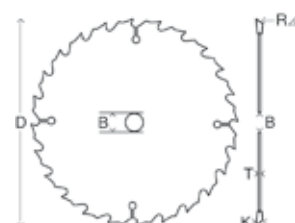

| Blatt Ø (mm) (D) | ID Nummer | Schneide- stärke (mm) (K) | Bohr Ø (mm) (B) | Zäh- ne (mm) (T) | Blatt- stärke (mm) (T) | Win- kel° (R) | Ring Ø (mm) | Zahn- form | Quer- schnitt | Längs- schnitt | max. Dreh- zahl | Material- Typ | Bestell- Nr. | Preis (€) exkl. Mwst. | Preis (€) inkl. Mwst. |
|---------------------------|--------------|------------------------------------|--------------------------|---------------------------|---------------------------------|---------------------|-------------------|---------------|------------------|-------------------|-----------------------|------------------|-----------------|-----------------------------|-----------------------------|
| 165 | | 1,9 | 20 | 64 | 1,4 | 10 | | ATAF | | | | Holz | B-56487 | 39,20 | 47,04 |
| | | 1,8 | 20 | 60 | 1,2 | 5 | | TCG | | | | Aluminium | B-56530 | 41,80 | 50,16 |
| 190 | CMSC19024E | 1,9 | 20 | 24 | 1,4 | -18 | | ATAF | | | 3.000 | Holz | B-21967 | 25,50 | 30,60 |

EFFICUT



Für Akku-Handkreissägen, Akku-Kappsägen und Akku-Tauchsägen

Neu entwickeltes Zahndesign speziell für akkubetriebene Sägen, schont den Akku und schützt den Motor. Natürlich in bewährter Makita Qualität!

Neue Zahnform für geringeren Widerstand. Extra dünner, perfekt ausgerichteter Grundkörper aus Stahl für exakten Geradeauslauf.

Präzise feingeschliffene HM-Schneiden mit neuer Geometrie für reibungslose Schnitte und eine lange Akkulaufzeit.

Aufgrund der dünnen Bauform empfehlen wir bei Längsschnitten in Massivholz, ein Sägeblatt mit einer dickeren Blattstärke zu verwenden.

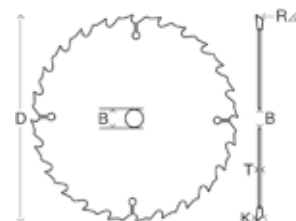

EFFICUT-SÄGEBLÄTTER FÜR AKKU-HANDKREISSÄGEN

| Blatt Ø (mm) (D) | ID Nummer | Schneidestärke (mm) (K) | Bohr Ø (mm) (B) | Blattstärke (mm) (T) | Zähne | Winkel° (R) | Zahnform | max. Drehzahl | Material-Typ | Geeignet für | Bezeichnung | Bestell-Nr. | Preis (€) exkl. MwSt. | Preis (€) inkl. MwSt. |
|------------------|-------------|-------------------------|-----------------|----------------------|-------|-------------|----------|---------------|--------------------|---|-------------|-------------|-----------------------|-----------------------|
| 150 | MCCSM15025E | 1,4 | 20 | 1,0 | 25 | 23 | ATAFR | 10.180 | Holz | Akku-Handkreissägen | EFFICUT | E-06890 | 24,00 | 28,80 |
| | CCXF16525EL | 1,45 | 20 | 1,0 | 25 | 23 | ATAFR | 9.250 | Holz, MDF, Laminat | Akku-Handkreissägen | EFFICUT | B-62979 | 28,70 | 34,44 |
| 165 | | 1,45 | 20 | 1,0 | 56 | 23 | ATAFR | 9.250 | Holz, MDF, Laminat | Akku-Handkreissägen, sauberer und lärmärmer Schnitt | EFFICUT | B-57364 | 47,00 | 56,40 |
| 185 | | 1,45 | 30 | 1,0 | 24 | 23 | ATAFR | 8.250 | Holz | XGT Akku-Handkreissäge RS001G | EFFICUT | E-08676 | 28,70 | 34,44 |
| | CCM19024G | 1,45 | 30 | 1,0 | 24 | 23 | ATAFR | 8.040 | Holz, MDF, Laminat | Akku-Handkreissägen | EFFICUT | B-64185 | 30,60 | 36,72 |
| 190 | CCF19045G | 1,45 | 30 | 1,0 | 45 | 23 | ATAFR | 8.040 | Holz | Akku-Handkreissägen | EFFICUT | B-68622 | 32,60 | 39,12 |
| 235 | CMSF23524GG | 2,2 | 30 | 1,5 | 24 | 20 | ATBR | 6.500 | Holz, MDF, Laminat | Akku-Handkreissägen | EFFICUT | E-01909 | 34,70 | 41,64 |
| 260 | | | 30 | | 24 | | | | Holz | XGT Akku-Handkreissäge RS002G | EFFICUT | E-07696 | 50,00 | 60,00 |



EFFICUT-SÄGEBLÄTTER FÜR AKKU-KAPP- UND GEHRUNGSSÄGEN

| Blatt Ø (mm) (D) | ID Nummer | Schneide- stärke (mm) (K) | Bohr Ø (mm) (B) | Blatt- stärke (mm) (T) | Zäh- ne | Win- kel° (R) | Zahn- form | max. Dreh- zahl | Material- Typ | Geeignet für | Bezeich- nung | Bestell- Nr. | Preis (€) exkl. Mwst. | Preis (€) inkl. Mwst. |
|---------------------------|--------------|------------------------------------|--------------------------|---------------------------------|------------|---------------------|---------------|-----------------------|-----------------------|--------------------|------------------|-----------------|-----------------------------|-----------------------------|
| 165 | CMSF16560E | 1,85 | 20 | 1,35 | 60 | 10 | ATAFR | 9.250 | Holz | Akku- Kappsägen | EFFICUT | B-69858 | 41,80 | 50,16 |
| 216 | | 2 | 30 | 1,5 | 45 | 10 | ATBR | 7.070 | Holz, MDF, Laminat | Akku- Kappsägen | EFFICUT | E-06971 | 41,80 | 50,16 |
| | | 2 | 30 | 1,5 | 60 | 10 | ATBR | 7.070 | Holz, MDF, Laminat | Akku- Kappsägen | EFFICUT | E-08888 | 50,00 | 60,00 |
| | | 2 | 30 | 1,5 | 80 | 10 | ATBR | 7.070 | Holz, MDF, Laminat | Akku- Kappsägen | EFFICUT | E-08894 | 59,20 | 71,04 |
| 260 | CCXF26045EL | 2,15 | 30 | 1,65 | 45 | 10 | ATAFR | 5.870 | Holz, MDF, Laminat | Akku- Kappsägen | EFFICUT | B-64624 | 53,10 | 63,72 |
| | CMSF26060G | 2,15 | 30 | 1,65 | 60 | 10 | AFATR | 5.870 | Holz, MDF, Laminat | Akku- Kappsägen | EFFICUT | B-67234 | 53,10 | 63,72 |
| | CMSXF26080G | 2,15 | 30 | 1,65 | 80 | 10 | ATAFR | 5.870 | Holz, MDF, Laminat | Akku- Kappsägen | EFFICUT | B-67240 | 62,30 | 74,76 |
| 305 | CMSM30560G | 2,15 | 30 | 1,65 | 60 | 10 | ATAFR | 5.000 | Holz | Akku- Kappsägen | EFFICUT | B-67256 | 62,30 | 74,76 |
| | CMSF30580G | 2,15 | 30 | 1,65 | 80 | 10 | ATAFR | 5.000 | Holz | Akku- Kappsägen | EFFICUT | B-67262 | 76,50 | 91,80 |
| | CMSXF305100G | 2,15 | 30 | 1,65 | 100 | 10 | AFATR | 5.000 | Holz | Akku- Kappsägen | EFFICUT | B-67278 | 84,70 | 101,64 |

EFFICUT-SÄGEBLÄTTER FÜR METALL

| Blatt Ø (mm) (D) | ID Nummer | Schneide- stärke (mm) (K) | Bohr Ø (mm) (B) | Blatt- stärke (mm) (T) | Zäh- ne | Win- kel° (R) | Zahn- form | max. Dreh- zahl | Material- Typ | Geeignet für | Bezeich- nung | Bestell- Nr. | Preis (€) exkl. Mwst. | Preis (€) inkl. Mwst. |
|---------------------------|--------------|------------------------------------|--------------------------|---------------------------------|------------|---------------------|---------------|-----------------------|---|---|-------------------|-----------------|-----------------------------|-----------------------------|
| 136 | MCCS13630E | 1,1 | 20 | 0,95 | 30 | | | 4.500 | Stahlprofile bis 3mm Wandstärke | Akku- Metall- handkreis- sägen | EFFICUT- Metal | B-69266 | 41,80 | 50,16 |
| | MCCS13645E | 1,1 | 20 | 0,95 | 45 | | | 4.500 | Stahl- u. Edelstahl- profile bis 3mm Wandstärke | Akku- Metall- handkreis- sägen | EFFICUT- Metal | B-69272 | 50,00 | 60,00 |
| 150 | MCCS15033E | 1,1 | 20 | 0,95 | 33 | | | 4.680 | Stahlprofile bis 3mm Wandstärke | Akku- Metall- handkreis- sägen | EFFICUT- Metal | B-69288 | 41,80 | 50,16 |
| | MCCS15048E | 1,1 | 20 | 0,95 | 48 | | | 4.680 | Stahl- u. Edelstahl- profile bis 3mm Wandstärke | Akku- Metall- handkreis- sägen | EFFICUT- Metal | B-69294 | 50,00 | 60,00 |
| 260 | MCCSM26030E | 1,85 | 30 | 1,5 | 81 | -3 | | 5.870 | Alu-Profile | Akku- Kappsägen | EFFICUT- Alu | E-06317 | 72,50 | 87,00 |

SPEZIAL – EINGEBETTETE SCHNEIDEN



Für Handkreissägen

Entwickelt für Makita und andere Hersteller, zeichnen sich Sägeblätter mit eingebetteten Zähnen (auch Tiefzahn-Sägeblätter genannt) durch hervorragende Lebensdauer aus. Tiefzahn - Sägeblätter besitzen eine sehr starke Verbindung zwischen Schneide und Sägeblattkörper.

Astlöcher, Nägel und Schrauben stellen für dieses Spezialsägeblatt keine Herausforderung dar. Speziell für altes Bauholz und Abrissarbeiten.

Schneidet Nägel und Knoten.

Extrem robust und langlebig.

Ausgedehnte Serviceintervalle und hohe Nutzbarkeit.

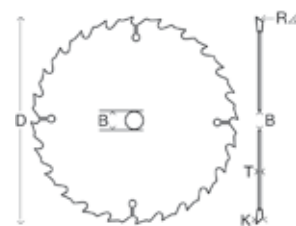

| Blatt Ø (mm) (D) | ID Nummer | Schneide- stärke (mm) (K) | Bohr Ø (mm) (B) | Zäh- ne | Blatt- stärke (mm) (T) | Win- kel° (R) | Ring Ø (mm) | Zahn- form | Quer- schnitt | Längs- schnitt | max. Dreh- zahl | Mate- rial- Typ | Bestell- Nr. | Preis (€) exkl. Mwst. | Preis (€) inkl. Mwst. |
|---------------------------|--------------|------------------------------------|--------------------------|------------|---------------------------------|---------------------|----------------|---------------|------------------|-------------------|-----------------------|-----------------------|-----------------|-----------------------------|-----------------------------|
| 165 | CSCE16516E | 2,0 | 20 | 16 | 1,25 | 23 | | ATB | ● | ● | 9.250 | Holz | B-09329 | 32,60 | 39,12 |
| | CSME16524E | 2,0 | 20 | 24 | 1,25 | 23 | | ATB | ● | ● | 9.250 | Holz | B-09391 | 37,00 | 44,40 |
| | CSME16540E | 2,0 | 20 | 40 | 1,25 | 18 | | ATB | ● | ● | 9.250 | Holz | B-09472 | 50,00 | 60,00 |
| 185 | CSCE18516C | 2,0 | 15,88 | 16 | 1,25 | 25 | | ATB | ● | ● | 8.250 | Holz | B-09335 | 22,50 | 27,00 |
| | CSCE18516G | 2,0 | 30 | 16 | 1,25 | 25 | | ATB | ● | ● | 8.250 | Holz | B-09341 | 24,00 | 28,80 |
| | CSME18524C | 2,0 | 15,88 | 24 | 1,25 | 23 | | ATB | ● | ● | 8.250 | Holz | B-09400 | 22,50 | 27,00 |
| | CSME18520G | 2,0 | 30 | 20 | 1,25 | 25 | | ATB | ● | ● | 8.250 | Holz | B-09416 | 27,10 | 32,52 |
| | CSME18540C | 2,0 | 15,88 | 40 | 1,25 | 25 | | ATB | ● | ● | 8.250 | Holz | B-09488 | 32,60 | 39,12 |
| | CSME18540G | 2,0 | 30 | 40 | 1,25 | 25 | | ATB | ● | ● | 8.250 | Holz | B-09494 | 37,00 | 44,40 |
| 190 | CSCE19016G | 2,0 | 30 | 16 | 1,25 | 23 | | ATB | ● | ● | 8.040 | Holz | B-09357 | 25,50 | 30,60 |
| | CSME19024G | 2,0 | 30 | 24 | 1,25 | 23 | | ATB | ● | ● | 8.040 | Holz | B-09422 | 28,70 | 34,44 |
| | CSME19040G | 2,0 | 30 | 40 | 1,25 | 23 | | ATB | ● | ● | 8.040 | Holz | B-09503 | 41,80 | 50,16 |
| 210 | CSCE21018G | 1,9 | 30 | 18 | 1,4 | 23 | | ATB | ● | ● | 7.300 | Holz | B-09363 | 28,70 | 34,44 |
| | CSME21024G | 1,9 | 30 | 24 | 1,4 | 23 | | ATB | ● | ● | 7.300 | Holz | B-09438 | 47,00 | 56,40 |
| 235 | CSCE23520G | 2,3 | 30 | 20 | 1,6 | 25 | | ATB | ● | ● | 6.500 | Holz | B-09379 | 37,00 | 44,40 |
| | CSME23524G | 2,3 | 30 | 24 | 1,6 | 23 | | ATB | ● | ● | 6.500 | Holz | B-09444 | 41,80 | 50,16 |
| | CSME23548G | 2,3 | 30 | 48 | 1,6 | 18 | | ATB | ● | ● | 6.500 | Holz | B-09519 | 59,20 | 71,04 |
| 270 | CSME27024G | 2,6 | 30 | 24 | 1,8 | 23 | | ATB | ● | ● | 5.650 | Holz | B-09450 | 76,50 | 91,80 |
| | CSME27040G | 2,6 | 30 | 40 | 1,8 | 18 | | ATB | ● | ● | 5.650 | Holz | B-09525 | 88,80 | 106,56 |
| | CSME27060G | 2,6 | 30 | 60 | 1,8 | 18 | | ATB | ● | ● | 5.650 | Holz | B-09531 | 84,70 | 101,64 |
| 355 | CSCE35524G | 3,0 | 30 | 24 | 2,2 | 23 | | ATB | ● | ● | 4.300 | Holz | B-09385 | 103,10 | 123,72 |
| | CSME35540G | 3,0 | 30 | 40 | 2,2 | 23 | | ATB | ● | ● | 4.300 | Holz | B-09466 | 113,30 | 135,96 |
| | CSME35560G | 3,0 | 30 | 60 | 2,2 | 18 | | ATB | ● | ● | 4.300 | Holz | B-09547 | 113,30 | 135,96 |

SPEZIAL – TAUCHSÄGEN



Für Tauchsägen

Sägeblätter speziell entwickelt für Tauchsägen. Modelle für Holz und Aluminium verfügbar. Tauchsägeblätter sind ähnlich aufgebaut wie Makblende Sägeblätter inklusive dem patentierten Vibrationsdämpfungssystem. Dadurch läuft es ruhiger und taucht ohne Mühe in das Material ein.

Das Vibrationsdämpfungssystem besteht aus einer Kunstharzfällung in einem lasergeschnittenen Schlitz.

Die Verwendung eines speziellen Grundkörpers ermöglicht ein sehr schmales Sägeblatt und feinere Schnitte.

Modelle für Holz und Aluminium verfügbar.

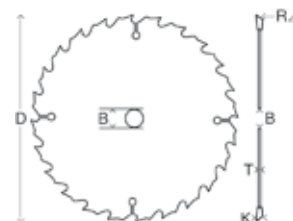

| Blatt Ø (mm) (D) | ID Nummer | Schneidestärke (mm) (K) | Bohr Ø (mm) (B) | Zähne | Blattstärke (mm) (T) | Winkel° (R) | Ring Ø (mm) | Zahnform | Querschnitt | Längsschnitt | max. Drehzahl | Material-Typ | Bestell-Nr. | Preis (€) exkl. MwSt. | Preis (€) inkl. MwSt. |
|------------------|------------|-------------------------|-----------------|-------|----------------------|-------------|-------------|----------|-------------|--------------|---------------|--------------|-------------|-----------------------|-----------------------|
| 160 | CSP16028E | 2,2 | 20 | 28 | 1,6 | 23 | | ATB | ● | ● | 9.540 | Holz | B-09260 | 37,00 | 44,40 |
| | CSP16048E | 2,2 | 20 | 48 | 1,6 | 8 | | ATB | ● | ● | 9.540 | Holz | B-09276 | 44,30 | 53,16 |
| 165 | CSP16528E | 2,2 | 20 | 28 | 1,6 | 23 | | ATB | ● | ● | 9.250 | Holz | B-09282 | 41,80 | 50,16 |
| | CSP16548E | 2,2 | 20 | 48 | 1,6 | 8 | | ATB | ● | ● | 9.250 | Holz | B-09298 | 50,00 | 60,00 |
| | CSPX16556E | 2,4 | 20 | 56 | 1,7 | -3 | | TCG | ● | ● | 9.250 | Aluminium | B-09307 | 68,80 | 82,56 |
| 190 | CSP19024G | 2,2 | 30 | 24 | 2,2 | 20 | | ATB | ● | ● | 8.250 | Holz | B-19015 | 32,60 | 39,12 |

SPEZIAL – LAMINAT



Für Akku-Handkreissägen und Kappsägen

Speziell entwickelt zum Schneiden von Laminat. Für einen sauberen und sehr leisen Schnitt.

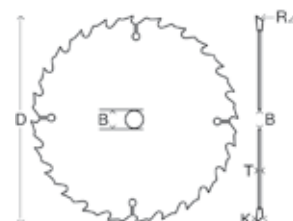

| Blatt Ø (mm) (D) | ID Nummer | Schneidestärke (mm) (K) | Bohr Ø (mm) (B) | Zähne | Blattstärke (mm) (T) | Winkel° (R) | Zahnform | max. Drehzahl | Material-Typ | Bestell-Nr. | Preis (€) exkl. MwSt. | Preis (€) inkl. MwSt. |
|------------------|-------------|-------------------------|-----------------|-------|----------------------|-------------|----------|---------------|--------------|-------------|-----------------------|-----------------------|
| 165 | CCXF16552EL | 1,45 | 20 | 52 | 1,0 | 10 | TCG | 4.770 | Laminat | B-29452 | 68,80 | 82,56 |
| 190 | MSXF19060GL | 2,0 | 20 | 60 | 1,4 | 5 | TCG | 8.040 | Laminat | B-29468 | 80,60 | 96,72 |
| 216 | MSXF21672GL | 2,5 | 30 | 72 | 1,8 | 5 | TCG | 7.070 | Laminat | B-29474 | 144,90 | 173,88 |
| 250 | MSXF25084GL | 2,5 | 30 | 84 | 1,8 | 5 | TCG | 6.110 | Laminat | B-29480 | 167,30 | 200,76 |
| 260 | MSXF26084GL | 2,5 | 30 | 84 | 1,8 | 5 | TCG | 5.870 | Laminat | B-29496 | 167,30 | 200,76 |
| 305 | MSXF30596GL | 2,5 | 30 | 96 | 1,8 | 5 | TCG | 5.000 | Laminat | B-29505 | 183,60 | 220,32 |

SPEZIAL – BAUSTELLE



Für Handkreissägen

Speziell entwickelt für grobe Einsätze auf Baustellen. Das Blatt verfügt über eingebettete Schneiden und ist äußerst robust ausgelegt.

Schneidet mühelos alle Arten von Holz inkl. Nägel und Betonrückstände.

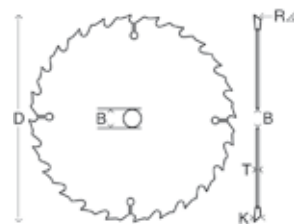

| Blatt Ø (mm) (D) | ID Nummer | Schneidestärke (mm) (K) | Bohr Ø (mm) (B) | Zähne | Blattstärke (mm) (T) | Winkel° (R) | Ring Ø (mm) | Zahnform | Querschnitt | Längsschnitt | max. Drehzahl | Material-Typ | Bestell-Nr. | Preis (€) exkl. MwSt. | Preis (€) inkl. MwSt. |
|------------------|------------|-------------------------|-----------------|-------|----------------------|-------------|-------------|----------|-------------|--------------|---------------|--------------|-------------|-----------------------|-----------------------|
| 190 | CSCE19012G | 2,6 | 30 | 12 | 1,6 | | | FTG | ● | ● | 8.040 | Holz | B-13683 | 25,50 | 30,60 |
| 235 | CSCE23516G | 2,8 | 30 | 16 | 1,8 | | | FTG | ● | ● | 6.500 | Holz | B-13699 | 30,60 | 36,72 |

SPEZIAL – SANDWICHPANEELE

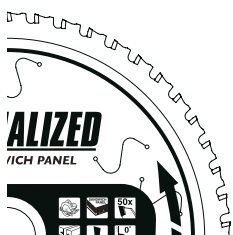

Für Handkreissägen

Spezielles Kaltschnittsägeblatt eigens entwickelt zum sauberen Auftrennen von Sandwichpaneelen.

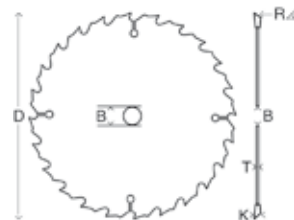

| Blatt Ø (mm) (D) | ID Nummer | Schneidestärke (mm) (K) | Bohr Ø (mm) (B) | Zähne | Blattstärke (mm) (T) | Winkel° (R) | Ring Ø (mm) | Zahnform | max. Drehzahl | Material-Typ | Bestell-Nr. | Preis (€) exkl. MwSt. | Preis (€) inkl. MwSt. |
|------------------|------------|-------------------------|-----------------|-------|----------------------|-------------|-------------|----------|---------------|---|-------------|-----------------------|-----------------------|
| 165 | CSF16542EL | 1,75 | 20 | 42 | 1,4 | | | SMTCG | 9.250 | Sandwichpaneelle, sauberer Schnitt, lärmarm | B-63133 | 56,10 | 67,32 |
| 235 | CSF23550GL | 2,2 | 30 | 50 | 1,8 | | | SMTCG | 6.500 | Sandwichpaneelle | B-17675 | 80,60 | 96,72 |
| 270 | CSF27060GL | 2,4 | 30 | 60 | 2,0 | | | SMTCG | 5.650 | Sandwichpaneelle | B-17681 | 124,50 | 149,40 |
| 355 | CSF35580GL | 2,6 | 30 | 80 | 2,2 | | | SMTCG | 4.300 | Sandwichpaneelle | B-17697 | 159,20 | 191,04 |

SPEZIAL – 2712

Passendes Sägeblatt zu Tischkreissäge 2712

Robustes Blatt für schnelle Schnitte in alle Arten von Holz.

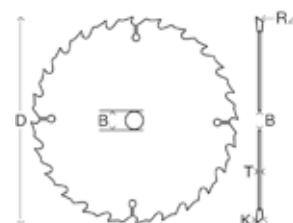
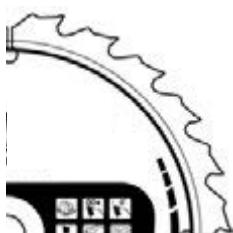

| Blatt Ø (mm) (D) | ID Nummer | Schneidestärke (mm) (K) | Bohr Ø (mm) (B) | Zähne | Blattstärke (mm) (T) | Winkel ° | Zahnform | max. Drehzahl | Material Typ | Bestell-Nr. | Preis (€) exkl. MwSt. | Preis (€) inkl. MwSt. |
|------------------|-----------|-------------------------|-----------------|-------|----------------------|----------|----------|---------------|--------------|-------------|-----------------------|-----------------------|
| 315 | | 2,8 | 30 | 40 | 2,0 | 9 | ATB | 4.850 | Holz | JM27170001 | 32,60 | 39,12 |

SPEZIAL – METALL

Die neu entwickelten Metallsägeblätter sorgen für noch schönere und schnellere Schnitte als bisher.

Ein neu zusammengesetzter Hartmetall-Werkstoff kombiniert mit einzigartigem Zahndesign sorgt für eine ausgezeichnete Bruchresistenz.

Makita Metallsägeblätter halten bis zu 30 mal länger als Metalltrennscheiben.

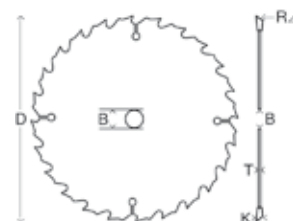

| Blatt Ø (mm) (D) | ID Nummer | Schneidestärke (mm) (K) | Bohr Ø (mm) (B) | Zähne | Blattstärke (mm) (T) | Winkel ° (R) | Ring Ø (mm) | Zahnform | max. Drehzahl | Material-Typ | Bestell-Nr. | Preis (€) exkl. MwSt. | Preis (€) inkl. MwSt. |
|------------------|------------|-------------------------|-----------------|-------|----------------------|--------------|-------------|----------|---------------|-----------------------------|-------------|-----------------------|-----------------------|
| 136 | MCCS13630E | 1,5 | 20 | 30 | 1,2 | 0 | | MTCG | 4.500 | Metall | B-10615 | 50,00 | 60,00 |
| | MCCS13650E | 1,4 | 20 | 50 | 1,1 | -15 | | ATB | 4.500 | Metall | B-21973 | 53,10 | 63,72 |
| 150 | | 1,5 | 20 | 32 | 1,2 | | | MTCG | 4.680 | Metall | B-46296 | 32,60 | 39,12 |
| | | 1,4 | 20 | 52 | 1,1 | -15 | | ATB | 4.680 | Metall | B-47008 | 47,00 | 56,40 |
| 185 | MCS18536G | 1,9 | 30 | 36 | 1,5 | | | ATB | 5.800 | Metall | B-09743 | 65,50 | 78,60 |
| | MCS18538G | 2,0 | 30 | 38 | 1,6 | | | MTCG | 5.800 | Metall | B-09759 | 59,20 | 71,04 |
| | MCS18548G | 2,0 | 30 | 48 | 1,6 | | | MTCG | 5.800 | Metall | B-09787 | 65,50 | 78,60 |
| | MCS18548G | 1,85 | 30 | 48 | 1,5 | | | SMTCG | 5.800 | Metall | B-23329* | 92,90 | 111,48 |
| | MCS18556G | 1,8 | 30 | 56 | 1,5 | | | SMTCG | 5.800 | Metall | B-23363* | 103,10 | 123,72 |
| | MCS18570G | 1,7 | 30 | 70 | 1,3 | -10 | | FTG | 5.800 | Metall | B-09771 | 65,50 | 78,60 |
| 305 | MCS30560F | 2,1 | 25,4 | 60 | 1,7 | | | TCG | 2.000 | Weichstahl | B-09765 | 130,60 | 156,72 |
| | MCS30578F | 2,3 | 25,4 | 78 | 2 | -5 | | MTCG | 2.000 | Für dünnwandigen Weichstahl | B-09793 | 175,50 | 210,60 |

* extra langlebig

SPEZIAL – ALUMINIUM



Für Handkreis-, Tischkreis-, Kapp- und Gehrungssägen

Sägeblätter für Handkreis-, Tischkreis-, Kapp- und Gehrungssägen und mit ausgezeichneter Schnittperformance in Alu, Kupfer, Blech, Bronze und andere nicht-eisenhaltige Metalle. Die Sägeblätter sind des weiteren sehr gut zum Schneiden von Plastik und Laminatböden geeignet.

Geben Sie regelmäßig Wachs auf die Schneiden um sie vor Gratbildung zu schützen.

Extra dünn, perfekt ausgerichteter Grundkörper aus Stahl für exakten Geradeauslauf.

Exzellentes Schneidverhalten in nicht eisenhaltige Metalle wegen speziellem Zahnprofil.

Ausgezeichnete Schnittleistung in Laminatböden.

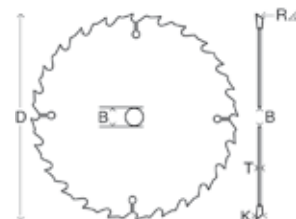

| Blatt Ø (mm) (D) | ID Nummer | Schneidestärke (mm) (K) | Bohr Ø (mm) (B) | Zähne | Blattstärke (mm) (T) | Winkel° (R) | Ring Ø (mm) | Zahnform | max. Drehzahl | Material-Typ | Bestell-Nr. | Preis (€) exkl. MwSt. | Preis (€) inkl. MwSt. |
|------------------|------------|-------------------------|-----------------|-------|----------------------|-------------|-------------|----------|---------------|--------------|-------------|-----------------------|-----------------------|
| 136 | CCA13650E | 1,6 | 20 | 50 | 1,0 | 0 | | ATB | 4.500 | Aluminium | B-40294 | 50,00 | 60,00 |
| 150 | | 1,6 | 20 | 52 | 1,0 | 0 | | ATB | 4.680 | Aluminium | B-47020 | 47,00 | 56,40 |
| 160 | CSA16060E | 2,4 | 20 | 60 | 1,8 | 0 | | TCG | 9.540 | Aluminium | B-09553 | 37,00 | 44,40 |
| | CSA16060G | 2,4 | 30 | 60 | 1,8 | 0 | 20 | TCG | 9.540 | Aluminium | B-09569 | 39,20 | 47,04 |
| 180 | CSA18060G | 2,4 | 30 | 60 | 1,8 | | 15,88/20 | TCG | 8.480 | Aluminium | B-09575 | 47,00 | 56,40 |
| 185 | | 2,2 | 30 | 40 | 1,4 | 5 | | M-Force | 8.300 | Aluminium | D-62103 | 10,00 | 12,00 |
| 190 | CSA19060G | 2,4 | 30 | 60 | 1,8 | | 15,88/20 | TCG | 8.040 | Aluminium | B-09597 | 59,20 | 71,04 |
| | MSA19060E | 2,0 | 20 | 60 | 1,4 | -5 | | TCG | 8.040 | Aluminium | B-09612 | 53,10 | 63,72 |
| 200 | TSA20064G | 2,8 | 30 | 64 | 2,2 | | | TCG | 7.630 | Aluminium | B-09690 | 59,20 | 71,04 |
| 216 | MSA21664G | 2,2 | 30 | 64 | 1,6 | -5 | | TCG | 7.070 | Aluminium | B-09628 | 56,10 | 67,32 |
| 235 | CSA23580G | 2,4 | 30 | 80 | 1,8 | | | TCG | 6.500 | Aluminium | B-09606 | 68,80 | 82,56 |
| 250 | MSA25080G | 2,4 | 30 | 80 | 1,8 | -5 | | TCG | 6.110 | Aluminium | B-09634 | 62,30 | 74,76 |
| | TSA25080G | 2,8 | 30 | 80 | 2,2 | | | TCG | 6.110 | Aluminium | B-09709 | 84,70 | 101,64 |
| 260 | MSA250100G | 2,4 | 30 | 100 | 1,8 | -5 | | TCG | 6.110 | Aluminium | B-09640 | 62,30 | 74,76 |
| | MSA26080G | 2,3 | 30 | 80 | 1,8 | -5 | | TCG | 5.870 | Aluminium | B-09656 | 62,30 | 74,76 |
| 260 | TSA26080G | 2,8 | 30 | 80 | 2,2 | | | TCG | 5.870 | Aluminium | B-09715 | 84,70 | 101,64 |
| | MSA260100G | 2,3 | 30 | 100 | 1,6 | -5 | | TCG | 5.870 | Aluminium | B-09662 | 65,50 | 78,60 |
| 300 | TSA30080G | 2,8 | 30 | 80 | 2,2 | | | TCG | 5.090 | Aluminium | B-09721 | 103,10 | 123,72 |
| 305 | MSA30580G | 2,3 | 30 | 80 | 1,8 | -5 | | TCG | 5.000 | Aluminium | B-09678 | 84,70 | 101,64 |
| | MSA305100G | 2,3 | 30 | 100 | 1,8 | -5 | | TCG | 5.000 | Aluminium | B-09684 | 92,90 | 111,48 |
| 350 | TSA350100G | 3,2 | 30 | 100 | 2,6 | | | TCG | 4.360 | Aluminium | B-09737 | 130,60 | 156,72 |
| 355 | | 3,0 | 30 | 120 | 2,4 | -5 | 25 | TCG | 4.360 | Aluminium | B-12522 | 167,30 | 200,76 |

SPEZIAL – EDELSTAHL

Extra für Edelstahl ausgelegte Sägeblätter sorgen für erhöhte Lebensdauer.

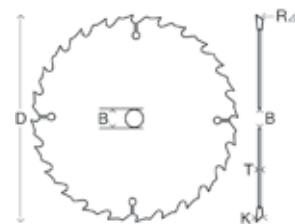

| Blatt Ø (mm) (D) | ID Nummer | Schneidestärke (mm) (K) | Bohr Ø (mm) (B) | Zähne | Blattstärke (mm) (T) | Winkel° (R) | Ring Ø (mm) | Zahnform | max. Drehzahl | Material-Typ | Bestell-Nr. | Preis (€) exkl. MwSt. | Preis (€) inkl. MwSt. |
|------------------|-------------|-------------------------|-----------------|-------|----------------------|-------------|-------------|----------|---------------|--------------|-------------|-----------------------|-----------------------|
| 136 | MCCS13656E | 1,1 | 20 | 56 | 0,95 | | | SMTCG | 4.500 | Edelstahl | B-23086 | 56,10 | 67,32 |
| 150 | | 1,1 | 20 | 60 | 0,95 | | | SMTCG | 4.680 | Edelstahl | B-47014 | 53,10 | 63,72 |
| 185 | MCSF18564GL | 1,6 | 30 | 64 | 1,3 | | | SMTCG | 5.160 | Edelstahl | B-31669 | 130,60 | 156,72 |
| 305 | MCS305100F | 1,95 | 25,4 | 100 | 1,65 | -3 | | SMTCG | 2.000 | Edelstahl | B-23123 | 261,20 | 313,44 |

PCD KREISSÄGEBLÄTTER FÜR FASERZEMENT

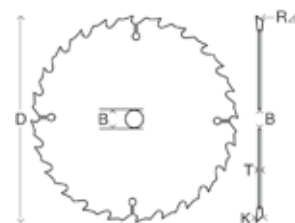
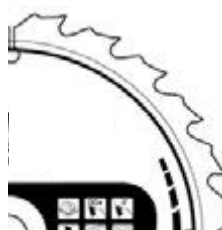

| Blatt Ø (mm) (D) | ID Nummer | Schneidestärke (mm) (K) | Bohr Ø (mm) (B) | Zähne | Blattstärke (mm) (T) | Winkel° (R) | Zahnform | max. Drehzahl | Material-Typ | Bestell-Nr. | Preis (€) exkl. MwSt. | Preis (€) inkl. MwSt. |
|------------------|-------------|-------------------------|-----------------|-------|----------------------|-------------|----------|---------------|--------------|-------------|-----------------------|-----------------------|
| 165 | CSC1654EPCD | 2,3 | 20 | 4 | 1,6 | 12 | FTG | 9250 | Faserzement | B-22997 | 59,20 | 71,04 |
| 190 | CSC1904GPCD | 2,3 | 30 | 4 | 1,6 | 12 | FTG | 8040 | Faserzement | B-23008 | 59,20 | 71,04 |
| 260 | MSC2606GPCD | 2,5 | 30 | 6 | 1,8 | 8 | FTG | 5870 | Faserzement | B-23014 | 103,10 | 123,72 |
| 305 | MSC3058GPCD | 2,5 | 30 | 8 | 1,8 | 8 | FTG | 5000 | Faserzement | B-23020 | 124,50 | 149,40 |

REDUZIERRINGE



| Maße (mm) | Stärke (mm) | Bestell-Nr. | Preis (€) exkl. MwSt. | Preis (€) inkl. MwSt. |
|------------|-------------|-------------|-----------------------|-----------------------|
| 20 - 15,88 | 1,2 | B-20987 | 3,30 | 3,96 |
| 20 - 15,88 | 1,8 | B-20993 | 3,30 | 3,96 |
| 30 - 15,88 | 1,2 | B-21004 | 3,30 | 3,96 |
| 30 - 15,88 | 1,8 | B-21010 | 3,30 | 3,96 |
| 30 - 20 | 1,2 | B-21026 | 3,30 | 3,96 |
| 30 - 20 | 1,4 | B-21032 | 3,30 | 3,96 |
| 30 - 20 | 1,8 | B-21048 | 3,30 | 3,96 |
| 30 - 25 | 1,6 | B-21054 | 3,30 | 3,96 |
| 30 - 25,4 | 1,4 | B-21060 | 3,30 | 3,96 |
| 30 - 25,4 | 2,2 | B-21076 | 3,30 | 3,96 |



STICHSÄGEBLÄTTER

Zahnform

Zähne gefräst und Freischnitt geschränkt



Zähne geschliffen und Freischnitt geschränkt



Zähne gefräst und Freischnitt gewellt



Zähne geschliffen und Freischnitt freiwinkelgeschliffen



Eigenschaften

Gefräste Zähne

- Geringe Herstellungskosten
- Für allgemeinen Einsatz
- Weiche bis harte Materialien
- Lange Lebensdauer



Geschliffene Zähne

- Höhere Herstellungskosten
- Sehr scharf!
- Schnell und sauber
- Weiche bis mittelharte Materialien



Herstellung

- **Geschränkt:** Jeder einzelne Zahn wird individuell abwechselnd nach links und rechts gebogen
- **Gewellt:** Zahnreihe in Wellenform
- **Geschliffen:** Sägeblatt verjüngt sich konisch hin zum Rücken

Geschränkt



Gewellt



Geschliffen



Stichsägeblattmaterial





- **HCS (High Carbon Steel)** Für weiche Materialien wie Holz und Plastik
- **HSS (High Speed Steel)** Für harte Materialien wie Metall
- **BiM (Bi-Metall, HCS Grundkörper and HSS Zähne)** Für harte bis weiche Materialien wie Holz, Plastik und Metall
- **HM (Hartmetall)** Für GFK, Eternit, Spanplatten, Druckguss

STICHSÄGEBLÄTTER











HM (Hartmetall) / HSS (High Speed Steel) / HCS (High Carbon Steel)

EINNOCKENSCHAFT



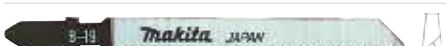
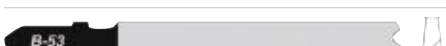



HOLZ

| | Typ | Verzahnte Länge (mm) | Zähne/Zoll | Blattmaterial | Holz (mm) | Sperrholz (mm) |
|--|------|----------------------|------------|---------------|-----------|----------------|
|  | B-13 | 70 | 8 | HCS | 4-65 | 4-65 |
|  | B-14 | 51 | 18 | HCS | 2-35 | 2-35 |
|  | B-15 | 50 | 12 | HCS | 3-35 | 3-35 |
|  | B-18 | 44 | 14 | HCS | 2-35 | 2-35 |
|  | B-18 | 44 | 14 | HCS | 2-35 | 2-35 |

HOLZ - SAUBERER SCHNITT

| | Typ | Verzahnte Länge (mm) | Zähne/Zoll | Blattmaterial | Holz (mm) | Sperrholz (mm) | Laminat (mm) | PVC (mm) |
|--|------|----------------------|------------|---------------|-----------|----------------|--------------|----------|
|  | L-1 | 101 | 6 | HCS | 5-90 | 5-90 | | 5-90 |
|  | B-10 | 76 | 9 | HCS | 3-65 | 3-65 | | 3-65 |
|  | B-11 | 73 | 9 | HCS | 3-30 | 3-30 | | 3-60 |
|  | B-11 | 73 | 9 | HCS | 3-30 | 3-30 | | 3-60 |
|  | B-11 | 73 | 9 | HCS | 3-60 | 3-60 | | 3-60 |
|  | B-12 | 74 | 6 | HCS | 5-65 | 5-65 | | 5-65 |
|  | B-12 | 74 | 6 | HCS | 5-65 | 5-65 | | 5-65 |
|  | B-19 | 63 | 12 | HCS | 3-50 | 3-50 | 3-50 | 3-50 |
|  | B-53 | 59 | 15 | Bi-Metall | ● | | 1,5-15 | |
|  | B-54 | 59 | 18 | Bi-Metall | ● | | 1,5-15 | |
|  | B-55 | 77 | 15 | Bi-Metall | ● | | 2,0-30 | |
|  | B-29 | 42 | 16 | HCS | 2-20 | 2-20 | 2-20 | 2-20 |

HOLZ - SCHNELLER SCHNITT

| | Typ | Verzahnte Länge (mm) | Zähne/Zoll | Blattmaterial | Holz (mm) | Sperrholz (mm) | PVC (mm) |
|--|------|----------------------|------------|---------------|-----------|----------------|----------|
|  | L-2 | 101 | 6 | HCS | 5-90 | 5-90 | 5-90 |
|  | L-10 | 151 | 6 | HCS | 5-135 | 5-135 | 5-135 |
|  | B-8 | 75 | 8 | HCS | 4-65 | 4-65 | 4-65 |
|  | B-16 | 75 | 6 | HCS | 5-65 | 5-65 | 5-65 |
|  | B-16 | 75 | 6 | HCS | 5-65 | 5-65 | 5-65 |
|  | B-17 | 71 | 6 | HCS | 5-60 | 5-60 | 5-60 |

| PVC (mm) | Kurven-Schnitt | Gerader Schnitt | Dünnes Material | Dickes Material | Grober Schnitt | Stk./Pkg. | Bestell-Nr. | Preis (€) exkl. MwSt. | Preis (€) inkl. MwSt. |
|----------|----------------|-----------------|-----------------|-----------------|----------------|-----------|-------------|-----------------------|-----------------------|
| 4-65 | | ● | | ● | ● | 5 | A-85656 | 3,60 | 4,32 |
| 4-65 | | ● | | ● | ● | 100 | B-07705 | 59,20 | 71,04 |
| 2-35 | | ● | ● | | ● | 5 | A-85662 | 3,60 | 4,32 |
| 3-35 | | ● | ● | | ● | 5 | A-85678 | 4,40 | 5,28 |
| 2-35 | ● | | ● | | ● | 5 | A-85709 | 3,60 | 4,32 |
| 2-35 | ● | | ● | | ● | 100 | B-07727 | 56,10 | 67,32 |







| Kurven-Schnitt | Gerader Schnitt | Dünnes Material | Dickes Material | Feiner Schnitt | Zusätzlicher Verwendungszweck | Stk./Pkg. | Bestell-Nr. | Preis (€) exkl. MwSt. | Preis (€) inkl. MwSt. |
|----------------|-----------------|-----------------|-----------------|----------------|---------------------------------------|-----------|-------------|-----------------------|-----------------------|
| | ● | | ● | ● | | 5 | A-86290 | 10,80 | 12,96 |
| | ● | | ● | ● | | 5 | A-85628 | 5,70 | 6,84 |
| | ● | ● | | ● | | 5 | A-85634 | 6,60 | 7,92 |
| | ● | ● | | ● | | 25 | A-85634-25 | 20,00 | 24,00 |
| | ● | ● | | ● | | 100 | B-07680* | 98,00 | 117,60 |
| | ● | | ● | ● | | 5 | A-85640 | 6,60 | 7,92 |
| | ● | | ● | ● | | 100 | B-07696 | 92,90 | 111,48 |
| | ● | ● | | ● | Ideal für Laminat, verkehrte Zahnung | 5 | A-85715 | 4,80 | 5,76 |
| | ● | | | ● | Extra langlebig, speziell für Laminat | 5 | B-10970 | 11,60 | 13,92 |
| ● | | | | ● | Extra langlebig, speziell für Laminat | 5 | B-10986 | 14,40 | 17,28 |
| | ● | | | ● | Extra langlebig, speziell für Laminat | 5 | B-31887 | 13,40 | 16,08 |
| ● | | | | ● | Gerade Verzahnung | 100 | B-07761* | 118,40 | 142,08 |

* Solange Vorrat reicht

| Kurven-Schnitt | Gerader Schnitt | Dickes Material | Grober Schnitt | Zusätzlicher Verwendungszweck | Stk./Pkg. | Bestell-Nr. | Preis (€) exkl. MwSt. | Preis (€) inkl. MwSt. |
|----------------|-----------------|-----------------|----------------|--|-----------|-------------|-----------------------|-----------------------|
| | ● | ● | ● | Extra scharf | 5 | A-86309 | 8,70 | 10,44 |
| | ● | ● | ● | Extra scharf | 5 | A-86315 | 10,80 | 12,96 |
| | ● | ● | ● | 2° Pendelhubeffekt für Modell ohne Pendelhub | 5 | A-85232 | 6,10 | 7,32 |
| | ● | ● | ● | Extra scharf | 5 | A-85684 | 4,80 | 5,76 |
| | ● | ● | ● | Extra scharf | 100 | B-07711 | 76,50 | 91,80 |
| ● | | ● | ● | Extra scharf | 5 | A-85690 | 4,80 | 5,76 |

EINNOCKENSCHAFT



METALL

| | Typ | Verzahnte Länge (mm) | Zähne/Zoll | Blattmaterial | Holz (mm) | Holz mit Nägeln | Sperrholz (mm) | PVC (mm) |
|--|------|----------------------|------------|---------------|-----------|-----------------|----------------|----------|
|  | B-21 | 73 | 12 | HSS | | | | 3-60 |
|  | B-22 | 52 | 24 | HSS | | | | 1-6 |
|  | B-22 | 52 | 24 | HSS | | | | 1-6 |
|  | B-23 | 51 | 14 | HSS | 3-35 | ● | 3-35 | 3-35 |
|  | B-23 | 51 | 14 | HSS | 3-35 | ● | 3-35 | 3-35 |
|  | B-24 | 52 | 32 | HSS | | | | 1-3 |
|  | B-27 | 52 | 24 | HSS | | | | 1-6 |

SPEZIAL

| | Typ | Verzahnte Länge (mm) | Zähne/Zoll | Blattmaterial | Holz (mm) | Holz mit Nägeln | Sperrholz (mm) | Laminat (mm) | PVC (mm) | Aluminium (mm) | Nicht-eisenmetall (mm) | Edelstahl (mm) |
|--|-------|----------------------|------------|---------------|-----------|-----------------|----------------|--------------|----------|----------------|------------------------|----------------|
|  | | 75 | 6 | HM | | | | | | | | |
|  | | 54 | | HM | | | | | | | | |
|  | | 54 | | HM | ● | | | | | | | |
|  | | 105 | 24 | Bi-Metall | | | | | | | | |
|  | | 75 | 10 | Bi-Metall | ● | | | | | | | |
|  | | 155 | 24 | Bi-Metall | | | | | | | ● | |
|  | | 50 | 24 | HM | | | | | | | ● | ● |
|  | B-K | 75 | | HCS | | | | | | | | |
|  | BR-13 | 64 | 9 | HCS | 5-65 | | 5-65 | | | | | |
|  | BR-13 | 64 | 9 | HCS | 5-65 | | 5-65 | | | | | |
|  | B-25 | 74 | 9 | HSS | 3-60 | ● | 3-60 | 3-60 | 3-60 | 3-6 | | |
|  | B-25 | 74 | 9 | HSS | 3-60 | ● | 3-60 | 3-60 | 3-60 | 3-6 | | |
|  | B-26 | 71 | 9 | HSS | 3-60 | ● | 3-60 | 3-60 | 3-60 | 3-10 | | |
|  | B-60 | 75 | 6 | HM | | | | | | | | |
|  | B-61 | 105 | 6 | HM | | | | | | | | |

SUPER EXPRESS

| | Typ | Verzahnte Länge (mm) | Zähne/Zoll | Blattmaterial | Holz (mm) | Holz mit Nägeln | Sperrholz (mm) |
|--|------|----------------------|------------|---------------|-----------|-----------------|----------------|
|  | B-50 | 73 | 8,5-8,6 | HCS | 5-50 | | 5-50 |
|  | B-51 | 73 | 9,8-18,1 | HSS | | | |
|  | B-52 | 73 | 5,5-9,8 | HSS | 5-50 | ● | |

| Aluminium (mm) | Edelstahl (mm) | Metall/Weichstahl (mm) | Kurven-Schnitt | Gerader Schnitt | Dünnes Material | Grober Schnitt | Stk./Pkg. | Bestell-Nr. | Preis (€) exkl. MwSt. | Preis (€) inkl. MwSt. |
|----------------|----------------|------------------------|----------------|-----------------|-----------------|----------------|-----------|-------------|-----------------------|-----------------------|
| 1-10 | | | | ● | | | 5 | A-85721 | 8,10 | 9,72 |
| 1-3 | 1-3 | 1-3 | | ● | ● | | 5 | A-85737 | 4,80 | 5,76 |
| 1-3 | 1-3 | 1-3 | | ● | ● | | 100 | B-07733 | 76,50 | 91,80 |
| 2-6 | | 2-6 | | ● | | ● | 5 | A-85743 | 5,30 | 6,36 |
| 2-6 | | 2-6 | | ● | | ● | 100 | B-07749 | 76,50 | 91,80 |
| 1-2 | 0,5-2 | 0,5-2 | | ● | ● | | 5 | A-85759 | 5,30 | 6,36 |
| 1-3 | 1-3 | 1-3 | ● | | ● | | 5 | A-85787 | 5,30 | 6,36 |

| Metall/Weichstahl (mm) | Fiberglas | Fliesen | Abrasives Material | Kurven-Schnitt | Gerader Schnitt | Dickes Material | Grober Schnitt | Zusätzlicher Verwendungszweck | Stk./Pkg. | Bestell-Nr. | Preis (€) exkl. MwSt. | Preis (€) inkl. MwSt. |
|------------------------|-----------|---------|--------------------|----------------|-----------------|-----------------|----------------|---|-----------|-------------|-----------------------|-----------------------|
| | ● | | | | | | ● | bedingt auch für Holz und Sperrholzplatten geeignet | 3 | P-38766 | 37,00 | 44,40 |
| | 1-15 | ● | | ● | ● | | | | 3 | P-38788 | 13,40 | 16,08 |
| | 1-10 | ● | | ● | | | ● | | 3 | P-38794 | 13,40 | 16,08 |
| ● | | | | | ● | | | Extra langlebig, auch für Metallverkleidungen | 5 | P-47204 | 9,30 | 11,16 |
| ● | | | | | ● | | | Extra langlebig, spezielle Kombi-Verzahnung | 5 | P-49622 | 10,00 | 12,00 |
| ● | | | | | ● | | | Extra langlebig | 5 | P-49644 | 12,50 | 15,00 |
| ● | | | | | ● | ● | | | 1 | P-05929 | 11,60 | 13,92 |
| | | | | | ● | | | Dämmmaterial, Leder, Gummi und Pappe | 5 | A-80416 | 17,80 | 21,36 |
| | | | | | ● | | | Schneller Schnitt und splitterfrei | 5 | A-85793 | 4,80 | 5,76 |
| | | | | | ● | | | Schneller Schnitt und splitterfrei | 100 | B-07777 | 62,30 | 74,76 |
| 3-6 | | | | | ● | ● | ● | Universalblatt | 5 | A-85765 | 5,30 | 6,36 |
| 3-6 | | | | | ● | ● | ● | Universalblatt | 100 | B-07755 | 88,80 | 106,56 |
| 3-10 | | | | ● | | ● | ● | | 5 | A-85771 | 6,60 | 7,92 |
| | ● | | ● | | | | | GFK, Gipskarton, Gasbeton usw. | 3 | B-06890 | 21,30 | 25,56 |
| | ● | | ● | | | | | GFK, Gipskarton, Gasbeton usw. | 3 | B-06909 | 30,60 | 36,72 |

| PVC (mm) | Aluminium (mm) | Edelstahl (mm) | Metall/Weichstahl (mm) | Zusätzlicher Verwendungszweck | Stk./Pkg. | Bestell-Nr. | Preis (€) exkl. MwSt. | Preis (€) inkl. MwSt. |
|----------|----------------|----------------|------------------------|-------------------------------|-----------|-------------|-----------------------|-----------------------|
| 5-50 | | | | Extrem schneller Schnitt | 5 | B-06460 | 7,60 | 9,12 |
| | | 1-3 | 1-8 | Extrem schneller Schnitt | 5 | B-06476 | 8,10 | 9,72 |
| | 3-35 | | 3-8 | Extrem schneller Schnitt | 5 | B-06482 | 8,70 | 10,44 |

EINNOCKENSCHAFT

SETS



Beschreibung

Super Express Set bestehend aus 2x B-50, B-51, B-52,



Set bestehend aus B-10S, B-16, B-13, B-22, B-23



Set bestehend aus 2x B-13, 2x B-16, 2x B-10S, 2x B-22

HEIMWERKER-SERIE

Kostengünstige Alternative für den Hobby-Handwerker



| | Arbeitslänge (mm) | Zähne/Zoll |
|--|-------------------|------------|
| | 74 | 8 |
| | 74 | 6 |
| | 74 | 6 |
| | 74 | 9 |
| | 51 | 21 |



| | Stk./ Pkg. | Bestell-Nr. | Preis (€) exkl. Mwst. | Preis (€) inkl. Mwst. |
|-----------------------------|---------------|-------------|-----------------------------|-----------------------------|
| B-53, Aufbewahrungsbox | 5 | B-48527 | 12,50 | 15,00 |
| | 5 | A-86898 | 5,30 | 6,36 |
| , 2x B-23, Aufbewahrungsbox | 10 | B-44410 | 14,40 | 17,28 |

| Blattmaterial | Geeignet für | Stk./Pkg. | Bestell-Nr. | Preis (€) exkl. Mwst. | Preis (€) inkl. Mwst. |
|---------------|--------------------------------|-----------|-------------|-----------------------------|-----------------------------|
| HCS | Holz | 5 | D-34877 | 3,00 | 3,60 |
| HCS | Holz - schneller Schnitt | 5 | D-34883 | 3,30 | 3,96 |
| HCS | Holz - schneller Kurvenschnitt | 5 | D-34899 | 3,30 | 3,96 |
| HCS | Holz - feines Schnittbild | 5 | D-44214* | 5,30 | 6,36 |
| HSS | Metall | 5 | D-34908 | 5,30 | 6,36 |



* Solange Vorrat reicht

MAKITASCHAFT

HOLZ

| | Typ | Verzahnte Länge (mm) | Zähne/Zoll | Blattmaterial | Holz (mm) | Sperrholz (mm) | PVC (mm) |
|--|--------|----------------------|------------|---------------|-----------|----------------|----------|
|  | Nr. 3 | 59 | 9 | HCS | 3-50 | 3-50 | 3-50 |
|  | Nr. 10 | 60 | 9 | HCS | 4-50 | 4-50 | 4-50 |
|  | BR-3 | 60 | 9 | HCS | 4-50 | 4-50 | |





METALL

| | Typ | Verzahnte Länge (mm) | Zähne/Zoll | Blattmaterial | Holz (mm) | Holz mit Nägeln | Sperrholz (mm) | Laminat (mm) |
|--|--------|----------------------|------------|---------------|-----------|-----------------|----------------|--------------|
|  | Nr. 1 | 61 | 24 | HSS | | | | |
|  | Nr. 17 | 63 | 14 | HSS | 2-50 | ● | 2-50 | 2-50 |





RECIPROSÄGEBLÄTTER

UNIVERSALSCHAFT

HOLZ

| | Blattlänge (mm) | Zähne/Zoll | Blattmaterial | Holz (mm) | Grünschnitt |
|--|-----------------|------------|---------------|-----------|-------------|
|  | 150 | 4 | HSS | 8-100 | |
|  | 150 | 10 | HSS | 5-100 | |
|  | 300 | 6 | HSS | 6-250 | |
|  | 150 | 6 | HSS | 6-100 | |
|  | 305 | 6 | HCS | ● | ● |

BAUM- UND GRÜNSCHNITT

| | Blattlänge (mm) | Zähne/Zoll | Blattmaterial | Grünschnitt | PVC |
|--|-----------------|------------|---------------|-------------|-----|
|  | 190 | 15 | BiM | ● | ● |
|  | 225 | 15 | BiM | ● | ● |
|  | 250 | 8,5 | HCS | ● | ● |
|  | 305 | 5 | HCS | ● | |

| Kurven-Schnitt | Gerader Schnitt | Dickes Material | Feiner Schnitt | Grober Schnitt | Zusätzlicher Verwendungszweck | Stk./Pkg. | Bestell-Nr. | Preis (€) exkl. MwSt. | Preis (€) inkl. MwSt. |
|----------------|-----------------|-----------------|----------------|----------------|------------------------------------|-----------|-------------|-----------------------|-----------------------|
| | ● | ● | | ● | | 5 | A-85868 | 4,80 | 5,76 |
| | ● | ● | | ● | | 100 | B-07808 | 53,10 | 63,72 |
| | ● | | ● | | Sehr schneller Schnitt | 5 | A-85818 | 7,10 | 8,52 |
| | ● | | ● | | Sehr schneller Schnitt | 100 | B-07820 | 88,80 | 106,56 |
| | ● | | ● | | Sauberer Schnitt ohne Aussplittern | 5 | A-85933 | 4,00 | 4,80 |

| PVC (mm) | Aluminium (mm) | Edelstahl (mm) | Metall/Weichstahl (mm) | Kurven-Schnitt | Gerader Schnitt | Dünnes Material | Grober Schnitt | Stk./Pkg. | Bestell-Nr. | Preis (€) exkl. MwSt. | Preis (€) inkl. MwSt. |
|----------|----------------|----------------|------------------------|----------------|-----------------|-----------------|----------------|-----------|-------------|-----------------------|-----------------------|
| 1-6 | 1-3 | 0,5-3 | 1-3 | | ● | ● | | 5 | A-85802 | 5,30 | 6,36 |
| 1-6 | 1-3 | 0,5-3 | 1-3 | | ● | ● | | 100 | B-07783 | 62,30 | 74,76 |
| 2-50 | 2-50 | | 2-6 | ● | | ● | ● | 5 | A-85846 | 4,80 | 5,76 |























| PVC (mm) | Zusätzlicher Verwendungszweck | Stk./Pkg. | Bestell-Nr. | Preis (€) exkl. MwSt. | Preis (€) inkl. MwSt. |
|----------|-------------------------------|-----------|-------------|-----------------------|-----------------------|
| | Nasses Holz, Gips > 6,5 mm | 5 | P-04999 | 10,00 | 12,00 |
| | Gips > 2,5 mm | 5 | P-05000 | 10,00 | 12,00 |
| 6-250 | | 5 | P-05016 | 16,70 | 20,04 |
| 6-100 | Kurvenschnitt | 5 | P-05022 | 10,80 | 12,96 |
| | | 5 | B-16829 | 14,40 | 17,28 |

| Geeignet für | Stk./Pkg. | Bestell-Nr. | Preis (€) exkl. MwSt. | Preis (€) inkl. MwSt. |
|---|-----------|-------------|-----------------------|-----------------------|
| Bambus, Holz, PVC, Long-Life | 1 | B-56596* | 8,10 | 9,72 |
| Bambus, Holz, PVC, Long-Life | 1 | B-57392 | 13,40 | 16,08 |
| grünes Astmaterial, Bambus | 1 | B-62016 | 11,60 | 13,92 |
| ideal zum Ausasten, spezielle Grünschnittverzahnung | 5 | B-16863 | 20,00 | 24,00 |

* Besonders feine Verzahnung, allseitig geschliffene Zähne mit spezieller Form für einfaches, exaktes, schnelles Schneiden.

UNIVERSALSCHAFT









METALL

| | Blattlänge (mm) | Zähne/Zoll | Blattmaterial | Holz | Holz mit Nägeln | PVC |
|--|--------------------|------------|-----------------|------|--------------------|-----|
|  | 100 | 18 | Bi-Metall | | | |
|  | 150 | 18 | Bi-Metall | | | |
|  | 100 | 24 | Bi-Metall | | | |
|  | 150 | 24 | Bi-Metall | | | |
|  | 150 | 14 | Bi-Metall | | | |
|  | 200 | 14 | Bi-Metall | | | |
|  | 200 | 18 | Bi-Metall | | | |
|  | 200 | 24 | Bi-Metall | | | |
|  | 150 | 32 | Bi-Metall | | | |
|  | 280 | 10 | Bi-Metall | | ● | |
|  | 305 | 10-14 | Bi-Metall | | | ● |
|  | 225 | 12 | Bi-Metall | | | |
|  | 228 | 14 | Bi-Metall | | | |
|  | 225 | 18 | Bi-Metall | | | |
|  | 228 | 18 | Bi-Metall | | | |
|  | 152 | 18 | Bi-Metall | | | |
|  | 152 | 18 | Bi-Metall | | | |
|  | 152 | 6 | Bi-Metall | | ● | ● |
|  | 225 | 14-18 | Bi-Metall | | | |
|  | 225 | | Diamantbestäubt | | | ● |
|  | 152 | 18 | HM | | | |
|  | 152 | 8 | HM | | | |
| | 228 | 8 | HM | | | |
| | 150 | 6 | Bi-Metall | ● | | |
| | 152 | 10 | Bi-Metall | | ● | |
| | 225 | 10 | Bi-Metall | | ● | |
| | 152 | 6-8 | HM | ● | ● | ● |
| | 152 | 6-8 | HM | ● | ● | ● |
| | 228 | 6-8 | HM | ● | ● | ● |
| | 228 | 6-8 | HM | ● | ● | ● |
| | 305 | 6-8 | HM | ● | ● | ● |
| | 305 | 6-8 | HM | ● | ● | ● |







| Aluminium (mm) | Edelstahl | Metall/Weichstahl (mm) | Zusätzlicher Verwendungszweck | Stk./ Pkg. | Bestell-Nr. | Preis (€) exkl. MwSt. | Preis (€) inkl. MwSt. |
|-------------------|-----------|---------------------------|--|---------------|-------------|--------------------------|--------------------------|
| | | 1,5-2,5 | Bleche und Aluprofile | 5 | P-04874 | 13,40 | 16,08 |
| | | 1,5-2,5 | Bleche und Aluprofile | 5 | P-04880 | 14,40 | 17,28 |
| | | 1,2-2 | Bleche und Aluprofile | 5 | P-04896 | 13,40 | 16,08 |
| | | 1,2-3 | Bleche und Aluprofile | 5 | P-04905 | 14,40 | 17,28 |
| | | 2,5-3,5 | | 5 | P-04911 | 14,40 | 17,28 |
| | | 2,5-3,5 | | 5 | P-04927 | 18,90 | 22,68 |
| | | 1,5-3 | | 5 | P-04933 | 18,90 | 22,68 |
| | | 1,2-3 | | 5 | P-04949 | 18,90 | 22,68 |
| | | > 1,2 | Aluprofile | 5 | P-04955 | 14,40 | 17,28 |
| | | 3,5-5 | Guss und Stahlrohre, Isoliermaterial | 5 | P-04983 | 20,00 | 24,00 |
| 5-20 | | 5-20 | Rohre und Profile 5-200 mm | 5 | B-16857 | 21,30 | 25,56 |
| | | 3-8 | Rohre und Profile 10-175 mm | 5 | B-16776 | 17,80 | 21,36 |
| | | 3-8 | | 25 | B-16776-25 | 65,50 | 78,60 |
| | | 1,5-4 | Rohre und Profile 5-175 mm | 5 | B-16782 | 17,80 | 21,36 |
| | | 1,5-4 | | 25 | B-16782-25 | 65,50 | 78,60 |
| | | 1,5-4 | Rohre und Profile 5-100 mm | 5 | B-05169 | 13,40 | 16,08 |
| | | 1,5-4 | | 25 | B-05169-25 | 41,80 | 50,16 |
| > 2-6 | | | Fensterrahmen, glasfaserverstärkter Kunststoff | 5 | B-05175 | 15,60 | 18,72 |
| | | 3-8 | Rohre und Profile 5-175 mm Long Life | 5 | B-43175 | 16,70 | 20,04 |
| | | | Gussrohre, roter Ziegel 10-175 mm, Epoxy 3-175 mm | 2 | B-31871 | 44,30 | 53,16 |
| | ● | | Rostfreier Formstahl 5-100 mm, Rostfreie Stahlplatte 2-4 mm | 2 | B-07250 | 28,70 | 34,44 |
| | ● | ● | Gussrohr, rostfreier Formstahl, Stahl, schneller Schnitt, langlebig | 1 | B-55572 | 21,30 | 25,56 |
| | ● | ● | Gussrohr, rostfreier Formstahl, Stahl, schneller Schnitt, langlebig | 1 | B-55588 | 25,50 | 30,60 |
| | | ● | Guss und Stahlrohre, Isoliermaterial, extra langlebig | 5 | P-05088 | 20,00 | 24,00 |
| 3-12 | | 3-12 | Ideal zum Zerlegen von Paletten | 5 | B-31843 | 12,50 | 15,00 |
| 3-12 | | 3-12 | Ideal zum Zerlegen von Paletten | 5 | B-31859 | 17,80 | 21,36 |
| | | ● | | 1 | B-49834 | 13,40 | 16,08 |
| | | ● | | 10 | B-49834-10 | 118,40 | 142,08 |
| | | ● | Ideal zum Zerlegen von Paletten, Kunststoffe und glasfaserverstärkte Kunststoffe | 1 | B-49840 | 17,80 | 21,36 |
| | | ● | | 10 | B-49840-10 | 167,30 | 200,76 |
| | | ● | | 1 | B-49856 | 22,50 | 27,00 |
| | | ● | | 10 | B-49856-10 | 209,10 | 250,92 |

UNIVERSALSCHAFT



BAUMATERIAL

| | Blattlänge (mm) | Zähne/Zoll | Blattmaterial | Abrasives Material |
|--|-----------------|---------------|---------------|--------------------|
|  | 90 | 6 | HM | ● |
|  | 150 | 6 | HM | ● |
|  | 300 | 6 | HM | ● |
|  | 400 | 3 | HM | ● |
|  | 305 | 2 | HM | ● |
|  | 455 | 2 | HM | ● |
|  | 305 | 3 | HM | |
|  | 400 | 2 | HM | |
|  | 300 | Wellenschliff | HCS | |

SUPER EXPRESS

| | Blattlänge (mm) | Zähne/Zoll | Blattmaterial | Holz | Holz mit Nägeln | PVC |
|--|-----------------|------------|---------------|------|-----------------|-----|
|  | 152 | 6-11 | Bi-Metall | ● | ● | ● |
|  | 152 | 6-11 | Bi-Metall | ● | ● | ● |
|  | 203 | 6,4-10,6 | HCS | ● | | |
|  | 203 | 6,4-10,6 | HCS | ● | | |
|  | 152 | 7-18 | Bi-Metall | | | ● |
|  | 152 | 7-18 | Bi-Metall | | | ● |

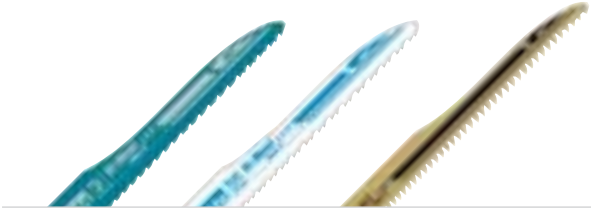
SETS

| | Blattlänge (mm) | Blattmaterial |
|--|-----------------|---------------|
|  | 152/152/203 | Bi-Metall/HCS |
|  | 152/228/228 | Bi-Metall |



| PVC | Zusätzlicher Verwendungszweck | Stk./Pkg. | Bestell-Nr. | Preis (€) exkl. MwSt. | Preis (€) inkl. MwSt. |
|-----|---|-----------|-------------|--------------------------|--------------------------|
| ● | Spanplatten, GFK, Eternit, Guss | 1 | P-05038 | 20,00 | 24,00 |
| | Spanplatten, GFK, Eternit, Guss | 1 | P-05044 | 24,00 | 28,80 |
| ● | GFK, Eternit | 1 | P-05050 | 56,10 | 67,32 |
| | Gasbeton, Leichtbausteine, Spanplatten | 1 | P-05066 | 50,00 | 60,00 |
| | Poroton, Vollziegel, Klinker, Schamotte, Sandstein | 1 | B-10394 | 34,70 | 41,64 |
| | Poroton, Vollziegel, Klinker, Schamotte, Sandstein | 1 | B-10403 | 50,00 | 60,00 |
| ● | Porenbeton, Ton-Ziegel, Gipsbausteine, Longlife, schneller Schnitt | 2 | B-63585 | 34,70 | 41,64 |
| ● | Porenbeton, Ton-Ziegel, Gipsbausteine, Longlife, schneller Schnitt | 2 | B-63591 | 47,00 | 56,40 |
| | Faserisolierung wie Steinwolle, Tellwolle | 2 | B-52124 | 28,70 | 34,44 |

| Edelstahl | Metall/Weichstahl (mm) | Zusätzlicher Verwendungszweck | Stk./Pkg. | Bestell-Nr. | Preis (€) exkl. MwSt. | Preis (€) inkl. MwSt. |
|-----------|---------------------------|----------------------------------|-----------|-------------|--------------------------|--------------------------|
| ● | 5-8 | Superschneller Schnitt | 5 | B-05044 | 17,80 | 21,36 |
| ● | 5-8 | Superschneller Schnitt | 25 | B-05044-25 | 59,20 | 71,04 |
| | | Superschneller Schnitt | 5 | B-05153 | 20,00 | 24,00 |
| | | Superschneller Schnitt | 25 | B-05153-25 | 62,30 | 74,76 |
| | 1,5-8 | Superschneller Schnitt | 5 | B-05038 | 18,90 | 22,68 |
| | 1,5-8 | Superschneller Schnitt | 25 | B-05038-25 | 59,20 | 71,04 |

| Setinhalt | Stk./Pkg. | Bestell-Nr. | Preis (€) exkl. MwSt. | Preis (€) inkl. MwSt. |
|--|-----------|-------------|--------------------------|--------------------------|
| B-05038, B-05044, B-05153 | 3 | B-13677 | 10,00 | 12,00 |
| 2x B-05044, 2x B-16776, 2x B-16782, Aufbewahrungsköcher | 6 | B-44448 | 28,70 | 34,44 |

UNIVERSALSCHAFT

JR100D/JR103D/JR105D

| | Blattlänge (mm) | Zähne/Zoll | Blattmaterial | Holz | Holz mit Nägeln | PVC |
|--|-----------------|------------|---------------|------|-----------------|-----|
|  | 100 | 6 | Bi-Metall | ● | ● | |
|  | 100 | 6 | Bi-Metall | | | |
|  | 100 | 14-18 | Bi-Metall | ● | | |

EDELSTAHLSÄGEBLÄTTER FÜR FLEISCH U. Ä.

| | Blattlänge (mm) | Zähne/Zoll | Blattmaterial |
|--|-----------------|------------|---------------|
|  | 300 | 6 | Edelstahl |
| | 300 | 10 | Edelstahl |

MAKITASCHAFT FÜR 4390DW





METALL

| | Blattlänge (mm) | Zähne/Zoll | Blattmaterial | PVC (mm) | Aluminium (mm) |
|--|-----------------|------------|---------------|----------|----------------|
|  | 100 | 24 | HSS | 1-6 | 1-6 |

HOLZ

| | Blattlänge (mm) | Zähne/Zoll | Blattmaterial | Holz (mm) |
|--|-----------------|------------|---------------|-----------|
|  | 120 | 6 | HCS | 5-50 |
| | 120 | 9 | HCS | 3-50 |

RECIPROSÄGE JR1000FTK

| | Beschreibung | Gesamtlänge (mm) | Arbeitslänge (mm) | Stk./Pkg. | Bestell-Nr. | Preis (€) exkl. MwSt. | Preis (€) inkl. MwSt. |
|---|--|------------------|-------------------|-----------|-------------|-----------------------|-----------------------|
|  | Adapter für Schleifpapier / Klett | 153 | 90 | 1 | A-40967 | 17,80 | 21,36 |
|  | Schleifpapier / Klett, Korn 60 für Holz | | 95 x 22 | 10 | A-40973* | 5,30 | 6,36 |
|  | Schleifpapier / Klett, Korn 120 für Holz | | 95 x 22 | 10 | B-04983* | 5,30 | 6,36 |
|  | Rundfeile für Metall | 153 | 60 | 3 | A-40945 | 27,10 | 32,52 |
|  | Flachfeile für Metall | 153 | 60 | 3 | A-40951 | 27,10 | 32,52 |

* Solange Vorrat reicht

| Aluminium | Metall und Weichstahl | Gipskarton | Zusätzlicher Verwendungszweck | Stk./Pkg. | Bestell-Nr. | Preis (€) exkl. MwSt. | Preis (€) inkl. MwSt. |
|-----------|-----------------------|------------|-------------------------------|-----------|-------------|-----------------------|-----------------------|
| | | | | 5 | B-20432 | 11,60 | 13,92 |
| | | • | | 5 | B-20448 | 11,60 | 13,92 |
| | • | | | 5 | B-20454 | 11,60 | 13,92 |



| Verwendungszweck | Stk./Pkg. | Bestell-Nr. | Preis (€) exkl. MwSt. | Preis (€) inkl. MwSt. |
|---|-----------|-------------|-----------------------|-----------------------|
| Ideal für Gefrorenes, Eisblöcke, Fleisch, Knochen, Horn | 1 | B-23248 | 27,10 | 32,52 |
| Ideal für Fleisch | 1 | B-23254 | 27,10 | 32,52 |

| Metall/Weichstahl (mm) | Zusätzlicher Verwendungszweck | Stk./Pkg. | Bestell-Nr. | Preis (€) exkl. MwSt. | Preis (€) inkl. MwSt. |
|------------------------|---|-----------|-------------|-----------------------|-----------------------|
| 1-3 | für Weichstahl, Aluminium und PVC, Typ Nr. 71 | 5 | 792542-5 | 10,80 | 12,96 |

| Zusätzlicher Verwendungszweck | Stk./Pkg. | Bestell-Nr. | Preis (€) exkl. MwSt. | Preis (€) inkl. MwSt. |
|--|-----------|-------------|-----------------------|-----------------------|
| für alle Anwendungen in Holz, Typ Nr. 73 | 5 | B-00022 | 9,30 | 11,16 |
| für alle Anwendungen in Holz, Typ Nr. 78 | 5 | 792543-3 | 10,00 | 12,00 |



STICHSÄGEN UND AKKU-STICHSÄGEN



| Beschreibung | Geeignet für Modelle | Bestell-Nr. | Preis (€) exkl. MwSt. | Preis (€) inkl. MwSt. |
|--|--|---|--------------------------|--------------------------|
|  Parallelanschlag inkl. Kreisschneider (50-175mm Radius) | JV100D, JV101D, JV102D, JV103D, JV143D, JV183D, 4326/M, 4327/M, 4328, 4329, JV0600 | 192732-4 | 7,10 | 8,52 |
| | DJV180, DJV181, DJV182, 4350T/CT/FCT, 4351T/CT/FCT | 193516-3 | 9,30 | 11,16 |
|  Absaugstutzen für Stichsäge | 4331D/4334D | 192547-9 | 3,00 | 3,60 |
| | BJV140/DJV140/BJV180/DJV180/ 4350CT/FCT/4351CT/FCT | 417853-4 | 8,70 | 10,44 |
| | DJV181/DJV182 | 126331-0 | 8,10 | 9,72 |
| | JV102D/JV103D | 457801-1 | 4,00 | 4,80 |
| Staubschutzabdeckung | JV102D/JV103D | 458191-5 | 0,90 | 1,08 |
|  Spanreißschutz | 4331D/4334D/DJV181/DJV182/ BJV140/DJV140/BJV180/ DJV180/4326/4327/4329/4350CT/ FCT/4351CT/FCT | 415524-7 | 1,20 | 1,44 |
| | Kunststoffgleitplatte | DJV181/DJV182/BJV140/DJV140/BJV180/ DJV180/4350CT/FCT/4351CT/FCT | 417852-6 | 0,80 |

HANDKREISSÄGEN UND AKKU-HANDKREISSÄGEN

STAUBSAUGERADAPTER FÜR HANDKREISSÄGEN

| Beschreibung | Geeignet für Modelle | Bestell-Nr. | Preis (€) exkl. MwSt. | Preis (€) inkl. MwSt. |
|--|-----------------------------------|-------------|--------------------------|--------------------------|
|  Staubsaugeradapter für Handkreissäge | 5603R/ 5604R/ 5703R/ 5704R/ 5705R | 192420-3 | 3,00 | 3,60 |
| | 5903R/5103R | 456914-5 | 4,00 | 4,80 |
| | 5143R | 415816-4 | 4,40 | 5,28 |
| | 5104S | 450316-7 | 8,10 | 9,72 |
| | N5900B | 193068-4 | 7,10 | 8,52 |
| | HS6101/HS7101 | 453289-3 | 4,00 | 4,80 |
| | HS6601 | 196843-7 | 5,30 | 6,36 |
| Staubsaugeradapter für Akku-Handkreissäge | 5621RD/BSR730WAE | 416706-4 | 5,30 | 6,36 |
| | BSS610/DSS610 | 419283-5 | 5,30 | 6,36 |
| | BSS500/DSS500/BSS501/DSS501 | 194415-2 | 5,30 | 6,36 |
| | HS300D/HS301D | 452237-9 | 2,70 | 3,24 |
| | BHS630/DHS630 | 194314-8 | 6,10 | 7,32 |
| | DHS680 | 196961-1 | 6,60 | 7,92 |
| | DHS661 | 199230-9 | 5,30 | 6,36 |
| DHS710/DHS782/DHS783/ HS7601/HS004G | 196520-1 | 1,70 | ET 2,04 | |

SONSTIGES ZUBEHÖR FÜR HANDKREISSÄGEN

| Beschreibung | Geeignet für Modelle | Bestell-Nr. | Preis (€) exkl. MwSt. | Preis (€) inkl. MwSt. |
|---|--|----------------------|--------------------------|--------------------------|
|  Aufhängehaken | DHS661 | 199231-7 | 6,10 | 7,32 |
|  Parallelanschlag | 5604R/5704R/5621RD/BSR730WAE/ BSS610/DSS610/BSS500/DSS500/ BSS501/DSS501/BHS630/DHS630/ HS300/HS6101/HS7101/DHS710/ DHS680/HS7601/HS6601 | 164095-8 | 1,80 | 2,16 |
| | Fixierschraube | für Parallelanschlag | 251896-4 | 0,80 |
| Druckfeder | für Fixierschraube | 231007-7 | 0,15 | ET 0,18 |

FÜHRUNGSSCHIENEN ZUBEHÖR

Bitte beachten Sie, dass die Gummilippe am Rand der Führungsschiene als Anlegekante und Ausrisschutz vorgesehen ist. Damit Sie mit Ihrer Säge in Verbindung mit der Führungsschiene das Optimum an Präzision erreichen, muss die Gummilippe zugeschnitten werden. Da der Abstand von Führungsnut zu Sägeblatt nicht bei jeder Maschine 100% ident ist, weisen wir darauf hin, dass bei Verwendung von mehreren Maschinen mit nur einer Führungsschiene die Anlegekante nur auf eine Maschine genau angeschnitten ist.

| | Beschreibung | Geeignet für Modelle | Bestell-Nr. | Preis (€) exkl. Mwst. | Preis (€) inkl. Mwst. | |
|---|--|---|---|--------------------------|--------------------------|---------|
|  | Führungsschiene 1.000 mm | | 199140-0 | 37,00 | 44,40 | |
| | Führungsschiene 1.500 mm | | 199141-8 | 59,20 | 71,04 | |
| | Führungsschiene 1.900 mm | | 194925-9 | 103,10 | 123,72 | |
| | Führungsschiene 3.000 mm | | 194367-7 | 200,00 | 240,00 | |
|  | Führungsschienenverbinder 2er Set | Alle Führungsschienen | 198885-7 | 21,30 | 25,56 | |
|  | Schraubzwingen 2er Set | Alle Führungsschienen | 194385-5 | 28,70 | 34,44 | |
|  | Ratschenzwingen 2er Set | Alle Führungsschienen | 199826-6 | 80,60 | 96,72 | |
|  | Winkelführung | Alle Führungsschienen | 196664-7 | 34,70 | 41,64 | |
|  | Führungsschienenadapter für Handkreissägen | 5603R, 5017RKB, 5705R, 5703R | 192505-5 | 30,60 | 36,72 | |
| | | 5903R | 192506-3 | 144,90 | 173,88 | |
| | | 5103R | 192507-1 | 103,10 | 123,72 | |
| | | HS0600 | 198570-2 | 183,60 | 220,32 | |
| | Verbindungssteg zu Maschinengrundplatte | Führungsschienenadapter HS0600 Art.198570-2 | 199503-0 | 14,40 | 17,28 | |
|  | Führungsschienenadapter für Handkreissägen und Stichsägen | BHS630, DHS630, DHS710, HS7101, HS6101, 4350CT/FCT, 4351CT/FCT, BJV140, DJV140, BJV180, DJV180, DJV181, DJV182 | 197252-3 | 62,30 | 74,76 | |
|  | Führungsschienenadapter für Handkreissägen | DHS680 | 196953-0 | 44,30 | 53,16 | |
| | | HS7601, HS7611 | 197005-0 | 16,70 | 20,04 | |
| | | HS6601 | 197462-2 | 24,00 | 28,80 | |
|  | Führungsschienenadapter für Handkreissägen | DHS661 | 199232-5 | 41,80 | 50,16 | |
|  | Führungsschienenadapter für Stichsägen | BJV140, BJV180, JV100D, JV101D, JV102D, JV103D, 4329, 4350CT/FCT, 4351CT/FCT, JV0600, DJV180, DJV181, DJV182 | 193517-1* | 25,50 | 30,60 | |
| | | Schraube M4x8 mm zu 193517-1 | 4329/JV101D/JV102D/JV103D/ JV183D/JV0600 | 922107-1 | 0,15 | ET 0,18 |
|  | 1 | Gleitstreifen auf Rolle 10 m | Alle Führungsschienen | 194416-0 | 37,00 | 44,40 |
| | 1 | Gleitstreifen | 3.000 mm Führungsschiene | 413102-7 | 2,60 | ET 3,12 |
| | 1 | Gleitstreifen | 1.400 mm Führungsschiene | 413101-9 | 1,40 | ET 1,68 |
| | 2 | Anrissstreifen | 3.000 mm Führungsschiene | 423360-7 | 4,70 | ET 5,64 |
| | 2 | Anrissstreifen | 1.400 mm Führungsschiene | 423359-2 | 2,30 | ET 2,76 |
| | 3 | Haftstreifen auf Rolle 10 m | Alle Führungsschienen | 194417-8 | 47,00 | 56,40 |
| | 3 | Haftstreifen | 3.000 mm Führungsschiene | 423362-3 | 4,70 | ET 5,64 |
| | 3 | Haftstreifen | 1.400 mm Führungsschiene | 423361-5 | 2,30 | ET 2,76 |

* Achtung: Einige Modelle benötigen Schraube M4x8 mm

BANDSÄGEN UND AKKU-BANDSÄGEN

BANDSÄGEBLÄTTER FÜR 2106, 2107FK, BPB180, DPB180

Die robusten Makita-Sägebänder bestehen aus einer hochwertigen Stahl-Kohlenstoff-Legierung bzw. aus besonders widerstandsfähigem HSS Material für das Schneiden von hartem Stahl.

Die Abmessungen der Sägebänder sind: Länge: 1.140 mm, Breite: 13 mm, Stärke: 0,5 mm



| Beschreibung | Zähne/ Zoll | max. Schnittleistung (mm) | Anwendungsbereich | Stk./ Pkg. | Bestell-Nr. | Preis (€) exkl. Mwst. | Preis (€) inkl. Mwst. |
|---|----------------|------------------------------|--|---------------|-------------|-----------------------------|-----------------------------|
| | 6 | | Holz | 3 | 792567-9 | 32,60 | 39,12 |
| Sägeband Material: Stahl-Kohlenstoff- Legierung | 14 | mehr als 5 | Kunststoffe, NE-Metalle, Weichstahl, Gusseisen, Gussstahl | 3 | 792560-3 | 44,30 | 53,16 |
| | 18 | von 4-5 | | 3 | 792559-8 | 32,60 | 39,12 |
| | 24 | weniger als 4 | | 3 | 792558-0 | 44,30 | 53,16 |
| | 14 | mehr als 5 | | 1 | 792557-2 | 34,70 | 41,64 |
| Sägeband Material: HSS | 18 | von 4-5 | Kunststoffe, NE-Metalle, Weichstahl, Gusseisen, Gussstahl, harter Stahl, | 1 | 792556-4 | 28,70 | 34,44 |
| | 24 | weniger als 4 | rostfreier Stahl | 1 | 194692-6 | 20,00 | 24,00 |

BANDSÄGEBLÄTTER FÜR DPB181/DPB182/DPB183

Länge: 835 mm, Breite: 13 mm, Stärke: 0,5 mm

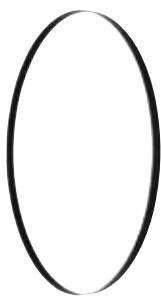

| Zähne/Zoll | max. Schnittleistung (mm) | Anwendungsbereich | Stk./ Pkg. | Bestell-Nr. | Preis (€) exkl. Mwst. | Preis (€) inkl. Mwst. |
|------------|------------------------------|---|---------------|-------------|-----------------------------|-----------------------------|
| 14 | 3-6 mm | Plastik und NE-Metalle, Weichstahl, Gussstahl und Gusseisen | 5 | B-40543 | 53,10 | 63,72 |
| 18 | 2-3 | | 5 | B-40559 | 53,10 | 63,72 |
| 24 | 0-2 | | 5 | B-40565 | 47,00 | 56,40 |

ZUBEHÖR FÜR 2106, 2107FK, BPB180, DPB180, DPB181



| Beschreibung | Stk./Pkg. | Bestell-Nr. | Preis (€) exkl. MwSt. | Preis (€) inkl. MwSt. |
|--|-----------|-------------|--------------------------|--------------------------|
| Schneidwachs | 1 | 191897-9 | 12,50 | 15,00 |
| Sägebandabdeckung 2107 (schützt vor Beschädigung) | 1 | 194070-0 | 103,10 | 123,72 |
| Sägebandabdeckung DPB181/DPB182 | 1 | 197975-3 | 20,00 | 24,00 |
| Stationärschisch und Sägebandabdeckung Set für 2107 | 1 | 196326-7 | 849,70 | 1.019,64 |

BANDSÄGE LB1200F

SÄGEBLÄTTER

Länge: 2.240 mm

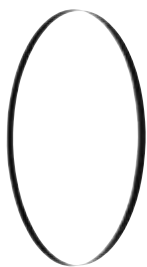

| Zähne/Zoll | Breite (mm) | Anwendungsbereich | Stk./Pkg. | Bestell-Nr. | Preis (€) exkl. MwSt. | Preis (€) inkl. MwSt. |
|------------|-------------|--------------------------------------|-----------|-------------|-----------------------|-----------------------|
| 4 | 16 | Holz - Auftrennen | 3 | B-16667 | 65,50 | 78,60 |
| 4 | 13 | Holz - Universeller Schnitt | 3 | B-16673 | 59,20 | 71,04 |
| 6 | 6 | Holz - Kurvenschnitt | 3 | B-16689 | 59,20 | 71,04 |
| 14 | 16 | Nichteisenmetall wie Alu oder Kupfer | 3 | B-16695 | 72,50 | 87,00 |

KREISSCHNEIDAUFSATZ



| Beschreibung | Bestell-Nr. | Preis (€) exkl. MwSt. | Preis (€) inkl. MwSt. |
|----------------------------------|-------------|-----------------------|-----------------------|
| Zirkelaufsatz zum Kreisschneiden | JM21000320* | 18,90 | 22,68 |

* funktioniert nur mit 6 mm Sägeblatt B-16689

SCHLEIFAUFSATZ



| Beschreibung | Bestell-Nr. | Preis (€) exkl. MwSt. | Preis (€) inkl. MwSt. |
|-------------------------------|-------------|-----------------------|-----------------------|
| Bandführung für Schleifbänder | JM21000330 | 11,60 | 13,92 |

BANDSCHLEIFPAPIER PASSEND FÜR SCHLEIFAUFSATZ



| Abmessungen | Korn | Stk./Pkg. | Bestell-Nr. | Preis (€) exkl. MwSt. | Preis (€) inkl. MwSt. |
|--------------|------|-----------|-------------|-----------------------|-----------------------|
| 2240 x 20 mm | K80 | 5 | B-42581 | 10,80 | 12,96 |
| | K120 | 5 | B-42597 | 10,80 | 12,96 |

SONSTIGES ZUBEHÖR



| Beschreibung | Bestell-Nr. | Preis (€) exkl. MwSt. | Preis (€) inkl. MwSt. |
|------------------|-------------|-----------------------|-----------------------|
| Parallelanschlag | JM21080230 | 18,90 | 22,68 |



| | | | |
|----------------|------------|------|-------|
| Winkelanschlag | JM21080260 | 9,30 | 11,16 |
|----------------|------------|------|-------|



| | | | |
|--------------|------------|------|------|
| Schiebestock | JM21080290 | 1,50 | 1,80 |
|--------------|------------|------|------|



| | | | |
|----------------------------------|------------|-------|-------|
| Tischverlängerung/-verbreiterung | JM21000300 | 76,50 | 91,80 |
|----------------------------------|------------|-------|-------|

TISCH- / GEHRUNGSSÄGEN

| | Beschreibung | Geeignet für Modelle | Bestell-Nr. | Preis (€) exkl. MwSt. | Preis (€) inkl. MwSt. |
|---|-----------------------------|---|-------------|--------------------------|--------------------------|
|  | Vertikalschraubzwinde | BLS713/DLS713/BLS820/ LS0714/FL/LS1214/FL | 122571-8 | 16,70 | 20,04 |
| | | LF1000 | 122728-1 | 16,70 | 20,04 |
| | | LH1040/F/LS1040/F | 122536-0 | 8,10 | 9,72 |
| | | LS1013/F/L | 122538-6 | 6,10 | 7,32 |
| | | LS1214/F/L | 122540-9 | 8,10 | 9,72 |
| | | LS1216L/LS1016L | 122854-6 | 21,30 | 25,56 |
| | | LS1018L | JM23100502 | 6,10 | 7,32 |
| | | LS0815FL | JM23510009 | 8,10 | 9,72 |
| | | DLS111/DLS211/ LS1019L/LS1219L | 126617-2 | 18,90 | 22,68 |
| DLS600 | 122940-3 | 9,30 | 11,16 | | |
|  | Horizontalschraubzwinde | BLS820/LS0714/FL/LH1040/F/ LS1040/F/LS1440 | 122563-7 | 47,00 | 56,40 |
| | | LS1016L/LS1013/F/L/ LS1214/F/L/LS1019L/LS1219L/ DLS111/DLS211 | 122470-4 | 84,70 | 101,64 |
| | | LS1216L/LS1018L | 122930-6 | 80,60 | 96,72 |
|  | Auflageverlängerung | BLS713 / DLS713 / BLS820 / LS1040 / LS0714 / LH1040/F | 123101-8 | 11,60 | 13,92 |
| | | LS1018L/LH1200FL/LH1201FL | JM23100500 | 7,10 | 8,52 |
| | | MLS100/LS0815 | JM23000127 | 9,30 | 11,16 |
|  | Längenanschlag verstellbar | DLS600/DLS1030/ LS0714/LS1040/ | 122472-0 | 3,50 | ET 4,20 |
|  | Zierleistenanschlag 90° | DLS111/DLS211/LS1216L/ LS1019L/LS1219L | 195253-5 | 80,60 | 96,72 |
| | Zierleistenanschlag Gehrung | DLS111/DLS211/LS1216L/ LS1019L/LS1219L | 192628-9 | 44,30 | 53,16 |
|  | Zusatzanschlag - rechts | LS1013/F/L/LS1214/F/L | 153896-9 | 41,80 | 50,16 |
|  | Winkeleinstelldreieck | Alle Modelle | 762001-3 | 0,90 | 1,08 |
|  | Montageschlüssel | LS0714/FL | 782223-9 | 2,40 | 2,88 |
| | | LF1000/LS1018L/LH1200FL/ LH1201LH | JM23100197 | 8,70 | 10,44 |
| | | LH1040/F/LS1040/F/LS1013/ F/L/LS1214/F/L/LS1440 | 782212-4 | 1,80 | 2,16 |
| | | MLT100X/LS0815 | JM27000087 | 2,10 | 2,52 |
|  | Parallelanschlag | LF1000 | 122729-9 | 28,70 | 34,44 |
| | | LH1040 | 122707-9 | 14,40 | 17,28 |
| | | LH1200FL/LH1201FL | JM23300008 | 47,00 | 56,40 |
| | | MLT100X | JM27000202 | 28,70 | 34,44 |
|  | Winkelanschlag | LF1000 | 122730-4 | 14,40 | 17,28 |
| | | MLT100X | JM27000224 | 30,60 | 36,72 |
|  | Schutzhaube | LF1000 | 123104-2 | 34,70 | 41,64 |
|  | Absaugset | LF1000 | 122732-0 | 21,30 | 25,56 |
|  | Leuchtstoffröhre | LS0714F/LS1013F/FL/ LS1040F/LS1214F/FL | 193730-1 | 3,50 | ET 4,20 |

ARBEITSTISCHE / TRANSPORT



DEAWST05
Transportmaße: 1.170 x 500 x 400 mm
Ausziehbar bis 2.700 mm



DEBWST06
Transportlänge: 1.150 mm
Ausziehbar bis 2.550 mm



DEAWST07
Transportlänge: 1.765 mm
Ausziehbar bis 3.830 mm



194043-3



194093-8







JM27000300



166058-0

| Beschreibung | Geeignet für | Bestell-Nr. | Preis (€) exkl. Mwst. | Preis (€) inkl. Mwst. |
|---|--|-------------|--------------------------|--------------------------|
| Arbeitstisch WST05 verstellbar | alle Makita Kapp- und Gehrungssägen – auch für viele Mitbewerber verwendbar | DEAWST05 | 238,70 | 286,44 |
| Arbeitstisch WST06 mit einklappbaren Füßen | alle Makita Kapp- und Gehrungssägen – auch für viele Mitbewerber verwendbar | DEBWST06 | 228,50 | 274,20 |
| Arbeitstisch WST07 mit einklappbaren Füßen | alle Makita Kapp- und Gehrungssägen – auch für viele Mitbewerber verwendbar | DEAWST07 | 273,40 | 328,08 |
| Schnellwechsel-Montageschienen | DEAWST06 | JM23610050 | 68,80 | 82,56 |
| Schnellwechsel-Montageschienen | DEBWST06 / DEAWST07 | JM00000219 | 62,30 | 74,76 |
| Arbeitstisch zweistufig | Dickenhobel 2012NB sowie alle Makita Kapp- und Gehrungssägen | 198688-9 | 113,30 | 135,96 |
| Arbeitstisch verstellbar | 2704 | 194093-8 | 316,20 | 379,44 |
| Arbeitstisch verstellbar | MLT100X | JM27000300 | 238,70 | 286,44 |
| Tragegurt mit zwei stabilen Karabinern | DLS600 | 166058-0 | 8,70 | 10,44 |

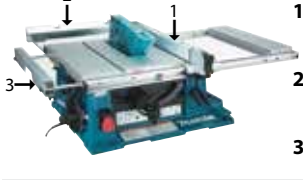
ZUBEHÖR SPEZIELL FÜR TISCHKREISSÄGE 2704

| | Beschreibung | Bestell-Nr. | Preis (€) exkl. MwSt. | Preis (€) inkl. MwSt. |
|--|---|-------------|--------------------------|--------------------------|
|  | Gleitführung | 199376-1 | 152,00 | 182,40 |
|  | Winkelanschlag | 127069-0 | 44,30 | 53,16 |
|  | 1 Parallelanschlag | 122740-1 | 92,90 | 111,48 |
| | 2 Tischerverweiterung hinten | 194087-3 | 39,20 | 47,04 |
| | 3 Tischerverweiterung links (ca. 28 cm) | 194086-5 | 39,20 | 47,04 |
|  | Schiebestock | JM21080290 | 1,50 | 1,80 |

STAUBSÄCKE

| | Beschreibung | Geeignet für Modelle | Bestell-Nr. | Preis (€) exkl. MwSt. | Preis (€) inkl. MwSt. |
|--|--------------|--|-------------|--------------------------|--------------------------|
|  | Staubsack | LS0714/FL/LF1000/LS1040/LS1013/ LH1040/L/LS1214/L/1016/L/1216/ L/1019L/1219L/DLS111/DLS211 | 122852-0 | 3,30 | 3,96 |
| | | LS1018L/LH1200FL/LH1201FL | JM23100501 | 3,30 | 3,96 |
| | | LS1440 | 122330-0 | 14,40 | 17,28 |
| | | LS0815 | JM23510010 | 4,80 | 5,76 |
| | | DLS600 | 122884-7 | 5,70 | 6,84 |



MULTITOOLS

Starlock-System

Mit Starlock wurde ein Standard geschaffen, der die Werkzeugaufnahmen oszillierender Multitools herstellerübergreifend und übersichtlich vereinheitlicht, gleichzeitig aber auch Rücksicht auf den Leistungsbedarf des eingesetzten Zubehörs nimmt.

Die drei Leistungsklassen innerhalb des Starlock-Systems sind abwärtskompatibel: Auf allen Maschinen mit StarlockMax-Aufnahme kann auch Starlock- und StarlockPlus ohne Adapter verwendet werden.

StarlockMax-Zubehör lässt sich allerdings nicht auf Maschinen mit OIS-, Starlock- oder StarlockPlus-Aufnahme einsetzen. Damit wird sichergestellt, dass nur zur Leistung des Geräts passendes Zubehör verwendet werden kann, ein schnelles Arbeiten möglich ist und es nicht zu einer Überlastung der Maschine kommt.



STARLOCK

ab Seite 352

Starlock-Klingen sind mit den meisten Multitools kompatibel. Der wichtigste Unterschied zu älteren Klingen ist das dreidimensionale Design, welches eine optimale Kraftübertragung ermöglicht.

Passend für Multitools mit Starlock-, StarlockPlus-, StarlockMax- und OIS-Werkzeugaufnahme.

Geeignete Modelle: DTM51, DTM52, TM30D, TM3010C sowie ältere Modelle



STARLOCK PLUS

Seite 351

StarlockPlus-Klingen eignen sich für anspruchsvollere Aufgaben und sind durch den fehlenden Lochkranz nicht mit Modellen mit OIS-Aufnahme kompatibel.

Passend für Multitools mit StarlockPlus- und StarlockMax-Werkzeugaufnahme.

Geeignete Modelle: DTM52



STARLOCK MAX

ab Seite 348

StarlockMax-Zubehör erfordert besonders leistungsstarke Maschinen. Diese Klingen können daher ausschließlich an Geräten verwendet werden, die über eine StarlockMax-Aufnahme verfügen.

Passend für Multitools mit StarlockMax-Werkzeugaufnahme.

Geeignete Modelle: DTM52

Farbcode

Jedes Blatt ist mit einer Farbe gekennzeichnet und erleichtert so eine schnelle Auswahl.



Holz



Metall



Holz und Metall



Baustoffe



Multi Material



HM-EINTAUCHSÄGEBLÄTTER / STARLOCK MAX



| Code | Maße (B x L) mm | Blattmaterial | Verwendungszweck | Bestell-Nr. | Preis (€) exkl. MwSt. | Preis (€) inkl. MwSt. |
|--------|--------------------|---------------|------------------|-------------|--------------------------|--------------------------|
| MAM005 | 32 x 70 | HM | Metall | B-66444 | 12,00 | 14,40 |

EINTAUCHSÄGEBLÄTTER / STARLOCK MAX



| Code | Maße (B x L) mm | Blattmaterial | Verwendungszweck | Bestell-Nr. | Preis (€) exkl. MwSt. | Preis (€) inkl. MwSt. |
|--------|--------------------|---------------|--|-------------|--------------------------|--------------------------|
| MAM003 | 100 x 45 | BiM | Holz und Metall | B-66422 | 20,00 | 24,00 |
| MAM004 | 32 x 80 | HCS | Holz | B-66438 | 8,70 | 10,44 |
| MAM002 | 52 x 70 | BiM | Holz und Metall | B-66416 | 12,50 | 15,00 |
| MAM001 | 32 x 80 | BiM | Holz und Metall | B-66400 | 11,60 | 13,92 |
| MAM006 | 32 x 70 | HM | Fiberglas, Gipskarton, Epoxy, Aluminium, Edelstahl | B-66450 | 20,00 | 24,00 |

RIFF EINTAUCH- UND SEGMENTSÄGEBLÄTTER / STARLOCK MAX

STARLOCK MAX

| | Code | Maße (B x L) mm | Blattmaterial | Verwendungszweck | Bestell-Nr. | Preis (€) exkl. Mwst. | Preis (€) inkl. Mwst. |
|--|--------|--------------------|---------------|--|-------------|--------------------------|--------------------------|
|  | MAM011 | 68 x 30 | Diamant K40 | Fliesenfugen ausfräsen, Ausschnitte in weichen Wandfliesen, Schnitte in Beton für Unterputzverlegungen, GFK | B-66519 | 32,60 | 39,12 |
|  | MAM012 | 68 x 10 | Diamant K40 | Fliesenfugen ausfräsen, Ausschnitte in weichen Wandfliesen, Schnitte in Beton für Unterputzverlegungen, GFK | B-66525 | 32,60 | 39,12 |
|  | MAM010 | 68 x 30 | HM/RIFF K30 | Fliesenfugen ausfräsen, Ausschnitte in weichen Wandfliesen, Schnitte in Beton für Unterputzverlegungen | B-66503 | 24,00 | 28,80 |
|  | MAM009 | 68 x 10 | HM/RIFF K50 | Fliesenfugen ausfräsen, Ausschnitte in weichen Wandfliesen, Schnitte in Beton für Unterputzverlegungen | B-66494 | 24,00 | 28,80 |
|  | MAM014 | 100 x 45 | HM/RIFF K40 | Fliesenfugen ausfräsen, Ausschnitte in weichen Wandfliesen, Schnitte in Beton für Unterputzverlegungen | B-66547 | 22,50 | 27,00 |
|  | MAM013 | 68 x 30 | HM/RIFF K40 | Fliesenfugen ausfräsen, Ausschnitte in weichen Wandfliesen, Schnitte in Beton für Unterputzverlegungen | B-66531 | 18,90 | 22,68 |

SCHABER / STARLOCK MAX

STARLOCK MAX



| Code | Maße (B x L) mm | Blattmaterial | Verwendungszweck | Bestell-Nr. | Preis (€) exkl. MwSt. | Preis (€) inkl. MwSt. |
|--------|--------------------|---------------|-------------------------|-------------|--------------------------|--------------------------|
| MAM007 | 32 x 70 | HCS | Fensterkitt und Silikon | B-66466 | 11,60 | 13,92 |



| | | | | | | |
|--------|---------|-----|-------------------------|---------|------|------|
| MAM008 | 32 x 60 | HCS | Fensterkitt und Silikon | B-66472 | 5,70 | 6,84 |
|--------|---------|-----|-------------------------|---------|------|------|

RIFF SCHLEIF - FRÄS - RASPELPLATTEN / STARLOCK MAX

STARLOCK MAX

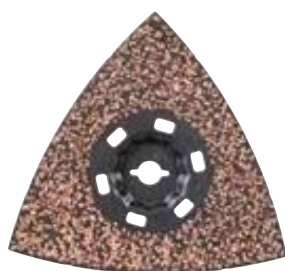

| Code | Durchmesser (mm) | Blattmaterial | Verwendungszweck | Bestell-Nr. | Preis (€) exkl. MwSt. | Preis (€) inkl. MwSt. |
|--------|---------------------|------------------------|---|-------------|--------------------------|--------------------------|
| MAM015 | 116 Deltoid | HM/RIFF Körnung K20 | Abschleifen von Mörtelresten, Farbe, Teppichkleberreste | B-66553 | 17,80 | 21,36 |

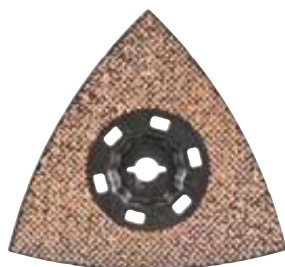

| | | | | | | |
|--------|-------------|------------------------|---|---------|-------|-------|
| MAM016 | 116 Deltoid | HM/RIFF Körnung K40 | Abschleifen von Mörtelresten, Farbe, Teppichkleberreste | B-66569 | 17,80 | 21,36 |
|--------|-------------|------------------------|---|---------|-------|-------|



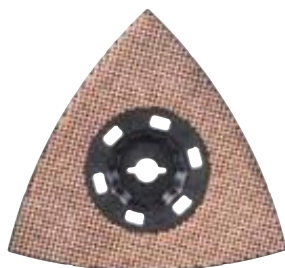

| | | | | | | |
|--------|-------------|------------------------|------|---------|-------|-------|
| MAM017 | 116 Deltoid | HM/RIFF Körnung K60 | Holz | B-66575 | 17,80 | 21,36 |
|--------|-------------|------------------------|------|---------|-------|-------|



| | | | | | | |
|--------|-------------|-------------------------|------|---------|-------|-------|
| MAM018 | 116 Deltoid | HM/RIFF Körnung K100 | Holz | B-66581 | 17,80 | 21,36 |
|--------|-------------|-------------------------|------|---------|-------|-------|

HM-EINTAUCHSÄGEBLÄTTER / STARLOCK PLUS



| | Code | Maße (B x L) mm | Blattmaterial | Verwendungszweck | Bestell-Nr. | Preis (€) exkl. MwSt. | Preis (€) inkl. MwSt. |
|--|--------|--------------------|---------------|------------------|-------------|--------------------------|--------------------------|
|  | MAP004 | 32 x 50 | HM | Metall | B-66357 | 18,90 | 22,68 |
|  | MAP005 | 45 x 50 | HM | Metall | B-66363 | 18,90 | 22,68 |

EINTAUCHSÄGEBLÄTTER / STARLOCK PLUS



| | Code | Maße (B x L) mm | Blattmaterial | Verwendungszweck | Bestell-Nr. | Preis (€) exkl. MwSt. | Preis (€) inkl. MwSt. |
|--|--------|--------------------|---------------|--|-------------|--------------------------|--------------------------|
|  | MAP003 | 32 x 60 | HCS | Holz | B-66341 | 9,30 | 11,16 |
|  | MAP002 | 65 x 50 | BiM | Holz & Nägel | B-66335 | 13,40 | 16,08 |
|  | MAP001 | 32 x 60 | BiM | Holz & Nägel | B-66329 | 10,80 | 12,96 |
|  | MAP006 | 32 x 50 | HM | Fiberglas, Gipskarton, Epoxy, Aluminium, Edelstahl | B-66379 | 18,90 | 22,68 |
|  | MAP007 | 52 x 50 | HM | Fiberglas, Gipskarton, Epoxy, Aluminium, Edelstahl | B-66385 | 20,00 | 24,00 |
|  | MAP008 | 53 x 40 | HM / RIFF | Epoxy, Porenbeton | B-66391 | 15,60 | 18,72 |

| | Code | Maße (B x L) mm | Blattmaterial | Verwendungszweck | Bestell-Nr. | Preis (€) exkl. MwSt. | Preis (€) inkl. MwSt. |
|---|--------|--------------------|---------------|--|-------------|--------------------------|--------------------------|
|  | TMA053 | 32 x 50 | BiM | Hartholz | B-64870 | 11,60 | 13,92 |
|  | TMA051 | 32 x 50 | HCS | Holz | B-64858 | 9,30 | 11,16 |
|  | TMA050 | 24 x 50 | HCS | Holz | B-64842 | 7,60 | 9,12 |
|  | TMA048 | 65 x 40 | BiM | Holz und Nägel | B-64820 | 15,60 | 18,72 |
|  | TMA047 | 32 x 50 | BiM | Holz und Nägel | B-64814 | 11,60 | 13,92 |
|  | TMA059 | 32 x 50 | BiM | Metall | B-64939 | 10,80 | 12,96 |
|  | TMA058 | 20 x 30 | BiM | Metall | B-64923 | 7,10 | 8,52 |
|  | TMA057 | 10 x 30 | BiM | Metall | B-64917 | 7,10 | 8,52 |
|  | TMA052 | 65 x 40 | HCS | Holz | B-64864 | 10,00 | 12,00 |
|  | TMA079 | 45 x 40 | HCS | Stahl, Edelstahl, Aluminium, Fiberglas, Gipskarton | B-69755 | 17,80 | 21,36 |
|  | TMA080 | 32 x 40 | HCS | Fiberglas, Gipskarton, Epoxy, Aluminium, Edelstahl | B-69761 | 17,80 | 21,36 |
|  | TMA081 | 53 x 40 | BiM | Holz, Epoxy, Gipskarton | B-69777 | 10,80 | 12,96 |

SEGMENTSÄGEBLÄTTER / STARLOCK



| | Code | Durchmesser (mm) | Blattmaterial | Verwendungszweck | Bestell-Nr. | Preis (€) exkl. Mwst. | Preis (€) inkl. Mwst. |
|---|--------|------------------|-------------------------|---|-------------|-----------------------|-----------------------|
|  | TMA064 | 85 | BiM-TiN, flache Bauform | Allroundblatt für universelle Anwendungen, NE-Metalle, GFK, PVC | B-64973 | 20,00 | 24,00 |
|  | TMA046 | 100 | BiM, Offset-Bauform | Holz und Metall | B-64808 | 20,00 | 24,00 |
|  | TMA045 | 85 | BiM, Offset-Bauform | Holz und Metall | B-64799 | 16,70 | 20,04 |
|  | TMA049 | 85 | HCS, Offset-Bauform | Holz | B-64836 | 12,50 | 15,00 |
|  | TMA063 | 100 | BiM, flache Bauform | Linoleum, Teppiche und Matten | B-64967 | 21,30 | 25,56 |



SCHABER / STARLOCK



| | Code | Maße (B x L) mm | Blattmaterial | Verwendungszweck | Bestell-Nr. | Preis (€) exkl. Mwst. | Preis (€) inkl. Mwst. |
|---|--------|-----------------|---------------|-------------------------|-------------|-----------------------|-----------------------|
|  | TMA065 | 52 x 26 | HCS, starr | universell | B-64989 | 7,10 | 8,52 |
|  | TMA066 | 52 x 40 | HCS, flexibel | universell | B-64995 | 7,10 | 8,52 |
|  | TMA067 | 28 x 40 | HCS | Fensterkitt und Silikon | B-65006 | 13,40 | 16,08 |





KLINGEN / STARLOCK



| | Code | Maße (B x L) mm | Blattmaterial | Verwendungszweck | Bestell-Nr. | Preis (€) exkl. MwSt. | Preis (€) inkl. MwSt. |
|---|--------|--------------------|---------------|-------------------------------|-------------|--------------------------|--------------------------|
|  | TMA068 | 11 x 24 | HCS | Iso-Material | B-65012 | 15,60 | 18,72 |
|  | TMA082 | 12 x 29 | Edelstahl | Ausschneiden von Silikonfugen | B-69783 | 14,40 | 17,28 |

RIFF EINTAUCH- UND SEGMENTSÄGEBLÄTTER / STARLOCK



| | Code | Maße (B x L) mm | Blattmaterial | Verwendungszweck | Bestell-Nr. | Preis (€) exkl. MwSt. | Preis (€) inkl. MwSt. |
|---|--------|--------------------|---------------|--|-------------|--------------------------|--------------------------|
|  | TMA069 | Ø 85 | HM/RIFF K30 | Fliesenfugen ausfräsen, Ausschnitte in weichen Wandfliesen, Schnitte in Beton für Unterputzverlegungen | B-65028 | 22,50 | 27,00 |
|  | TMA071 | Ø 70 | HM/RIFF K50 | Schmale Fliesenfugen ausfräsen, Ausschnitte in weichen Wandfliesen, schmale Schnitte in Beton für Unterputzverlegungen | B-65040 | 18,90 | 22,68 |
|  | TMA070 | Ø 85 | DIA K40 | Fliesenfugen ausfräsen, Ausschnitte in weichen Wandfliesen, Schnitte in Beton für Unterputzverlegungen, GFK | B-65034 | 37,00 | 44,40 |
|  | TMA075 | 32 x 30 | HM/RIFF K50 | Eintaucharbeiten in z.B. GFK | B-65084 | 18,90 | 22,68 |



RIFF SCHLEIF - FRÄS - RASPELPLATTEN / STARLOCK

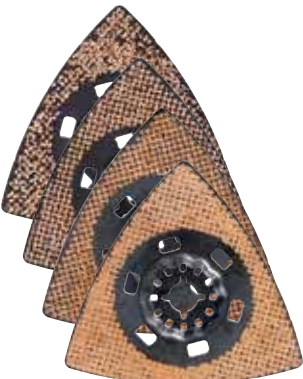

| | Code | Durchmesser (mm) | Blattmaterial | Verwendungszweck | Bestell-Nr. | Preis (€) exkl. MwSt. | Preis (€) inkl. MwSt. |
|--|--------|------------------|-----------------|--|-------------|-----------------------|-----------------------|
|  | TMA073 | Ø 78 | HM/RIFF K20 | Mörtel oder Fliesenkleber entfernen (z.B. Austausch beschädigter Fliesen), Teppichkleberreste entfernen, Holz raspeln für grobe Arbeiten | B-65062 | 17,80 | 21,36 |
|  | TMA074 | Ø 70 | HM/RIFF K40 | Abraspeln von Fugen und Mörtel, Fräsen von Löchern in Fliesen | B-65078 | 32,60 | 39,12 |
|  | TMA076 | 32 x 50 | HM/RIFF K40 | Mörtel oder Fliesenkleber entfernen (z.B. Austausch beschädigter Fliesen), Teppichkleberreste entfernen, Holz raspeln für grobe Arbeiten | B-65090 | 17,80 | 21,36 |
|  | TMA077 | 32 x 50 | HM/RIFF K100 | Mörtel oder Fliesenkleber entfernen (z.B. Austausch beschädigter Fliesen), Teppichkleberreste entfernen, Holz raspeln für grobe Arbeiten | B-65109 | 16,70 | 20,04 |
|  | TMA083 | 90 Deltoid | HM Körnung K20 | Abschleifen von Mörtelresten, Farbe, Teppichkleberreste | B-69799 | 15,60 | 18,72 |
| | TMA084 | 90 Deltoid | HM Körnung K40 | Abschleifen von Mörtelresten, Farbe, Teppichkleberreste | B-69808 | 15,60 | 18,72 |
| | TMA085 | 90 Deltoid | HM Körnung K60 | Abschleifen von Holz, Holz mit Farbresten | B-69814 | 15,60 | 18,72 |
| | TMA086 | 90 Deltoid | HM Körnung K100 | Abschleifen von Holz für feine Oberflächen | B-69820 | 15,60 | 18,72 |



SCHLEIFEN

SCHLEIFTELLER / STARLOCK

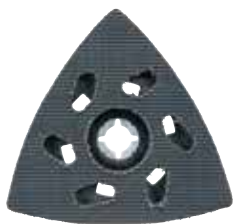

| Beschreibung | Bestell-Nr. | Preis (€) exkl. MwSt. | Preis (€) inkl. MwSt. |
|---|-------------|--------------------------|--------------------------|
| TMA078 – Schleifplatte für Delta Schleifpapier, Polierfell u. Vlies - Klett | B-65115 | 10,00 | 12,00 |

SCHLEIFPAPIER HOLZ

Papiergröße: 94 mm - Klett
Geeignet zum Schleifen von Holz, Hartholz,
Spanplatten.



| Körnung | Stk./Pkg. | Bestell-Nr. | Preis (€) exkl. MwSt. | Preis (€) inkl. MwSt. |
|-----------------------------|-------------------|-------------|--------------------------|--------------------------|
| 60/80/100/ 120/180 – Set | 10 (je 2 Stk.) | B-21618 | 2,40 | 2,88 |
| 60 | 10 | B-21624 | 2,40 | 2,88 |
| 80 | 10 | B-21630 | 2,40 | 2,88 |
| 100 | 10 | B-22947 | 2,40 | 2,88 |
| 120 | 10 | B-21646 | 2,40 | 2,88 |
| 150 | 10 | B-22953 | 2,40 | 2,88 |
| 180 | 10 | B-21652 | 2,40 | 2,88 |
| 240 | 10 | B-21668 | 2,40 | 2,88 |

SCHLEIFPAPIER HOLZ (HIGH QUALITY)

Papiergröße: 94 mm - Klett
Geeignet zum Schleifen von Holz, Hartholz,
Spanplatten, Bauplatten und Metall.



| Körnung | Stk./Pkg. | Bestell-Nr. | Preis (€) exkl. MwSt. | Preis (€) inkl. MwSt. |
|-----------------------------|-------------------|-------------|--------------------------|--------------------------|
| 60/80/100/ 120/180 – Set | 10 (je 2 Stk.) | B-21559 | 3,30 | 3,96 |
| 60 | 10 | P-33261 | 3,30 | 3,96 |
| 80 | 10 | P-33277 | 3,30 | 3,96 |
| 100 | 10 | P-33283 | 3,30 | 3,96 |
| 120 | 10 | P-33299 | 3,30 | 3,96 |
| 180 | 10 | P-33314 | 3,30 | 3,96 |
| 240 | 10 | P-33320 | 3,30 | 3,96 |

SCHLEIFPAPIER FARBE

Papiergröße: 94 mm - Klett
Geeignet zum Schleifen von Farbe, Lack oder
Verputz.



| Körnung | Stk./Pkg. | Bestell-Nr. | Preis (€) exkl. MwSt. | Preis (€) inkl. MwSt. |
|-----------------------------|-------------------|-------------|--------------------------|--------------------------|
| 60/80/100/ 240/320 – Set | 10 (je 2 Stk.) | B-21674 | 3,30 | 3,96 |
| 60 | 10 | P-42690 | 3,30 | 3,96 |
| 80 | 10 | P-42709 | 3,30 | 3,96 |
| 100 | 10 | P-42715 | 3,30 | 3,96 |
| 120 | 10 | P-42721 | 3,30 | 3,96 |
| 240 | 10 | P-42759 | 3,30 | 3,96 |
| 320 | 10 | P-42765 | 3,30 | 3,96 |

SCHLEIFPAPIER STEIN

Papiergröße: 94 mm - Klett
Geeignet zum Schleifen von extrem harten
Materialien, wie Stein oder Glas.



| Körnung | Stk./Pkg. | Bestell-Nr. | Preis (€) exkl. MwSt. | Preis (€) inkl. MwSt. |
|--------------------------------|-------------------|-------------|--------------------------|--------------------------|
| 120/240/400/ 600/1200 – Set | 10 (je 2 Stk.) | B-21733 | 3,30 | 3,96 |
| 120 | 10 | B-21749 | 3,30 | 3,96 |
| 240 | 10 | B-21755 | 3,30 | 3,96 |
| 400 | 10 | B-21761 | 3,30 | 3,96 |
| 600 | 10 | B-21777 | 3,30 | 3,96 |
| 1200 | 10 | B-21783 | 3,30 | 3,96 |

VLIES

Papiergröße: 94 mm - Klett
Geeignet zur Entfernung von Rost und den
Schmutz von Holz.



| Körnung | Stk./Pkg. | Bestell-Nr. | Preis (€) exkl. MwSt. | Preis (€) inkl. MwSt. |
|--------------------|-----------|-------------|--------------------------|--------------------------|
| mittel - 100 | 1 | B-21799 | 2,10 | 2,52 |
| grob - 280 | 1 | B-21808 | 2,10 | 2,52 |
| Vlies ohne Körnung | 1 | B-21814 | 2,10 | 2,52 |

POLIERFELL

Papiergröße: 94 mm - Klett
Geeignet zum Vorpolieren sehr schmutziger
oder zerkratzter Oberflächen.



| Härtegrad | Stk./Pkg. | Bestell-Nr. | Preis (€) exkl. MwSt. | Preis (€) inkl. MwSt. |
|-----------|-----------|-------------|--------------------------|--------------------------|
| hart | 1 | B-21820 | 2,10 | 2,52 |

SETS / STARLOCK



FLIESEN-SET



| Inhalt | Bestell-Nr. | Preis (€) exkl. MwSt. | Preis (€) inkl. MwSt. |
|-------------------------------------|-------------|--------------------------|--------------------------|
| je 1xTMA058, TMA065, TMA069, TMA073 | B-67496 | 56,10 | 67,32 |

BODEN- / EINBAU-SET

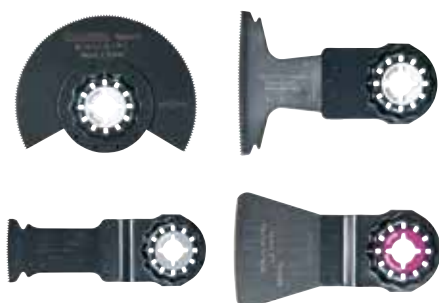

| Inhalt | Bestell-Nr. | Preis (€) exkl. MwSt. | Preis (€) inkl. MwSt. |
|-------------------------------------|-------------|--------------------------|--------------------------|
| je 1xTMA045, TMA048, TMA051, TMA066 | B-67505 | 53,10 | 63,72 |

EINTAUCHEN / SCHNEIDE-SET



| Inhalt | Bestell-Nr. | Preis (€) exkl. MwSt. | Preis (€) inkl. MwSt. |
|-------------------------------------|-------------|--------------------------|--------------------------|
| je 1xTMA045, TMA047, TMA053, TMA058 | B-67480 | 53,10 | 63,72 |

TISCHLER-SET

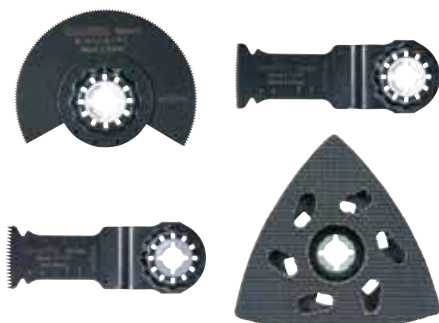

| Inhalt | Bestell-Nr. | Preis (€) exkl. MwSt. | Preis (€) inkl. MwSt. |
|-------------------------------------|-------------|--------------------------|--------------------------|
| je 1xTMA045, TMA047, TMA053, TMA078 | B-67511 | 62,30 | 74,76 |

ABSAUGUNG

Speziell für Schleifarbeiten mit aggressiver Staubentwicklung, zur Verwendung mit Rassel- und Schleifplatten



| Beschreibung | Geeignet für Modelle | Bestell-Nr. | Preis (€) exkl. MwSt. | Preis (€) inkl. MwSt. |
|------------------------------|----------------------|-------------|-----------------------|-----------------------|
| Absaugstutzen Multitool | TM3010C | 196550-2* | 5,30 | 6,36 |
| | TM3000C | 196022-7* | 4,80 | 5,76 |
| Absaugstutzen Akku-Multitool | BTM50/DTM50 | 199621-4 | 8,10 | 9,72 |
| | DTM51 | 199627-2 | 7,60 | 9,12 |
| | DTM52 | 191R02-6 | PaA | PaA |
| | TM30D | 197766-2* | 7,60 | 9,12 |



* Solange Vorrat reicht

ADAPTER (SOLANGE VORRAT REICHT)



| Beschreibung | Bestell-Nr. | Preis (€) exkl. MwSt. | Preis (€) inkl. MwSt. |
|--|-------------|-----------------------|-----------------------|
| Adapter für Fein Zubehör für Multitools mit OIS-Werkzeugaufnahme | 196271-6 | 4,80 | 5,76 |

AUFBEWAHRUNG



ohne Inhalt

| Beschreibung | Bestell-Nr. | Preis (€) exkl. MwSt. | Preis (€) inkl. MwSt. |
|---|-------------|-----------------------|-----------------------|
| Box zur Aufbewahrung von Klingen und Schleifblättern (klein, mit Inneneinteilung) | 142257-8 | 5,30 | 6,36 |
| Box zur Aufbewahrung von Klingen und Schleifblättern (groß) | 821538-0 | 3,30 | 3,96 |



KETTENSTEMMER

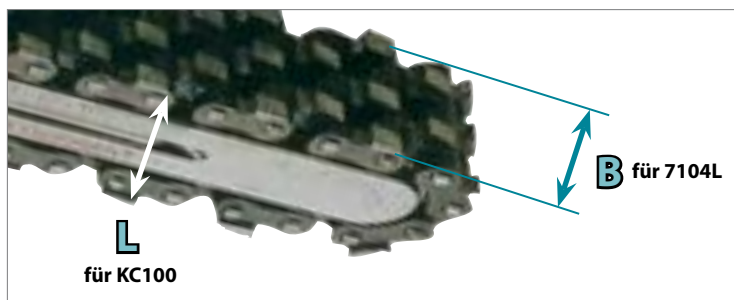

7104L



| Beschreibung | Kettenbreite B (mm) | Bestell-Nr. | Preis (€) exkl. MwSt. | Preis (€) inkl. MwSt. |
|--------------|---------------------|-------------|--------------------------|--------------------------|
| Fräskette | 15 | A-16564 | 349,90 | 419,88 |
| | 16,5 | A-16570 | 369,30 | 443,16 |
| | 18 | A-16586 | 331,50 | 397,80 |
| | 21 | A-16592 | 389,70 | 467,64 |
| | 24 | A-16601 | 510,00 | 612,00 |

KC100 (SOLANGE VORRAT REICHT)

ZUBEHÖR FÜR 25 X 30 MM SCHLITZE

| Beschreibung | Für Schlitzlänge L (mm) | Bestell-Nr. | Preis (€) exkl. MwSt. | Preis (€) inkl. MwSt. |
|--------------|-------------------------|-------------|--------------------------|--------------------------|
| Fräskette | 30 | P-22078 | 457,00 | 548,40 |
| Schiene | 30 | P-22109 | 551,90 | 662,28 |
| Kettenrad | 30 | P-22137 | 80,60 | 96,72 |

ZUBEHÖR FÜR 25 X 40 MM SCHLITZE

| Beschreibung | Für Schlitzlänge L (mm) | Bestell-Nr. | Preis (€) exkl. MwSt. | Preis (€) inkl. MwSt. |
|--------------|-------------------------|-------------|--------------------------|--------------------------|
| Fräskette | 40 | P-22084 | 300,90 | 361,08 |
| Schiene | 40 | P-22115 | 369,30 | 443,16 |
| Kettenrad | 40 | P-22143 | 80,60 | 96,72 |

ZUBEHÖR FÜR 25 X 50 MM SCHLITZE

| Beschreibung | Für Schlitzlänge L (mm) | Bestell-Nr. | Preis (€) exkl. MwSt. | Preis (€) inkl. MwSt. |
|--------------|-------------------------|-------------|--------------------------|--------------------------|
| Fräskette | 50 | P-22090 | 300,90 | 361,08 |
| Schiene | 50 | P-22121 | 369,30 | 443,16 |
| Kettenrad | 50 | P-22159 | 80,60 | 96,72 |







HM FRÄSER-PROFISERIE

Premium HM Fräser. Sehr hohe Verarbeitungsqualität für exakte Fräsungen und perfektes Finish.

NUTFRÄSER

Nutfräser 2-schneidig mit Bohrschneide zum Eintauchen
Stirn- und Umfangschneidend, mit 8 und 12 mm Aufnahmeschaft

Diese Fräser sind bestens geeignet zum Profilfräsen, Kantenfräsen, Nutfräsen und Schlitzzen

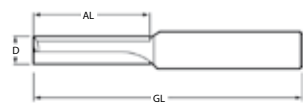

1 2 3 4 5 6 7 8 9 10

| Foto Nr. | Durchmesser (mm) | Arbeitslänge (mm) | Gesamtlänge (mm) | Schaft Ø (mm) | Bestell-Nr. | Preis (€) exkl. MwSt. | Preis (€) inkl. MwSt. |
|----------|------------------|-------------------|------------------|---------------|-------------|-----------------------|-----------------------|
| 1 | 3 | 10 | 42 | 8 | P-78689 | 32,60 | 39,12 |
| 2 | 4 | 10 | 42 | 8 | P-78695 | 32,60 | 39,12 |
| 3 | 5 | 16 | 51 | 8 | P-78704 | 32,60 | 39,12 |
| 4 | 6 | 16 | 51 | 8 | P-78710 | 34,70 | 41,64 |
| 5 | 6 | 23 | 58 | 8 | P-78726 | 37,00 | 44,40 |
| 6 | 8 | 20 | 52 | 8 | P-78732 | 37,00 | 44,40 |
| 7 | 10 | 20 | 52 | 8 | P-78760 | 41,80 | 50,16 |
| 8 | 12 | 20 | 52 | 8 | P-78776 | 41,80 | 50,16 |
| 9 | 14 | 20 | 52 | 8 | P-78782 | 44,30 | 53,16 |
| 10 | 15 | 20 | 52 | 8 | P-78798 | 44,30 | 53,16 |
| 11 | 16 | 20 | 52 | 8 | P-78807 | 44,30 | 53,16 |
| 12 | 18 | 20 | 52 | 8 | P-78813 | 47,00 | 56,40 |
| 13 | 20 | 20 | 52 | 8 | P-78829 | 50,00 | 60,00 |
| 14 | 24 | 20 | 52 | 8 | P-78835 | 44,30 | 53,16 |
| 15 | 25 | 20 | 52 | 8 | P-78841 | 50,00 | 60,00 |
| 16 | 12 | 25 | 67 | 12 | P-78748 | 50,00 | 60,00 |
| 17 | 12 | 50 | 92 | 12 | P-78754 | 68,80 | 82,56 |

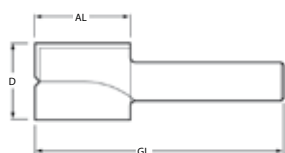

11 12 13 14 15 16 17

FALZFRÄSER MIT ANLAUFLAGER

Falzfräser 2-schneidig, mit 8 mm Aufnahmeschaft

Optionale Kugellager B95 und B16

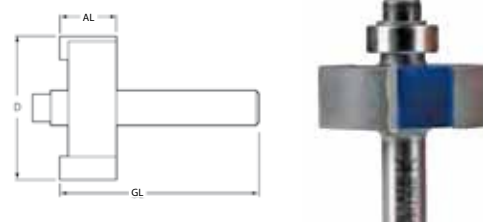

| Durchmesser (mm) | Arbeitslänge (mm) | Gesamtlänge (mm) | Schaft Ø (mm) | Kugellager | Bestell-Nr. | Preis (€) exkl. MwSt. | Preis (€) inkl. MwSt. |
|------------------|-------------------|------------------|---------------|------------|-------------|-----------------------|-----------------------|
| 32 | 12,7 | 44 | 8 | B127 | P-79136 | 41,80 | 50,16 |

BÜNDIGFRÄSER MIT ANLAUFLAGER STIRNSEITIG

Bündigfräser 2-schneidig, mit 8 und 12 mm Aufnahmeschaft

Geeignet zum Abfasen und Bündigfräsen von Kantenleisten, Plattenwerkstoffen, etc.

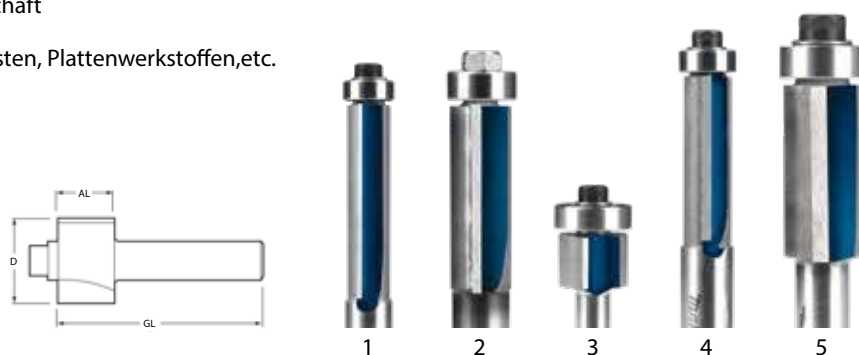

| Foto Nr. | Durchmesser (mm) | Arbeitslänge (mm) | Gesamtlänge (mm) | Schaft Ø (mm) | Kugellager | Bestell-Nr. | Preis (€) exkl. MwSt. | Preis (€) inkl. MwSt. |
|----------|------------------|-------------------|------------------|---------------|------------|-------------|-----------------------|-----------------------|
| 1 | 9,5 | 25 | 57 | 8 | B95 | P-79011 | 39,20 | 47,04 |
| 2 | 12,7 | 25,4 | 57 | 8 | B127 | P-79005 | 39,20 | 47,04 |
| 3 | 18 | 12 | 50 | 8 | B18 | P-78988 | 44,30 | 53,16 |
| 4 | 12,7 | 38,1 | 86 | 12 | B127 | P-78994 | 53,10 | 63,72 |
| 5 | 18 | 50 | 98 | 12 | B18 | P-79027 | 68,80 | 82,56 |

BÜNDIGFRÄSER MIT ANLAUFLAGER SCHAFTSEITIG

Bündigfräser 2-schneidig

Stirn- und Umfangschneidend, mit 8 und 12 mm Aufnahmeschaft

Geeignet zum Abfasen und Bündigfräsen von Kantenleisten, Plattenwerkstoffen, etc.

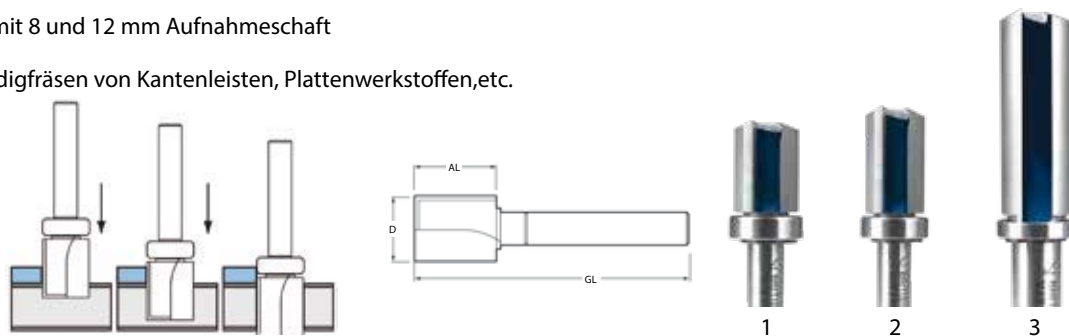

| Foto Nr. | Durchmesser (mm) | Arbeitslänge (mm) | Gesamtlänge (mm) | Schaft Ø (mm) | Kugellager | Bestell-Nr. | Preis (€) exkl. MwSt. | Preis (€) inkl. MwSt. |
|----------|------------------|-------------------|------------------|---------------|------------|-------------|-----------------------|-----------------------|
| 1 | 16 | 20 | 67 | 8 | B16/8 | P-79033 | 59,20 | 71,04 |
| 2 | 16 | 25 | 72 | 8 | B16/8 | P-79049 | 59,20 | 71,04 |
| 3 | 19 | 50 | 96 | 12 | B19/127 | P-79055 | 80,60 | 96,72 |

FASEN- / PROFILFRÄSER MIT ANLAUFLAGER

Fasen-/Profilfräser 2-schneidig, mit 8 mm Aufnahmeschaft

Ideal zum Profilieren von Außenkonturen und Fasenfräsen an beschichteten Platten, Holzwerkstoffen und Massivholz

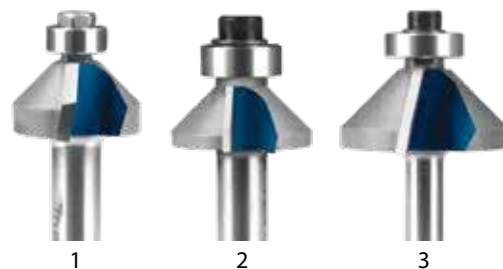
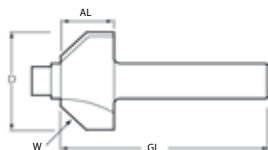

| Foto Nr. | Durchmesser (mm) | Winkel ° | Arbeitslänge (mm) | Gesamtlänge (mm) | Schaft Ø (mm) | Kugellager | Bestell-Nr. | Preis (€) exkl. MwSt. | Preis (€) inkl. MwSt. |
|----------|------------------|----------|-------------------|------------------|---------------|------------|-------------|-----------------------|-----------------------|
| 1 | 22 | 45 | 11 | 43 | 8 | B95/3,175 | P-79083 | 39,20 | 47,04 |
| 2 | 24 | 45 | 9 | 41 | 8 | B16 | P-79077 | 39,20 | 47,04 |
| 3 | 36 | 45 | 16 | 49 | 8 | B127 | P-79099 | 39,20 | 47,04 |

ABRUND- / PROFILFRÄSER MIT ANLAUFLAGER

Abrund-/Profilfräser 2-schneidig, mit 6 und 8 mm Aufnahmeschaft

Fräser mit 8 mm Schaft können optional mit B95 Kugellagern für ein anderes Profil umgerüstet werden

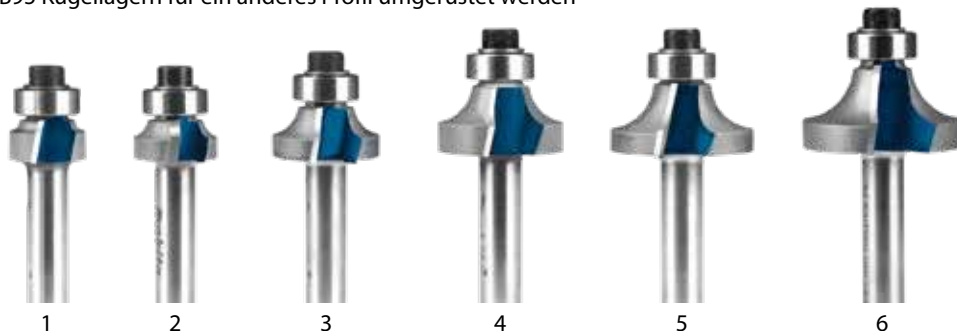
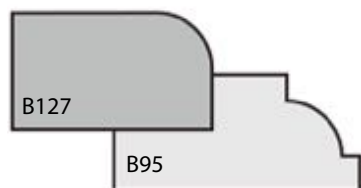

| Foto Nr. | Durchmesser (mm) | Radius (mm) | Arbeitslänge (mm) | Gesamtlänge (mm) | Schaft Ø (mm) | Kugellager | Bestell-Nr. | Preis (€) exkl. MwSt. | Preis (€) inkl. MwSt. |
|----------|------------------|-------------|-------------------|------------------|---------------|------------|-------------|-----------------------|-----------------------|
| 1 | 16,7 | 2 | 8 | 40 | 8 | B127 | P-78857 | 39,20 | 47,04 |
| 2 | 18,7 | 3 | 8 | 40 | 8 | B127 | P-78863 | 47,00 | 56,40 |
| 3 | 22 | 5 | 10 | 42 | 8 | B127 | P-78879 | 44,30 | 53,16 |
| 4 | 25 | 6,3 | 12,7 | 45 | 8 | B127 | P-78885 | 47,00 | 56,40 |
| 5 | 28,35 | 8 | 13 | 45 | 8 | B127 | P-78891 | 47,00 | 56,40 |
| 6 | 31,7 | 9,5 | 15,8 | 48 | 8 | B127 | P-78900 | 53,10 | 63,72 |
| 7 | 18,7 | 2 | 8 | 40 | 6 | B127 | P-78916 | 50,00 | 60,00 |
| 8 | 20 | 3 | 9 | 41 | 6 | B127 | P-78922 | 50,00 | 60,00 |

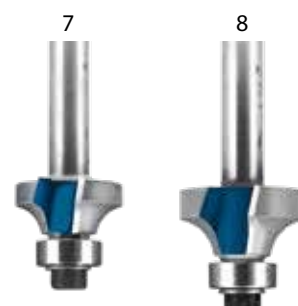
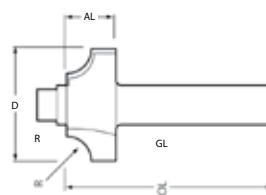

HOHLKEHLFRÄSER

Hohlkehlfräser 2-schneidig
Stirn- und Umfangschneidend, mit 8 mm Aufnahmeschaft

Bestens geeignet zum Erstellen von Hohlkehlprofilen und dekorativen Ziernuten

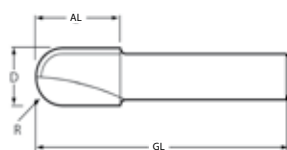

| Foto Nr. | Durchmesser (mm) | Radius (mm) | Arbeitslänge (mm) | Gesamtlänge (mm) | Schaft Ø (mm) | Bestell-Nr. | Preis (€) exkl. MwSt. | Preis (€) inkl. MwSt. |
|----------|------------------|-------------|-------------------|------------------|---------------|-------------|-----------------------|-----------------------|
| 1 | 10 | 5 | 16 | 48 | 8 | P-78950 | 34,70 | 41,64 |
| 2 | 12,7 | 6,3 | 17 | 49 | 8 | P-78966 | 37,00 | 44,40 |
| 3 | 16 | 8 | 18 | 50 | 8 | P-78972 | 39,20 | 47,04 |
| 4 | 20 | 10 | 18 | 50 | 8 | P-78944 | 47,00 | 56,40 |

HALBHohlKEHLFRÄSER MIT ANLAUFLAGER

Halbhohlkehlfräser 2-schneidig, mit 8 mm Aufnahmeschaft

Optionales Kugellager B95

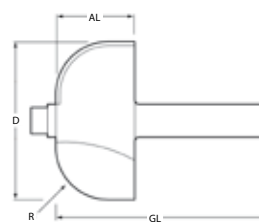

| Durchmesser (mm) | Radius (mm) | Arbeitslänge (mm) | Gesamtlänge (mm) | Schaft Ø (mm) | Kugellager | Bestell-Nr. | Preis (€) exkl. MwSt. | Preis (€) inkl. MwSt. |
|------------------|-------------|-------------------|------------------|---------------|------------|-------------|-----------------------|-----------------------|
| 38 | 12,7 | 19 | 51 | 8 | B127 | P-78938 | 59,20 | 71,04 |

SCHEIBEN-NUTFRÄSER MIT ANLAUFLAGER

Nutfräser 2-schneidig, mit 8 mm Aufnahmeschaft

Ideal zum Fräsen von Flachdübelschlitzten

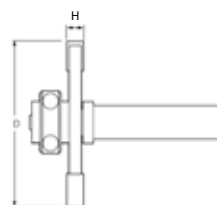

| Durchmesser (mm) | Höhe (mm) | Schaft Ø (mm) | Kugellager | Bestell-Nr. | Preis (€) exkl. MwSt. | Preis (€) inkl. MwSt. |
|------------------|-----------|---------------|------------|-------------|-----------------------|-----------------------|
| 40 | 4 | 8 | B15 | P-79120 | 56,10 | 67,32 |

ZINKENFRÄSER

Zinkenfräser 2-schneidig, mit 8 mm Aufnahmeschaft

Geeignet zum Zinken von Schubladen und Möbelverbindungen

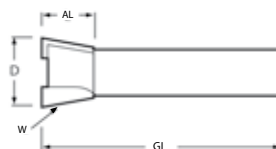

| Foto Nr. | Durchmesser (mm) | Winkel ° | Arbeitslänge (mm) | Gesamtlänge (mm) | Schaft Ø (mm) | Bestell-Nr. | Preis (€) exkl. MwSt. | Preis (€) inkl. MwSt. |
|----------|------------------|----------|-------------------|------------------|---------------|-------------|-----------------------|-----------------------|
| 1 | 12 | 10 | 10 | 42 | 8 | P-79108 | 28,70 | 34,44 |
| 2 | 20 | 10 | 16 | 48 | 8 | P-79114 | 47,00 | 56,40 |

V-NUT FRÄSER

V-Nut Fräser 2-schneidig

Stirn- und Umfangschneidend, mit 8 mm Aufnahmeschaft

Geeignet für Einlegearbeiten und Freihand-Verzierungen

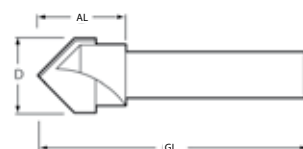

| Durchmesser (mm) | Arbeitslänge (mm) | Gesamtlänge (mm) | Schaft Ø (mm) | Bestell-Nr. | Preis (€) exkl. MwSt. | Preis (€) inkl. MwSt. |
|------------------|-------------------|------------------|---------------|-------------|-----------------------|-----------------------|
| 12,7 | 10 | 47 | 8 | P-79061 | 44,30 | 53,16 |

KUGELLAGER UND ZUBEHÖR FÜR FRÄSER

KUGELLAGER



| Bezeichnung | Durchmesser außen (mm) | Durchmesser innen (mm) | Höhe (mm) | Bestell-Nr. | Preis (€) exkl. MwSt. | Preis (€) inkl. MwSt. |
|-------------|------------------------|------------------------|-----------|-------------|-----------------------|-----------------------|
| B95/3,175 | 9,5 | 3,175 | 4 | P-79304 | 13,10 | ET 15,72 |
| B95 | 9,5 | 6,35 | 3,2 | P-79376 | 14,10 | ET 16,92 |
| B127 | 12,7 | 6,35 | 4,8 | P-79245 | 8,50 | ET 10,20 |
| B15 | 15 | 6,35 | 5,3 | P-79251 | 9,80 | ET 11,76 |
| B16 | 16 | 6,35 | 5 | P-79267 | 9,80 | ET 11,76 |
| B16/8 | 16 | 8 | 5 | P-79273 | 9,10 | ET 10,92 |
| B18 | 18 | 6,35 | 5,5 | P-79289 | 9,80 | ET 11,76 |
| B19/127 | 19 | 12,7 | 4 | P-79293 | 13,10 | ET 15,72 |

SONSTIGE ERSATZTEILE

| Beschreibung | Bestell-Nr. | Preis (€) exkl. MwSt. | Preis (€) inkl. MwSt. |
|-----------------------------|-------------|-----------------------|-----------------------|
| Innensechskantschraube M4x6 | P-79310 | 2,00 | ET 2,40 |

HM FRÄSER-HEIMWERKERSERIE

Top Preis-Leistungsverhältnis, ideal für den Heimwerker

FASEN- / PROFILFRÄSER MIT ANLAUFLAGER

Fasen-/Profilfräser 2-schneidig

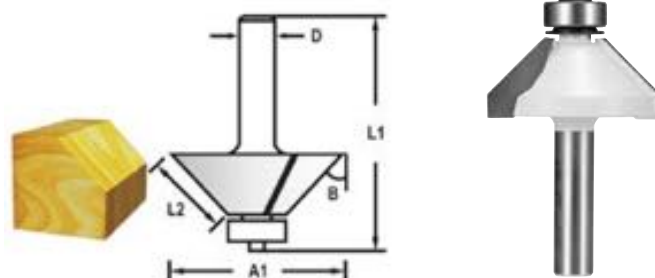

| D (mm) | A1 (mm) | L1 (mm) | L2 (mm) | B (°) | Bestell-Nr. | Preis (€) exkl. Mwst. | Preis (€) inkl. Mwst. |
|--------|---------|---------|---------|-------|-------------|-----------------------|-----------------------|
| 8 | 30,2 | 54,5 | 12,7 | 45 | D-48670 | 14,40 | 17,28 |
| 8 | 31,8 | 55,1 | 13,5 | 45 | D-48686 | 14,40 | 17,28 |
| 8 | 34,9 | 58,9 | 16 | 45 | D-48692 | 17,80 | 21,36 |
| 8 | 41,3 | 58,9 | 20 | 45 | D-48701 | 22,50 | 27,00 |
| 12 | 44,5 | 68,6 | 22,6 | 45 | D-48717 | 21,30 | 25,56 |

FALZFRÄSER MIT ANLAUFLAGER

Falzfräser 2-schneidig

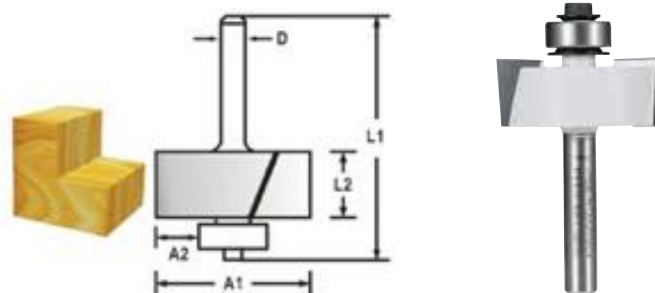

| D (mm) | A1 (mm) | A2 (mm) | L1 (mm) | L2 (mm) | Bestell-Nr. | Preis (€) exkl. Mwst. | Preis (€) inkl. Mwst. |
|--------|---------|---------|---------|---------|-------------|-----------------------|-----------------------|
| 8 | 31,8 | 9,5 | 54,6 | 12,2 | D-48739 | 15,60 | 18,72 |
| 12 | 31,8 | 9,5 | 60,8 | 12,2 | D-48745 | 14,40 | 17,28 |

HALBHohlKEHLFRÄSER MIT ANLAUFLAGER

Halbhohlkehlfäser 2-schneidig

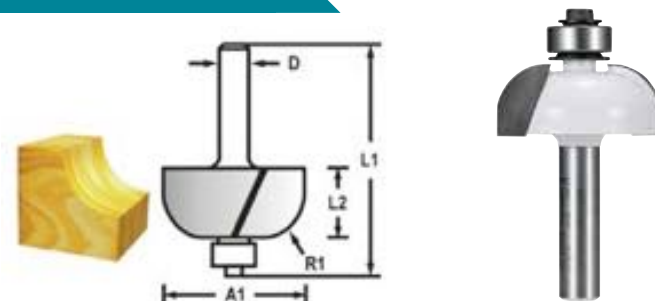

| D (mm) | A1 (mm) | L1 (mm) | L2 (mm) | R1 (mm) | Bestell-Nr. | Preis (€) exkl. Mwst. | Preis (€) inkl. Mwst. |
|--------|---------|---------|---------|---------|-------------|-----------------------|-----------------------|
| 8 | 19 | 45,6 | 9,7 | 3,2 | D-48608 | 9,30 | 11,16 |
| 8 | 22,2 | 55,6 | 12,7 | 4,8 | D-48614 | 10,80 | 12,96 |
| 8 | 28,6 | 55,5 | 12,7 | 7,9 | D-48620 | 12,50 | 15,00 |
| 8 | 31,8 | 56 | 14 | 9,5 | D-48636 | 15,60 | 18,72 |

SCHEIBEN-NUTFRÄSER MIT ANLAUFLAGER

Nutfräser 3-schneidig

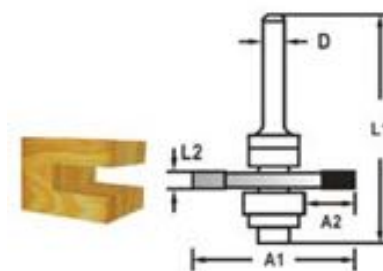

| D (mm) | A1 (mm) | A2 (mm) | L1 (mm) | L2 (mm) | Bestell-Nr. | Preis (€) exkl. MwSt. | Preis (€) inkl. MwSt. |
|--------|---------|---------|---------|---------|-------------|-----------------------|-----------------------|
| 8 | 47,6 | 12,7 | 59 | 2 | D-48941 | 15,60 | 18,72 |
| 8 | 47,6 | 12,7 | 59 | 2,5 | D-48957 | 15,60 | 18,72 |
| 8 | 47,6 | 12,7 | 59 | 3 | D-48963 | 16,70 | 20,04 |
| 8 | 47,6 | 12,7 | 59 | 4 | D-48979 | 15,60 | 18,72 |
| 8 | 47,6 | 12,7 | 59 | 5 | D-48985 | 15,60 | 18,72 |
| 8 | 47,6 | 12,7 | 59 | 5,5 | D-48991 | 15,60 | 18,72 |

PROFILFRÄSER MIT ANLAUFLAGER

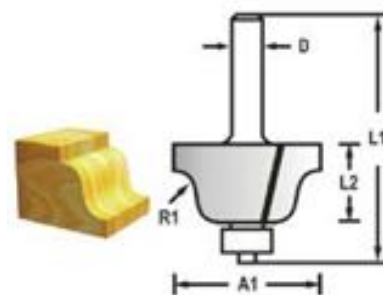

| D (mm) | A1 (mm) | L1 (mm) | L2 (mm) | R1 (mm) | Bestell-Nr. | Preis (€) exkl. MwSt. | Preis (€) inkl. MwSt. |
|--------|---------|---------|---------|---------|-------------|-----------------------|-----------------------|
| 8 | 28,6 | 55,3 | 13 | 4 | D-48751 | 12,50 | 15,00 |
| 8 | 38,1 | 60 | 17,5 | 6,35 | D-48767 | 18,90 | 22,68 |

NUT- UND FEDER-FRÄSER MIT ANLAUFLAGER

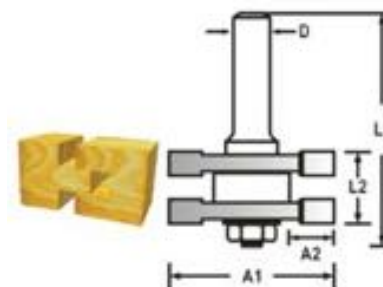

| D (mm) | A1 (mm) | A2 (mm) | L1 (mm) | L2 (mm) | Bestell-Nr. | Preis (€) exkl. MwSt. | Preis (€) inkl. MwSt. |
|--------|---------|---------|---------|---------|-------------|-----------------------|-----------------------|
| 12 | 41 | 8,5 | 71 | 19 | D-48935 | 32,60 | 39,12 |

BÜNDIGFRÄSER MIT ANLAUFLAGER STIRNSEITIG

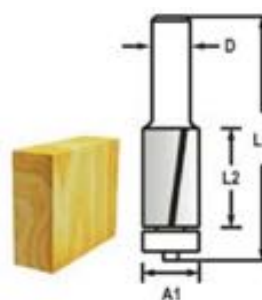

| D (mm) | A1 (mm) | L1 (mm) | L2 (mm) | Bestell-Nr. | Preis (€) exkl. Mwst. | Preis (€) inkl. Mwst. |
|--------|---------|---------|---------|-------------|--------------------------|--------------------------|
| 8 | 9,5 | 67 | 26 | D-47721 | 8,10 | 9,72 |

3-TEILIGES FRÄSER-SET



| Inhalt | Bestell-Nr. | Preis (€) exkl. Mwst. | Preis (€) inkl. Mwst. |
|---|-------------|--------------------------|--------------------------|
| Nutfräser Ø 6 mm Bündigfräser mit Anlauflager Ø 12 mm Hohlkehlfäser Ø 12 mm Schaft Ø 6 mm | D-70459 | 16,70 | 20,04 |

6-TEILIGES FRÄSER-SET



| Inhalt | Bestell-Nr. | Preis (€) exkl. Mwst. | Preis (€) inkl. Mwst. |
|---|-------------|--------------------------|--------------------------|
| Nutfräser Ø 6, 10, 12 mm Hohlkehlfäser Ø12,7 mm Abrundfräser R 9,5 mm Profilfräser Ø 28,6 mm Schaft Ø 8 mm | D-53540 | 59,20 | 71,04 |

KOPIERHÜLSEN

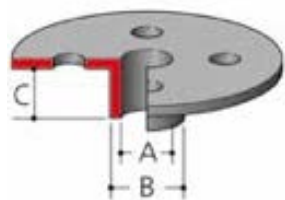







| A (mm) | B (mm) | C (mm) | Geeignet für Modell | Bestell-Nr. | Preis (€) exkl. MwSt. | Preis (€) inkl. MwSt. | |
|-----------|-----------|-----------|--------------------------------|--|--------------------------|--------------------------|-------|
| 8 | 10 | 10 | 3707/3708/F/3709/RT0700C/DRT50 | 343577-5* | 1,50 | 1,80 | |
| 7,7 | 9,5 | 11,5 | | 164379-4** | 12,50 | 15,00 | |
| 9 | 11 | 13 | | 164775-6** | 13,40 | 16,08 | |
| 10 | 12 | 9 | | 164388-3** | 11,60 | 13,92 | |
| 11 | 12,7 | 13 | | 164776-4** | 13,40 | 16,08 | |
| 14,5 | 16 | 13 | | RP1800FX/RP2300FCX/ 3612/3612C/RP0900/ RT0700C/DRT50/M3601(MT) | 344364-5** | 2,10 | 2,52 |
| 18 | 20 | 13 | | | 164393-0** | 12,50 | 15,00 |
| 24 | 27 | 13 | | | 164470-8** | 11,60 | 13,92 |
| 25 | 29 | 15 | | | 163080-8** | 10,00 | 12,00 |
| 27 | 30 | 13 | | | 164471-6** | 10,80 | 12,96 |
| 37 | 40 | 13 | 165046-4** | | 14,40 | 17,28 | |
| 27 | 40 | 13 | 164472-4** | | 13,40 | 16,08 | |
| 7,7 | 9,5 | 11,5 | 193330-7 | | 12,50 | 15,00 | |
| 9 | 11 | 11,5 | 193331-5 | | 12,50 | 15,00 | |
| 10,5 | 12 | 14 | 193332-3 | | 12,50 | 15,00 | |
| 11 | 12,7 | 11,5 | 193333-1 | 12,50 | 15,00 | | |
| 14,5 | 16 | 11,5 | 193334-9 | 12,50 | 15,00 | | |
| 18 | 20 | 13 | RP0910/RP1110C | 193335-7 | 18,90 | 22,68 | |
| 22 | 24 | 13 | | 193340-4 | 13,40 | 16,08 | |
| 24 | 27 | 13 | | 193336-5 | 12,50 | 15,00 | |
| 25 | 29 | 13 | | 193337-3 | 13,40 | 16,08 | |
| 27 | 30 | 13 | | 193338-1 | 18,90 | 22,68 | |
| 37 | 40 | 13 | | 193339-9 | 14,40 | 17,28 | |

* RT0700C/DRT50 nur mit Kantenfräsmodul ** RT0700C/DRT50 nur mit Eintauchmodul



ANSCHLÄGE / FÜHRUNGEN

| | Beschreibung | Geeignet für Modelle | Bestell-Nr. | Preis (€) exkl. MwSt. | Preis (€) inkl. MwSt. |
|---|---|--|-------------|--------------------------|--------------------------|
|  | Grundplatte kpl. | 3707/3708 | 123544-4 | 28,70 | 34,44 |
|  | Grundplatte mit Führungsschuh | 3707/3708 | 193904-4* | 59,20 | 71,04 |
| | | 3709/3710 | 194270-2 | 47,00 | 56,40 |
|  | Parallelanschlag | 3709 | 122704-5 | 3,30 | 3,96 |
| | | 3710 | 122745-1 | 3,30 | 3,96 |
| | | RT0700C/DRT50 | 122965-7 | 3,60 | 4,32 |
|  | Anschlaghalterung | RT0700C/DRT50 | 195564-8 | 5,30 | 6,36 |
|  | Parallelanschlag | 3612/3612C | 342428-9 | 6,10 | 7,32 |
|  | Anschlaghalterung | 3612/3612C | 122256-6 | 22,50 | 27,00 |
|  | Parallelanschlag | 3620/RP0900/ RP0910/RP1110C/ RT0700/DRT50 | 164834-6 | 8,10 | 9,72 |
|  | Parallelanschlag feinjustierbar | RP1800FX/RP2300FCX/ RP0900/RP0910/RP1110C/ RT0700C/DRT50 | 195136-9** | 47,00 | 56,40 |
| | Führungsstangen Ø 8 mm für Parallelanschlag feinjustierbar 195136-9 | | 195137-7 | 4,40 | 5,28 |
|  | Konturenführung | 3709/3710/RT0700C/DRT50 | 122703-7 | 4,40 | 5,28 |
| | | 3620/RP0900 | STEX122385 | 34,70 | 41,64 |
|  | Konturenführung | 3612/3612C/ RP1800F/RP2300F | 123022-4*** | 6,10 | 7,32 |



* Solange Vorrat reicht

** Parallelanschlag inklusive Führungsstangen Ø 8 und 10 mm

*** Nur in Verbindung mit Anschlaghalterung







FRÄSMODULE FÜR RT0700C/DRT50

| | Beschreibung | Geeignet für Modelle | Bestell-Nr. | Preis (€) exkl. MwSt. | Preis (€) inkl. MwSt. |
|---|---|----------------------|-------------|--------------------------|--------------------------|
|  | Kantenfräsmodule | RT0700C/DRT50 | 196612-6* | 24,00 | 28,80 |
|  | Fräsmodule schwenkbar | RT0700C/DRT50 | 198987-9 | 30,60 | 36,72 |
|  | Fräsmodule mit Versatz | RT0700C/DRT50 | 195562-2 | 92,90 | 111,48 |
|  | Fräsmodule transparent mit rechteckiger Grundplatte | RT0700C/DRT50 | 199089-4 | 16,70 | 20,04 |
|  | Eintauchmodule | RT0700C/DRT50 | 195563-0 | 76,50 | 91,80 |
|  | Griffset | RT0700C/DRT50 | 196924-7 | 47,00 | 56,40 |
|  | Gleitplatte mit vergrößerter Auflagefläche, geeignet für Kantenfräsmodule | RT0700C/DRT50 | 413148-3 | 3,50 | ET 4,20 |
|  | Griffadapter zu 413148-3 | RT0700C/DRT50 | 318685-1** | PaA | PaA |

* Solange Vorrat reicht

** Benötigt 2 Stück Senkkopfschrauben M4x10 mm (nicht im Lieferumfang)

ABSAUGUNG

| | Beschreibung | Geeignet für Modelle | Bestell-Nr. | Preis (€) exkl. MwSt. | Preis (€) inkl. MwSt. |
|---|--|----------------------|-------------|--------------------------|--------------------------|
|  | | RP1800FC/RP2300FCX | 194934-8 | 10,00 | 12,00 |
| | | 3620 | 192035-6 | 18,90 | 22,68 |
| | | 3612/3612C | 415412-8 | 4,80 | 5,76 |
| | | RP0900/RT0700C/DRT50 | 194733-8 | 2,40 | 2,88 |
|  | Absaugstutzen für Einhandfräse | RT0700C/DRT50 | 195559-1 | 2,70 | 3,24 |
|  | Spanableiter für Oberfräse (Nur bei Verwendung von Absaugstutzen 122615-4) | RP0910/RP1110C | 122609-9 | 5,30 | 6,36 |
|  | Absaugstutzen für Oberfräse | RP0910/RP1110C | 122615-4 | 6,10 | 7,32 |

FÜHRUNGSSCHIENEN ZUBEHÖR





| | Beschreibung | Geeignet für Modelle | Bestell-Nr. | Preis (€) exkl. MwSt. | Preis (€) inkl. MwSt. |
|--|-----------------------------------|---|-------------|--------------------------|--------------------------|
| | Führungsschiene 1.000 mm | Nur in Verwendung mit passendem Adapter | 199140-0 | 37,00 | 44,40 |
| | Führungsschiene 1.500 mm | | 199141-8 | 59,20 | 71,04 |
| | Führungsschiene 1.900 mm | | 194925-9 | 103,10 | 123,72 |
| | Führungsschiene 3.000 mm | | 194367-7 | 200,00 | 240,00 |
| | Adapter zu Führungsschiene | 3612/3612C/RP0900/ RP0910/RP1110C/ RP1800FC/RP2300FCX/ RT0700C/DRT50 | 194579-2* | 37,00 | 44,40 |
| | Führungsschienenverbinder 2er Set | Alle Führungsschienen | 198885-7 | 21,30 | 25,56 |
| | Schraubzwingen 2er Set | Alle Führungsschienen | 194385-5 | 28,70 | 34,44 |
| | Ratschenzwingen 2er Set | Alle Führungsschienen | 199826-6 | 80,60 | 96,72 |
| | 1 Gleitstreifen auf Rolle 10 m | Alle Führungsschienen | 194416-0 | 37,00 | 44,40 |
| | 1 Gleitstreifen | 3.000 mm Führungsschiene | 413102-7 | 2,60 | ET 3,12 |
| | 1 Gleitstreifen | 1.400 mm Führungsschiene | 413101-9 | 1,40 | ET 1,68 |
| | 2 Anrissstreifen | 3.000 mm Führungsschiene | 423360-7 | 4,70 | ET 5,64 |
| | 2 Anrissstreifen | 1.400 mm Führungsschiene | 423359-2 | 2,30 | ET 2,76 |
| | 3 Haftstreifen auf Rolle 10 m | Alle Führungsschienen | 194417-8 | 47,00 | 56,40 |
| | 3 Haftstreifen | 3.000 mm Führungsschiene | 423362-3 | 4,70 | ET 5,64 |
| | 3 Haftstreifen | 1.400 mm Führungsschiene | 423361-5 | 2,30 | ET 2,76 |

* RT0700C/DRT50 nur mit Eintauchmodul

**Taschen für Führungsschienen
finden Sie auf S. 449!**



SPANNZANGEN / HÜLSEN

| | Beschreibung | Durchmesser (mm) | Geeignet für Modelle | Bestell-Nr. | Preis (€) exkl. MwSt. | Preis (€) inkl. MwSt. |
|---|----------------|--------------------|-------------------------------|-------------|-----------------------|-----------------------|
|  | Spannhülse | 12 auf 6 | RP1800FX/RP2300FCX/3612/3612C | 763801-4 | 4,40 | 5,28 |
| | | 12 auf 1/4" / 6,35 | | 763808-0 | 7,60 | 9,12 |
| | | 12 auf 8 | | 763804-8 | 4,40 | 5,28 |
| | | 12 auf 10 | | 763807-2 | 4,40 | 5,28 |
|  | Spannzange | 12 | RP1800FX/RP2300FCX/3612/3612C | 763628-2 | 12,50 | 15,00 |
| | | 1/2" / 12,7 | RP1800FX/RP2300FCX/3612/3612C | 763622-4 | 20,00 | 24,00 |
| | | 6 | 3706/3707/3708 | 763607-0 | 2,40 | 2,88 |
| | | 6 | 3709/3710 | 763662-2 | 3,30 | 3,96 |
| | | 6 | 3620/RP0900/RT0700C/DRT50 | 763636-3 | 10,00 | 12,00 |
| | | 8 | 3620/RP0900/RT0700C/DRT50 | 763618-5 | 3,30 | 3,96 |
|  | Spannzangenset | 6 | RP0910/RP1110C | 193180-0 | 24,00 | 28,80 |
| | | 8 | RP0910/RP1110C | 193178-7 | 22,50 | 27,00 |
| | | 1/4" / 6,35 | 3620/RP0900/RT0700C/DRT50 | 763637-1 | 10,80 | 12,96 |
|  | Spannmutter | 12 | RP1800FX/RP2300FCX | 763674-5 | 5,70 | 6,84 |
| | | 8 | RP0900/DRT50/RT0700C | 763615-1 | 2,70 | 3,24 |
| | | 6 | 3709/3710 | 763661-4 | 2,70 | 3,24 |

NUTFRÄSEN

HM-SÄGEBLÄTTER UND FRÄSER

| | Beschreibung | Größe Ø | Bestell-Nr. | Preis (€) exkl. MwSt. | Preis (€) inkl. MwSt. |
|--|--------------|-----------------|-------------|-----------------------|-----------------------|
|  | HM-Nutfräser | 100 x 22 x 6 Z. | B-20644 | 21,30 | 25,56 |

HOLZFLACHDÜBEL

| | Beschreibung | Größe | Bestell-Nr. | Preis (€) exkl. MwSt. | Preis (€) inkl. MwSt. |
|--|--------------------------------|--------|-------------|-----------------------|-----------------------|
|  | Holzflachdübel 100 Stk./Beutel | Nr. 0 | A-16922 | 4,80 | 5,76 |
| | | Nr. 10 | A-16938 | 4,80 | 5,76 |
| | | Nr. 20 | A-16944 | 5,30 | 6,36 |

ANSCHLÄGE



| Beschreibung | Geeignet für Modelle | Bestell-Nr. | Preis (€) exkl. MwSt. | Preis (€) inkl. MwSt. |
|-------------------------|-------------------------------|-------------|--------------------------|--------------------------|
| Distanzplatte | 3901/PJ7000/ BPJ180/DPJ180 | 415579-2 | 0,50 | ET 0,60 |
| Winkelanschlag komplett | 3901 | 122473-8 | 39,20 | 47,04 |
| | PJ7000/BPJ180/DPJ180 | 123149-0 | 18,90 | 22,68 |









STAUBSÄCKE



| Beschreibung | Geeignet für Modelle | Bestell-Nr. | Preis (€) exkl. MwSt. | Preis (€) inkl. MwSt. |
|--------------|----------------------|-------------|--------------------------|--------------------------|
| Staubstreck | 3901 | 122474-6 | 7,10 | 8,52 |
| | PJ7000/BPJ180/DPJ180 | 123150-5 | 4,80 | 5,76 |



ROTATIONSSCHNEIDER 3706

| | Beschreibung | Verwendung | Größe Ø | Bestell-Nr. | Preis (€) exkl. MwSt. | Preis (€) inkl. MwSt. |
|---|----------------|---------------------------------|----------------|-------------|--------------------------|--------------------------|
|  | Schneidebit | Trockenbauplatten, Gips | 3,18 mm (1/8") | 733229-0* | 4,00 | 4,80 |
| | | Trockenbauplatten, Gips | 6,35 mm (1/4") | 733232-1 | 14,40 | 17,28 |
| | | Kombibit - Holz u. Kunststoff | 3,18 mm (1/8") | 193483-2 | 6,60 | 7,92 |
| | | Diamant - Fliesen, Estrich usw. | 6,35 mm (1/4") | A-87915* | 59,20 | 71,04 |
|  | Spannzange | | 3,18 mm (1/8") | 324149-5 | 8,70 | 10,44 |
|  | Spannzange | | 6 mm | 763607-0 | 2,40 | 2,88 |
| | | | 6,35 mm (1/4") | 763608-8 | 3,30 | 3,96 |
|  | Spannmutter | | 6 mm | 763240-8 | 2,70 | 3,24 |
|  | Spannschlüssel | | SW17 | 781008-0* | 1,80 | 2,16 |
|  | Kreisschneider | | 10-34 cm | 193448-4 | 39,20 | 47,04 |
|  | Absaugadapter | | | 193449-2 | 7,60 | 9,12 |

* Solange Vorrat reicht



AKKU-ROTATIONSSCHNEIDER DC0180/DC0181



| Beschreibung | Verwendung | Größe Ø | Bestell-Nr. | Preis (€) exkl. MwSt. | Preis (€) inkl. MwSt. |
|--------------------|-------------------------|----------------|-------------|--------------------------|--------------------------|
| Schneidebit 1 Stk. | Trockenbauplatten, Gips | 3,18 mm (1/8") | 191G69-8 | 1,80 | 2,16 |
| Schneidebit 5 Stk. | Trockenbauplatten, Gips | 3,18 mm (1/8") | 193445-0 | 15,60 | 18,72 |
| Schneidebit 1 Stk. | Trockenbauplatten, Gips | 6,35 mm (1/4") | 193447-6 | 14,40 | 17,28 |
| Spannmutter | | 6,00 mm | 763675-3* | 4,70 | ET 5,64 |
| Spannzange | | 3,00 mm | 763679-5 | 11,60 | 13,92 |
| | | 3,18 mm (1/8") | 763677-9 | 12,50 | 15,00 |
| | | 6,35 mm (1/4") | 763676-1 | 12,50 | 15,00 |
| | | 6,00 mm | 763678-7 | 10,00 | 12,00 |
| Absaugadapter | | | 193449-2 | 7,60 | 9,12 |

* Solange Vorrat reicht

PLATTENFRÄSE CA5000

HM-FRÄSER



| Fräser Ø (mm) | Bohr Ø (mm) | Zähne | Fräs- winkel ° | Winkel ° | max. Drehzahl | Beschrei- bung | Bestell-Nr. | Preis (€) exkl. MwSt. | Preis (€) inkl. MwSt. |
|------------------|----------------|-------|-------------------|----------|------------------|--------------------|-------------|--------------------------|--------------------------|
| 118 | 20 | 6 | 5 | 135 | 12.940 | Für 45° Biegung | B-48860 | 218,30 | 261,96 |
| 118 | 20 | 6 | 5 | 90 | 12.940 | Für 90° Biegung | B-48832 | 200,00 | 240,00 |





NÄGEL

COILNÄGEL - DACHPAPPE

Geeignet für Modelle: AN450H/AN453/AN454
Neigung 16°

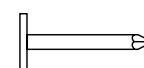

| Maße (mm) | Oberfläche | Stk./Pkg. | Bestell-Nr. | Preis (€) exkl. MwSt. | Preis (€) inkl. MwSt. |
|-----------|--------------|-----------|-------------|--------------------------|--------------------------|
| 3,1 x 22 | galvanisiert | 7.200 | F-30762 | 39,20 | 47,04 |
| 3,1 x 25 | galvanisiert | 7.200 | F-30775 | 44,30 | 53,16 |
| 3,1 x 32 | galvanisiert | 7.200 | F-30788 | 50,00 | 60,00 |
| 3,1 x 38 | galvanisiert | 7.200 | F-30791 | 65,50 | 78,60 |
| 3,1 x 45 | galvanisiert | 7.200 | F-30807 | 68,80 | 82,56 |

COILNÄGEL - BETON

Geeignet für Modelle: AN250HC
Material: Stahl



| Maße (mm) | Oberfläche | Stk./Pkg. | Bestell-Nr. | Preis (€) exkl. MwSt. | Preis (€) inkl. MwSt. |
|-----------|------------|-----------|-------------|--------------------------|--------------------------|
| 2,5 x 19 | gehärtet | 1.000 | F-33562 | 50,00 | 60,00 |
| 3,0 x 19 | gehärtet | 1.000 | F-33591* | 76,50 | 91,80 |
| 2,5 x 22 | gehärtet | 1.000 | F-33575 | 53,10 | 63,72 |
| 2,5 x 25 | gehärtet | 1.000 | F-33588 | 53,10 | 63,72 |

* Speziell für hochverdichteten Beton

COILNÄGEL - GLATTSCHAFT (FLACH AUFGEROLLT)

Geeignet für Modelle: AN621/AN901/AN902/AN960/AN961/AN610H/AN620H/
AN711H/AN911H/AN935H/AN635H/AN935H

Neigung 16°

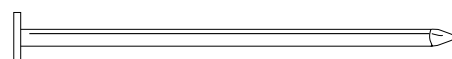

| Maße (mm) | Oberfläche | Stk./Pkg. | Bestell-Nr. | Preis (€) exkl. MwSt. | Preis (€) inkl. MwSt. |
|-----------|----------------------|-----------|-------------|--------------------------|--------------------------|
| 2,5 x 45 | blank/schutzlackiert | 10.800 | F-30810 | 92,90 | 111,48 |
| 2,5 x 50 | blank/schutzlackiert | 10.800 | F-31243 | 108,20 | 129,84 |
| 2,8 x 50 | blank/schutzlackiert | 9.000 | F-30823 | 108,20 | 129,84 |
| 2,9 x 50 | blank/schutzlackiert | 9.000 | F-30849 | 72,50 | 87,00 |
| 2,5 x 57 | blank/schutzlackiert | 8.100 | F-31256 | 88,80 | 106,56 |
| 2,5 x 65 | blank/schutzlackiert | 8.100 | F-30900 | 103,10 | 123,72 |
| 3,1 x 65 | blank/schutzlackiert | 6.075 | F-30836 | 108,20 | 129,84 |
| 3,3 x 65 | blank/schutzlackiert | 4.050 | F-30852 | 76,50 | 91,80 |
| 3,1 x 75 | blank/schutzlackiert | 4.050 | F-31298 | 88,80 | 106,56 |
| 3,4 x 75 | blank/schutzlackiert | 3.600 | F-31359 | 98,00 | 117,60 |
| 3,1 x 85 | blank/schutzlackiert | 4.050 | F-31304 | 98,00 | 117,60 |
| 3,1 x 90 | blank/schutzlackiert | 4.050 | F-31317 | 103,10 | 123,72 |
| 3,8 x 90 | blank/schutzlackiert | 2.700 | F-31362 | 103,10 | 123,72 |

COILNÄGEL - SCHRAUBSCHAFT MIT FLACHER SPITZE (FLACH AUFGEROLLT)

Geeignet für Modelle: AN621/AN901/AN902/AN960/AN961/AN610H/AN620H/
AN711H/AN911H/AN935H/AN635H/AN935H

Neigung 16°



| Maße (mm) | Oberfläche | Stk./Pkg. | Bestell-Nr. | Preis (€) exkl. MwSt. | Preis (€) inkl. MwSt. |
|-----------|----------------------|-----------|-------------|--------------------------|--------------------------|
| 2,9 x 50 | blank/schutzlackiert | 9.000 | F-30971* | 130,60 | 156,72 |
| 2,5 x 57 | blank/schutzlackiert | 8.100 | F-30878* | 76,50 | 91,80 |
| 2,9 x 57 | blank/schutzlackiert | 6.750 | F-31272 | 98,00 | 117,60 |
| 2,5 x 65 | blank/schutzlackiert | 8.100 | F-31269 | 88,80 | 106,56 |
| 2,9 x 65 | blank/schutzlackiert | 6.750 | F-30881 | 72,50 | 87,00 |
| 3,2 x 75 | blank/schutzlackiert | 4.050 | F-31320 | 98,00 | 117,60 |
| 3,1 x 85 | blank/schutzlackiert | 4.050 | F-31333 | 118,40 | 142,08 |
| 3,2 x 90 | blank/schutzlackiert | 4.050 | F-31346* | 72,50 | 87,00 |

* Solange Vorrat reicht

COILNÄGEL - GLATTSCHAFT (KONISCH AUFGEROLLT)

Geeignet für Modelle: AN510H/AN560/AN610H/AN635H
Neigung 16°



| Maße (mm) | Oberfläche | Stk./Pkg. | Bestell-Nr. | Preis (€) exkl. MwSt. | Preis (€) inkl. MwSt. |
|-----------|----------------------|-----------|-------------|--------------------------|--------------------------|
| 2,1 x 32 | blank/schutzlackiert | 21.600 | F-32766 | 62,30 | 74,76 |
| 2,1 x 38 | blank/schutzlackiert | 18.000 | F-32779 | 72,50 | 87,00 |
| 2,1 x 45 | blank/schutzlackiert | 18.000 | F-32782 | 84,70 | 101,64 |
| 2,1 x 50 | blank/schutzlackiert | 14.400 | F-32795 | 84,70 | 101,64 |

COILNÄGEL - SCHRAUBSCHAFT (KONISCH AUFGEROLLT)

Geeignet für Modelle: AN610H/AN635H
Neigung 16°



| Maße (mm) | Oberfläche | Stk./Pkg. | Bestell-Nr. | Preis (€) exkl. MwSt. | Preis (€) inkl. MwSt. |
|-----------|----------------------|-----------|-------------|--------------------------|--------------------------|
| 2,1 x 38 | blank/schutzlackiert | 18.000 | F-32801 | 84,70 | 101,64 |
| 2,1 x 45 | blank/schutzlackiert | 18.000 | F-32814 | 98,00 | 117,60 |
| 2,1 x 50 | blank/schutzlackiert | 14.400 | F-32827 | 76,50 | 91,80 |

STREIFENNÄGEL - GLATTSCHAFT (SOLANGE VORRAT REICHT)

Geeignet für Modelle: AN943
Neigung 34°

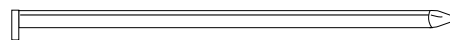

| Maße (mm) | Oberfläche | Stk./Pkg. | Bestell-Nr. | Preis (€) exkl. MwSt. | Preis (€) inkl. MwSt. |
|-----------|--------------|-----------|-------------|-----------------------|-----------------------|
| 2,9 x 60 | blank | 3.000 | F-30566 | 53,10 | 63,72 |
| 3,1 x 75 | galvanisiert | 3.000 | F-30582 | 103,10 | 123,72 |
| 3,3 x 75 | blank | 3.000 | F-30614 | 59,20 | 71,04 |
| 3,3 x 75 | galvanisiert | 3.000 | F-30627 | 108,20 | 129,84 |
| 3,1 x 83 | blank | 3.000 | F-30601 | 84,70 | 101,64 |
| 3,3 x 83 | blank | 3.000 | F-30630 | 80,60 | 96,72 |
| 3,3 x 83 | galvanisiert | 3.000 | F-30643 | 118,40 | 142,08 |
| 3,3 x 90 | blank | 3.000 | F-30656* | 68,80 | 82,56 |
| 3,3 x 90 | galvanisiert | 3.000 | F-31645 | 118,40 | 142,08 |

* Solange Vorrat reicht

STREIFENNÄGEL - RINGSCHAFT (SOLANGE VORRAT REICHT)

Geeignet für Modelle: AN943
Neigung 34°



| Maße (mm) | Oberfläche | Stk./Pkg. | Bestell-Nr. | Preis (€) exkl. MwSt. | Preis (€) inkl. MwSt. |
|-----------|--------------|-----------|-------------|-----------------------|-----------------------|
| 3,1 x 75 | galvanisiert | 3.000 | F-30595 | 53,10 | 63,72 |

STREIFENNÄGEL - BETON (GN420C)

Inkl. 1 Stk. Gaskartusche/Pkg.



| Maße (mm) | Anwendungsbereich | Stk./Pkg. | Bestell-Nr. | Preis (€) exkl. MwSt. | Preis (€) inkl. MwSt. |
|-----------|---|-----------|-------------|-----------------------|-----------------------|
| 3,1 x 15 | Hochfester Beton, Spannbeton, Stahl | 1.000 | 196285-5 | 76,50 | 91,80 |
| 3,1 x 17 | | 1.000 | 196286-3 | 76,50 | 91,80 |
| 3,1 x 22 | | 1.000 | 196287-1 | 76,50 | 91,80 |
| 3,1 x 27 | | 1.000 | 196288-9 | 76,50 | 91,80 |
| 3,1 x 32 | | 1.000 | 196289-7 | 76,50 | 91,80 |
| 2,6 x 20 | Normaler Beton, Kalksandstein, Ziegel, Putz, Holz | 1.000 | 196290-2 | 72,50 | 87,00 |
| 2,6 x 25 | | 1.000 | 196291-0 | 72,50 | 87,00 |
| 2,6 x 30 | | 1.000 | 196292-8 | 72,50 | 87,00 |
| 2,6 x 35 | | 1.000 | 196293-6 | 72,50 | 87,00 |
| 2,6 x 40 | | 1.000 | 196294-4 | 72,50 | 87,00 |

STAUCHKOPFNÄGEL 15GA, DRAHT Ø 1,45 MM

Geeignet für Modelle: AF633, AF635
Neigung 34°

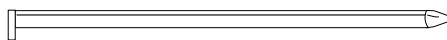

| Nagellänge (mm) | Oberfläche | Stk./Pkg. | Bestell-Nr. | Preis (€) exkl. MwSt. | Preis (€) inkl. MwSt. |
|-----------------|--------------|-----------|-------------|-----------------------|-----------------------|
| 32 | galvanisiert | 4000 | F-31960 | 27,10 | 32,52 |
| 38 | galvanisiert | 4000 | F-31973 | 30,60 | 36,72 |
| 50 | galvanisiert | 4000 | F-31999 | 37,00 | 44,40 |
| 57 | galvanisiert | 4000 | F-32007 | 37,00 | 44,40 |
| 64 | galvanisiert | 4000 | F-32010 | 41,80 | 50,16 |

STAUCHKOPFNÄGEL 16GA, DRAHT Ø 1,3 MM

Geeignet für Modell: DBN600

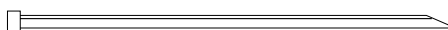

| Nagellänge (mm) | Oberfläche | Stk./Pkg. | Bestell-Nr. | Preis (€) exkl. MwSt. | Preis (€) inkl. MwSt. |
|-----------------|--------------|-----------|-------------|-----------------------|-----------------------|
| 25 | galvanisiert | 2000 | F-33922 | 9,30 | 11,16 |
| 35 | galvanisiert | 2000 | F-33951 | 11,60 | 13,92 |
| 40 | galvanisiert | 2000 | F-33977 | 12,50 | 15,00 |
| 45 | galvanisiert | 2000 | F-33980 | 14,40 | 17,28 |
| 50 | galvanisiert | 2000 | F-33993 | 15,60 | 18,72 |
| 64 | galvanisiert | 2000 | F-34027 | 18,90 | 22,68 |

STAUCHKOPFNÄGEL 18GA, DRAHT Ø 1,2 MM

Geeignet für Modelle: AF505/AF505N/AF506/DBN500/DFN350/
FN001G

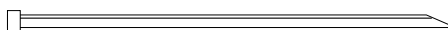

| Nagellänge (mm) | Oberfläche | Stk./Pkg. | Bestell-Nr. | Preis (€) exkl. MwSt. | Preis (€) inkl. MwSt. |
|-----------------|--------------|-----------|-------------|-----------------------|-----------------------|
| 15 | galvanisiert | 5.000 | F-31867 | 6,60 | 7,92 |
| 20 | galvanisiert | 5.000 | F-31870 | 10,80 | 12,96 |
| 25 | galvanisiert | 5.000 | F-31883 | 12,50 | 15,00 |
| 30 | galvanisiert | 5.000 | F-31896 | 14,40 | 17,28 |
| 35 | galvanisiert | 5.000 | F-31915 | 16,70 | 20,04 |
| 38 | galvanisiert | 5.000 | F-31928 | 16,70 | 20,04 |
| 40 | galvanisiert | 5.000 | F-31931 | 17,80 | 21,36 |
| 45 | galvanisiert | 5.000 | F-31944 | 20,00 | 24,00 |
| 50 | galvanisiert | 5.000 | F-31957 | 22,50 | 27,00 |

STIFTNÄGEL 23GA, DRAHT Ø 0,58 MM

Geeignet für Modelle: AF201Z/BPT350/DPT350/BPT351/DPT351/
DPT353/PT354D/AF353



| Stiftlänge (mm) | Oberfläche | Stk./Pkg. | Bestell-Nr. | Preis (€) exkl. MwSt. | Preis (€) inkl. MwSt. |
|-----------------|----------------|-----------|-------------|-----------------------|-----------------------|
| 18 | galvanisiert | 10.000 | F-31825 | 10,80 | 12,96 |
| 18 | blank/rostfrei | 10.000 | F-32142 | 22,50 | 27,00 |
| 25 | galvanisiert | 10.000 | F-31838 | 13,40 | 16,08 |
| 25 | blank/rostfrei | 10.000 | F-32155 | 28,70 | 34,44 |
| 30 | galvanisiert | 10.000 | F-31841 | 15,60 | 18,72 |
| 30 | blank/rostfrei | 10.000 | F-32168 | 34,70 | 41,64 |
| 35 | galvanisiert | 10.000 | F-31854 | 17,80 | 21,36 |
| 35 | blank/rostfrei | 10.000 | F-32171 | 34,70 | 41,64 |

KLAMMERN

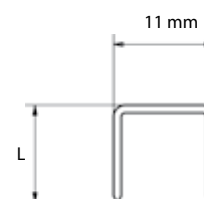

KLAMMERN 16GA - AT1150A, DRAHT CA. 1,6 X 1,3 MM

| Klammerlänge (mm) | Klammerbreite (mm) | Oberfläche | Stk./Pkg. | Bestell-Nr. | Preis (€) exkl. MwSt. | Preis (€) inkl. MwSt. |
|-------------------|--------------------|--------------|-----------|-------------|-----------------------|-----------------------|
| 25 | 11 | galvanisiert | 10.000 | F-32078 | 44,30 | 53,16 |
| 28 | 11 | galvanisiert | 10.000 | F-32081 | 59,20 | 71,04 |
| 32 | 11 | galvanisiert | 10.000 | F-32094 | 62,30 | 74,76 |
| 35 | 11 | galvanisiert | 10.000 | F-32100 | 68,80 | 82,56 |
| 40 | 11 | galvanisiert | 10.000 | F-32113 | 80,60 | 96,72 |
| 45 | 11 | galvanisiert | 10.000 | F-32126 | 80,60 | 96,72 |

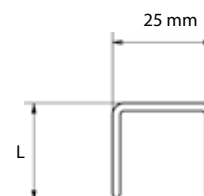

KLAMMERN 16GA - AT2550A, DRAHT CA. 1,6 X 1,3 MM

| Klammerlänge (mm) | Klammerbreite (mm) | Oberfläche | Stk./Pkg. | Bestell-Nr. | Preis (€) exkl. MwSt. | Preis (€) inkl. MwSt. |
|-------------------|--------------------|--------------|-----------|-------------|-----------------------|-----------------------|
| 25 | 25 | galvanisiert | 10.000 | F-32023 | 65,50 | 78,60 |
| 32 | 25 | galvanisiert | 10.000 | F-32036 | 80,60 | 96,72 |
| 38 | 25 | galvanisiert | 9.200 | P-75079 | 59,20 | 71,04 |
| 45 | 25 | galvanisiert | 10.000 | F-32052 | 92,90 | 111,48 |

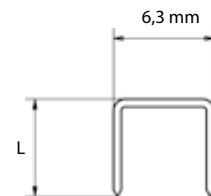

KLAMMERN 18GA - AT638, DRAHT CA. 1,25 X 1,0 MM

| Klammerlänge (mm) | Klammerbreite (mm) | Oberfläche | Stk./Pkg. | Bestell-Nr. | Preis (€) exkl. MwSt. | Preis (€) inkl. MwSt. |
|-------------------|--------------------|------------|-----------|-------------|-----------------------|-----------------------|
| 28 | 6,3 | blank | 5.000 | F-32599 | 15,60 | 18,72 |
| 30 | 6,3 | blank | 5.000 | F-33623 | 17,80 | 21,36 |
| 32 | 6,3 | blank | 5.000 | F-32618 | 16,70 | 20,04 |

SCHRAUBEN

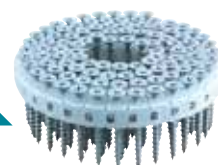

Geeignet für Modelle: AR411

| Maße (mm) | Anwendungsbereich | Stk./Pkg. | Bestell-Nr. | Preis (€) exkl. MwSt. | Preis (€) inkl. MwSt. |
|-----------|-----------------------------|-----------|-------------|-----------------------|-----------------------|
| 3,8 x 25 | Gipskartonplatte auf Holz | 4.000 | F-70126 | 84,70 | 101,64 |
| 3,8 x 28 | Gipskartonplatte auf Holz | 4.000 | F-70139 | 92,90 | 111,48 |
| 3,8 x 41 | Gipskartonplatte auf Holz | 4.000 | F-70155 | 98,00 | 117,60 |
| 3,8 x 25 | Gipskartonplatte auf Metall | 4.000 | F-70094* | 159,20 | 191,04 |

* Solange Vorrat reicht











DRUCKLUFT NAGLER



| Beschreibung | Bemerkung | Bestell-Nr. | Preis (€) exkl. MwSt. | Preis (€) inkl. MwSt. |
|-----------------------------------|---|-------------|-----------------------|-----------------------|
| Druckluftanschluss (1/2" Gewinde) | AF505/AF505N/ AT1150/AT2250/ AT638/AF201Z/ AF601/AF635/ AN902/AN901/ AN621/AN960/ AN961/AN560 | HY00000080 | 1,10 | ET 1,32 |





HOCHDRUCKLUFT NAGLER

| | Beschreibung | Bemerkung | Bestell-Nr. | Preis (€) exkl. Mwst. | Preis (€) inkl. Mwst. |
|---|---|----------------------------|-------------|--------------------------|--------------------------|
|  | Hochdruck-Druckluftschlauch auf Rollengestell | 30 Meter | B-80008 | 483,50 | 580,20 |
|  | Hochdruck-Druckluftschlauch loser Bund | 30 Meter | B-80020 | 261,20 | 313,44 |
| | | 15 Meter | B-80014 | 191,80 | 230,16 |
| | | 7,5 Meter | B-80036 | 152,00 | 182,40 |
|  | Transportgestell | Für Modell AC310H | HY00000212 | 124,50 | 149,40 |
|  | Maschinenöl 30 ml | | 181434-7 | 1,50 | 1,80 |
|  | Nasenadapter | Für Modelle AN711H, AN911H | 424136-5 | 2,10 | 2,52 |
|  | Brett-Adapter | Für Modell AN510H | 421996-6 | 1,50 | 1,80 |
|  | Boden-Adapter | Für Modell AN510H | 421997-4 | 2,10 | 2,52 |
|  | Nasenadapter Typ A | AN250HC | 424234-5 | 6,10 | 7,32 |
|  | Nasenadapter Typ B | AN250HC | 424237-9 | 3,60 | 4,32 |
|  | Hochdruck-Druckluftanschluss | alle Hochdruckluft Modelle | 243105-5* | 7,90 | ET 9,48 |

* Achtung - Darf ausschließlich für Hochdruckluftmodelle verwendet werden





SCHUTZBRILLEN

| | Beschreibung | Bestell-Nr. | Preis (€) exkl. Mwst. | Preis (€) inkl. Mwst. |
|---|---------------------------------------|-------------|--------------------------|--------------------------|
|  | Schutzbrille mit Bügeln | AL00000147 | 2,70 | 3,24 |
|  | Schutzbrille mit elastischem Kopfband | 192219-6 | 3,00 | 3,60 |

























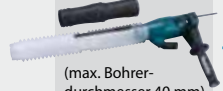









Anschlussvarianten nach Modell

| A | B | C | D | E |
|---|---|---|---|---|
|  |  |  |  |  |
| Ø 28 mm Schlauch 38 mm optional (siehe C) | Ø 28 mm Schlauch kurz | Ø 38 mm Schlauch 28 mm optional (siehe A) | Ø 32 mm Schlauch mit Quicksystem | Ø 32 mm Schlauch |
| Modelle: DVC157L DVC864L/154L (nur trocken) VC2211M VC3210L VC3211M, VC3211H | Modelle: DVC260 DVC261 DVC265 DVC660 DVC665 | Modelle: DVC860L/150L DVC862L/157L DVC864L/154L (nur trocken) DVC750L (nur 38 mm möglich) VC2211M VC3210L VC3211M, VC3211H | Modelle: VC3012L, VC3012M VC4210L, VC4210M | Modelle: VC2000L VC2012L VC2512L VC3011L |

Bohr- und Stemmhämmer, Kernbohrmaschinen













| Modelle | Absaugmöglichkeiten und benötigte Teile |
|--|--|
| Bohrhammer BHR200 HR1800, HR1820, HR1821 HR2000, HR2010 HR2220, HR2400 HR2510, HR2511 | Absaugset Bohren 192176-8  Anschluss 22  A 195547-8 B Adapter  C 195548-6 Anschlussstück  D W107418678 Anschlussstück  E W107418661 |
| Bohrhammer HR1830, HR2450, HR2460 HR2470/T, HR2650, HR2651T BHR162, BHR241 BHR261, BHR262, DHR162 DHR164, DHR165, DHR202 DHR241, DHR263, DHR264 | Absaugset Bohren 193472-7  Anschlussstück  D W107418678 Anschlussstück  E W107418661 |
| Bohrhammer DHR280, HR2300, HR2600 HR001G, HR003G HR2601, HR2610, HR2611F HR2630, HR2631F, HR2641 BHR243 DHR243 DHR283 HR002G, HR004G HR2610T, HR2611FT HR2630T, HR2631FT HR3012 DHR171, HR140D, HR166D DHR182 HR1840, HR1841F | Absaugset Bohren 195173-3  195179-1 198376-8 + Adapter-set 194581-5 Anschluss 22  195547-8 A Anschluss 22 + Schlauch  +  B 195547-8 + A-34235* Adapter  195548-6 C Anschlussstück  W107418678 D Anschlussstück  W107418661 E |
| Bohrhammer HR4001C, HR4010C HR4011C, HR4511C HR4501C, HR4002 | Absaugset Bohren und Stemmen 195866-2  (max. Bohrer-durchmesser 40 mm) Anschluss 22  195547-8 A Anschluss 22 + Schlauch  +  B 195547-8 + A-34235* Anschluss 24  195546-0 C Anschlussstück  P-70378 D Anschlussstück  P-81745 E |

| Modelle | Absaugmöglichkeiten und benötigte Teile |
|---|--|
| Stemmhammer SDS-MAX, 17 mm Sechskant: Spitz- und Flachmeißel mit mehr als 280 mm Länge Nur für SDS-MAX: Fliesenmeißel, Breitmeißel | Absaugset Stemmen  199144-2 Anschluss 38  A 195545-2 B Direkte Verbindung C |
| SDS-MAX: DHR400, HR005G, HR006G HR4002, HR4501C/11C HM001G, HM002G HM0870C/71C, HM1101C/11C HM1205C, HM1213C, HM1214C | Anschlussstück  D W107418688 Anschlussstück  E W107418680 |
| Stemmhammer HM1307C/CB, HM1317C HM1400 HM1801, HM1802 HM1810, HM1812 | Absaugset Stemmen  197148-8 Anschlussstück  D W107418688 Anschlussstück  E W107418680 |
| Kernbohrmaschine | Absaugadapter Anschluss 24  A 195546-0 C Anschlussstück  D P-70378 Anschlussstück  E P-81745 |
| DBM080, DBM130, DBM131 DBM230 | P-41872 P-54178 |

* wenn kein geeigneter Saugschlauch vorhanden ist; enthält Anschlussstück 195547-8

Mauernutfräsen, Winkelschleifer und -schneider



| Modell | Absaugmöglichkeiten und benötigte Teile | |
|--|--|--|
| Winkelschneider 4112H 4112HS 4114 4114S  | Absaugstutzen 192613-2  | |
| Diamantschneider 4105KB  | Absaugstutzen 192613-2  | |
| Diamantschneider 4100KB 4157KB  | | Anschluss 38  195545-2 A |
| Mauernutfräse SG158 SG180 SG1251, SG1250  | | Anschluss 38 + Schlauch  195545-2 +  A-34235* B ** |
| Betonschleifer PC1100 PCS000C PCS001C PCS010C  | | Anschluss 38 + Schlauch  195545-2 +  A-34235* B ** |
| Winkelschleifer  | Absaughaube für Diamant- schleifscheiben  | Direkte Verbindung C |
| 115/125 mm (außer X-LOCK) — 195239-9 125 mm XGT — 191F81-2 180/230 mm — 195385-8 | | |
| Winkelschleifer  | Absaughaube Alu mit Eintauchfunktion  | Anschlussstück  W107418688 D |
| 115/125 mm — 196845-3 125 mm X-LOCK — 191G05-4 125 mm XGT — 191G06-2 | | Anschlussstück  W107418680 E |
| Winkelschleifer 180/230 mm  | Absaughaube  194044-1 | |
| Winkelschleifer 230 mm  | Absaughaube mit Eintauchfunktion  198440-5 + Flansch 198678-2 | |

| Modell | Absaugmöglichkeiten und benötigte Teile | |
|--|---|--|
| Mauernutfräse SG150 SG181  | | Anschluss 24 A  195546-0 C |
| | | Anschlussstück  W107418688 D |
| | | Anschlussstück  W107418680 E |
| Winkelschleifer 115/125 mm (außer XGT und X-LOCK)  | Absaughaube 192618-2  | Anschluss 22 A  195547-8 |
| | | Anschluss 22 + Schlauch B  195547-8 +  A-34235* ** |
| | | Adapter C  195548-6 |
| | | Anschlussstück D  W107418678 |
| | | Anschlussstück E  W107418661 |













* Wenn kein passender Saugschlauch vorhanden ist; enthält Anschlussstücke 195547-8 und 195545-2
 ** Nicht empfohlen für Arbeiten mit hohem Materialabtrag

Sägen und Hobel

| Modell | Absaugmöglichkeiten und benötigte Teile |
|---|---|
| Handkreissäge BSS610, DSS610 — 419283-5** BHS630, DHS630 — A-47444** BSS500, BSS501, DSS500 — 194415-2** HS300D, HS301D — 452237-9** | Absaugstutzen 419283-5** A-47444** 194415-2** 452237-9** |
|  |  |
| | Anschluss 22  195547-8 A |
| | Anschluss 22 Schlauch  +  195547-8 A-34235* B |
| | Adapter  195548-6 C |
| Stichsäge JV100D JV101D JV183D | |
|  | |
| 4326, 4327, 4328, 4329 JV0600 | |
| | Adapter  195548-6 C |
| Stichsäge BJV140 BJV180 DJV140 DJV180 | Absaugstutzen 417853-4** |
|  |  |
| 4350CT/FCT, 4351CT/FCT | |
| | Anschlussstück  W107418678 D |
| | Anschlussstück  W107418661 E |
| Gipskartonsäge DSD180 SD100D | |
|  | |
| | Anschlussstück  W107418661 E |
| Handkreissäge DHS661 — 199230-9** DHS680 — 196961-1** DHS710, HS7611, — 196520-1** DHS782, DHS783 HS0600 — 198263-1** HS6101, HS7101 — 453289-3** HS6601, HS7601 — 196843-7** | Absaugstutzen 199230-9** 196961-1** 196520-1** 198263-1** 453289-3** 196843-7** |
|  |  |
| | Anschluss 24  195546-0 A |
| | Anschluss 24 Schlauch  +  195546-0 A-34235* B |
| | Anschlussstück  P-70378 D |
| Akku-Handkreissäge DHS900 HS004G RS001G | |
|  | |
| Tauchsäge SP6000 DSP600 DSP601 | |
|  | |
| | Anschlussstück  P-70378 D |
| Akku-Stichsäge DJV181, DJV182 — 126331-0** JV102D, JV103D — 457801-1** | Absaugstutzen 126331-0** 457801-1** |
|  |  |
| | Anschlussstück  P-81745 E |

* wenn kein ausreichend langer Saugschlauch vorhanden ist; enthält Anschlussstücke 195547-8 und 195545-2

** im Lieferumfang enthalten

| Modell | Absaugmöglichkeiten und benötigte Teile |
|--|---|
| Handkreissäge 5603R, 5704R, 5705R — 192420-3** 5143R — 192490-2** 5103R, 5903R — 192419-8** 5104S — 450316-7** N5900B — 193068-4** | Absaugstutzen 192420-3** 192490-2** 192419-8** 450316-7** 193068-4** |
|  |  |
| | Anschluss 38  195545-2 A |
| | Anschluss 38 Schlauch  +  195545-2 A-34235* B |
| | Direkte Verbindung C |
| Handkreissäge 5604R RS002G | |
|  | |
| | Direkte Verbindung C |
| Hobel BKP180, DKP180, DKP181 KP0800 KP0810/C | Winkelstück 90°  416368-8 (optional) |
|  | |
| | Anschlussstück  W107418688 D |
| Hobel 1902, 1911B, 1923H N1923B, KP0800 1806B, KP312S | |
|  | |
| | Anschlussstück  W107418680 E |

Spandeckel

















Adapter

















| Modell | Bestellnummer | Modell | Bestellnummer |
|-------------------------|---------------|-------------------------------------|---------------|
| 1806B | 122397-8 | 1900B, 1902, 1911B N1923B, 1923H | JPA122275 |
| 1902 | 191726-6 | 1806B, KP312S | 181575-9 |
| 1911B | 414468-8 | | |
| 1923H | 192065-7 | | |
| 1923H (mit 90° Winkel) | 122354-6 | | |
| 1900B, N1923B | 152122-3 | | |
| N1923B (mit 90° Winkel) | JPA122194 | | |
| KP312S | 193733-5 | | |



Fräsen

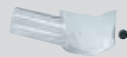

| Modell | Absaugmöglichkeiten und benötigte Teile | |
|--|--|----------------------|
| Plattenfräse CA5000  | Anschluss 24  195546-0 | A C |
| | Anschluss 24 + Schlauch  195546-0 A-34235* | B |
| | Anschlussstück  P-70378 | D |
| | Anschlussstück  P-81745 | E |
| Nutfräse 3901 PJ7000 BPJ180 DPJ180  | Anschluss 22  195547-8 | A |
| | Anschluss 22 + Schlauch  195547-8 A-34235* | B |
| Rotationsschneider 3706 DCO180, DCO181  | Absaugstutzen 193449-2  | C |
| | Adapter  195548-6 | C |
| Oberfräse RP0910 RP1110C  | Anschlussstück  W107418678 | D |
| | Anschlussstück  W107418661 | E |
| | Spanableiter 122609-9** (optional, nur mit 122615-4)  | |

* wenn kein geeigneter Saugschlauch vorhanden ist; enthält Anschlussstücke 195547-8 und 195545-2
 ** im Lieferumfang enthalten

| Modell | Absaugmöglichkeiten und benötigte Teile | |
|--|---|----------|
| Oberfräse RP1800F RP2300FC  | Absaugstutzen 194934-8**  | A |
| Oberfräse 3612, 3612C  | Absaugstutzen 415412-8**  | A |
| | Anschluss 38  195545-2 | A |
| | Anschluss 38 + Schlauch  195545-2 A-34235* | B |
| Oberfräse RP0900 DRT50, RT0700C (mit Eintauchmodul)  | Absaugstutzen 194733-8**  | C |
| | Direkte Verbindung | C |
| Oberfräse 3620  | Absaugstutzen 192035-6**  | D |
| | Anschlussstück  W107418688 | D |
| Einhandfräse DRT50, RT0700C  | Absaugstutzen 195559-1**  | E |
| | Anschlussstück  W107418680 | E |



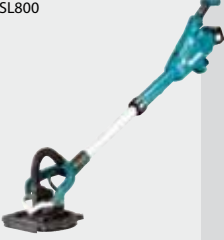



Schleifer und Multi-Tools

| Modell | Absaugmöglichkeiten und benötigte Teile | |
|--|---|---|
| Bandschleifer 9924DB | Absaugadapter  192518-6 | Anschluss 38  195545-2 |
| Bandschleifer 9403, 9404, 9902, 9903, 9910, 9911 |  | Anschluss 38 + Schlauch  +  195545-2 A-34235* |
| Bürstenschleifer 9741 | Absaugadapter  410899-9** | Anschlussstück  W107418688 |
| Exzenterschleifer BO6050 |  | Anschlussstück  W107418680 |
| Exzenterschleifer BO6050 |  | Anschluss 24  195546-0 |
| Akku-Langhalsschleifer DSL800 |  | Anschluss 24 + Schlauch  +  195546-0 A-34235* |
| Akku-Langhalsschleifer DSL800 |  | Anschlussstück  P-70378 |
| Akku-Langhalsschleifer DSL800 |  | Anschlussstück  P-81745 |







* wenn kein geeigneter Saugschlauch vorhanden ist; enthält Anschlussstücke 195547-8 und 195545-2

** im Lieferumfang enthalten

| Modell | Absaugmöglichkeiten und benötigte Teile | |
|--|---|--|
| Elektronikfeile 9032 DBS180 | Absaugadapter  122652-8** |  |
| Elektronikfeile 9031 |  | Anschluss 22  195547-8 |
| Schwingschleifer 9046 BO3710 BO3711 BO4900V BO4555 BO4565 BO4557 |  | Anschluss 22 + Schlauch  +  195547-8 A-34235 |
| Exzenterschleifer BO5020, BO5021 BO5030, BO5031 BO5041 BO6030 BO6040 BBO180 DBO180 |  | Adapter  195548-6 |
| Multi-Tool TM3000C TM3010C |  | Anschlussstück  W107418678 |
| Multi-Tool BTM50, DTM50 DTM51 TM30D |  | Absaugstutzen 196022-7 196550-2 199621-4 199627-2 197766-2 |
| Multi-Tool BTM50, DTM50 DTM51 TM30D |  | Anschlussstück  W107418661 |



Stationäre Sägen

| Modell | Absaugmöglichkeiten und benötigte Teile | |
|--|---|---|
| Akku-Kapp- und Gehrungssäge BLS713, DLS713 DLS714 DLS600  | | |
| Kapp- und Gehrungssäge LS0714/FL/N/FLN LS0815FL LS1013/L LS1016/L LS1018L LS1214/L LS1216/L LS1440/N MLS100  | | |
| Kapp- und Gehrungssäge Winkelstück 90° LF1000 LH1040 LH1200FL, LH1201FL LS1040  |  416368-8 (optional) | Anschluss 38  195545-2 A |
| | | Direkte Verbindung C |
| | | Anschlussstück  W107418688 D |
| Tischkreissäge 2704/N MLT100  | Absaugstutzen 419093-0** JM27000090**  + Winkelstück 90°  416368-8 (optional) | Anschlussstück  W107418680 E |
| Tischkreissäge 2712  | Absaugstutzen JM27100063**  | |
| Bandsäge LB1200F  | Absaugstutzen JM21080293**  | |





** im Lieferumfang enthalten

| Modell | Absaugmöglichkeiten und benötigte Teile | |
|---|---|---|
| Kapp- und Gehrungssäge DLS111, DLS211 LS002G LS1019L, LS1219L  | | |
| | | Anschluss 24  195546-0 A C |
| | | Anschlussstück  P-70378 D |
| | | Anschlussstück  P-81745 E |







VERBINDUNGSTÜCKE FÜR MASCHINEN





VERBINDUNGSTÜCKE FÜR HOBEL

| | Beschreibung | Geeignet für Modelle | Bestell-Nr. | Preis (€) exkl. MwSt. | Preis (€) inkl. MwSt. |
|--|--|---|-------------|-----------------------|-----------------------|
|  | Saugschlauchadapter für Hobel (Zur Absaugung wird zusätzlich noch ein passender Spandeckel benötigt. Bei Staubsauger 440 bitte O-Ring 213508-7 verwenden) | Hobel Boss/1900B/1902/1911B/1923B/1923H | JPA122275 | 5,70 | 6,84 |
| | Saugschlauchadapter für Hobel Zur Absaugung wird zusätzlich noch ein passender Spandeckel benötigt) | 1806B/KP312S | 181575-9 | 6,60 | 7,92 |
| | Saugschlauchadapter für Hobel | KP0800/BKP180/DKP180 | 451329-1 | 1,80 | 2,16 |
|  | Spandeckel für Hobel - Alu-Druckguss (Zur Absaugung wird zusätzlich noch ein passender Saugschlauchadapter benötigt) | 1806B | 122397-8 | 65,50 | 78,60 |
|  | Spandeckel für Hobel | 1902 | 191726-6 | 6,10 | 7,32 |
| | Spandeckel für Hobel | 1923H | 192065-7 | 5,70 | 6,84 |
| | Spandeckel für Hobel (Zur Absaugung wird zusätzlich noch ein passender Saugschlauchadapter benötigt) | 1911B | 414468-8 | 3,30 | 3,96 |
| | | Hobel Boss/1900B/N1923B | 152122-3 | 4,00 | 4,80 |
|  | Winkelstück | LF1000/KP0800/KP0810/C/BKP180/DKP180/DKP181 | 416368-8 | 4,80 | 5,76 |
| | | 1923H | 122354-6 | 12,50 | 15,00 |
| | | N1923B | JPA122194 | 10,80 | 12,96 |

VERBINDUNGSTÜCKE FÜR SCHLEIFER





| | Beschreibung | Geeignet für Modelle | Bestell-Nr. | Preis (€) exkl. MwSt. | Preis (€) inkl. MwSt. |
|---|---|------------------------------------|-------------|-----------------------|-----------------------|
|  | Absaugstutzen für Elektronikfeile | 9032 | 122652-8 | 2,40 | 2,88 |
|  | Absaugstutzen für Bürstenschleifer | 9741 | 410899-9 | 1,80 | 2,16 |
|  | Staubsaugeradapter für Diamantschneider und Bandschleifer | 4105KB/9401/PC1100 | 192613-2 | 17,80 | 21,36 |
|  | Staubsaugeradapter für Schwingenschleifer | BO4550/BO4553/BO4554/BO4561/BO4563 | 192504-7 | 3,60 | 4,32 |
|  | Staubsaugeradapter für Bandschleifer | 9924DB | 192518-6 | 21,30 | 25,56 |

VERBINDUNGSTÜCKE FÜR SÄGEN

| | Beschreibung | Geeignet für Modelle | Bestell-Nr. | Preis (€) exkl. MwSt. | Preis (€) inkl. MwSt. |
|--|--|---|-------------|-----------------------|-----------------------|
|  | Staubsaugeradapter für Handkreissägen | 5603R/ 5604R/ 5703R/ 5704R/ 5705R | 192420-3 | 3,00 | 3,60 |
| | | 5143R | 415816-4 | 4,40 | 5,28 |
| | | 5100BR/5900BR | 192032-2 | 1,80 | 2,16 |
| | | 5104S | 450316-7 | 8,10 | 9,72 |
| | | N5900B | 193068-4 | 7,10 | 8,52 |
| | | HS6601 | 196843-7 | 5,30 | 6,36 |
| | | HS0600 | 198263-1 | 4,00 | 4,80 |
| | | HS6101/HS7101 | 453289-3 | 4,00 | 4,80 |
|  | Staubsaugeradapter für Akku-Handkreissägen | 5621RD/BSR730WAE | 416706-4 | 5,30 | 6,36 |
| | | BSS610/DSS610 | 419283-5 | 5,30 | 6,36 |
| | | BSS500/DSS500/BSS501/DSS501 | 194415-2 | 5,30 | 6,36 |
| | | HS300D/HS301D | 452237-9 | 2,70 | 3,24 |
| | | DHS661 | 199230-9 | 5,30 | 6,36 |
| | | DHS680 | 196961-1 | 6,60 | 7,92 |
| | | DHS710/DHS782/DHS783/HS7601/HS004G | 196520-1 | 1,70 | ET 2,04 |
|  | Absaugstutzen für Stichsägen | 4331D/4334D | 192547-9 | 3,00 | 3,60 |
| | | BJV140/DJV140/BJV180/DJV180/4350CT/FCT/4351CT/FCT | 417853-4 | 8,70 | 10,44 |
| | | DJV181/DJV182 | 126331-0 | 8,10 | 9,72 |
|  | Absaugstutzen Multitool | TM3010C | 196550-2* | 5,30 | 6,36 |
| | | TM3000C | 196022-7* | 4,80 | 5,76 |
|  | Absaugstutzen Akku-Multitool | BTM50/DTM50 | 199621-4 | 8,10 | 9,72 |
| | | DTM51 | 199627-2 | 7,60 | 9,12 |
| | | DTM52 | 191R02-6 | PaA | PaA |

* solange Vorrat reicht

VERBINDUNGSTÜCKE FÜR FRÄSEN

| | Beschreibung | Geeignet für Modelle | Bestell-Nr. | Preis (€) exkl. MwSt. | Preis (€) inkl. MwSt. |
|---|---|----------------------|-------------|-----------------------|-----------------------|
|  | Absaugstutzen für Oberfräse | 3620 | 192035-6 | 18,90 | 22,68 |
| | | 3612/3612C | 415412-8 | 4,80 | 5,76 |
| | | RP1800FC/RP2300FCX | 194934-8 | 10,00 | 12,00 |
| | | RP0900/RT0700C/DRT50 | 194733-8 | 2,40 | 2,88 |
|  | Absaugstutzen für Einhandfräse | RT0700C/DRT50 | 195559-1 | 2,70 | 3,24 |
|  | Spanableiter für Oberfräse (Nur bei Verwendung von Absaugstutzen 122615-4) | RP0910/RP1110C | 122609-9 | 5,30 | 6,36 |
|  | Absaugstutzen für Oberfräse | RP0910/RP1110C | 122615-4 | 6,10 | 7,32 |

VERBINDUNGSTÜCKE FÜR BOHRHÄMMER

| | Beschreibung | Geeignet für Modelle | Bestell-Nr. | Preis (€) exkl. MwSt. | Preis (€) inkl. MwSt. |
|---|--|---|-------------|-----------------------|-----------------------|
|  | Staubkappe lang flexibel | HR2631FT/HR2630T/ HR2611FT/HR2610T/HR2310T/ BHR243/DHR243/DHR283/ HR002G/HR004G | 195179-1 | 8,10 | 9,72 |
| | Staubkappe kurz flexibel | HR2641/HR2631F/HR2611F/ HR2610/HR2600/HR2300/ DHR263/DHR264/DHR280/ HR001G/HR003G/HR3212 | 195173-3 | 8,70 | 10,44 |
| | Staubkappe flexibel (erfordert Adapterset 194581-5) | HR140D/HR166D/DHR171/ HR1840/HR1841F | 198376-8 | 10,00 | 12,00 |
|  | Adapterset zu Staubkappe flexibel | HR140D/HR166D/DHR171/ HR1840/HR1841F | 194581-5 | 10,80 | 12,96 |
|  | Absaugset Bohrhämmer - ø 25 mm | HR2010/BHR200/BHR162/ DHR162/DHR164/DHR165 | 192176-8 | 56,10 | 67,32 |
| | Absaugset Bohrhämmer - ø 25 mm | HR2450/F/T/HR2020/HR2440/ F/X/HR2470/HR2810/HR2811/ BHR261/BHR262/BHR241/ DHR241/BHR202/DHR202/ HR2650/HR2651 | 193472-7 | 47,00 | 56,40 |
|  | Staubdichtung zu Bohrhammer Absaugset ø 25 mm | | 421396-0 | 1,80 | 2,16 |
|  | Staubschutzkappe zu Bohrhammer Absaugset ø 25 mm | | 421384-7 | 2,10 | 2,52 |
|  | Absaugset | HR2432 | 122709-5 | 53,10 | 63,72 |
|  | Wandabsaugset universal | bis Bohrer ø 24mm | P-80488 | 15,60 | 18,72 |
|  | Absaugset – Bohren und Stemmen | HR5202C/HR5212C | 196858-4 | 80,60 | 96,72 |
|  | Haltergelenk | für SDS-MAX Akku-Bohr- und Stemmhämmer | 458101-2 | 2,00 | ET 2,40 |
|  | Absaugset - Stemmen | HM1802/HM1812 | 197148-8* | 62,30 | 74,76 |

* solange Vorrat reicht

VERBINDUNGSTÜCKE FÜR KERNBOHRMASCHINEN



| Beschreibung | Geeignet für Modelle | Bestell-Nr. | Preis (€) exkl. MwSt. | Preis (€) inkl. MwSt. |
|---|----------------------|-------------|-----------------------|-----------------------|
| Absaugadapter (Passt auf alle Makita Absauggeräte - Geräte mit Filterreinigung empfohlen) | DBM080/DBM130 | P-41872 | 130,60 | 156,72 |

ABSAUGHAUBEN FÜR WINKELSCHLEIFER



| Beschreibung | Geeignet für Modelle | Bestell-Nr. | Preis (€) exkl. MwSt. | Preis (€) inkl. MwSt. |
|---|----------------------------|-------------|-----------------------|-----------------------|
| Absaughaube Alu mit Eintauchfunktion, Abgang Ø 38 mm | 115/125 mm Winkelschleifer | 196845-3 | 80,60 | 96,72 |



| | | | | |
|---|------------------------|----------|--------|--------|
| Absaughaube mit Eintauchfunktion, Abgang Ø 38 mm (erfordert Flansch 198678-2) | 230 mm Winkelschleifer | 198440-5 | 137,70 | 165,24 |
|---|------------------------|----------|--------|--------|

| | | | | |
|---|----------------------|----------|------|---------|
| Innerer Flansch speziell für Maschinen mit elektrischer Bremse | Absaughaube 198440-5 | 198678-2 | 4,70 | ET 5,64 |
|---|----------------------|----------|------|---------|



| | | | | |
|--------------------------------|----------------------------|----------|--------|--------|
| Absaughaube, Abgang Ø 38 mm | 180/230 mm Winkelschleifer | 194044-1 | 228,50 | 274,20 |
|--------------------------------|----------------------------|----------|--------|--------|

















| | | | | |
|---|----------------------------|-----------|-------|-------|
| Absaughaube zur Verwendung mit Diamantschleifscheiben, Abgang Ø 38 mm | 115/125 mm Winkelschleifer | 195239-9 | 50,00 | 60,00 |
| | 180/230 mm Winkelschleifer | 195385-8* | 62,30 | 74,76 |

| | | | | |
|--------------|--------------|----------|-------|-------|
| Superflansch | Ø 115-230 mm | 192227-7 | 15,60 | 18,72 |
|--------------|--------------|----------|-------|-------|

* darf nur mit Superflansch 192227-7 betrieben werden

SCHLÄUCHE

| | Beschreibung | Modell | Ø (mm) | Länge (m) | Bestell-Nr. | Preis (€) exkl. MwSt. | Preis (€) inkl. MwSt. |
|---|---|---|--------|----------------------|-------------|-----------------------|-----------------------|
|  | Schlauch - für Maschinen Absaugung | 440/445X/448 | 19 | 2,5 | 192108-5 | 27,10 | 32,52 |
|  | Schlauch - für Maschinen Absaugung | 449 | 25 | 5 | 01305H0N* | 76,50 | 91,80 |
|  | Schlauch antistatisch - mit Muffe | 446L/447L/447MX | 27 | 3,5 | P-70487 | 84,70 | 101,64 |
|  | Schlauch antistatisch mit Anschlussstück 38 | 446L/447L/447MX/ VC3011L/VC2512L/ VC2012L/VC2000L | 36 | 4 | W15365 | 53,10 | 63,72 |
|  | Schlauch antistatisch mit Quicksystem - für Anschlussrohr gebogen P-70346 | 446L/447L/447MX | 36 | 3 | P-70362 | 124,50 | 149,40 |
|  | Schlauch mit Quicksystem - für Anschlussrohr gebogen P-70346 | 446L/447L/447MX/ VC2010L | 36 | 3 | P-72920 | 39,20 | 47,04 |
|  | Schlauch kpl. mit abgewinkeltem Saugkraftregler-Griffstück und Regulierring | VC2010L/VC2511/ VC3511L | 32 | 3,5 | P-72914 | 68,80 | 82,56 |
|  | Schlauch antistatisch - mit Muffe | VC3012L/VC3012M | 32 | 4 | P-84084 | 65,50 | 78,60 |
|  | Schlauch antistatisch - inkl. Anschlussstück Ø 22 mm und 38 mm | VC2211M/VC321X/ DVC15X/DVC86X | 28 | 3,5 | 195433-3 | 59,20 | 71,04 |
|  | Schlauch antistatisch - inkl. Anschlussstück 38 mm | VC2211M/VC321X/ DVC15X/DVC86X | 38 | 2,5 | 195434-1 | 59,20 | 71,04 |
|  | Saugschlauch kpl. mit abgewinkeltem Saugkraftregler | VC2000L/VC2012L/ VC2512L/VC3011L | 32 | 3,5 | P-81739 | 37,00 | 44,40 |
|  | Schlauch knicksicher, für Kunststoff-Handrohr gebogen | DVC26X/DVC66X | 32 | 1,0 | 199453-9 | 18,90 | 22,68 |
| | | | 32 | 1,7 | 199493-7 | 14,40 | 17,28 |
|  | Schlauch inkl. Anschluss 22 (195546-0) und 38 (195545-2) | DVC26X/DVC66X | 28 | 1,5 | A-34235 | 28,70 | 34,44 |
|  | Schlauch flexibel | DVC750 | 38 | bis 1,7 m ausziehbar | 140G04-3 | 8,10 | 9,72 |

* Solange Vorrat reicht

SAUGKRAFTREGLER UND ROHRE

| | Beschreibung | Geeignet für Modelle | Bestell-Nr. | Preis (€) exkl. MwSt. | Preis (€) inkl. MwSt. |
|---|--|--|-------------|-----------------------|-----------------------|
|  | Regulierung zu Griffstück 50096B0N | 440/445X/448 | 50095B0N* | 7,60 | 9,12 |
|  | Handrohr gebogen, aus rostfreiem Stahl - inkl. drehbarem Schraubanschluss für Schlauch 36 mm | 446/447L/447MX | W302000447 | 68,80 | 82,56 |
|  | Handrohr gebogen, aus rostfreiem Stahl | 446/447L/447MX/ VC3012L/VC3012M | P-70346 | 32,60 | 39,12 |
|  | Saugrohr-Set, aus rostfreiem Stahl, 2-teilig à 505 mm | 446L/447L/447MX/ VC3012L/VC3012M/ VC4210L/VC4210M | P-70437 | 44,30 | 53,16 |
|  | Saugrohr-Set, aus rostfreiem Stahl, 3-teilig à 350 mm | 446L/447L/447MX/ VC3012L/VC3012M/ VC4210L/VC4210M | W107418350 | 30,60 | 36,72 |
|  | Saugrohr-Set, Schwarz | 446L/447L/447MX/ VC2010L/VC2511/ VC3511L/VC2012L/ VC2512L/VC3011L/ VC4210L/VC4210M/ VC2000L | P-72942 | 28,70 | 34,44 |
|  | Saugkraftregler, Kunststoff | VC2010L/VC2511/ VC3511L | P-72908 | 24,00 | 28,80 |
|  | Handrohr gebogen, Alu | VC2211M/VC321X/ DVC15X/DVC86X | 192562-3 | 6,60 | 7,92 |
|  | Saugrohr, Alu | VC2211M/VC321X/ DVC15X/DVC86X | 192563-1 | 6,10 | 7,32 |
|  | Handrohr gebogen, mit Arretierung, für Schlauch Ø 28 mm | DVC26X/DVC66X | 127093-3 | 10,00 | 12,00 |
|  | Handrohr gebogen, mit Arretierung, für Schlauch Ø 32 mm | DVC26X/DVC66X | 140G26-3 | 10,00 | 12,00 |
|  | Handrohr gebogen, Kunststoff | DVC26X/DVC66X | 126756-8 | 7,60 | 9,12 |
|  | Teleskoprohr Alu mit Arretierung, 590-942 mm | DVC26X/DVC66X | 140G19-0 | 22,50 | 27,00 |
|  | Teleskoprohr Kunststoff mit Arretierung, 590-950 mm | DVC26X/DVC66X | 127605-2 | 27,10 | 32,52 |
|  | Teleskoprohr Kunststoff, 500-850 mm | DVC26X/DVC66X | 198560-5 | 17,80 | 21,36 |

* Solange Vorrat reicht

BÜRSTENKÖPFE UND DÜSEN

| | Beschreibung | Geeignet für Modelle | Bestell-Nr. | Preis (€) exkl. MwSt. | Preis (€) inkl. MwSt. |
|---|---|--|-------------|--------------------------|--------------------------|
|  | Bürste für Wasser - 41 cm breit | 446L/447L/447MX | P-72964 | 76,50 | 91,80 |
|  | Bürste 230 mm lang | 446L/447L/447MX | P-70471 | 11,60 | 13,92 |
|  | Schrägrohrdüse Gummi 160 mm lang | 446L/447L/447MX | W5067 | 15,60 | 18,72 |
|  | Bodendüse umschaltbar | 446L/447L/447MX/ VC2010L/VC2511/ VC2512L/VC3511L | W107417892 | 62,30 | 74,76 |
|  | Fugendüse 290 mm lang | 446L/447L/447MX/ VC2010L/VC3012L/ VC3012M | W6084 | 6,60 | 7,92 |
|  | Universaldüse | VC2000L/VC2010L/ VC2511/VC3511L/ VC2012L/VC2512L/ VC3511L | W14295 | 10,80 | 12,96 |
|  | Fugendüse 200 mm lang | VC2000L/VC2010L/ VC2511/VC3511L/ VC2012L/VC2512L/ VC3011L | W29541 | 3,60 | 4,32 |
|  | Bodendüse - 32 cm breit, trocken/nass | VC2211M/VC321X/ DVC15X/DVC86X | 195551-7 | 27,10 | 32,52 |
|  | Bodendüse umschaltbar | VC2211M/VC321X/ DVC15X/DVC86X | 198533-8 | 21,30 | 25,56 |
|  | Bodendüse für Rohr Ø 38 mm extra flach mit großen Rollen | VC2211M/VC321X/ DVC15X/DVC86X | 199455-5 | 34,70 | 41,64 |
|  | Fugendüse 330 mm | VC2211M/VC321X/ DVC15X/DVC26X/ DVC66X/DVC86X | 410306-2 | 1,80 | 2,16 |
|  | Fugendüse kurz | VC2211M/VC321X/ DVC15X/DVC86X/ DVC750L | 458919-1 | 2,40 | 2,88 |
|  | Flächendüse | VC2211M/VC321X/ DVC15X/DVC86X/ DVC750L | 458891-7 | 3,00 | 3,60 |

| | Beschreibung | Geeignet für Modelle | Bestell-Nr. | Preis (€) exkl. MwSt. | Preis (€) inkl. MwSt. |
|---|---|---|-------------|--------------------------|--------------------------|
|  | Rundbürste abgewinkelt, Anschluss Ø 38 mm | VC2211M/VC321X/DV- C15X/DVC86X/DVC750L | 191657-9 | 11,60 | 13,92 |
|  | Bodendüse | VC3012L/VC3012M/ VC4210L/VC4210M | P-81789 | 20,00 | 24,00 |
|  | Bodenbürste | VC2000L/VC2012L/ VC2512L/VC3011L | W107402706 | 20,00 | 24,00 |
|  | Spitzdüse | alle mit Anschluss 22 | 192236-6 | 6,60 | 7,92 |
|  | Gummidüse | DVC26X/DVC66X | 197901-2 | 5,70 | 6,84 |
|  | Bodendüse | DVC26X/DVC66X | 123486-2 | 8,70 | 10,44 |
|  | Bodendüse umschaltbar | DVC26X/DVC66X | 198532-0 | 21,30 | 25,56 |
|  | Bodendüse für Rohr Ø 28 mm extra flach mit großen Rollen | DVC26X/DVC66X | 199454-7 | 37,70 | 45,24 |



ADAPTER UND ANSCHLUSSSTÜCKE FÜR SCHLÄUCHE

| | Beschreibung | für Schlauch | Adapter Ø (mm) | Geeignet für Modelle | Bestell-Nr. | Preis (€) exkl. MwSt. | Preis (€) inkl. MwSt. |
|---|---|---|----------------|--|-------------|-----------------------|-----------------------|
|  | Anschluss 22 | 195433-3, Ø 28 mm | 22 | VC2211M/VC321X/ DVC15X/DVC26X/ DVC66X/DVC86X | 195547-8 | 4,80 | 5,76 |
|  | Anschluss 24 | 195433-3, Ø 28 mm, mit Anschluss 22/38 | 24 | VC2211M/VC321X/ DVC15X/DVC26X/ DVC66X/DVC86X | 195546-0 | 2,70 | 3,24 |
|  | Anschluss 38 | 195433-3, Ø 28 mm | 38 | VC2211M/VC321X/ DVC15X/DVC26X/ DVC66X/DVC86X | 195545-2 | 5,30 | 6,36 |
|  | Anschlussstück 22 für Quicksystem | P-84084, Ø 32 mm | 22 | VC3012L/M, VC4210L/M | W107418678 | 17,80 | 21,36 |
|  | Anschlussstück 24 für Quicksystem | mit Quicksystem | 24 | 446L, 447L/M, VC3012L/M, VC4210L/M | P-70378 | 25,50 | 30,60 |
|  | Anschlussstück 38 für Quicksystem | P-84084, Ø 32 mm | 38 | VC3012L/M, VC4210L/M | W107418688 | 28,70 | 34,44 |
|  | Schlauchanschluss für Quicksystem | P-84084, Ø 32 mm | | VC3012L/M, VC4210L/M | W107417866 | 18,90 | 22,68 |
|  | Anschlussstück 22 mit Luftmengenregulierung | P-81739, Ø 32 mm | 22 | VC2000L/VC2012L/ VC2512L/VC3011L | W107418661 | 17,80 | 21,36 |
|  | Anschlussstück 24 mit Luftmengenregulierung | P-81739, Ø 32 mm | 24 | VC2000L/VC2012L/ VC2512L/VC3011L | P-81745 | 17,80 | 21,36 |
|  | Anschlussstück 38 | P-81739, Ø 32 mm | 38 | VC2000L/VC2012L/ VC2512L/VC3011L | W107418680 | 16,70 | 20,04 |
|  | Schlauchanschluss für Quicksystem | P-70362 und P-72920 Ø 36 mm | 36 | 446L/447L/447MX | P-70384 | 16,70 | 20,04 |

* Solange der Vorrat reicht

| | Beschreibung | für Schlauch | Adapter Ø (mm) | Geeignet für Modelle | Bestell-Nr. | Preis (€) exkl. MwSt. | Preis (€) inkl. MwSt. |
|---|--------------------------------|------------------------------|-------------------------|--|-------------|-----------------------|-----------------------|
|  | Adapter | P-72914, Ø 32 mm | 24 / 38 | VC2010L/VC2511L/VC3511L | P-72936 | 11,60 | 13,92 |
|  | Adapter, antistatisch | P-70487, Ø 27 mm | 38 | 446L/447L/447MX | P-70421 | 21,30 | 25,56 |
|  | Anschlussstück 24 antistatisch | P-70487, Ø 27 mm | 24 | 446L/447L/447MX | P-70415 | 9,30 | 11,16 |
|  | Anschlussstück (hinten) | P-70487, Ø 27 mm | 58 | 446L/447L/447MX | P-70409 | 13,40 | 16,08 |
| | | P-70362 und P-72920, Ø 36 mm | 58 | 446L/447L/447MX | P-70390 | 14,40 | 17,28 |
|  | Adapter 22/24 mm | - | 22 / 24 | 446L/447L/447MX/ VC2000L/VC2010L/ VC2511L/VC3511L/ VC2012L/VC2512L/ VC3011L | 192349-3 | 6,60 | 7,92 |
|  | Adapter 22/38 mm | z.B. 195434-1, Ø 38 mm | 22 / 38 | alle mit Anschlussstück 38 mm | 195548-6 | 6,10 | 7,32 |
|  | Rohradapter | | 28 / 38 | alle mit Anschlussstück 38 mm | 418500-0 | 3,00 | 3,60 |
|  | Y-Adapter für 2 Saugschläuche | | 50 (Maschinenanschluss) | VC2511/VC2512L/ VC2010L/VC2000L/ VC2012L/VC3011L/ VC3511L/ 446L/447L/M/ VC4210L/M | P-81795 | 39,20 | 47,04 |







FILTER

| | Beschreibung | Geeignet für Modelle | Bestell-Nr. | Preis (€) exkl. MwSt. | Preis (€) inkl. MwSt. |
|---|--|---|-------------|-----------------------|-----------------------|
|  | Filtereinsatz (Kartusche) | 447L/447MX | P-70225 | 68,80 | 82,56 |
| | | VC2000L/ VC2010L/VC2511/ VC3511L/446L/ VC3012L/VC3012M/ VC2012L/VC2512L/ VC3011L | P-70219 | 37,00 | 44,40 |
|  | HEPA Filtereinsatz | DVC260/DVC261/ DVC265 | 123636-9 | 7,10 | 8,52 |
| | | DVC660/665 | 191D12-9 | 9,30 | 11,16 |
| | | DVC157L/DVC860L/ DVC862L/DVC864L | 197166-6 | 59,20 | 71,04 |
|  | PET Motorkühlluftfilter | VC4210L/VC4210M | W107418352 | 30,60 | 36,72 |
|  | Filtereinsatz | VC3210L | 195441-4 | 50,00 | 60,00 |
| | | VC3211H | 196251-2 | 21,30 | 25,56 |
| | | VC3211M/VC2211M | 196252-0 | 15,60 | 18,72 |
| | | DVC750L | 162518-0 | 15,60 | 18,72 |
|  | Nassfiltereinsatz | DVC750L | 191M39-3 | 12,50 | 15,00 |
|  | PTFE Flachfiltereinsatz | VC4210L/VC4210M | W107418351 | 59,20 | 71,04 |
|  | Vorfilter | VC3211M/VC3211H/ VC2211M | 196253-8 | 12,50 | 15,00 |
| | Vorfilter Standard | DVC157L/DVC864 | 140253-0 | 15,60 | 18,72 |
| | „Trocken“ Vorfilter | DVC860L/DVC862L/ DVC864L | 195553-3 | 21,30 | 25,56 |
| | „Nass“ Vorfilter | VC3210L | 140312-0 | 28,70 | 34,44 |
| | | DVC860L/DVC862L | 195555-9 | 37,00 | 44,40 |
| | „Nass/Trocken“ Filter | VC3210L | 195611-5 | 44,30 | 53,16 |
|  | Vorfilter | DVC155L/DVC860L/ DVC862L/DVC864L | 140248-3 | 12,20 | ET 14,64 |
| | | DVC750L | 199827-4 | 12,50 | 15,00 |
|  | Schaumgummidämpfer | VC3210L/DVC860L/ DVC862L/DVC864L | 195552-5 | 8,70 | 10,44 |
| | | VC3211M/VC3211H/ VC2211M | 196254-6 | 4,00 | 4,80 |
|  | Polyurethanfilter Schaumgummifilter „Nass“ | 449 | 83035H0B* | 32,60 | 39,12 |

* Solange Vorrat reicht

FILTERSÄCKE



| Beschreibung | Geeignet für Modelle | Stk./Pkg. | Bestell-Nr. | Preis (€) exkl. MwSt. | Preis (€) inkl. MwSt. |
|---|--|-----------|-------------|-----------------------|-----------------------|
|  | 440 | 5 | 83132B81* | 25,50 | 30,60 |
| | 440 | 5 | 83133B8K** | 41,80 | 50,16 |
| | 443 | 5 | W28547 | 59,20 | 71,04 |
| | 445X | 5 | 83132BEK*** | 59,20 | 71,04 |
| | 448 | 5 | 83134B8I*** | 39,20 | 47,04 |
| | 447L/447MX | 5 | P-70203 | 47,00 | 56,40 |
| | VC3511L | 5 | P-78293 | 32,60 | 39,12 |
| | DVC260/DVC261/ DVC265 | 10 | 197903-8 | 25,50 | 30,60 |
| | DVC660/DVC665 | 10 | 191C26-2 | 13,40 | 16,08 |
|  | VC2000L/VC2010L/ VC2511/VC2012L/ VC2512L/VC3011L | 5 | P-72899 | 25,50 | 30,60 |
| | DVC86x, DVC15x | 5 | 195557-5 | 20,00 | 24,00 |
| | VC3210L/VC3211H/ VC3211M | 5 | 195558-3 | 27,10 | 32,52 |
| | VC3012L/ VC3012M/446L | 5 | P-84078 | 32,60 | 39,12 |
| | VC4210L/VC4210M | 5 | W107418353 | 34,70 | 41,64 |
|  | DVC260/DVC261/ DVC265 | 1 | 197899-3 | 21,30 | 25,56 |
| | VC4210L/VC4210M | 1 | W107418354 | 183,60 | 220,32 |
|  | DVC660/DVC665 | 1 | 191C30-1 | 13,40 | 16,08 |

* 20 Liter, solange Vorrat reicht







** 25 Liter; Industrie Staubsack (2-lagige Ausführung), original mitgeliefert, solange Vorrat reicht

*** Solange Vorrat reicht

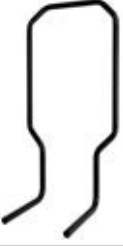
ENTSORGUNGSSÄCKE

| Beschreibung | Geeignet für Modelle | Stk./Pkg. | Bestell-Nr. | Preis (€) exkl. MwSt. | Preis (€) inkl. MwSt. |
|--|---|-----------|-------------|-----------------------|-----------------------|
|   | 447L/447MX | 5 | P-70306 | 47,00 | 56,40 |
| | DVC15X/DVC86X | 10 | 195432-5 | 8,10 | 9,72 |
| | VC2000L/ VC2010L/VC2511/ VC3511L/446L/ VC2012L/VC2512L/ VC3011L/VC3012L/ VC3012M | 5 | P-70297 | 37,00 | 44,40 |
| | VC3210L/VC3211H/ VC3211M/VC2211M/ VC2210M | 10 | 195440-6 | 8,10 | 9,72 |
| | VC4210L/VC4210M | 5 | W107418355 | 28,70 | 34,44 |

TRANSPORT / ZUBEHÖRBOX / STAUBBEHÄLTER

|  | Beschreibung | Geeignet für Modelle | Bestell-Nr. | Preis (€) exkl. MwSt. | Preis (€) inkl. MwSt. |
|---|---|---------------------------------|-------------|-----------------------|-----------------------|
|  | Bügelgriff zum leichteren Manövrieren bzw. Transport durch Stiegehäuser | VC4210L/VC4210M | W107418356 | 80,60 | 96,72 |
|  | Werkzeug-/Zubehörbox | VC2000L/VC2012L/VC2512L/VC3011L | W107409980 | 16,70 | 20,04 |
|  | Werkzeug-/Zubehörbox | DVC86x/DVC15x | 455732-8 | 10,00 | 12,00 |
|  | Schultergurt mit Polster und Karabiner | DVC750L | 199486-4 | 5,30 | 6,36 |
|  | Staubbehälter mit 15 l Volumen zur Kapazitätssteigerung | alle DVC86x | 191B56-7 | 67,40 | ET 80,88 |



HEISSLUFTGEBLÄSE

Modelle HG6031V, HG6030, HG5030, HG6530V, HG6531V

| | Beschreibung | Bestell-Nr. | Preis (€) exkl. MwSt. | Preis (€) inkl. MwSt. |
|---|------------------------------------|-------------|--------------------------|--------------------------|
|  | Glasschutzdüse | PR00000028 | 5,30 | 6,36 |
|  | Breitschlitzdüse | PR00000029 | 5,30 | 6,36 |
|  | Reflektordüse | PR00000030 | 6,60 | 7,92 |
|  | Reduzierdüse Auslass 20mm | PR00000031 | 5,70 | 6,84 |
|  | Überlapp-Schweißdüse | PR00000032 | 12,50 | 15,00 |
|  | Reflektordüse für Schrumpfschlauch | PR00000033 | 14,40 | 17,28 |
|  | Schweißdüse | PR00000034 | 5,30 | 6,36 |
|  | Andrückroller | PR00000035 | 8,70 | 10,44 |
|  | ABS Schweißdraht Set | PR00000036 | 8,70 | 10,44 |
| | HDPE Schweißdraht Set | PR00000037 | 8,10 | 9,72 |
| | PP Schweißdraht Set | PR00000038 | 8,10 | 9,72 |
|  | Schnell-Schweißdüse | PR00000039 | 6,10 | 7,32 |





KETTENSÄGEN

| Modelle | Schwerter | | | | | | Kette | | | | Schutz | | |
|--|-------------------|----------------|-------------|-------------|-----------------------|-----------------------|----------|-----------|-----------------------|-----------------------|-----------|-----------------------|-----------------------|
| | Schnittlänge (cm) | Nutbreite (mm) | Teilung (") | Best.-Nr. | Preis (€) exkl. MwSt. | Preis (€) inkl. MwSt. | Zahnform | Best.-Nr. | Preis (€) exkl. MwSt. | Preis (€) inkl. MwSt. | Best.-Nr. | Preis (€) exkl. MwSt. | Preis (€) inkl. MwSt. |
| Motorsägen | | | | | | | | | | | | | |
| DCS230T | 25 | 1,3 | 3/8 | 168408-5 | 16,70 | 20,04 | HM | 196205-9 | 17,80 | 21,36 | 418845-6 | 2,10 | 2,52 |
| EA3100T/ EA3110T | 30 | 1,3 | 3/8 | MR00288412 | 59,20 | 71,04 | HM | 196519-6 | 24,00 | 28,80 | 419559-0 | 3,00 | 3,60 |
| DCS3501/ EA3500S/ EA3601F | 30 | 1,3 | 3/8 | 165200C0 | 13,40 | 16,08 | HM | 531492646 | 14,40 | 17,28 | 952020640 | 7,10 | 8,52 |
| | 35 | 1,3 | 3/8 | 165201-8 | 12,50 | 15,00 | HM | 531492652 | 16,70 | 20,04 | | | |
| | 40 | 1,3 | 3/8 | 165202D6 | 15,60 | 18,72 | HM | 531492656 | 17,80 | 21,36 | | | |
| DCS4301/ EA4300F | 38 | 1,3 | 0,325 | 444038141 | 28,70 | 34,44 | HM | 532484064 | 20,00 | 24,00 | 952020640 | 7,10 | 8,52 |
| DCS460/ DCS500/ DCS4600S/ DCS5000/ DCS5030/ DCS5121/ EA5000P/ EA5600F | 38 | 1,5 | 3/8 | 445038651 | 34,70 | 41,64 | HM | 523093656 | 20,00 | 24,00 | 952020640 | 7,10 | 8,52 |
| | | | | | | | VM | 528099656 | 21,30 | 25,56 | | | |
| | 45 | 1,5 | 3/8 | 445045651* | 37,00 | 44,40 | HM | 523093664 | 22,50 | 27,00 | 952020650 | 9,30 | 11,16 |
| | | | | | | | VM | 528099664 | 25,50 | 30,60 | | | |
| DCS4610/ EA3201S | 35 | 1,3 | 3/8 | 165201-8 | 12,50 | 15,00 | HM | 531492652 | 16,70 | 20,04 | 952010640 | 7,10 | 8,52 |
| | 40 | 1,3 | 3/8 | 165202D6 | 15,60 | 18,72 | HM | 531492656 | 17,80 | 21,36 | | | |
| DCS520 | 38 | 1,5 | 3/8 | 445038651 | 34,70 | 41,64 | HM | 523093656 | 20,00 | 24,00 | 952010640 | 7,10 | 8,52 |
| | | | | | | | VM | 528099656 | 21,30 | 25,56 | | | |
| | 45 | 1,5 | 3/8 | 445045655 | 41,80 | 50,16 | HM | 523093664 | 22,50 | 27,00 | 952020650 | 9,30 | 11,16 |
| EA6100P | 38 | 1,5 | 3/8 | 445038651 | 34,70 | 41,64 | VM | 528099656 | 21,30 | 25,56 | 952020640 | 7,10 | 8,52 |
| | 45 | 1,5 | 3/8 | 445045651* | 37,00 | 44,40 | VM | 528099664 | 25,50 | 30,60 | | | |
| | 50 | 1,5 | 3/8 | 445050651 | 41,80 | 50,16 | VM | 528099672 | 27,10 | 32,52 | | | |
| DCS6400/ DCS6401/ DCS7300/ DCS7900/ EA7900P | 38 | 1,5 | 3/8 | 445038655 | 62,30 | 74,76 | VM | 528099660 | 32,60 | 39,12 | 952020650 | 9,30 | 11,16 |
| | 45 | 1,5 | 3/8 | 445045655 | 41,80 | 50,16 | VM | 528099668 | 28,70 | 34,44 | | | |
| | 50 | 1,5 | 3/8 | 445050655 | 44,30 | 53,16 | VM | 528099672 | 27,10 | 32,52 | | | |
| | 70 | 1,5 | 3/8 | 445070455** | 92,90 | 111,48 | VM | 528099694 | 37,00 | 44,40 | | | |

* Solange Vorrat reicht

** Panzerschiene - Gepanzerte Schwertschneidkante für verbesserte Leistung unter abrasiven Bedingungen. Spezielle Legierung für erhöhte Lebensdauer.

HM=Halbmeißel

VM=Vollmeißel





| Modelle | Schwerter | | | | | | Kette | | | | Schutz | | | |
|---|---------------------|----------------|-------------|-----------|-----------------------|-----------------------|----------|-----------|-----------------------|-----------------------|-----------|-----------------------|-----------------------|------|
| | Schnittlänge (cm) | Nutbreite (mm) | Teilung (") | Best.-Nr. | Preis (€) exkl. MwSt. | Preis (€) inkl. MwSt. | Zahnform | Best.-Nr. | Preis (€) exkl. MwSt. | Preis (€) inkl. MwSt. | Best.-Nr. | Preis (€) exkl. MwSt. | Preis (€) inkl. MwSt. | |
| Akku-/Elektro-Kettensägen | | | | | | | | | | | | | | |
| BUC122/ DUC122/ UC120D | 16 | 1,3 | 1/4 | 158476-6 | 27,10 | 32,52 | HM | 791284-8 | 15,60 | 18,72 | 416311-7 | 3,30 | 3,96 | |
| BUC250/ UC250D/ DUC252 | 25 | 1,3 | 3/8 | 168408-5 | 16,70 | 20,04 | HM | 196205-9 | 17,80 | 21,36 | 418845-6 | 2,10 | 2,52 | |
| DUC254 | 25 | 1,3 | 1/4 | 168407-7 | 76,50 | 91,80 | HM | 512466760 | 21,30 | 25,56 | 458501-6 | 4,40 | 5,28 | |
| | | 1,1 | 3/8 | 161846-0 | 11,60 | 13,92 | HM | 199075-5 | 10,00 | 12,00 | 458501-6 | 4,40 | 5,28 | |
| | | 1,3 | 3/8 | 168408-5 | 16,70 | 20,04 | HM | 196205-9 | 17,80 | 21,36 | 458501-6 | 4,40 | 5,28 | |
| DUC302 | 30 | 1,1 | 3/8 | 165245D8 | 14,40 | 17,28 | HM | 196740-7 | 16,70 | 20,04 | 419288-5 | 2,70 | 3,24 | |
| DUC256/ DUC303/ DUC305/ DUC306/ DUC353/ DUC355 | 25 | 1,3 | 1/4 | 168407-7 | 76,50 | 91,80 | HM | 512466760 | 21,30 | 25,56 | 418845-6 | 2,10 | 2,52 | |
| | | 1,1 | 3/8 | 161846-0 | 11,60 | 13,92 | HM | 199075-5 | 10,00 | 12,00 | 418845-6 | 2,10 | 2,52 | |
| | | 1,3 | 3/8 | 168408-5 | 16,70 | 20,04 | HM | 196205-9 | 17,80 | 21,36 | 418845-6 | 2,10 | 2,52 | |
| | 30 | 1,1 | 3/8 | 165245D8 | 14,40 | 17,28 | HM | 196740-7 | 16,70 | 20,04 | 419288-5 | 2,70 | 3,24 | |
| | | 1,3 | 3/8 | 165200C0 | 13,40 | 16,08 | HM | 531492646 | 14,40 | 17,28 | 419288-5 | 2,70 | 3,24 | |
| | | 1,1 | 3/8 | 165246-6 | 12,50 | 15,00 | HM | 511291752 | 15,60 | 18,72 | 419288-5 | 2,70 | 3,24 | |
| | 35 | 1,3 | 3/8 | 165201-8 | 12,50 | 15,00 | HM | 531492652 | 16,70 | 20,04 | 419288-5 | 2,70 | 3,24 | |
| | | 1,1 | 3/8 | 165247-4 | 15,60 | 18,72 | HM | 531291656 | 17,80 | 21,36 | 419242-9 | 2,70 | 3,24 | |
| | | 1,3 | 3/8 | 165202D6 | 15,60 | 18,72 | HM | 531492656 | 17,80 | 21,36 | 419242-9 | 2,70 | 3,24 | |
| | UC3020A/ UC3041A | 30 | 1,1 | 3/8 | 165245D8 | 14,40 | 17,28 | HM | 511291746* | 14,40 | 17,28 | 419288-5 | 2,70 | 3,24 |
| | UC3520A/ UC3541A | 35 | 1,1 | 3/8 | 165246-6 | 12,50 | 15,00 | HM | 511291752 | 15,60 | 18,72 | 419288-5 | 2,70 | 3,24 |
| | UC4020A/ UC4051A | 40 | 1,1 | 3/8 | 165247-4 | 15,60 | 18,72 | HM | 531291656 | 17,80 | 21,36 | 419242-9 | 2,70 | 3,24 |
| UC3030A | 30 | 1,3 | 3/8 | 165200C0 | 13,40 | 16,08 | HM | 531492646 | 14,40 | 17,28 | 419559-0 | 3,00 | 3,60 | |
| UC3530A | 35 | 1,3 | 3/8 | 165201-8 | 12,50 | 15,00 | HM | 531492652 | 16,70 | 20,04 | 419559-0 | 3,00 | 3,60 | |
| UC4030A | 40 | 1,3 | 3/8 | 165202D6 | 15,60 | 18,72 | HM | 531492656 | 17,80 | 21,36 | 952010640 | 7,10 | 8,52 | |
| UC4530A | 45 | 1,3 | 3/8 | 442045661 | 22,50 | 27,00 | HM | 531492662 | 20,00 | 24,00 | 952010640 | 7,10 | 8,52 | |
| UC4041A | 40 | 1,1 | 3/8 | 165247-4 | 15,60 | 18,72 | HM | 958291056 | 17,80 | 21,36 | 419242-9 | 2,70 | 3,24 | |
| UC3051A | 30 | 1,3 | 3/8 | 165200C0 | 13,40 | 16,08 | HM | 531492646 | 14,40 | 17,28 | 419288-5 | 2,70 | 3,24 | |
| UC3551A | 35 | 1,3 | 3/8 | 165201-8 | 12,50 | 15,00 | HM | 531492652 | 16,70 | 20,04 | 419288-5 | 2,70 | 3,24 | |
| UC4551A | 45 | 1,3 | 3/8 | 442045661 | 22,50 | 27,00 | HM | 531492662 | 20,00 | 24,00 | 419242-9 | 2,70 | 3,24 | |
| Hochtaster | | | | | | | | | | | | | | |
| EY2650H25H | 25 | 1,3 | 3/8 | 165695-7 | 13,40 | 16,08 | HM | 196142-7 | 14,10 | ET 16,92 | 418845-6 | 2,10 | 2,52 | |

* Solange Vorrat reicht

SÄGEKETTEN AUF 30,5 M ROLLE (SOLANGE VORRAT REICHT)



| Länge (m) | Zahnform | Nutbreite (mm) | Kettenteilung (") | Bestell-Nr. | Preis (€) exkl. MwSt. | Preis (€) inkl. MwSt. |
|-----------|----------|----------------|-------------------|-------------|-----------------------|-----------------------|
| 30,5 | VM | 1,3 | 3/8 | 523100801 | 909,90 | 1.091,88 |

FEILEN NACH KETTENMODELL (SOLANGE VORRAT REICHT)

| Kettenmodell | Teilung (") | Ø mm | Rundfeilen ohne Heft | | | Rundfeilen mit Führungshilfe inkl. Heft | | | |
|-----------------|-------------|------|----------------------|-----------------------|-----------------------|---|-------------|-----------------------|-----------------------|
| | | | Bestell-Nr. | Preis (€) exkl. MwSt. | Preis (€) inkl. MwSt. | Ø mm | Bestell-Nr. | Preis (€) exkl. MwSt. | Preis (€) inkl. MwSt. |
| xxx062xxx | 1/4" | 4,0 | 953003090 | 3,00 | 3,60 | 4,0 | 953030010 | 10,80 | 12,96 |
| xxx291xxx, 90PX | 3/8" | 4,5 | 953003100 | 3,00 | 3,60 | 4,5 | 195923-6 | 17,80 | 21,36 |
| xxx092xxx, 91PX | 3/8" | 4,0 | 953003090 | 3,00 | 3,60 | 4,0 | 953030010 | 10,80 | 12,96 |
| xxx084xxx | 0,325" | 4,5 | 953003100 | 3,00 | 3,60 | 4,5 | 195923-6 | 17,80 | 21,36 |
| xxx086, 484xxx | 0,325" | 4,8 | 953003070 | 3,00 | 3,60 | 4,8 | 953030030 | 10,80 | 12,96 |
| xxx093xxx | 3/8" | 5,5 | 953003040 | 3,00 | 3,60 | 5,5 | 953009000 | 10,80 | 12,96 |
| xxx099xxx | 3/8" | 5,5 | 953003040 | 3,00 | 3,60 | 5,5 | 953009000 | 10,80 | 12,96 |

FLACHFEILE (SOLANGE VORRAT REICHT)

| Beschreibung | Geeignet für Modelle | Bestell-Nr. | Preis (€) exkl. MwSt. | Preis (€) inkl. MwSt. |
|--------------------------------|----------------------|-------------|-----------------------|-----------------------|
| Flachfeile für Tiefenbegrenzer | Alle Ketten | 953003060 | 8,70 | 10,44 |

FEILENHEFT (SOLANGE VORRAT REICHT)

| Beschreibung | Geeignet für Modelle | Bestell-Nr. | Preis (€) exkl. MwSt. | Preis (€) inkl. MwSt. |
|--------------|----------------------|-------------|-----------------------|-----------------------|
| Feilenheft | Alle Feilen | 953004010 | 3,00 | 3,60 |

KETTENMESSLEHRE (SOLANGE VORRAT REICHT)

| Beschreibung | Geeignet für Ketten | Bestell-Nr. | Preis (€) exkl. MwSt. | Preis (€) inkl. MwSt. |
|-----------------|---------------------|-------------|-----------------------|-----------------------|
| Kettenmesslehre | 1/4" 3/8" 0,325" | 953100090 | 8,10 | 9,72 |

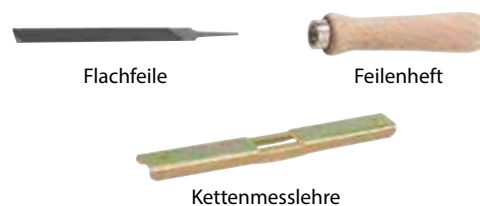

SCHÄRFTABELLE

| Kettenmodell | Ø 1/3* (mm) | Ø 2/3** (mm) | Tiefenanschlag Höhe | Winkel 1 | Winkel 2 | Winkel 3 | Zahnform |
|-----------------|-------------|--------------|---------------------|----------|----------|----------|----------|
| xxx466xxx | 4,0 | 4,0 | 0,65 mm / 0,025" | 10° | 30° | 85° | HM 7 |
| xxx290xxx | 4,5 | 4,0 | 0,65 mm / 0,025" | 90° | 30° | 75° | |
| xxx092xxx, 91PX | 4,0 | 4,0 | 0,65 mm / 0,025" | 90° | 30° | 80° | |
| xxx093xxx | 5,5 | 4,8 | 0,65 mm / 0,025" | 90° | 35° | 85° | |
| xxx484xxx | 4,8 | 4,5 | 0,65 mm / 0,025" | 10° | 30° | 80° | |
| xxx086xxx | 4,8 | 4,5 | 0,65 mm / 0,025" | 10° | 30° | 85° | VM 7 |
| xxx099xxx | 5,5 | 4,8 | 0,65 mm / 0,025" | 10° | 25° | 60° | |
| xxx686xxx | 4,8 | 4,5 | 0,65 mm / 0,025" | 10° | 25° | 60° | |

Aufgrund der abfallenden Geometrie des Zahnes benötigen Sie bei manchen Kettenmodellen 2 verschiedene Feilendurchmesser – je nachdem in welchem Drittel des Zahnes Sie sich befinden.

* Feilendurchmesser im 1/3 des Zahnes

** Feilendurchmesser im 2/3 des Zahnes

AKKU-KETTENSÄGEN B/DUC122 / UC120D

| Beschreibung | B/DUC122 | UC120D | Bestell-Nr. | Preis (€) exkl. MwSt. | Preis (€) inkl. MwSt. |
|---------------------------------------|----------|--------|-------------|-----------------------|-----------------------|
| Teleskopverlängerung 1.800 - 2.600 mm | | ● | 192755-2 | 209,10 | 250,92 |
| | ● | | 195595-7* | 248,90 | 298,68 |
| Rundfeile ø 4 mm | ● | ● | 744003-1 | 4,40 | 5,28 |
| Kettensägenöl 100 ml | ● | ● | 182229-1** | 3,60 | 4,32 |

* Verwendbar nur mit BL1830

** Solange Vorrat reicht



Teleskopverlängerung



Kettensägenöl



Rundfeile

RESCUECUT

Mit der Makita RescueCut Sägekette lassen sich beim Rettungseinsatz Materialien schneiden, bei denen herkömmliche Sägeketten sofort stumpf werden.

Die Makita RescueCut Sägeketten schneiden, was herkömmliche Sägeketten nicht schaffen:

- Holzbalken und Verschalungen mit Nägeln
- Teer- oder Dachpappe gesandet auf Holzschalung
- Trapezblech aus verzinktem Stahl oder Aluminium, doppelwandiges Trapezblech mit Isoliermaterial
- KFZ-Karosserien und Bahnwagenteile
- Stahl-, Aluminium-, Kupfer- und Leichtmetallbleche bis 1,5 mm
- Leichtbaustoffe, Poroton, Ytong und Mauerfugen

Die Makita RescueCut Sägeketten in Verbindung mit dem Tiefenbegrenzer sind einfach unverzichtbar bei der Brandherdsuche, für Zugangs- und Abluftöffnungen und nicht zuletzt bei Unfälleinsätzen. Überall dort, wo die hydraulische Schere an ihre Grenzen stößt.

Die Makita RescueCut Sägekette erreicht ihre extreme Haltbarkeit dank der hochfesten Wolframkarbid Schneidplatten, welche über die gesamte Zahndachlänge auf dem Original-Hobelzahn aufgelötet sind.

| Schnittlänge (cm) | Treibglieder | Nutbreite (mm) | Kettenteilung (") | Geeignet für Modelle | Bestell-Nr. | Preis (€) exkl. MwSt. | Preis (€) inkl. MwSt. |
|-------------------|--------------|----------------|-------------------|---|-------------|-----------------------|-----------------------|
| 43 | 60 | 1,5 | 3/8 | DCS6400/DCS6401/DCS7300/DCS7900/EA7900P | 957415060* | 483,50 | 580,20 |

* Set bestehend aus Schwert - gebohrt, Tiefenbegrenzer und Sägekette

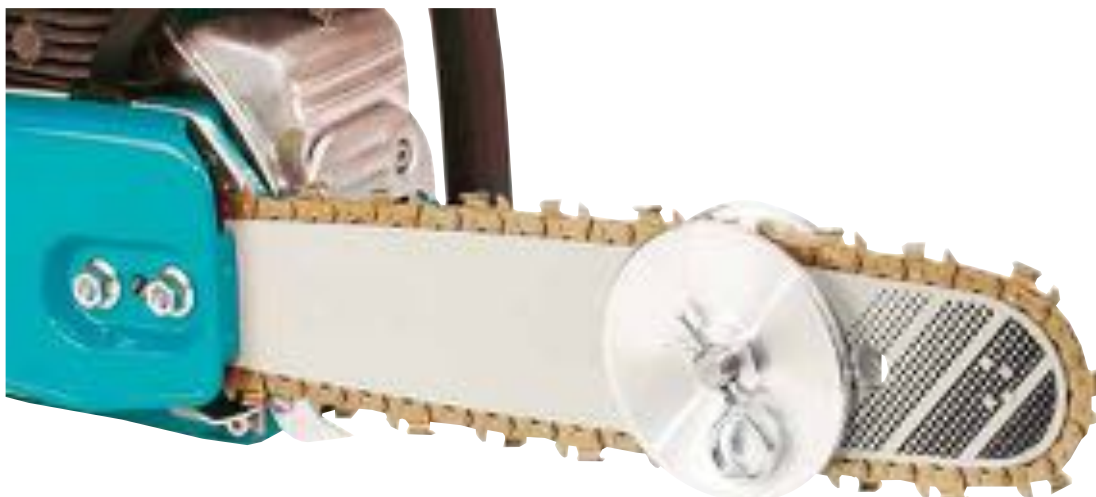

HECKENSCHEREN



| Modelle | Messerbalken | Preis (€) exkl. MwSt. | Preis (€) inkl. MwSt. | Messerschutz | Preis (€) exkl. MwSt. | Preis (€) inkl. MwSt. | Messerbalken inkl. Messerschutz | Preis (€) exkl. MwSt. | Preis (€) inkl. MwSt. | Schnittgut-sammler | Preis (€) exkl. MwSt. | Preis (€) inkl. MwSt. |
|---------------------|--------------|-----------------------|-----------------------|--------------|-----------------------|-----------------------|---------------------------------|-----------------------|-----------------------|--------------------|-----------------------|-----------------------|
| B/DUH523 | 195769-0 | 68,80 | 82,56 | 9101MA0203 | 3,30 | 3,96 | | | | 195050-9 | 41,80 | 50,16 |
| B/DUH550/ DUH551 | 126416-2 | 43,40 | ET 52,08 | 450489-6 | 4,40 | 5,28 | | | | 194681-1 | 22,50 | 27,00 |
| DUH601 | 199099-1 | 103,10 | 123,72 | 458414-1 | 18,90 | 22,68 | | | | 199151-5 | 22,50 | 27,00 |
| DUH602 | 199599-1 | 76,50 | 91,80 | 459121-9 | 6,60 | 7,92 | | | | 199151-5 | 22,50 | 27,00 |
| DUH651 | 196688-3 | 118,40 | 142,08 | 450490-1 | 4,40 | 5,28 | | | | 194681-1 | 22,50 | 27,00 |
| DUH751 | 199100-2 | 128,00 | ET 153,60 | 458415-9 | 16,70 | 20,04 | | | | 199151-5 | 22,50 | 27,00 |
| DUH754S | 191D39-9 | 137,70 | 165,24 | 412770-3 | 3,30 | 3,96 | | | | 191D34-9 | 30,60 | 36,72 |
| B/DUM168 | 195272-1* | 25,50 | 30,60 | 451816-0* | 2,40 | 2,88 | | | | 195279-7 | 7,60 | 9,12 |
| EH6000W | 196797-8 | 118,40 | 142,08 | 452327-8 | 6,60 | 7,92 | | | | | | |
| EH7500S | 125773-5* | 152,00 | 182,40 | 451868-1 | 4,80 | 5,76 | | | | 195321-4 | 103,10 | 123,72 |
| EH7500W | 196799-4 | 137,70 | 165,24 | 452326-0 | 7,60 | 9,12 | | | | | | |
| EN4950H/ EN4951H | 126293-2 | 285,60 | 342,72 | 452327-8 | 6,60 | 7,92 | | | | | | |
| EN420MP | 198195-2 | 47,00 | 56,40 | 457036-4 | 3,30 | 3,96 | | | | | | |
| HTS7500 | | | | | | | 342230070 | 124,50 | 149,40 | | | |
| UH200D | 195272-1* | 25,50 | 30,60 | 451816-0* | 2,40 | 2,88 | | | | 195279-7 | 7,60 | 9,12 |
| UH201D | 198408-1 | 24,00 | 28,80 | 451816-0* | 2,40 | 2,88 | | | | 198401-5 | 6,10 | 7,32 |
| UH4050 | | | | | | | 222230610* | 59,20 | 71,04 | | | |
| UH4260 | 9228MA0208 | 56,10 | 67,32 | 9101MA0201* | 3,00 | 3,60 | | | | 195050-9 | 41,80 | 50,16 |
| UH4261 | 140826-9 | 37,00 | 44,40 | 9101MA0201* | 3,00 | 3,60 | | | | 195050-9 | 41,80 | 50,16 |
| UH4570 | 194660-9 | 44,30 | 53,16 | 450489-6 | 4,40 | 5,28 | | | | 194681-1 | 22,50 | 27,00 |
| UH4850 | | | | | | | 222230620 | 62,30 | 74,76 | | | |
| UH4860 | 9228MA0209* | 59,20 | 71,04 | 452684-4 | 4,00 | 4,80 | | | | 195050-9 | 41,80 | 50,16 |
| UH4861 | 140830-8 | 37,00 | 44,40 | 452684-4 | 4,00 | 4,80 | | | | 195050-9 | 41,80 | 50,16 |
| UH5260 | 9228MA0210 | 65,50 | 78,60 | 9101MA0203 | 3,30 | 3,96 | | | | 195050-9 | 41,80 | 50,16 |
| UH5261 | 140827-7 | 41,80 | 50,16 | 9101MA0203 | 3,30 | 3,96 | | | | 195050-9 | 41,80 | 50,16 |
| UH550D | 126416-2 | 43,40 | ET 52,08 | 450489-6 | 4,40 | 5,28 | | | | 194681-1 | 22,50 | 27,00 |
| UH5540 | 223230620 | 72,50 | 87,00 | 220233620 | 15,60 | 18,72 | | | | | | |
| UH5550 | | | | 220233620 | 15,60 | 18,72 | 222230631* | 65,50 | 78,60 | | | |
| UH5570 | 194663-3 | 53,10 | 63,72 | 450489-6 | 4,40 | 5,28 | | | | 194681-1 | 22,50 | 27,00 |
| UH5580 | 126416-2 | 43,40 | ET 52,08 | 450489-6 | 4,40 | 5,28 | | | | 194681-1 | 22,50 | 27,00 |
| UH6350 | | | | 220233620 | 15,60 | 18,72 | 222230641 | 68,80 | 82,56 | | | |
| UH6540 | 223230631* | 80,60 | 96,72 | 220233620 | 15,60 | 18,72 | | | | | | |
| UH6570 | 194666-7 | 59,20 | 71,04 | 450490-1 | 4,40 | 5,28 | | | | 194681-1 | 22,50 | 27,00 |
| UH6580 | 196688-3 | 118,40 | 142,08 | 450490-1 | 4,40 | 5,28 | | | | 194681-1 | 22,50 | 27,00 |
| UH7580 | 194675-6 | 103,10 | 123,72 | 450490-1 | 4,40 | 5,28 | | | | 194681-1 | 22,50 | 27,00 |

* Solange Vorrat reicht

GETRIEBEFETT



| Geeignet für | Bestell-Nr. | Preis (€) exkl. MwSt. | Preis (€) inkl. MwSt. |
|--|-------------|-----------------------|-----------------------|
| DUN500W sowie Anbauteile für DUX18/DUX16/UX01G mit Getriebe | 197439-7 | 7,10 | 8,52 |

KABELHALTER

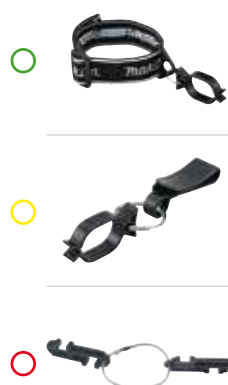

| Beschreibung | Bestell-Nr. | Preis (€) exkl. MwSt. | Preis (€) inkl. MwSt. |
|----------------------|-------------|-----------------------|-----------------------|
| Kabelhalter Armband | 194679-8 | 4,80 | 5,76 |
| Kabelhalter Gürtel | 194677-2 | 1,80 | 2,16 |
| Kabelhalter Maschine | 158024-1 | 1,20 | 1,44 |

MOTORSENSEN

FADENKÖPFE



| Beschreibung | Kopf Ø (") | Faden Ø (mm) | Geeignet für Modelle | Bestell-Nr. | Preis (€) exkl. MwSt. | Preis (€) inkl. MwSt. |
|--------------------------------|---------------|--------------|---|-------------|-----------------------|-----------------------|
| Automatik | | | RBC420E | B-01965* | 37,00 | 44,40 |
| Automatik | 4 | 2,4 x 3 m | RST250, ER2550LH, ER400MP, ER2600L | B-03006 | 25,50 | 30,60 |
| Ultra-Automatik | 4 | 2,4 x 3 m | BBC231U/BC231UD/DBC260U/EBH252U/EBH253U/EM2650UH/EM2651UH/EBH341U/RBC2100/RBC2500/RBC3101/BUR182/DUR182/EM2600/DUR187L/DUR187U/DUR188U | B-02945 | 34,70 | 41,64 |
| Halbautomatik | 4 | 2,0 x 3 m | DUR184/DUR189 | 198971-4 | 20,00 | 24,00 |
| Ultra-Automatik | 6 | 3,0 x 2 m | RBC420E/EBH341U/EM4350UH/EM4351UH/EM4350RH/EM3400U | A-81658 | 44,30 | 53,16 |
| Halbautomatik 4R | 4 | 2,4 x 3 m | RST250/ER2550LH/ER2600L | A-89137 | 27,10 | 32,52 |
| Bump and Feed | 5 | 2,4 x 3 m | EBH252U/L, EBH253U/L, EM2650UH/LH, EM2651UH/LH, EM3400U/L, EBH340U, EBH341U/L/R, EM4350UH/LH/RH, EM4351UH, RBC411U, RBC412U, RBC413U, RBC414U, EM400MP, EM401MP, UR101C, UR201C | B-05131 | 25,50 | 30,60 |
| Halbautomatik | 6 | 3,0 x 3 m | EBH341R/EBH341U | 197030-1 | 39,20 | 47,04 |
| Halbautomatik Fadenkopfeinsatz | | 1,65 x 8 m | UR3000 | DA00000001 | 7,60 | 9,12 |
| Halbautomatik | | 1,65 x 8 m | BUR181/DUR181 | 196146-9* | 7,10 | 8,52 |
| Halbautomatik | 3 | 1,65 x 8 m | UR100D | 198854-8 | 16,70 | 20,04 |
| Halbautomatik | 4 low profile | 2,0 x 3 m | DUR365U/DUR366L/DUR368/DUR369 | 197296-3 | 27,10 | 32,52 |
| Halbautomatik | 4 | 2,4 x 3 m | DUR365U/DUR366L/DUR368/DUR369 | 197993-1 | 15,60 | 18,72 |
| Comfort Trim | 4,4 | 2,4 x 3,6 m | DUR365U/DUR366L/DUR368/DUR369/UR002G/UR003G | 196324-1 | 24,00 | 28,80 |
| Ersatzteil-Fadenkopf | | 2,0 x 3 m | UR3500/UR3501 | YA00000649 | 7,90 ET | 9,48 |

* Solange Vorrat reicht

FADENKÖPFE EXPRESS

Fadenkopf mit einfacher Wickelmechanik.

Express-Fadenköpfe müssen zum Einsetzen des Fadens nicht geöffnet werden.

| | Kopf Ø (""/mm) | Faden Ø (mm) | Gewinde | Geeignet für Modelle | Bestell-Nr. | Preis (€) exkl. MwSt. | Preis (€) inkl. MwSt. |
|--|-------------------|-----------------|------------|---|-------------|--------------------------|--------------------------|
|  | 4 / 102 | 2,0 | M8x1,25LH | DUR187L, DUR187U, DUR188L, DUR188U | 191D91-7 | 14,40 | 17,28 |
|  | 4 / 102 | 2,0 | M8x1,25RH | DUR184, DUR189 | 191D92-5 | 14,40 | 17,28 |
|  | 4 / 102 | 2,0 | M10x1,25LH | DUR190L, DUR190U, DUR191L, DUR191U, DUR365, DUR366, DUR368A, DUR369A, DUR369L, EM408MP, UR002G, UR003G, UR101C, UR201C, UR202C | 191D89-4 | 15,60 | 18,72 |
|  | 4 / 102 | 2,4 | M10x1,25LH | DUR369A, DUR369L, EBH252U, EBH253U, EM2651U, EM400MP, EM404MP, UR101C, UR201C | 191D90-9 | 15,60 | 18,72 |
|  | 5 / 130 | 2,4 | M10x1,25LH | EBH341L, EHB341U, EM4350L, EM4350R, EM4350U, EM4351U, MS335C, RBC411, RBC412U, RBC413U, RBC414U | 191D93-3 | 21,30 | 25,56 |

Standard-Fadenkopf

85 sek.





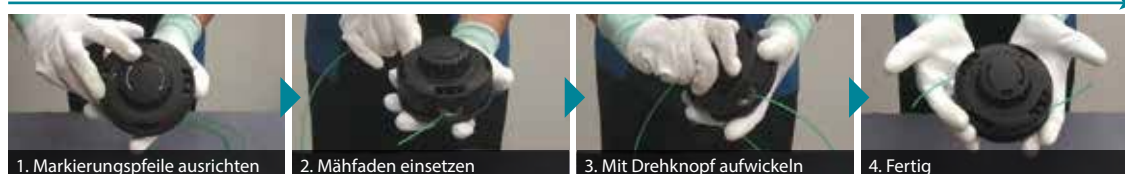

Fadenkopf „Express“

35 sek.



➔ **Bis zu 58 %
Zeitersparnis**

ERSATZFÄDEN

| | Beschreibung | Faden Ø (mm) | Länge (m) | Geeignet für Modelle | Bestell-Nr. | Preis (€) exkl. MwSt. | Preis (€) inkl. MwSt. |
|---|--|--------------|-----------|----------------------|-------------|-----------------------|-----------------------|
|  | Lärmarm, blau, Kleeblatt-Querschnitt | 1,65 | 15 | alle Motorsensen | E-01731 | 3,60 | 4,32 |
| | | 1,65 | 30 | alle Motorsensen | E-01747 | 6,60 | 7,92 |
|  | Lärmarm, grün, Kleeblatt-Querschnitt | 2,0 | 15 | alle Motorsensen | E-01769 | 4,00 | 4,80 |
| | | 2,0 | 30 | alle Motorsensen | E-01775 | 7,60 | 9,12 |
|  | Lärmarm, orange, Kleeblatt-Querschnitt | 2,4 | 15 | alle Motorsensen | E-01797 | 4,80 | 5,76 |
| | | 2,4 | 30 | alle Motorsensen | E-01806 | 9,30 | 11,16 |
|  | Lärmarm, rot, Kleeblatt-Querschnitt | 2,7 | 15 | alle Motorsensen | E-01828 | 5,30 | 6,36 |
| | | 2,7 | 30 | alle Motorsensen | E-01834 | 10,00 | 12,00 |



Mähfaden mit Kleeblatt-Querschnitt

mäht leiser und spart Energie

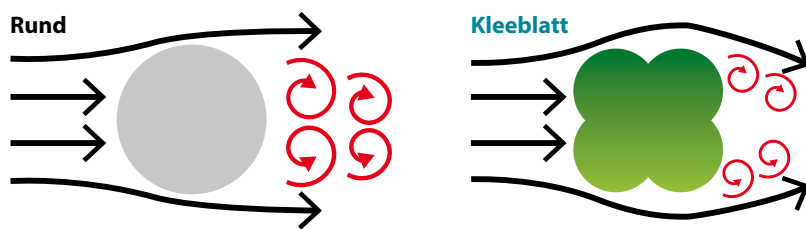

Die Kleeblattform erzeugt kleinere Luftwirbel, wodurch die Lärmentwicklung reduziert wird. Dank des verringerten Luftwiderstands erhöht sich zudem die Akkulaufzeit.

Mähfläche pro Akkuladung

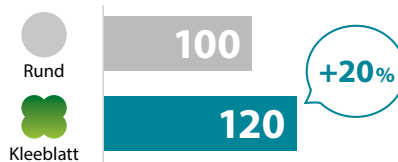

Lautstärke

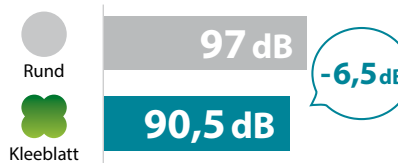

UMBAUSET AUF FADENKOPF FÜR DUR365U

| | Inhalt | Bestell-Nr. | Preis (€) exkl. MwSt. | Preis (€) inkl. MwSt. |
|--|---|-------------|-----------------------|-----------------------|
|  | Fadenkopfschutzhaube, Schelle, Schrauben, Wellenabdeckscheibe | 197295-5* | 18,90 | 22,68 |

* Fadenkopf Best.-Nr. B-05131



KUNSTSTOFFMESSERKOPF

| Beschreibung | Geeignet für Modelle | Bestell-Nr. | Preis (€) exkl. MwSt. | Preis (€) inkl. MwSt. |
|---------------------------------------|--|-------------|-----------------------|-----------------------|
| Kunststoffmesserkopf Ø 255 mm | Alle Modelle mit Spindeldurchmesser M8x1.25RH, M8x1.25 LH, M10x1.25 LH | 198383-1 | 21,30 | 25,56 |
| Ersatzmesser 12 Stück | für Kunststoffmesserkopf 198383-1 | 198426-9 | 9,30 | 11,16 |
| Messerkopf mit einem Kunststoffmesser | UR100D | 198848-3 | 15,60 | 18,72 |
| Ersatzmesser 5 Stück | für Kunststoffmesserkopf 198848-3 | 198851-4 | 4,80 | 5,76 |
| Kunststoffmesserkopf Ø 305 mm | DUR369A/L | 199868-0 | 30,60 | 36,72 |
| Ersatzmesser 12 Stück | für Kunststoffmesserkopf 199868-0 | 199870-3 | 27,10 | 32,52 |

SCHLAGMESSER

2-ZAHN DICKICHTMESSER

Für hohes und starkes Gras, Wildwuchs, Gestrüpp und harte Ranken



| Zähne | Durchmesser (mm) | Geeignet für Modelle | Bestell-Nr. | Preis (€) exkl. MwSt. | Preis (€) inkl. MwSt. |
|-------|------------------|---|-------------|-----------------------|-----------------------|
| 2 | 230 | EM3400U/EBH341U/EBH341R/ EM2600U/EM4350UH/EM4351UH/ DUR369A/DUR369L/UR101C/UR201C | 729029-4 | 10,00 | 12,00 |
| 2 | 255 | DUR369A/L | 198345-9 | 10,80 | 12,96 |

3-ZAHN DICKICHTMESSER

Für hohes und starkes Gras, Wildwuchs, Gestrüpp und harte Ranken



| Zähne | Durchmesser (mm) | Geeignet für Modelle | Bestell-Nr. | Preis (€) exkl. MwSt. | Preis (€) inkl. MwSt. |
|-------|------------------|--|-------------|-----------------------|-----------------------|
| 3 | 300 | DBC4010/DBC4510 | 385224130 | 20,00 | 24,00 |
| 3 | 230 | EBH252U/EBH253U/EM2650UH/EBH2651UH/ DUR368A/DUR368L/DUR369A/DUR369L | D-66020 | 10,00 | 12,00 |
| 3 | 257 | EBH341U/EM4350UH/EM4351UH/ EM4350RH/EM3400U/UR101C/UR201C | D-66036 | 10,80 | 12,96 |
| 3 | 305 | EBH341U/EM4350UH/EM4351UH | D-66042 | 11,60 | 13,92 |



4-ZAHN SCHLAGMESSER

Zum Mähen von hohem Gras und Wildwuchs

| Zähne | Durchmesser (mm) | Geeignet für Modelle | Bestell-Nr. | Preis (€) exkl. MwSt. | Preis (€) inkl. MwSt. |
|-------|------------------|---|-------------|-----------------------|-----------------------|
| 4 | 255 | DBC4010/DBC4510 | 385224140 | 13,40 | 16,08 |
| 4 | 230 | BBC231U/BC231UD/RBC2500/ EBH252U/EM2650UH/EBH253U/ EM2651UH/RBC2100/EBH341U/ RBC420E/RBC3101/EBH341R/DBC260U/ DUR361U/DUR365U/DUR368A/DUR368L/ DUR369L/DUR369A/UR101C/UR201C | D-66008 | 8,70 | 10,44 |
| 4 | 230 | DUR361 | 195150-5* | 7,10 | 8,52 |
| 4 | 255 | EBH341U/EBH341R/RBC420E/EM4350UH/ EM4351UH/EM4350RH/EM3400U | B-14124 | 16,70 | 20,04 |
| 4 | 255 | EM3400U/L/DUR368A/DUR368L/ DUR369L/DUR369A/UR101C/UR201C | D-66014 | 9,30 | 11,16 |

* Solange Vorrat reicht

8-ZAHN WIRBELBLATT

Für starkes Gras und Wildwuchs aller Art



| Zähne | Durchmesser (mm) | Geeignet für Modelle | Bestell-Nr. | Preis (€) exkl. MwSt. | Preis (€) inkl. MwSt. |
|-------|------------------|---|-------------|-----------------------|-----------------------|
| 8 | 230 | DBC260U/EBH252U/EBH253U/EBH341R/ EBH341U/EM2650UH/EM2651UH/ RBC2100/RBC2500/RBC3101/RBC420E | B-14130 | 12,50 | 15,00 |
| 8 | 255 | EBH341U/EM4350UH/EM4351UH/ EM4350RH/EM3400U | 6418501900 | 22,50 | 27,00 |
| 8 | 255 | DBC4010/DBC4510 | 385224180 | 18,90 | 22,68 |

MEISSELZAHNSÄGEBLATT

Für Buschwerk, dünne Baumstämme und Jungwuchspflege



| Zähne | Durchmesser (mm) | Geeignet für Modelle | Bestell-Nr. | Preis (€) exkl. MwSt. | Preis (€) inkl. MwSt. |
|-------|------------------|----------------------|-------------|-----------------------|-----------------------|
| 24 | 225 | DBC4010/DBC4510 | 385224161 | 28,70 | 34,44 |

SCHUTZHAUBEN

Bei Verwendung eines Fadenkopfes muss darauf geachtet werden, dass eine passende Fadenkopfschutzhaube oder eine zusätzliche Fadenkopfschutzleiste verwendet wird.



Messerschutzhaube



Messerschutzhaube



Messer/Fadenkopfschutzhaube



Fadenkopfschutzleiste

Symbolfotos

| Beschreibung | Geeignet für Modelle | Bestell-Nr. | Preis (€) exkl. MwSt. | Preis (€) inkl. MwSt. |
|--|--|-------------|-----------------------|-----------------------|
| Messer/Fadenkopfschutzhaube | DBC4510-D/DBC4010-D | 010341612 | 55,00 | ET 66,00 |
| Schutzhaube speziell für Meißelzahnsägeblätter | DBC4010-D/DBC4510-D | 010341640 | 75,00 | ET 90,00 |
| Messerschutzhaube mit Verlängerungsleiste | DUR369A/DUR369L/UR101C/UR201C | 191B54-1 | 14,10 | ET 16,92 |
| Messerschutzhaube flacher Typ | DUR368A/L | 197294-7 | 22,50 | 27,00 |
| Fadenkopfschutzhaube | DUR365U/DUR366L | 455926-5 | 8,50 | ET 10,20 |
| Messerschutzhaube | DUR361U | 455172-0 | 5,90 | ET 7,08 |
| Fadenkopfschutzhaube | DUR187U/DUR187L/DUR188U | 457324-9 | 5,90 | ET 7,08 |
| Fadenkopfschutzhaube | DUR184L/DUR189 | 456651-1 | 5,90 | ET 7,08 |
| Fadenkopfschutzhaube | DUR181 | 453353-0 | 2,60 | ET 3,12 |
| Messerschutzhaube | EBH341U/EM4350UH/EM4351UH/EM4350RH | 452259-9 | 6,40 | ET 7,68 |
| Messerschutzhaube | EBH252U/EBH253U/EBH341U/EM2650UH/EM2651UH | 452260-4 | 6,40 | ET 7,68 |
| Fadenkopfschutzleiste | EBH252U/EBH253U/EBH341U/EM2650UH/EM2651UH/EM4350UH/EM4351UH/EM4350RH | 135753-3 | 5,50 | ET 6,60 |
| Fadenkopfschutzhaube | ER2550LH | 141015-9 | 11,30 | ET 13,56 |
| Messerschutzhaube | EBH341R | 6118002000 | 11,30 | ET 13,56 |
| Fadenkopfschutzhaube | EBH341R | 176045800N | 20,80 | ET 24,96 |
| Messer/Fadenkopfschutzhaube | RBC420E | 6358008003* | PaA | PaA |
| Messer/Fadenkopfschutzhaube | RBC3101 | 6278011002 | 17,40 | ET 20,88 |
| Messer/Fadenkopfschutzhaube | DBC260U | 6258064001 | 18,50 | ET 22,20 |
| Messer/Fadenkopfschutzhaube | RBC2500 | 6258060001* | PaA | PaA |
| Messer/Fadenkopfschutzhaube | RBC2100 | 6258061002 | 12,20 | ET 14,64 |
| Fadenkopfschutzleiste | BBC231U/BC231UD | 140583-9 | 9,80 | ET 11,76 |
| Fadenkopfschutzhaube | RST250 | 6168004004 | 15,20 | ET 18,24 |
| Schutzhaube | UR3500/UR3501 | YA00000653 | 5,50 | ET 6,60 |
| Fadenkopfschutzhaube | ER2600L | DA00000630 | 7,90 | ET 9,48 |
| Schutzhaube | EM3400U | 451878-8 | 6,90 | ET 8,28 |
| Fadenkopfschutzhaube | EM3400U | 140424-9 | 7,90 | ET 9,48 |
| Messerschutzhaube | DUR190L/DUR190U/UR002G/UR003G | 412392-9 | 4,70 | ET 5,64 |

* Solange Vorrat reicht

SCHULTERGUORTE



| Geeignet für Modelle | Bestell-Nr. | Preis (€) exkl. MwSt. | Preis (€) inkl. MwSt. |
|---|-------------|-----------------------|-----------------------|
| BBC231U/BC231UD/EBH341U/EBH253U/EBH252U/EM2650/EM2651UH | 122906-3 | 27,10 | 32,52 |
| RBC420E/RBC3101/EM3400U | 6417015003* | 32,60 | 39,12 |
| DBC260U | 6247001001* | 37,00 | 44,40 |
| RBC2100/RBC2500 | 126012-6 | 7,60 | 9,12 |
| UR3000 | DA00000037 | 3,00 | 3,60 |
| BUR181/DUR181/BUR182/DUR182/DUR361U/DUR365U/ER2600L/DUR184L/DUR187/DUR188/DUR366/EX2650LH/DUX60 | 125516-5 | 7,60 | 9,12 |
| EM4350UH/EM4351UH | 196129-9 | 53,10 | 63,72 |
| UR3500/UR3501 | YA00000639* | PaA | PaA |

* Solange Vorrat reicht

MULTIFUNKTIONSANTRIEBE

TRIMMER-AUFSATZ ER400MP FÜR EX2650LH (SOLANGE VORRAT REICHT)

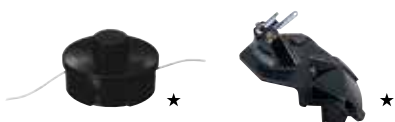

| Beschreibung | Bestell-Nr. | Preis (€) exkl. MwSt. | Preis (€) inkl. MwSt. |
|---|-------------|-----------------------|-----------------------|
| Trimmer-Aufsatz Gewinde: M8 (Rechtsgewinde) Maße (L x B x H): 703 x 270 x 402 mm | 195524-0 | 53,10 | 63,72 |
| Fadenkopf (★) | A-89137 | 27,10 | 32,52 |
| Fadenkopfschutzhaube (★) | 141015-9 | 11,30 | ET 13,56 |

MOTORSENSEN-AUFSATZ EM400MP FÜR EX2650LH (SOLANGE VORRAT REICHT)



| Beschreibung | Bestell-Nr. | Preis (€) exkl. MwSt. | Preis (€) inkl. MwSt. |
|---|-------------|-----------------------|-----------------------|
| Motorsensen-Aufsatz Gewinde: M10 x 1.25 LH Schnittbreite mit Mähfaden: 420 mm Gewicht: 1 kg Maße (L x B x H): 876 x 374 x 211 mm | 195650-5 | 80,60 | 96,72 |
| Fadenkopf (★) | 195149-0 | 27,10 | 32,52 |
| Kunststoffmesserkopf | 198383-1 | 21,30 | 25,56 |
| 2-Zahn Schlagmesser ø 230 mm | 729029-4 | 10,00 | 12,00 |
| 3-Zahn Schlagmesser ø 230 mm | D-66020 | 10,00 | 12,00 |
| 4-Zahn Schlagmesser ø 230 mm | D-66008 | 8,70 | 10,44 |
| 8-Zahn Wirbelblatt ø 230 mm | B-14130 | 12,50 | 15,00 |

MOTORSENSEN-AUFSATZ EM404MP FÜR EX2650LH / DUX60 / UX01G



| Beschreibung | Bestell-Nr. | Preis (€) exkl. MwSt. | Preis (€) inkl. MwSt. |
|---|-------------|-----------------------|-----------------------|
| Motorsensen-Aufsatz Gewinde: M10 x 1.25 LH Schnittbreite mit Mähfaden: 420 mm Gewicht: 1,5 kg Maße (L x B x H): 876 x 392 x 225 mm | 198770-4 | 98,00 | 117,60 |
| Fadenkopf (★) | 197296-3 | 27,10 | 32,52 |
| Kunststoffmesserkopf | 198383-1 | 21,30 | 25,56 |
| 2-Zahn Schlagmesser ø 230 mm | 729029-4 | 10,00 | 12,00 |
| 3-Zahn Schlagmesser ø 230 mm | D-66020 | 10,00 | 12,00 |
| 4-Zahn Schlagmesser ø 230 mm | D-66008 | 8,70 | 10,44 |
| 8-Zahn Wirbelblatt ø 230 mm | B-14130 | 12,50 | 15,00 |

★ = mitgeliefertes Zubehör

ET – Ersatzteil PaA – Preis auf Anfrage

MOTORSENSEN-AUFSATZ EM408MP



| Beschreibung | Bestell-Nr. | Preis (€) exkl. MwSt. | Preis (€) inkl. MwSt. |
|---|-------------|--------------------------|--------------------------|
| Motorsensen-Aufsatz Gewinde: M10 x 1.25 LH Schnittbreite mit Mähfaden: 300 mm Gewicht: 1,4 kg Maße (L x B x H): 880 x 320 x 196 mm | 191N31-5 | 98,00 | 117,60 |
| Fadenkopf (★) | 191D89-4 | 15,60 | 18,72 |
| Kunststoffmesserkopf | 198383-1 | 21,30 | 25,56 |
| 4-Zahn Schlagmesser ø 230 mm | D-66008 | 8,70 | 10,44 |
| 8-Zahn Wirbelblatt ø 230 mm | B-14130 | 12,50 | 15,00 |

ROTORKLINGEN-AUFSATZ EM407MP

Lieferbar ab Sommer 2021



| Beschreibung | Bestell-Nr. | Preis (€) exkl. MwSt. | Preis (€) inkl. MwSt. |
|--|-------------|--------------------------|--------------------------|
| Rotorklingen-Aufsatz Zwei gegenläufig rotierende Schneiden Schnittbreite: 230 mm Gewicht: 2,7 kg Maße (L x B x H): 965 x 245 x 155 mm | 191M56-3 | PaA | PaA |
| Schneidklinge oben (★) | SY00146013 | 31,90 | 38,28 |
| Schneidklinge unten (★) | SY00146014 | 28,10 | 33,72 |
| Schutz (★) | 412999-1 | 10,50 | 12,60 |

MÄHBALKEN-AUFSATZ EN420MP



| Beschreibung | Bestell-Nr. | Preis (€) exkl. MwSt. | Preis (€) inkl. MwSt. |
|---|-------------|--------------------------|--------------------------|
| Mähbalken-Aufsatz Länge: 250 mm, Gewicht: 2,6 kg Winkeleinstellung: -90° bis +45° in 13 Positionen Maße (L x B x H): 1.324 x 104 x 103 mm | 198054-0 | 200,00 | 240,00 |
| Messerschutz (★) | 457036-4 | 3,30 | 3,96 |

★ = mitgeliefertes Zubehör

HECKENSCHEREN-AUFSATZ EN401MP



★



| Beschreibung | Bestell-Nr. | Preis (€) exkl. MwSt. | Preis (€) inkl. MwSt. |
|--|-------------|--------------------------|--------------------------|
| Heckenscheren-Aufsatz Länge: 535 mm, Gewicht: 2,8 kg Max. Schnittleistung: 22 mm Winkeleinstellung: -90° bis +45° in 13 Positionen Maße (L x B x H): 1.500 x 130 x 111 mm | 196257-0 | 228,50 | 274,20 |
| Messerschutz (★) | 028200039A | 4,40 | 5,28 |

HOCHENTASTER-AUFSATZ EY401MP



★



★



★



| Beschreibung | Bestell-Nr. | Preis (€) exkl. MwSt. | Preis (€) inkl. MwSt. |
|--|-------------|--------------------------|--------------------------|
| Hochentaster-Aufsatz Schnittlänge: 25 cm Kettenteilung: 3/8" Nutbreite: 1,3 mm Kettenöltank: 120 ml Maße (L x B x H): 1.166 x 74 x 105 mm Gewicht: 1,2 kg | 199929-6 | 200,00 | 240,00 |
| Schwert (★) | 165695-7 | 13,40 | 16,08 |
| Kette (★) | 196142-7 | 14,10 | ET 16,92 |
| Kettenschutz (★) | 418845-6 | 2,10 | 2,52 |

BODENKULTIVATOR-AUFSATZ KR400MP



★



★



| Beschreibung | Bestell-Nr. | Preis (€) exkl. MwSt. | Preis (€) inkl. MwSt. |
|--|-------------|--------------------------|--------------------------|
| Bodenkultivator-Aufsatz Arbeitsbreite: 160 mm Messer Ø: 232 mm Gewicht: 2,9 kg Maße (L x B x H): 965 x 235 x 264 mm | 195709-8 | 228,50 | 274,20 |
| Messer (★) | 311020200N | 53,10 | 63,72 |
| Schutz (★) | XNR0000441 | 6,90 | ET 8,28 |

★ = mitgeliefertes Zubehör

ET – Ersatzteil PaA – Preis auf Anfrage



KEHRBÜRSTEN-AUFSATZ BR400MP



| Beschreibung | Bestell-Nr. | Preis (€) exkl. MwSt. | Preis (€) inkl. MwSt. |
|---|-------------|--------------------------|--------------------------|
| Kehrbürsten-Aufsatz Arbeitsbreite: 600 mm Bürsten-Ø: 250 mm Gewicht: 6,3 kg Maße (L x B x H): 1.145 x 600 x 362 mm | 199317-7 | 261,20 | 313,44 |

GEBLÄSE-AUFSATZ UB400MP



| Beschreibung | Bestell-Nr. | Preis (€) exkl. MwSt. | Preis (€) inkl. MwSt. |
|--|-------------|--------------------------|--------------------------|
| Gebälse-Aufsatz Luftfördermenge: max. 14,3 m³/min Luftgeschwindigkeit: max. 57,4 m/s Gewicht: 1,7 kg Maße (L x B x H): 810 x 175 x 185 mm | 191F65-0 | 137,70 | 165,24 |
| Endrohr (★) | 459820-3 | 2,60 | 3,12 |
| Verjüngungsstück (★) | 459821-1 | 5,10 | 6,12 |

SCHAFTVERLÄNGERUNG LE400MP



| Beschreibung | Bestell-Nr. | Preis (€) exkl. MwSt. | Preis (€) inkl. MwSt. |
|---|-------------|--------------------------|--------------------------|
| Schaftverlängerung Länge: 1 m | 191E24-8 | 72,50 | 87,00 |

GEBLÄSE

ROHRE



| Beschreibung | Geeignet für Modelle | Bestell-Nr. | Preis (€) exkl. MwSt. | Preis (€) inkl. MwSt. |
|-----------------------------------|---|-------------|-----------------------|-----------------------|
| Rohr | BHX2500A/ BBX7600 | 451752-0* | 6,60 | 7,92 |
| Endrohr | RBL250/ BHX2500 | 6609512200 | 17,80 | 21,36 |
| Rohr Ø 90 (lang) | EB7650TH/ EB7660TH/ EB5300TH/ EB5300WH | 197723-0 | 11,60 | 13,92 |
| Rohr Ø 90 (kurz) | | 196912-4 | 7,60 | 9,12 |
| Endrohr 90-60 (hohe Schubkraft) | EB7650TH/ EB7660TH | 454896-5 | 5,70 | 6,84 |
| Endrohr 90-70 (breite Schubkraft) | | 455128-3 | 5,70 | 6,84 |
| Rohr (lang) | PM7650H/ BBX7600 | 455632-2 | 8,70 | 10,44 |
| Rohr (kurz) | | 455631-4 | 11,60 | 13,92 |

* Solange Vorrat reicht

DÜSEN



| Beschreibung | Geeignet für Modelle | Bestell-Nr. | Preis (€) exkl. MwSt. | Preis (€) inkl. MwSt. |
|---------------------|--|-------------|-----------------------|-----------------------|
| Flachdüse | UB0800 | GT34103808 | 4,30 | ET 5,16 |
| | UB0801 | GT00000012 | 6,60 | 7,92 |
| | EB7650TH/ EB7660TH | 454916-5 | 6,10 | 7,32 |
| | PM7651H | 455634-8 | 9,30 | 11,16 |
| Runddüse Ø 90-62 mm | EB5300TH/ EB5300WH | 196911-6 | 6,10 | 7,32 |
| | EB5300TH/ EB5300WH | 198034-6 | 6,10 | 7,32 |
| Düsenverlängerung | DUB362/ DUB363/ UB400MP/ UB401MP/ UB001C | 197888-8 | 11,60 | 13,92 |
| Flachdüse | | 197889-6 | 10,80 | 12,96 |

DÜSEN ZUR MÜCKENBEKÄMPFUNG



| Beschreibung | Geeignet für Modelle | Bestell-Nr. | Preis (€) exkl. MwSt. | Preis (€) inkl. MwSt. |
|--------------------|----------------------|-------------|-----------------------|-----------------------|
| 0,7 mm Durchmesser | PM7651H | 196499-6 | 18,90 | 22,68 |
| 0,5 mm Durchmesser | | 196616-8 | 17,80 | 21,36 |

VAKUUM-SET



| Beschreibung | Geeignet für Modelle | Bestell-Nr. | Preis (€) exkl. MwSt. | Preis (€) inkl. MwSt. |
|--------------|---------------------------------|-------------|-----------------------|-----------------------|
| Vakuum-Set | BHX2500A/ BHX2501/ RBL250 | 197235-3 | 80,60 | 96,72 |
| | DUB363 | 191E19-1 | 52,00 | ET 62,40 |
| Saugrohr | UB0800 | GT31103808 | 25,50 | 30,60 |
| Auffangsack | UB0800 | GT31105808* | 18,90 | 22,68 |
| Saugrohr | UB0801/EB-166 | GT00000011 | 30,60 | 36,72 |
| Auffangsack | UB0801 | GT00000013* | 20,00 | 24,00 |

* Solange Vorrat reicht



HOCHDRUCKREINIGER

PISTOLEN

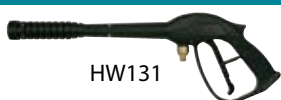

HW131

| Geeignet für Modelle | Bestell-Nr. | Preis (€) exkl. MwSt. | Preis (€) inkl. MwSt. |
|----------------------|-------------|-----------------------|-----------------------|
| HW1200/HW1300 | 197842-2 | 17,80 | 21,36 |
| HW101 | 40797 | 21,30 | 25,56 |
| HW102/HW111/HW112 | 3320152 | 10,80 | 12,96 |
| HW110/HW130 | 40718 | 30,60 | 36,72 |
| HW120 | 41847 | 59,20 | 71,04 |
| HW131 | 40728 | 39,20 | 47,04 |
| HW132 | 3640920 | 25,50 | 30,60 |
| HW140/HW151 | 41154 | 32,60 | 39,12 |

LANZEN / VERLÄNGERUNGEN / ADAPTER



| Beschreibung | Geeignet für Modelle | Bestell-Nr. | Preis (€) exkl. MwSt. | Preis (€) inkl. MwSt. |
|---|----------------------------------|-------------|-----------------------|-----------------------|
| Drehgelenk | HW1200/HW1300 | 197867-6 | 12,50 | 15,00 |
| Adapter für Zubehör von HW112/HW121 | HW1200/HW1300 | 197853-7 | 5,70 | 6,84 |
| Verlängerungsset 4-tlg. (0,9 / 1,3 / 1,7 m) | HW1200/HW1300 | 197870-7 | 41,80 | 50,16 |
| | HW102/HW111/HW112 | 3320130 | 4,80 | 5,76 |
| Lanze | HW110/HW130 | 40720 | 15,60 | 18,72 |
| | HW120 | 3718 | 37,00 | 44,40 |
| | Alle Bürsten außer Artikel 40820 | 40057 | 18,90 | 22,68 |

DÜSE - VARIABEL



| Beschreibung | Geeignet für Modelle | Bestell-Nr. | Preis (€) exkl. MwSt. | Preis (€) inkl. MwSt. |
|-------------------------------------|----------------------|-------------|-----------------------|-----------------------|
| Düse - variabler Strahl inkl. Lanze | HW1200/HW1300 | 197822-8 | 10,00 | 12,00 |
| Düse - Druckregulierbar inkl. Lanze | HW1200/HW1300 | 197876-5 | 20,00 | 24,00 |
| Düse - variabel inkl. Lanze | HW101 | 40798 | 11,60 | 13,92 |
| | HW102 | 3640640 | 3,60 | 4,32 |
| | HW110 | 40796 | 17,80 | 21,36 |
| Düse - variabel | HW111/HW112 | 3640650 | 4,40 | 5,28 |
| | HW120 | 3195 | 21,30 | 25,56 |
| | HW130 | 40719 | 21,30 | 25,56 |
| | HW131 | 40729 | 37,00 | 44,40 |
| Düse - variabel inkl. Lanze | HW132 | 3641150 | 9,30 | 11,16 |
| | HW140 | 40246 | 34,70 | 41,64 |
| | HW151 | 40551 | 37,00 | 44,40 |

HOCHDRUCKSCHLÄUCHE



| Länge (m) | Geeignet für Modelle | Bestell-Nr. | Preis (€) exkl. MwSt. | Preis (€) inkl. MwSt. |
|-----------|----------------------|-------------|-----------------------|-----------------------|
| 3 | HW101 | 40799 | 18,90 | 22,68 |
| 5 | HW102 | 3640630 | 14,40 | 17,28 |
| 5,5 | HW110 | 40807 | 28,70 | 34,44 |
| 5,5 | HW111/HW112 | 3640660 | 47,00 | 56,40 |
| 7,5 | HW130 | 40808 | 34,70 | 41,64 |
| 8 | HW120 | 3163270 | 200,00 | 240,00 |
| 8 | HW130 | 2620551 | 28,70 | 34,44 |
| 15 | HW131 | 40809 | 137,70 | 165,24 |
| 8 | HW132 | 3640960 | 76,50 | 91,80 |
| 10 | HW140/HW151 | 3083550 | 103,10 | 123,72 |
| 10 | HW1200/HW1300 | 123784-4 | 18,90 | 22,68 |

HOCHDRUCKSCHLAUCHVERLÄNGERUNGEN



| Länge (m) | Geeignet für Modelle | Bestell-Nr. | Preis (€) exkl. MwSt. | Preis (€) inkl. MwSt. |
|-----------|----------------------|-------------|-----------------------|-----------------------|
| 5 | HW102 | 41179 | 32,60 | 39,12 |
| 8 | HW111/HW112/HW132 | 41181 | 88,80 | 106,56 |
| 15 | HW120 | 40106* | 209,10 | 250,92 |
| 8 | HW140/HW151 | 41183 | 88,80 | 106,56 |

* Ansaugen von Reinigungsmittel nicht mehr möglich

ROTORDÜSE / SCHMUTZFRÄSE



| Beschreibung | Geeignet für Modelle | Bestell-Nr. | Preis (€) exkl. MwSt. | Preis (€) inkl. MwSt. |
|----------------------------|----------------------|-------------|-----------------------|-----------------------|
| Schmutzfräse - inkl. Lanze | HW1200/HW1300 | 197824-4 | 10,80 | 12,96 |
| | HW102/HW111/HW112 | 41169 | 13,40 | 16,08 |
| Schmutzfräse | HW110 | 40794 | 12,50 | 15,00 |
| | HW130 | 40721 | 18,90 | 22,68 |
| | HW131 | 40867 | 68,80 | 82,56 |
| Schmutzfräse - inkl. Lanze | HW132 | 41171 | 17,80 | 21,36 |
| | HW140/HW151 | 41173 | 80,60 | 96,72 |

UNTERBODENDÜSEN



| Geeignet für Modelle | Bestell-Nr. | Preis (€) exkl. MwSt. | Preis (€) inkl. MwSt. |
|----------------------|-------------|-----------------------|-----------------------|
| HW1200/HW1300 | 198909-9 | 30,60 | 36,72 |
| HW110 | 40795 | 11,60 | 13,92 |
| HW130 | 40722 | 14,40 | 17,28 |

DÜSEN FÜR REINIGUNGSMITTEL



| Beschreibung | Geeignet für Modelle | Bestell-Nr. | Preis (€) exkl. MwSt. | Preis (€) inkl. MwSt. |
|---|----------------------|-------------|-----------------------|-----------------------|
| Düse mit Reinigungsmittel-tank | HW1200/HW1300 | 197886-2 | 15,60 | 18,72 |
| | HW101 | 40800 | 10,80 | 12,96 |
| | HW102 | 3640090 | 4,40 | 5,28 |
| | HW110/HW130 | 40810 | 14,40 | 17,28 |
| Düse zum Auftragen von Reinigungsmittel | HW111/HW112/HW132 | 3640670 | 2,70 | 3,24 |

BODENREINIGER



| Beschreibung | Geeignet für Modelle | Bestell-Nr. | Preis (€) exkl. MwSt. | Preis (€) inkl. MwSt. |
|---|-------------------------|-------------|-----------------------|-----------------------|
| Bodenreiniger mit Reinigungsmittel-tank | HW110/HW130 | 41848 | 80,60 | 96,72 |
| Bodenreiniger | HW102/HW111/HW112/HW132 | 41175 | 68,80 | 82,56 |
| Bodenreiniger mit Reinigungsmittel-tank | HW131/HW140/HW151 | 41849 | 92,90 | 111,48 |

ANSCHLUSS SETS / WASSERFILTER



| Beschreibung | Geeignet für Modelle | Bestell-Nr. | Preis (€) exkl. MwSt. | Preis (€) inkl. MwSt. |
|----------------------------|---|-------------|-----------------------|-----------------------|
| Schlauchkupplung | Alle HW | 40725 | 13,40 | 16,08 |
| Wasseranschluss mit Filter | HW101/HW102/HW110/HW111/HW112/HW130/HW131/HW132/HW140/HW151 | 3082130 | 2,10 | 2,52 |
| Wasseranschluss mit Filter | HW1200/HW1300 | 197881-2 | 4,00 | 4,80 |
| Wasserfilter | HW120 | 50713 | 17,80 | 21,36 |
| Selbstansaug-schlauch | HW1200/HW1300 | 197873-1 | 28,70 | 34,44 |

BÜRSTEN

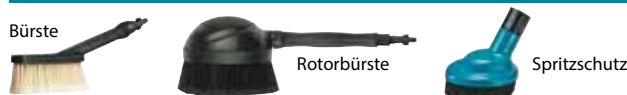

| Beschreibung | Geeignet für Modelle | Bestell-Nr. | Preis (€) exkl. MwSt. | Preis (€) inkl. MwSt. |
|--|--|-------------|-----------------------|-----------------------|
| Waschbürste spitze Form | HW1200/HW1300 | 197828-6 | 7,10 | 8,52 |
| Rotorbürste | HW1200/HW1300 | 197831-7 | 14,40 | 17,28 |
| Spritzschutz-Bürstenaufsatz für Schmutzfräse | HW1200/HW1300 | 197864-2 | 17,80 | 21,36 |
| Rotorbürste | HW110/ HW111/ HW112/ HW130/ HW131/ HW132/ HW140/ HW151 | 41187 | 41,80 | 50,16 |
| Bürste | HW102/HW111/ HW112/HW130/ HW132/HW140/ HW151 | 41185 | 24,00 | 28,80 |

ABFLUSSREINIGER



| Länge (m) | Geeignet für Modelle | Bestell-Nr. | Preis (€) exkl. MwSt. | Preis (€) inkl. MwSt. |
|-----------|---|-------------|-----------------------|-----------------------|
| 15 | HW1200/HW1300 | 197840-6 | 28,70 | 34,44 |
| 16 | HW101/HW110/HW130 | 40819* | 80,60 | 96,72 |
| 10 | HW101/HW102/HW110/HW111/HW112/HW130/HW131/HW132/HW140/HW151 | 41165 | 80,60 | 96,72 |

* Solange Vorrat reicht

REINIGUNGSMITTEL



| Beschreibung | Geeignet für Modelle | Bestell-Nr. | Preis (€) exkl. MwSt. | Preis (€) inkl. MwSt. |
|-----------------------|----------------------|-------------|-----------------------|-----------------------|
| Universalreiniger 1 L | Alle HW | 40724 | 20,00 | 24,00 |

ERDBOHRER

SCHNECKENBOHRER



| Beschreibung | Bohrer Ø (mm) | Bohrerlänge (mm) | Bestell-Nr. | Preis (€) exkl. MwSt. | Preis (€) inkl. MwSt. |
|--------------------------------------|---------------|------------------|-------------|-----------------------|-----------------------|
| Schneckenbohrer für Benzin-Erdbohrer | 80 | 800 | P-49155* | 124,50 | 149,40 |
| | 100 | 800 | P-49161* | 130,60 | 156,72 |
| | 120 | 800 | P-49177* | 130,60 | 156,72 |
| | 150 | 800 | P-49183* | 130,60 | 156,72 |
| | 200 | 800 | P-49208* | 152,00 | 182,40 |
| Schneckenbohrer für Akku-Erdbohrer | 100 | 800 | E-07294 | 76,50 | 91,80 |
| | 150 | 800 | E-07303 | 92,90 | 111,48 |
| | 200 | 800 | E-07319 | 108,20 | 129,84 |



* Solange Vorrat reicht

SCHNEIDBACKEN





| Geeignet für Bohrertyp | Geeignet für Bohrer Ø (mm) | Bestell-Nr. | Preis (€) exkl. MwSt. | Preis (€) inkl. MwSt. |
|--------------------------------------|----------------------------|-------------|-----------------------|-----------------------|
| Schneckenbohrer für Benzin-Erdbohrer | 80 | BB600470 | 15,60 | 18,72 |
| | 100 | BB600150 | 16,70 | 20,04 |
| | 150 | BB600170 | 17,80 | 21,36 |
| | 200 | BB600180 | 18,90 | 22,68 |
| Schneckenbohrer für Akku-Erdbohrer | 100 | E-07630* | 8,70 | 10,44 |
| | 150 | E-07646* | 9,30 | 11,16 |
| | 200 | E-07652* | 10,80 | 12,96 |

* Set besteht aus 2 Stück Schneidbacken inkl. Befestigungsmaterial



SCHAFTVERLÄNGERUNG



| | Geeignet für Bohrertyp | Länge (mm) | Bestell-Nr. | Preis (€) exkl. MwSt. | Preis (€) inkl. MwSt. |
|--|--------------------------------------|------------|-------------|-----------------------|-----------------------|
|  | Schneckenbohrer für Benzin-Erdbohrer | 400 | P-49214 | 68,80 | 82,56 |
|  | Schneckenbohrer für Akku-Erdbohrer | 540 | E-07325 | 24,00 | 28,80 |

ADAPTER UND ZUBEHÖR FÜR AKKU-ERDBOHRER

| | Beschreibung | Geeignet für | Bestell-Nr. | Preis (€) exkl. MwSt. | Preis (€) inkl. MwSt. |
|--|---------------------------------------|---|-------------|-----------------------|-----------------------|
|  | Adapter A | Stihl Schneckenbohrer | 327684-2 | 32,60 | 39,12 |
|  | Adapter B | Makita Schneckenbohrer für Benzin-Erdbohrer | 327685-0 | 39,20 | 47,04 |
|  | Adapter D | Makita Schneckenbohrer für Akku-Erdbohrer | 327687-6 | 28,70 | 34,44 |
|  | Fixierpin | Schneckenbohrer für Akku-Erdbohrer | E-07331 | 2,70 | 3,24 |
|  | Griffset zum Umbau auf Akku-Erdbohrer | Akku-Winkelbohrmaschine DDA460 | 191P11-3 | 118,40 | 142,08 |

VERTIKUTIERER

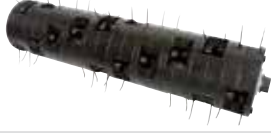
WALZEN

| | Beschreibung | Geeignet für Modell | Bestell-Nr. | Preis (€) exkl. MwSt. | Preis (€) inkl. MwSt. |
|--|---|---------------------|-------------|-----------------------|-----------------------|
|  | | UV3200 | 652024718 | 28,10 | ET 33,72 |
| | | UV3600 | 652024746 | 26,50 | ET 31,80 |
|  | | UV3200 | 652024719 | 31,90 | ET 38,28 |
| | | UV3600 | 652024750 | 19,60 | ET 23,52 |
|  | Kombiwalze für Anwendung bei starkem Pflanzenwachstum. Lockert den Boden auf und entfernt Moos und Pflanzenreste von der Oberfläche | UV3600 | 652024749 | 79,00 | ET 94,80 |

RASENMÄHER

MESSER



| Geeignet für Modelle | Bestell-Nr. | Preis (€) exkl. MwSt. | Preis (€) inkl. MwSt. |
|---|-------------|--------------------------|--------------------------|
| ELM4610/ELM4611/ELM4612/ELM4613 | 671001461 | 16,30 | ET 19,56 |
| ELM4110 | 671001427 | 13,10 | ET 15,72 |
| ELM3711 | 671002549 | 9,80 | ET 11,76 |
| ELM3710 | 671014142 | 8,50 | ET 10,20 |
| ELM3311 | 671002550 | 9,10 | ET 10,92 |
| ELM3310 | 671142202 | 7,90 | ET 9,48 |
| PLM5600/PLM5600N/PLM5600N2 | 671002532 | 20,80 | ET 24,96 |
| PLM5120/PLM5121/PLM5121N2 | DA00000944 | 12,20 | ET 14,64 |
| PLM5113N2/PLM5113N/PLM5130N/PLM5102 | DA00000973 | 18,50 | ET 22,20 |
| PLM4622N/PLM4627N/PLM4628N/PLM4630N/PLM4631N/PLM4632N/ PLM4620/PLM4620N2/PLM4612/PLM4611/PLM4610/PLM4621 | 671014610 | 17,40 | ET 20,88 |
| PLM4110/PLM4120N | 671001433 | 13,10 | ET 15,72 |
| DLM380 | 196863-1 | 10,50 | ET 12,60 |
| DLM382 | 191D41-2 | 10,50 | ET 12,60 |
| LM430D/DLM431 | 197761-2 | 11,30 | ET 13,56 |
| DLM432 | 191D43-8 | 12,20 | ET 14,64 |
| DLM460 | 199367-2 | 9,80 | ET 11,76 |
| ELM4121 | YA00000738 | 12,20 | ET 14,64 |
| ELM4620/ELM4621 | YA00000741 | 14,10 | ET 16,92 |
| ELM3320 | YA00000745 | 9,10 | ET 10,92 |
| ELM3720 | YA00000746 | 10,50 | ET 12,60 |
| ELM4120 | YA00000747 | 11,30 | ET 13,56 |
| DLM532/DLM533/DLM536/DLM537/LM001C | 191D52-7 | 20,80 | ET 24,96 |
| DLM462 | 191D51-9 | 19,60 | ET 23,52 |



MULCHKEILE

| Geeignet für Modelle | Bestell-Nr. | Preis (€) exkl. MwSt. | Preis (€) inkl. MwSt. |
|---|-------------|--------------------------|--------------------------|
| ELM4611/ELM4610/PLM5102/PLM4612/PLM4611/PLM4610/PLM4110 | 671469001 | 15,60 | 18,72 |
| PLM5600/PLM5600N | 671315001 | 25,00 | ET 30,00 |
| PLM5113N/PLM5130N | 671509001 | 11,30 | ET 13,56 |
| PLM4627N/PLM4628N | 671326001 | 15,60 | 18,72 |
| PLM4621/PLM4622N/PLM4621N/PLM4620/PLM4620N/PLM4620N2 | 671660001 | 9,80 | ET 11,76 |
| PLM4120N | 671450001 | 6,40 | ET 7,68 |
| PLM5115 | 664140224 | 34,70 | 41,64 |
| DLM382/DLM432 | 191D46-2 | 11,60 | 13,92 |
| DLM533 | 127550-1 | 11,30 | ET 13,56 |
| DLM532/LM001C | 127516-1 | 7,40 | ET 8,88 |
| DLM462 | 127515-3 | 9,80 | ET 11,76 |

TRENSCHLEIFER



TRENSCHEIBEN

| Scheiben Ø (mm) | Bohrungs Ø (mm) | Beschreibung | Geeignet für Modelle | Bestell-Nr. | Preis (€) exkl. MwSt. | Preis (€) inkl. MwSt. |
|-----------------|-----------------|--------------|-------------------------------------|-------------|-----------------------|-----------------------|
| 405 | 20 | Stahl | EK8100 | 966161052 | 34,70 | 41,64 |
| 300 | 20 | | DPC6400 | 966121120 | 10,80 | 12,96 |
| 350 | 20 | Stein | DPC7311/DPC7331/ EK6101/EK7301WS | 966141120 | 15,60 | 18,72 |
| 350 | 25,4 | | EK7651H | 966144122 | 25,50 | 30,60 |
| 405 | 20 | | EK8100 | 966161022 | 34,70 | 41,64 |

* Solange Vorrat reicht

DIAMANTTRENSCHEIBEN

Siehe Kapitel Trennen ab Seite 254!

SONSTIGES ZUBEHÖR

| | | Beschreibung | Geeignet für Modelle | Bestell-Nr. | Preis (€) exkl. MwSt. | Preis (€) inkl. MwSt. |
|--|---|---|---|--------------|-----------------------|-----------------------|
|  | | Tiefenbegrenzer | DPC6400/DPC7311/ DBC7331/EK7301WS | 394362622* | 144,90 | 173,88 |
| 1  2  | 1 | Führungswagen DT2000WS | DPC6400/DPC7311/ DBC7331/EK7301WS | 957394356 | 793,60 | 952,32 |
| | 2 | Basiswagen (nur Wagen) | DPC6400/DPC7311/ DBC7331/EK7301WS | 394361621 | 331,50 | 397,80 |
|  | | Adaptersatz | DPC6400/DPC7311/ DBC7331/EK7301WS | 394366612* | 159,20 | 191,04 |
| 1  2  | 1 | Druckwassertank 10l / 3-5 bar | DPC6400/DPC7311/ DBC7331/EK7301WS | 957802600 | 273,40 | 328,08 |
| | 2 | Wasserarmatur für Druck- und Fallwassertank | DPC6400/DPC7311/ DBC7331/EK7301WS | 394365102 | 50,00 | 60,00 |
|  | | Fallwassertankset 15l | DPC6400/DPC7311/ DBC7331/EK7301WS | 394365622 | 228,50 | 274,20 |
|  | | Winkeltankverschluss | DPC6400/DPC7311/ DBC7331/EK7301WS | 010114081** | 10,80 | 12,96 |
|  | | Reduzierring | DPC6400/DPC7311/ DBC7331/EK6101/EK7301WS | 394228121*** | 8,10 | 9,72 |















* Geeignet für Basiswagen 394361621

** Erleichtert das Nachfüllen von Kraftstoff bei Verwendung eines Führungswagens; solange Vorrat reicht





*** Reduziert von Ø 25,4 mm auf Ø 20 mm



MOTORSPRÜHER EVH2000 / AKKU-SPRÜHER BVF104





| | Beschreibung | Geeignet für Modelle | Bestell-Nr. | Preis (€) exkl. MwSt. | Preis (€) inkl. MwSt. |
|---|------------------------------|----------------------|-------------|--------------------------|--------------------------|
|  | Sprührohr | EVH2000 | 6909511501 | 18,90 | 22,68 |
| | | BVF104 | 6959505801 | 16,70 | 20,04 |
|  | Rohrhalterung | EVH2000 / BVF104 | 6909511104 | 2,10 | 2,52 |
|  | Flachstrahldüse | EVH2000 / BVF104 | 6958028000 | 10,80 | 12,96 |
|  | Herbizid Düse | EVH2000 / BVF104 | 6958011000 | 13,40 | 16,08 |
|  | Weitwinkel Herbizid Düse | EVH2000 / BVF104 | 6908031000 | 15,60 | 18,72 |
|  | Doppeldüse Y-Form | EVH2000 / BVF104 | 6958029000 | 14,40 | 17,28 |
|  | Weitwinkel Doppeldüse Y-Form | EVH2000 / BVF104 | 6958025000 | 27,10 | 32,52 |
|  | Doppelstrahldüse | EVH2000 | 6949001000 | 32,60 | 39,12 |
|  | Doppeldüse U-Form | EVH2000 | 6958018000 | 16,70 | 20,04 |
|  | Dreifachdüse | EVH2000 | 6909500100 | 28,70 | 34,44 |
|  | Vierfachdüse | EVH2000 | 6919500000 | 30,60 | 36,72 |
|  | Düse kompakt | EVH2000 | 6939025000 | 137,70 | 165,24 |
|  | Jet Sprühlanze | EVH2000 | 6939024000 | 191,80 | 230,16 |
|  | Super Jet Sprühlanze | EVH2000 | 6939028000 | 152,00 | 182,40 |

WASSERPUMPEN

| | Beschreibung | Geeignet für Modelle | Bestell-Nr. | Preis (€) exkl. MwSt. | Preis (€) inkl. MwSt. |
|---|------------------------------------|--|-------------|--------------------------|--------------------------|
|  | Saugschlauch 3 m | EW1050HX/EW1060HX | ME01676336 | 34,70 | 41,64 |
|  | Vorfilter | EPH1000X | K000118193* | 18,90 | 22,68 |
| | | EW1050HX/EW1060HX | ME01689268 | 7,10 | 8,52 |
|  | Druckschlauch 8 m | EPH1000X | K000117864* | 175,50 | 210,60 |
|  | Schlauchset (8 m mit Düse) | EW1050HX/EW1060HX | B-10671 | 103,10 | 123,72 |
|  | Adapter für Tauchpumpe 24/32 mm | PF0610/PF0410/PF0300/ PF1010/PF0800 | 609024627 | 1,70 | ET 2,04 |
|  | Adapter für Tauchpumpe 55 mm | PF1110 | 609024693 | 2,00 | ET 2,40 |
| | | Auslass-Adapter 24/32mm bzw. 1" Gewinde | PF1100 | 609024651 | 1,70 |

* Solange Vorrat reicht

ÖLE / SCHMIERSTOFFE

| | Beschreibung | Bestell-Nr. | Preis (€) exkl. MwSt. | Preis (€) inkl. MwSt. |
|---|---|-------------|--------------------------|--------------------------|
|  | 4-Takt Motoröl 600ml HD 30 | 980508620 | 4,80 | 5,76 |
|  | 2-Takt Öl 100ml 1:50 | 980008606 | 2,40 | 2,88 |
| | 2-Takt Öl 1l 1:50 | 980008607 | 8,70 | 10,44 |
|  | 2-Takt Öl 1l 1:50 mit integriertem Messbecher | 980008612 | 13,40 | 16,08 |
|  | BIOTOP Sägekettenöl 1l | 980008610 | 7,60 | 9,12 |
| | BIOTOP Sägekettenöl 5l | 980008611 | 34,70 | 41,64 |
|  | Gatteröl 5 Liter | 988003258 | 24,00 | 28,80 |

WERKZEUGE

VER-/ ENTNIETGERÄTE (SOLANGE VORRAT REICHT)

| | Beschreibung | Geeignet für Ketten | Bestell-Nr. | Preis (€) exkl. MwSt. | Preis (€) inkl. MwSt. |
|---|--|---------------------|-------------|-----------------------|-----------------------|
|  | Vernietgerät | Alle Ketten | 950100411 | 98,00 | 117,60 |
|  | Druckstück für Vernietgerät | 1/4" und 0,325" | 950100424 | 7,10 | 8,52 |
| | | 3/8" und 0,404" | 950100425 | 7,60 | 9,12 |
|  | Entnietgerät | Alle Ketten | 950100310 | 118,40 | 142,08 |
|  | Durchtreiber für Entnietgeräte | | 950100350 | 10,00 | 12,00 |
|  | Entnietwerkzeug für Hobelzahn Sägeketten | | 950112031 | 41,80 | 50,16 |

MONTAGESCHLÜSSEL

| | Beschreibung | Geeignet für Modelle | Bestell-Nr. | Preis (€) exkl. MwSt. | Preis (€) inkl. MwSt. |
|--|--|--|-------------|-----------------------|-----------------------|
|  | Montageschlüssel Torx Gr.5 - SW19/SW14 | EBH341 | XNR0000080 | 9,30 | 11,16 |
| | Montageschlüssel | EBH252U/EBH253U/EBH341R | 783013-3 | 4,80 | 5,76 |
|  | Montageschlüssel SW10/SW16 | ER2550LH/EN4950H | 782233-6 | 4,40 | 5,28 |
| | Montageschlüssel | ER2600L | DA00000457 | 1,20 | 1,44 |
| | | DPC6400/ DPC7311 / DPC7331/ HTS7500 | 941719140 | 3,60 | 4,32 |
|  | Schlüssel SW19/SW13 | DCS230T | 782023-7 | 2,10 | 2,52 |
| | | DCS3501/DCS4301/ DCS4600S/DCS4610/DCS460/ DCS520/DCS5000/DCS5121/ DCS5030/DCS6400/DCS6401/ DCS7300/DCS7900/DCS9010/ EA5000P/EA6100P/EA7900P/ EK6101/EK7301WS | 941719133* | 4,80 | 5,76 |
| | Montageschlüssel SW13/SW16 | EA3201S | 782026-1 | 2,70 | 3,24 |
| | Montageschlüssel SW 13/SW 16 | EA3500S/EA4300F | 941713161 | 3,30 | 3,96 |
| | Montageschlüssel SW13/SW16 | EA3100T/EA3110T | MR00285731 | 10,00 | 12,00 |
| | Montageschlüsseln SW21 | Alle PLM | 671001078 | 2,70 | 3,24 |
| | Montageschlüssel SW 13/SW16 | EK7651H | 941719132 | 4,80 | 5,76 |
| | Montageschlüssel SW13/SW19 | EK8100WS | 782028-7 | 2,10 | 2,52 |
| | Schlüssel SW17/SW19 | EM3400U | 782235-2* | 2,70 | 3,24 |

Symbolfotos

* Solange Vorrat reicht

GABELSCHLÜSSEL



| Beschreibung | Geeignet für Modelle | Bestell-Nr. | Preis (€) exkl. MwSt. | Preis (€) inkl. MwSt. |
|-----------------------|----------------------|-------------|-----------------------|-----------------------|
| Gabelschlüssel SW8/10 | EBH341R | 302040600N* | 3,60 | 4,32 |
| Gabelschlüssel SW16 | EB7660TH | 782239-4 | 3,60 | 4,32 |

* Solange Vorrat reicht

INNENSECHSKANTSCHLÜSSEL



| Beschreibung | Geeignet für Modelle | Bestell-Nr. | Preis (€) exkl. MwSt. | Preis (€) inkl. MwSt. |
|---------------------------------|--|-------------|-----------------------|-----------------------|
| Innen-sechskant-schlüssel Gr. 4 | EBH341R/ EBH252U/ EBH253U/ EBH341U/ ER2550LH/ EN4950H/ EM3400U | 060040000N* | 1,50 | 1,80 |
| | EBH252U/ EBH253U/ EBH341R/ EM2650UH/ EM2651UH | 783217-7* | 0,60 | 0,72 |

* Solange Vorrat reicht

WINKELSCHRAUBENDREHER



| Beschreibung | Geeignet für Modelle | Bestell-Nr. | Preis (€) exkl. MwSt. | Preis (€) inkl. MwSt. |
|-----------------------------|----------------------|-------------|-----------------------|-----------------------|
| Winkel-schraubendreher Torx | EK8100WS | 782025-3 | 1,50 | 1,80 |

SCHRAUBENDREHER



| Beschreibung | Geeignet für Modelle | Bestell-Nr. | Preis (€) exkl. MwSt. | Preis (€) inkl. MwSt. |
|----------------------------|-----------------------------------|-------------|-----------------------|-----------------------|
| Schraubendreher (Vergaser) | EA3201S/ DCS7651H/ EK8100WS | 783012-5 | 0,90 | 1,08 |

DOSIER-ÖLFLASCHEN (LEER)



| Beschreibung | Geeignet für Modelle | Bestell-Nr. | Preis (€) exkl. MwSt. | Preis (€) inkl. MwSt. |
|------------------|----------------------|-------------|-----------------------|-----------------------|
| Ölflasche 100 ml | Alle Modelle | 242072-1 | 4,00 | 4,80 |

WERKZEUGTASCHEN



| Beschreibung | Geeignet für Modelle | Bestell-Nr. | Preis (€) exkl. MwSt. | Preis (€) inkl. MwSt. |
|-----------------|---|-------------|-----------------------|-----------------------|
| Werkzeug-beutel | EBH252U/ EBH253U/ EBH341U/ ER2550LH/ EN4950H | 831304-7* | 2,10 | 2,52 |
| Werkzeug-tasche | EA3201S/ EA3500S/ DCS460/ EA4300F/ DCS5121/ EA5000P/ EA6100P/ DCS6401/ EA7900/ DPC6400/ DPC7311/ DPC7331/ HTS7500 | 950004002* | 1,20 | 1,44 |
| | EK7651H/ EK8100WS | 831340-3* | 2,70 | 3,24 |

* Solange Vorrat reicht

WERKZEUGSÄTZE



| Beschreibung | Geeignet für Modelle | Bestell-Nr. | Preis (€) exkl. MwSt. | Preis (€) inkl. MwSt. |
|--------------|----------------------------------|-------------|-----------------------|-----------------------|
| Werkzeugsatz | DBC260U | 6119019001* | 10,80 | 12,96 |
| | DPC6400/ DPC7311/ DPC7331 | 957004006 | 14,40 | 17,28 |
| | RBL250/RST250 | 5019001000 | 4,40 | 5,28 |
| | BHX2500A/ BBX7600/ EVH2000 | 194717-6 | 4,40 | 5,28 |
| | EPH1000X | 5929002000 | 4,40 | 5,28 |
| | EK7651H | 195488-8 | 6,60 | 7,92 |

* Solange Vorrat reicht

ZÜNDKERZEN

| Modell | Zündkerze |
|----------|-----------|
| BBA520 | G |
| BBX7600 | B |
| BHX2500A | B |
| BHX2501 | B |
| DBC260U | E |
| DBC4010 | A |
| DBC4510 | A |
| DCS230T | B |
| DCS3501 | A |
| DCS4301 | A |
| DCS460 | A |
| DCS4610 | A |
| DCS500 | A |
| DCS5000 | A |
| DCS5030 | A |
| DCS5121 | A |
| DCS520 | A |
| DCS6400 | A |
| DCS6401 | A |
| DCS7300 | A |
| DCS7900 | A |
| DCS9010 | A |
| DPC7331 | A |
| EA3100T | H |
| EA3110T | H |
| EA3201S | B |

| Modell | Zündkerze |
|----------|-----------|
| EA3500S | B |
| EA3601F | K |
| EA4300F | B |
| EA5000P | A |
| EA5600F | A |
| EA6100P | A |
| EA7900P | A |
| EB5300TH | I |
| EB7650TH | B |
| EB7660TH | I |
| EBH252U | D |
| EBH253U | D |
| EBH341R | B |
| EBH341U | D |
| EE2650H | D |
| EG2250A | J |
| EG2850A | J |
| EG4550A | J |
| EG5550A | J |
| EG6050A | J |
| EH6000W | B |
| EH6000S | B |
| EH7500S | B |
| EH7500W | B |
| EK6101 | A |
| EK7301WS | A |

| Modell | Zündkerze |
|------------|-----------|
| EK7651H | I |
| EK8100 | A |
| EM2600 | E |
| EM2650UH | D |
| EM2651UH | D |
| EM4350RH | B |
| EM4350UH | B |
| EM4351UH | B |
| EN4950H | D |
| EN4951SH | D |
| EPH1000X | B |
| ER2550LH | D |
| ER2600L | E |
| EVH2000 | B |
| EW1050HX | B |
| EW1060HX | B |
| EX2650LH | D |
| EY2650H25H | D |
| HTS7500 | C |
| PM7651H | B |
| RBC2100 | E |
| RBC2500 | F |
| RBC3101 | F |
| RBC420E | E |
| RST250 | F |



| Zündkerze | Best.-Nr. | Preis (€) exkl. MwSt. | | Preis (€) inkl. MwSt. |
|-----------|------------|-----------------------|----|-----------------------|
| A | 168517-0 | 2,00 | ET | 2,40 |
| B | 168401-9 | 7,90 | ET | 9,48 |
| C | 965603014 | 5,90 | ET | 7,08 |
| D | 168534-0 | 6,40 | ET | 7,68 |
| E | 650149661 | PaA | | PaA |
| F | 168662-1 | 6,90 | ET | 8,28 |
| G | 451060 | 3,90 | ET | 4,68 |
| H | MR00262483 | PaA | | PaA |
| I | 168652-4 | 4,70 | ET | 5,64 |
| J | YA00000147 | 16,30 | ET | 19,56 |
| K | 649500-1 | PaA | | PaA |







HANDWERKZEUG / ARBEITSAUSRÜSTUNG

RATSCHEN / NÜSSE

fein verzahnte Ratsche mit 84 Zähnen, schlanke Kopfform, neigbar in 11 Positionen +/- 90°, Oberfläche Chromnickel beschichtet, Griff mit Gummieinlage für bessere Ergonomie



| Beschreibung | Bestell-Nr. | Preis (€) exkl. MwSt. | Preis (€) inkl. MwSt. |
|--|-------------|-----------------------|-----------------------|
| Durchsteckratsche mit verstellbarem Kopf | B-65626 | 32,60 | 39,12 |
| Durchsteckverlängerung 75 mm | B-65632 | 5,30 | 6,36 |
| Stecknussadapter ¼" | B-65844 | 4,80 | 5,76 |
| Stecknussadapter ⅜" | B-65850 | 4,80 | 5,76 |
| Durchstecknuss SW 10 mm | B-65648 | 2,40 | 2,88 |
| Durchstecknuss SW 11 mm | B-65654 | 2,40 | 2,88 |
| Durchstecknuss SW 12 mm | B-65660 | 2,40 | 2,88 |
| Durchstecknuss SW 13 mm | B-65676 | 2,40 | 2,88 |
| Durchstecknuss SW 14 mm | B-65682 | 2,40 | 2,88 |
| Durchstecknuss SW 15 mm | B-65698 | 2,70 | 3,24 |
| Durchstecknuss SW 16 mm | B-65707 | 2,70 | 3,24 |
| Durchstecknuss SW 17 mm | B-65713 | 2,70 | 3,24 |
| Durchstecknuss SW 18 mm | B-65729 | 3,00 | 3,60 |
| Durchstecknuss SW 19 mm | B-65735 | 3,00 | 3,60 |
| ¼" Bithalter mit Bajonett für ½" Antrieb | P-05941* | 41,80 | 50,16 |

* Nicht für Schlagschrauber geeignet!

RATSCHENSSETS

34-TLG. RATSCHENSET 1/4"



| Inhalt | Bestell-Nr. | Preis (€) exkl. MwSt. | Preis (€) inkl. MwSt. |
|--|-------------|--------------------------|--------------------------|
| 1/4" 84-Zahn Ratsche 1/4" Bit-Adapter 1 x T-Griff je 1 x Verlängerung: 75 mm, 150 mm Sechskant-Nüsse: 4, 4.5, 5, 5.5, 6, 7, 8, 9, 10, 11, 12, 13 mm Sechskant-Langnüsse: 5, 6, 7, 8, 9, 10, 11, 12, 13 mm Torx-Bits: T8, T10, T15, T20, T25, T27, T30, T40x25 mm | B-65567 | 56,10 | 67,32 |

23-TLG. RATSCHENSET 1/2"



| Inhalt | Bestell-Nr. | Preis (€) exkl. MwSt. | Preis (€) inkl. MwSt. |
|---|-------------|--------------------------|--------------------------|
| 1/2" 84-Zahn Ratsche 1 x Adapter 1/2" auf 3/8" 1 x Kardangelenke 1/2" je 1 x Verlängerung 125 mm, 250 mm Sechskant-Nüsse: 10, 11, 12, 13, 14, 15, 16, 17, 18, 19, 20, 21, 22, 23, 24, 27, 30, 32 mm | B-65589 | 108,20 | 129,84 |

14-TLG. DURCHSTECKRATSCHENSET





| Inhalt | Bestell-Nr. | Preis (€) exkl. MwSt. | Preis (€) inkl. MwSt. |
|--|-------------|--------------------------|--------------------------|
| 1/4" 84-Zahn Ratsche 1/4" Bit-Adapter 1 x T-Griff je 1 x Verlängerung: 75 mm, 150 mm Sechskant-Nüsse: 4, 4.5, 5, 5.5, 6, 7, 8, 9, 10, 11, 12, 13 mm Sechskant-Langnüsse: 5, 6, 7, 8, 9, 10, 11, 12, 13 mm Torx-Bits: T8, T10, T15, T20, T25, T27, T30, T40x25 mm | B-65595 | 44,30 | 53,16 |

120-TLG. WERKZEUGSET



| Inhalt | Bestell-Nr. | Preis (€) exkl. MwSt. | Preis (€) inkl. MwSt. |
|---|-------------|--------------------------|--------------------------|
| Ringgabelschlüssel 8, 10, 11, 12, 13, 14, 15 mm Innensechskant-Schlüssel-Set 1.5, 2, 2.5, 3, 4, 5, 6, 8 mm 50 Stk. Bits 1/4" 25 mm PH, PZ, SL, HH, T, TH Bithalter magnetisch 60 mm Schraubführungshülse magnetisch 80 mm Steckschlüsseinsätze 1/4": 4, 4.5, 5, 5.5, 6, 7, 8, 9, 10, 11, 12, 13, 14 mm, E4, E5, E6, E7, E8 Steckschlüsseinsätze 3/8": 8, 9, 10, 11, 12, 13, 14, 15, 16, 17, 18, 19, 20, 21 mm, E10, E11, E12, E14, E16, E18 Ratsche 3/8" 72-fach verzahnt Zündkerzen-Steckschlüssel-Einsätze 1/2" 16 und 21 mm Diverse Verlängerungen, Kardangelenke und Adapter | E-06616 | 108,20 | 129,84 |

GABEL - RING - ROLLGABELSCHLÜSSEL

| | Beschreibung | Merkmale | Schlüssel- weite (mm) | Bestell- Nr. | Preis (€) exkl. MwSt. | Preis (€) inkl. MwSt. |
|---|---|--|--|-----------------|--------------------------|--------------------------|
|  | Rollgabelschlüssel 150 mm | | 0 - 29 | B-65414 | 12,50 | 15,00 |
| | Rollgabelschlüssel 200 mm | robuste Ausführung mit großem Verstellbereich, ergonomische Griffform, Einstellskala metrisch/Zoll | 0 - 36 | B-65420 | 15,60 | 18,72 |
| | Rollgabelschlüssel 250 mm | | 0 - 38 | B-65436 | 18,90 | 22,68 |
| | Rollgabelschlüssel 300 mm | | 0 - 43 | B-65442 | 25,50 | 30,60 |
|  | Rollgabelschlüssel 200 mm mit Durchsteckknarrenelementen und Nüssen | Rollgabelschlüssel und Durchsteckknarre inkl. 10-tlg. Durchstecknuss-Set. Nüsse mit Spezialgeometrie, geeignet zur Aufnahme von 6-Kant-, 12-Kant-, Außentorx-, Außenvielzahn- und Quadratschraubenköpfen | Rollgabel 0 - 36, Nüsse 10, 11, 12, 13, 14, 15, 16, 17, 18, 19 | B-65458 | 47,00 | 56,40 |
|  | Rollgabelschlüssel 250 mm mit Feststellfunktion | Spannbacken mit geriefelter Oberfläche für mehr Halt, Feststellfunktion erhöht die Klemmkraft auf das Doppelte. Einstellskala metrisch/Zoll | 0 - 35 | B-65470 | 34,70 | 41,64 |
|  | Bördelmuttern - Gabelschlüsselsatz 5 tlg. | Schlüssel in leicht gekröpfter Form mit offenem Sechskant mit Flankenangriff, für jede Art der Bördelverschraubung optimal geeignet. Gesenkgeschmiedet, Oberfläche Chromnickel beschichtet | 9x11, 10x12, 13x14, 14x15, 18x19 | B-65545 | 22,50 | 27,00 |
|  | Gabel- Ringschlüsselratschenset 8 tlg. | Ratschenfunktion auf der Ringseite, Schnellschraubfunktion auf der Gabelseite, Gesenkgeschmiedet, Oberfläche Chromnickel beschichte | 8, 10, 12, 13, 14, 15, 17, 19 | B-65523 | 68,80 | 82,56 |

ZANGEN

Schnellverstellung mittels Druckknopf, 24 Rasterungen für besonders einfaches Anpassen, Backenform ideal für Rohr und Sechskant, gummierter Griff



| Beschreibung | Größe (mm) | Bestell-Nr. | Preis (€) exkl. MwSt. | Preis (€) inkl. MwSt. |
|--|------------|-------------|-----------------------|-----------------------|
| Wasserpumpenzange mit Schnellverstellung bis 37 mm | 180 | B-65741 | 32,60 | 39,12 |
| Wasserpumpenzange mit Schnellverstellung bis 49 mm | 240 | B-65757 | 37,00 | 44,40 |
| Wasserpumpenzange mit Schnellverstellung bis 68 mm | 300 | B-65763 | 50,00 | 60,00 |

GEWINDESCHNEIDSET



| Beschreibung | Inhalt | Bestell-Nr. | Preis (€) exkl. MwSt. | Preis (€) inkl. MwSt. |
|--------------------------------------|--|-------------|-----------------------|-----------------------|
| Gewinde-Bohr- und Schneidset 40-tlg. | Gewindebohrer von M3-M12 Gewindeschneideisen von M3-M12 Ratschenwendeeisen Gewindebohreradapter Gewindeschneideisenadapter Gewindelehre | B-65838 | 130,60 | 156,72 |

MESSER



| Type | Bestell-Nr. | Preis (€) exkl. MwSt. | Preis (€) inkl. MwSt. |
|---|-------------|-----------------------|-----------------------|
| Abbrechklingenmesser mit Depot für 7 Ersatzklingen | D-65713 | 4,80 | 5,76 |
| Teppichklingenmesser mit Schnellwechselfunktion, Schnurschneider und Klingendepot | B-65785 | 14,40 | 17,28 |

SCHRAUBENDREHER / INNENSECHSKANTSCHLÜSSEL

Innensechskantschlüssel im faltbaren Halter mit Gürtelclip, Kugelkopf bis 25° neigbar

Schraubendreher mit ergonomischem, rutschsicheren und ölresistenten Handgriff, magnetische Klinge, durchgängiger Sechskantschaft aus Cr-V Stahl, hohe Torsionssteifigkeit, Schlagkappe am Griffende



| Beschreibung | Größe (mm) | Bestell-Nr. | Preis (€) exkl. MwSt. | Preis (€) inkl. MwSt. |
|--|--------------------------------|-------------|-----------------------|-----------------------|
| Innensechskantschlüsselset mit Kugelkopf 9 tlg. | 1,5, 2, 2,5, 3, 4, 5, 6, 8, 10 | B-65894 | 10,80 | 12,96 |
| Schraubendreher mit durchgehendem Sechskantschaft | PH1 x 75 | B-66064 | 4,80 | 5,76 |
| | PH2 x 100 | B-66070 | 5,70 | 6,84 |
| | PH3 x 150 | B-66086 | 7,60 | 9,12 |
| | PZ1 x 75 | B-66092 | 4,80 | 5,76 |
| | PZ2 x 100 | B-66101 | 5,70 | 6,84 |
| | PZ3 x 150 | B-66117 | 7,60 | 9,12 |
| Schlitzschraubendreher mit durchgehendem Sechskantschaft | 5,5 x 75 | E-04933 | 4,00 | 4,80 |
| | 6,5 x 150 | E-04949 | 5,30 | 6,36 |
| | 8,0 x 200 | E-04955 | 7,60 | 9,12 |



SCHUTZBRILLEN

| Beschreibung | Bestell-Nr. | Preis (€) exkl. MwSt. | Preis (€) inkl. MwSt. |
|---------------------------------------|-------------|-----------------------|-----------------------|
| Schutzbrille mit Bügeln | AL00000147 | 2,70 | 3,24 |
| Schutzbrille mit elastischem Kopfband | 192219-6 | 3,00 | 3,60 |



MASSBÄNDER



3,5 m
B-57130



5,5 m
B-57146



7,5 m
B-57152



8 m
P-72986*



7,5 m mit Fallsicherung und Gürtelhalterung
B-57174



10 m
B-57168

Merkmale (modellabhängig)



Robuste DURACOAT-Beschichtung



Skala auf der Ober- und Unterseite



4-fach vernieteter Gleithaken



Dämpfer reduziert Belastung des Hakens beim Einrollen



Gleithakenschutz verhindert Verbiegen des Hakens



Matte Oberfläche für optimale Ablesbarkeit

| Beschreibung | Skala | Länge (m) | Breite (mm) | Knickstabilität (m) | Oberfläche | Bestell-Nr. | Preis (€) exkl. MwSt. | Preis (€) inkl. MwSt. |
|--|-----------------------------------|-----------|-------------|---------------------|---|-------------|-----------------------|-----------------------|
| Profi-Rollmaßband mit Gürtelclip, Gehäuse sturzresistent | mm, beidseitig, Klasse II, CE | 3,5 | 16 | 1,3 | Duracoat beschichtet, blendfrei, matt | B-57130 | 8,70 | 10,44 |
| Profi-Rollmaßband mit Gürtelclip, Gehäuse sturzresistent, integrierter Gleithakenschutz, Gleithaken magnetisch, 4-fach vernietet | mm, beidseitig, Klasse II, CE | 5,5 | 25 | 2,4 | Duracoat beschichtet, blendfrei, matt | B-57146 | 18,90 | 22,68 |
| Profi-Rollmaßband mit Gürtelclip, Gehäuse sturzresistent, integrierter Gleithakenschutz, Gleithaken magnetisch, 4-fach vernietet | mm, beidseitig, Klasse II, CE | 7,5 | 25 | 2,4 | Duracoat beschichtet, blendfrei, matt | B-57152 | 24,00 | 28,80 |
| Profi-Rollmaßband mit Fallsicherung durch Gürtelclip und Spiralkabel | mm, beidseitig, Klasse II, CE | 7,5 | 25 | 2,4 | Duracoat beschichtet, blendfrei, matt | B-57174 | 41,80 | 50,16 |
| Rollmaßband mit Gürtelclip und Handschlaufe, Gleithaken magnetisch, selbstsperrend | mm/inch, einseitig, Klasse II, CE | 8 | 25 | 2,2 | Nylon beschichtet | P-72986* | 14,40 | 17,28 |
| Profi-Rollmaßband mit Gürtelclip, Gehäuse sturzresistent, integrierter Gleithakenschutz, Gleithaken magnetisch, 4-fach vernietet | mm, beidseitig, Klasse II, CE | 10 | 25 | 2,2 | Silicacoat beschichtet, blendfrei, matt, beschreibbar | B-57168 | 28,70 | 34,44 |

* Solange Vorrat reicht

WERKZEUGTASCHEN UND -HALTER

DIE NEUE KOLLEKTION

Wir freuen uns, Ihnen die Makita Werkzeugtaschen- und Werkzeughalter-Serie präsentieren zu können, die in einem modernen Design, voller intelligenter Lösungen und reich an einzigartiger Ausstattung geschaffen wurde.

Alle Produkte können mit anderen Elementen zu Zwei-in-Eins-, Drei-in-Eins- oder sogar All-in-One-Systemen zusammengefügt werden. Das Makita-Sortiment ist die perfekte Wahl, wenn es um die Aufbewahrung und den Transport von Werkzeugen geht.



TECHNISCHE LÖSUNGEN UND AUSSTATTUNGSMERKMALE (AUSWAHL)

**Strap-Belt-System**

Schnellverschluss-Clips können einfach von der Werkzeugtasche entfernt werden. Der Gurt kann als Schultergurt oder als Werkzeuggürtel genutzt werden. Passt auf nahezu alle Werkzeugtaschen und Werkzeughalter.

**Tool Loops System**

Innovative Kunststoffschiene für Werkzeuge. Die Schiene erlaubt es Anwendern, die Werkzeuge in Schlaufen einzustecken, ohne diese anpassen zu müssen. Hochwertiges Material sorgt für Langlebigkeit und Stabilität der Schiene.

**Anti-Slip-Solution**

Minimiert Rutsch- und Sturzunfälle am Arbeitsplatz. Die hochwertigen Polypropylenbänder haben eine gummiartige Oberfläche, die das Werkzeug an Ort und Stelle hält und zusätzlichen Schutz bietet, um die Lebensdauer Ihrer Produkte zu verlängern.

**3L Technology**

Die einzigartige 3-Lagen-Kombination aus Polyester und Schaum sorgt für zusätzliche Dämmung und Wasserdichtigkeit. Die sehr leichten Polypropyleneinlagen bestehen aus drei Verbundschichten, die in einer bestimmten Anordnung sicher miteinander verbunden sind.

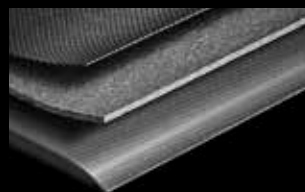
**Belt-Loop Holder**

Eine Kombination aus einem stabilen Ring und starkem Polyesterband. Diese Gürtelschlaufen lassen sich mit Leichtigkeit an nahezu jedem Gürtel anbringen. Leicht und flexibel kann ein Karabiner angehängt werden und beispielsweise als Werkzeug- oder Schlüsselhalter dienen.

**Real Leather**

Außen glatt mit innen gebürstetem Wildleder. Starkes Leder für eine lange Lebensdauer, jedoch weich und geschmeidig genug für einen dauerhaften Komfort, bei gleichzeitig hervorragender Festigkeit mit zusätzlicher Abriebfestigkeit.



GÜRTEL UND HOSENTRÄGER

NEUE KOLLEKTION



Schnellverschluss-Schulter-/Hüftgurt
E-05290



Gürtelschlaufe 3er Pack
E-05309



Gürtelschlaufe 6er Pack
E-05315



Schwerlastgürtel mit Einhängerringen
E-05321



Schnellverschlussgürtel
E-05337



Schwerlast-Ledergürtel
E-05343



Ledergürtel schwarz
E-05359 / E-05365



Ledergürtel braun
E-05371 / E-05387



Werkzeuggurt-Hosenträger
E-05393



Hosenträger mit Clips
E-05402



| Beschreibung | Details | Bestell-Nr. | Preis (€) exkl. MwSt. | Preis (€) inkl. MwSt. |
|--|--|-------------|-----------------------|-----------------------|
| Schnellverschluss-Schulter- und Hüftgurt | kann als Tragegurt oder Gürtel verwendet werden | E-05290 | 10,80 | 12,96 |
| Gürtelschlaufe 3er Pack | zum individuellen Erweitern der Gürtelfunktion | E-05309 | 5,70 | 6,84 |
| Gürtelschlaufe 6er Pack | zum individuellen Erweitern der Gürtelfunktion | E-05315 | 10,00 | 12,00 |
| Schwerlastgürtel mit Einhängerringen | gepolstert, zu kombinieren mit E-05393 | E-05321 | 41,80 | 50,16 |
| Schnellverschlussgürtel mit Gürtelschlaufe | 1.550 mm lang, 50 mm breit | E-05337 | 14,40 | 17,28 |
| Schwerlast-Ledergürtel mit Gürtelschlaufe | doppelreihiger Dorn, 1.380 mm lang, 48 mm breit | E-05343 | 27,10 | 32,52 |
| Ledergürtel schwarz M | 1.130 mm lang, 38 mm breit | E-05359 | 27,10 | 32,52 |
| Ledergürtel schwarz L | 1.330 mm lang, 38 mm breit | E-05365 | 27,10 | 32,52 |
| Ledergürtel braun M | 1.330 mm lang, 38 mm breit | E-05371 | 27,10 | 32,52 |
| Ledergürtel braun L | 1.130 mm lang, 38 mm breit | E-05387 | 27,10 | 32,52 |
| Werkzeuggurt-Hosenträger gepolstert | mit Smartphonetasche, zu kombinieren mit E-05321 | E-05393 | 37,00 | 44,40 |
| Hosenträger mit Clips | längenverstellbar, passend für alle Hosen | E-05402 | 21,30 | 25,56 |

KOFFER UND TASCHEN



Werkzeugkoffer variabel
E-05418



Werkzeugkoffer variabel verstärkt
E-05424



Werkzeugtasche offen
E-05430



Werkzeugtasche mit Haube
E-05446



Werkzeugtasche mit weiter Öffnung (34 Liter)
E-05452



Werkzeugtasche mit weiter Öffnung (26 Liter)
E-05468



Werkzeugtasche mit Zipdeckel
E-05496



Laptop- und Technikertasche
E-05505



Werkzeugrucksack
E-05511

| Beschreibung | Details | Bestell-Nr. | Preis (€) exkl. MwSt. | Preis (€) inkl. MwSt. |
|--|---|-------------|-----------------------|-----------------------|
| Werkzeugkoffer variabel | fester Boden, L x B x H: 510 x 300 x 310 mm | E-05418 | 103,10 | 123,72 |
| Werkzeugkoffer variabel verstärkt | L x B x H: 505 x 295 x 265 mm | E-05424 | 103,10 | 123,72 |
| Werkzeugtasche offen | fester Boden, L x B x H: 490 x 310 x 365 mm | E-05430 | 72,50 | 87,00 |
| Werkzeugtasche mit Haube | fester Boden, L x B x H: 490 x 310 x 360 mm | E-05446 | 98,00 | 117,60 |
| Werkzeugtasche mit weiter Öffnung (34 Liter) | fester Boden, L x B x H: 510 x 295 x 280 mm | E-05452 | 65,50 | 78,60 |
| Werkzeugtasche mit weiter Öffnung (26 Liter) | L x B x H: 440 x 240 x 250 mm | E-05468 | 59,20 | 71,04 |
| Werkzeugtasche mit Zipdeckel | L x B x H: 520 x 250 x 270 mm | E-05496 | 80,60 | 96,72 |
| Laptop- und Technikertasche | eine Seite Büro, eine Seite Werkzeug | E-05505 | 137,70 | 165,24 |
| Werkzeugrucksack | fester Boden, mit übersichtlicher Innenorganisation | E-05511 | 130,60 | 156,72 |



Rucksack wasserdicht mit Rollverschluss
E-05555



Seesack wasserdicht mit Rollverschluss
E-05561



Sporttasche wasserdicht mit Rollverschluss
E-05577



Werkzeultasche universal
E-05474



Werkzeultasche quadratisch
E-05480



Werkzeug-Rolltasche
E-05533



Werkzeugeinsatz für Kübel
(Kübel nicht im Lieferumfang enthalten)
E-05527



Kettensägentasche
E-05549



Führungsschientasche
E-05670 / E-05664 / E-10920 / E-10936

| Beschreibung | Details | Bestell-Nr. | Preis (€) exkl. MwSt. | Preis (€) inkl. MwSt. |
|--|---|-------------|-----------------------|-----------------------|
| Rucksack wasserdicht mit Rollverschluss | 14 L, L x B x H: 330 x 200 x 400 mm | E-05555 | 72,50 | 87,00 |
| Seesack wasserdicht mit Rollverschluss | 35 L, L x B x H: 320 x 320 x 600 mm | E-05561 | 59,20 | 71,04 |
| Sporttasche wasserdicht mit Rollverschluss | 37 L, L x B x H: 610 x 300 x 250 mm | E-05577 | 76,50 | 91,80 |
| Werkzeultasche universal | Schultergurt auch als Gürtel einsetzbar | E-05474 | 56,10 | 67,32 |
| Werkzeultasche quadratisch | multifunktional, gummierter Boden | E-05480 | 59,20 | 71,04 |
| Werkzeug-Rolltasche | mit übersichtlicher Innenorganisation | E-05533 | 30,60 | 36,72 |
| Werkzeugeinsatz für Kübel | für Baueimer 10-12 L, 19 praktische Taschen | E-05527 | 27,10 | 32,52 |
| Kettensägentasche | mit Hartbodeneinsatz, L x B x H: 900 x 270 x 260 mm | E-05549 | 68,80 | 82,56 |
| Führungsschientasche 1,0 m | mit Außenfach für Zwingen und Zubehör | E-05670 | 41,80 | 50,16 |
| Führungsschientasche 1,4 / 1,5 m | mit Außenfach für Zwingen und Zubehör | E-05664 | 47,00 | 56,40 |
| Führungsschientasche 1,9 m | mit Außenfach für Zwingen und Zubehör | E-10920 | 68,80 | 82,56 |
| Führungsschientasche 3,0 m | mit Außenfach für Zwingen und Zubehör | E-10936 | 84,70 | 101,64 |

GÜRTEL-WERKZEUGHALTER UND HOLSTER



Werkzeuggürtel mit 3 Taschen
E-05169



Schwerlast-Gürteltaschen-Set
E-05175



Schrauberholster
E-05094



Knickschrauberholster
E-05103



Schlagschrauberholster
E-05119



Werkzeugtasche mit Schrauberholster
E-05125



Werkzeugtasche mit 2 Fächern
E-05131



Werkzeugtasche mit 3 Fächern
E-05147



Werkzeugtasche universal
E-05153



Werkzeugtasche Elektriker
E-05181

| Beschreibung | Details | Bestell-Nr. | Preis (€) exkl. MwSt. | Preis (€) inkl. MwSt. |
|---|--|-------------|-----------------------|-----------------------|
| Werkzeuggürtel mit 3 Taschen | 3 Taschen, 5 Fächer, 30 Halterungen | E-05169 | 103,10 | 123,72 |
| Schwerlast-Gürteltaschen-Set | überkomplette Ausstattung für alle Ansprüche | E-05175 | 124,50 | 149,40 |
| Schrauberholster L/R | beidseitig verwendbar | E-05094 | 25,50 | 30,60 |
| Knickschrauberholster L/R | beidseitig verwendbar | E-05103 | 11,60 | 13,92 |
| Schlagschrauberholster L/R | beidseitig verwendbar | E-05119 | 17,80 | 21,36 |
| Werkzeugtasche mit Schrauberholster L/R | beidseitig verwendbar | E-05125 | 50,00 | 60,00 |
| Werkzeugtasche mit 2 Fächern | H x L x B: 270 x 260 x 145 mm | E-05131 | 34,70 | 41,64 |
| Werkzeugtasche mit 3 Fächern | H x L x B: 270 x 320 x 145 mm | E-05147 | 44,30 | 53,16 |
| Werkzeugtasche universal mit Hammerhalter | H x L x B: 270 x 290 x 145 mm | E-05153 | 50,00 | 60,00 |
| Werkzeugtasche Elektriker | H x L x B: 310 x 250 x 125 mm | E-05181 | 34,70 | 41,64 |



Nageltasche mit Hammerhalter
E-05197



Werkzeugtasche verschließbar
E-05206



Werkzeughalter
universal
E-05212



Werkzeughalter mit Hammerhalter
E-05228



Hammerhalter mit Einklickfunktion
E-05234



Hammer- und Axthalter
E-05240



Werkzeughalter mit Clip
E-05256



Messer- und Gartenscherehalter
E-05262



Maßbandtasche
E-05278



Stemmeisenhalter
E-05284



| Beschreibung | Details | Bestell-Nr. | Preis (€) exkl. MwSt. | Preis (€) inkl. MwSt. |
|-----------------------------------|--|-------------|-----------------------|-----------------------|
| Nageltasche mit Hammerhalter | H x L x B: 185 x 180 x 105 mm | E-05197 | 22,50 | 27,00 |
| Werkzeugtasche verschließbar | für z. B. 2 LXT-Akkus, H x L x B: 185 x 175 x 105 mm | E-05206 | 22,50 | 27,00 |
| Werkzeughalter universal | Lage verstellbar | E-05212 | 22,50 | 27,00 |
| Werkzeughalter mit Hammerhalter | Lage verstellbar | E-05228 | 21,30 | 25,56 |
| Hammerhalter mit Einklickfunktion | beweglich, sichert den Hammer automatisch | E-05234 | 13,40 | 16,08 |
| Hammer- und Axthalter | mit beweglicher Ringlasche aus Stahl | E-05240 | 14,40 | 17,28 |
| Werkzeughalter mit Clip | nimmt z. B. den Bügelhaken von Schraubern auf | E-05256 | 9,30 | 11,16 |
| Messer- und Gartenscherehalter | H x L x B: 200 x 100 x 50 mm | E-05262 | 12,50 | 15,00 |
| Maßbandtasche | für Rollmaßbänder von 3 bis 10 m | E-05278 | 11,60 | 13,92 |
| Stemmeisenhalter | H x L x B: 270 x 100 x 60 mm | E-05284 | 15,60 | 18,72 |

KOMFORT-AUSSTATTUNG

NEUE KOLLEKTION



Smartphone-Gürteltasche
E-05583



Thermoflasche mit Gürteltasche
E-05599



Thermobecher mit Gürtelhalter
E-05608



Lunchtasche
E-05614
(Nur verpackte Lebensmittel transportieren!)



Lunchtasche mit Tragegurt
E-05620
(Nur verpackte Lebensmittel transportieren!)



Arbeitsgilet
E-05636



Knieschoner
E-05642



Knieschoner verstärkt
E-05658

| Beschreibung | Details | Bestell-Nr. | Preis (€) exkl. MwSt. | Preis (€) inkl. MwSt. |
|--------------------------------|--|-------------|-----------------------|-----------------------|
| Smartphone-Gürteltasche | mit Karabiner, für Smartphones bis ca. 178 x 78 mm | E-05583 | 16,70 | 20,04 |
| Thermoflasche mit Gürteltasche | Edelstahl, Inhalt 0,35 Liter | E-05599 | 30,60 | 36,72 |
| Thermobecher mit Gürtelhalter | Edelstahl, Inhalt 0,4 Liter | E-05608 | 16,70 | 20,04 |
| Lunchtasche | isoliert, L x B x H: 330 x 180 x 210 mm | E-05614 | 28,70 | 34,44 |
| Lunchtasche mit Tragegurt | isoliert, L x B x H: 330 x 200 x 230 mm | E-05620 | 47,00 | 56,40 |
| Arbeitsgilet | viele Taschen, Schlaufen und Verstellmöglichkeiten | E-05636 | 65,50 | 78,60 |
| Knieschoner | gummiertes Textilmaterial | E-05642 | 28,70 | 34,44 |
| Knieschoner verstärkt | mit elastischer Kunststoffauflage | E-05658 | 44,30 | 53,16 |







MAKPAC TRANSPORTSYSTEM

MAKPAC-KOFFER

| | Beschreibung | Außenmaße H x B x T (mm) | Innenmaße H x B x T (mm) | Bestell-Nr. | Preis (€) exkl. MwSt. | Preis (€) inkl. MwSt. |
|---|---|-----------------------------|-----------------------------|-------------|--------------------------|--------------------------|
|  | MAKPAC Gr. 1 | 105x395x295 | 72x377x277 | 142770-6 | 31,90 | 38,28 |
|  | MAKPAC Gr. 2 | 157x395x295 | 124x377x277 | 821550-0 | 37,00 | 44,40 |
|  | MAKPAC Gr. 3 | 210x395x295 | 176x375x277 | 821551-8 | 41,80 | 50,16 |
|  | MAKPAC Gr. 4 | 315x395x295 | 281x360x277 | 821552-6 | 47,00 | 56,40 |
|  | MAKPAC-Kühlbox Gr. 3 mit Isolierauskleidung, Volumen 11 l | 210x395x295 | 160x345x245 | 198254-2 | 76,50 | 91,80 |
|  | MAKPAC-Kühlbox Gr. 4 mit Isolierauskleidung, Volumen 18 l | 315x395x295 | 265x345x245 | 198253-4 | 92,90 | 111,48 |
|  | Werkzeugbox offen (Typ 1) – Höhe 145 mm | 210x395x295 | | P-83836 | 56,10 | 67,32 |
|  | Werkzeugbox offen (Typ 2) – Höhe 250 mm | 315x395x295 | | P-83842 | 68,80 | 82,56 |
|  | Werkzeugkoffer | 210x395x295 | | P-84137 | 92,90 | 111,48 |







MAKPAC-KOFFER MIT LADEN

| | Beschreibung | Außenmaße H x B x T (mm) | Innenmaße H x B x T (mm) | Bestell-Nr. | Preis (€) exkl. MwSt. | Preis (€) inkl. MwSt. |
|--|--|-----------------------------|-----------------------------|-------------|--------------------------|--------------------------|
|  | MAKPAC-Koffer Gr. 3 mit 2 x kleiner Lade, 1 x mittlerer Lade, 1 x großer Lade | 210x395x295 | | P-84311 | 130,60 | 156,72 |
|  | MAKPAC-Koffer Gr. 3 mit 3 x 4 kleinen Laden | 210x395x295 | | P-84327 | 159,20 | 191,04 |
|  | MAKPAC-Koffer Gr. 3 mit 3 x 2 mittleren Laden | 210x395x295 | | P-84333 | 152,00 | 182,40 |
|  | MAKPAC-Koffer Gr. 4 mit 2 x kleiner Lade, 1 x mittlerer Lade, 2 x großer Lade | 315x395x295 | | P-84349 | 183,60 | 220,32 |



MAKPAC-INNENAUSSTATTUNG

| | Beschreibung | Bestell-Nr. | Preis (€) exkl. MwSt. | Preis (€) inkl. MwSt. |
|---|--|-------------|--------------------------|--------------------------|
|  | Rasterschaumstoff für individuelle Aufbewahrungslösungen | P-83705 | 18,90 | 22,68 |
|  | Einsatz mit farblich getrennten Boxen H=71 mm und Deckelpolster | P-83652 | 30,60 | 36,72 |
|  | Einsatz mit 3 Fächern und 9 Trennstegen | P-83696 | 14,40 | 17,28 |
|  | Einsatz mit 12 Fächern | P-83674 | 16,70 | 20,04 |
| | Einsatz für bis zu 8 Stk. 18 V LXT-Akkus | 839742-7 | 6,90 | ET 8,28 |
| | Einsatz für bis zu 12 Stk. 10,8 V / 12 V max CXT-Akkus | 839726-5 | 6,90 | ET 8,28 |
|  | Wellenschaumstoffmatte für Deckel | 198978-0 | 4,00 | 4,80 |
|  | 5 Boxen für Werkzeugkoffer P-84137 | P-84171 | 11,60 | 13,92 |

MAKPAC-TRANSPORTHILFEN

| | Beschreibung | Bestell-Nr. | Preis (€) exkl. MwSt. | Preis (€) inkl. MwSt. |
|--|---|-------------|--------------------------|--------------------------|
|  | Transporttrolley - Traglast max. 125 kg (gerade Fläche) / 60 kg (Treppe) | TR00000001 | 159,20 | 191,04 |
|  | Transportwagen - Traglast max. 100 kg | P-83886 | 108,20 | 129,84 |
|  | Schultergurt mit schwarzem Polster | 196817-8 | 4,00 | 4,80 |
|  | Schultergurt mit blauem Polster | 161576-3 | 4,00 | 4,80 |
|  | Transportverbindung mit Trolleygriff für VC2211/VC3210/VC3211 | 198599-8 | 47,00 | 56,40 |
|  | Transportverbindung für VC4210 | W107418357 | 28,70 | 34,44 |

MAKPAC-ERSATZTEILE

| | Beschreibung | Bestell-Nr. | Preis (€) exkl. MwSt. | Preis (€) inkl. MwSt. |
|---|------------------------------------|-------------|--------------------------|--------------------------|
|  | Verschlusslasche schwarz, 1 Stück | 453974-8 | 0,50 | ET 0,60 |
|  | Scharnierstift für Deckel, 1 Stück | 453972-2 | 0,15 | ET 0,18 |



MAKPAC KOFFER-EINSÄTZE

| Modell | MAKPAC Typ | Einsatz Best.-Nr. | Preis (€) exkl. Mwst. | Preis (€) inkl. Mwst. | Modell | MAKPAC Typ | Einsatz Best.-Nr. | Preis (€) exkl. Mwst. | Preis (€) inkl. Mwst. | Modell | MAKPAC Typ | Einsatz Best.-Nr. | Preis (€) exkl. Mwst. | Preis (€) inkl. Mwst. |
|--------|------------|-------------------|-----------------------|-----------------------|--------|------------|-------------------|-----------------------|-----------------------|---------|------------|-------------------|-----------------------|-----------------------|
| 4329 | 1 | 837803-7 | 6,90 | ET 8,28 | DCS550 | 3 | 837628-9 | 6,90 | ET 8,28 | DSS500 | 3 | 837628-9 | 6,90 | ET 8,28 |
| 4350 | 1 | 837803-7 | 6,90 | ET 8,28 | DCS551 | 3 | 838269-4 | 6,90 | ET 8,28 | DSS610 | 3 | 837642-5 | 6,90 | ET 8,28 |
| 4351 | 1 | 837803-7 | 6,90 | ET 8,28 | DCS552 | 3 | 837628-9 | 6,90 | ET 8,28 | DST110 | 2 | 837640-9 | 6,90 | ET 8,28 |
| 9403 | 3 | 837652-2 | 6,90 | ET 8,28 | DDA340 | 2 | 838040-6 | 6,90 | ET 8,28 | DST220 | 2 | 837640-9 | 6,90 | ET 8,28 |
| 9404 | 3 | 837653-0 | 6,90 | ET 8,28 | DDA341 | 2 | 838040-6 | 6,90 | ET 8,28 | DST221 | 2 | 837640-9 | 6,90 | ET 8,28 |
| BBO180 | 2 | 837809-5 | 6,90 | ET 8,28 | DDA350 | 2 | 838040-6 | 6,90 | ET 8,28 | DTD111 | 2 | 838312-9 | 6,90 | ET 8,28 |
| BCS550 | 3 | 837628-9 | 6,90 | ET 8,28 | DDA351 | 2 | 838040-6 | 6,90 | ET 8,28 | DTD134 | 2 | 837670-0 | 6,90 | ET 8,28 |
| BDA340 | 2 | 838040-6 | 6,90 | ET 8,28 | DDF083 | 2 | 837670-0 | 6,90 | ET 8,28 | DTD136 | 2 | 837670-0 | 6,90 | ET 8,28 |
| BDA341 | 2 | 838040-6 | 6,90 | ET 8,28 | DDF343 | 2 | 837916-4 | 6,90 | ET 8,28 | DTD137 | 2 | 837670-0 | 6,90 | ET 8,28 |
| BDA350 | 2 | 838040-6 | 6,90 | ET 8,28 | DDF446 | 2 | 837916-4 | 6,90 | ET 8,28 | DTD146 | 2 | 837670-0 | 6,90 | ET 8,28 |
| BDA351 | 2 | 838040-6 | 6,90 | ET 8,28 | DDF448 | 2 | 837916-4 | 6,90 | ET 8,28 | DTD147 | 2 | 837670-0 | 6,90 | ET 8,28 |
| BDF343 | 2 | 837916-4 | 6,90 | ET 8,28 | DDF453 | 2 | 837916-4 | 6,90 | ET 8,28 | DTD148 | 2 | 837670-0 | 6,90 | ET 8,28 |
| BDF441 | 2 | 837916-4 | 6,90 | ET 8,28 | DDF456 | 2 | 837916-4 | 6,90 | ET 8,28 | DTD152 | 2 | 837670-0 | 6,90 | ET 8,28 |
| BDF442 | 2 | 837916-4 | 6,90 | ET 8,28 | DDF458 | 2 | 837916-4 | 6,90 | ET 8,28 | DTD153 | 2 | 837670-0 | 6,90 | ET 8,28 |
| BDF446 | 2 | 837916-4 | 6,90 | ET 8,28 | DDF459 | 2 | 837916-4 | 6,90 | ET 8,28 | DTD154 | 2 | 837670-0 | 6,90 | ET 8,28 |
| BDF448 | 2 | 837916-4 | 6,90 | ET 8,28 | DDF470 | 2 | 837916-4 | 6,90 | ET 8,28 | DTD170 | 2 | 837670-0 | 6,90 | ET 8,28 |
| BDF451 | 2 | 837916-4 | 6,90 | ET 8,28 | DDF480 | 2 | 837863-9 | 6,90 | ET 8,28 | DTD171 | 2 | 837670-0 | 6,90 | ET 8,28 |
| BDF452 | 2 | 837916-4 | 6,90 | ET 8,28 | DDF481 | 2 | 837916-4 | 6,90 | ET 8,28 | DTL060 | 2 | 837644-1 | 6,90 | ET 8,28 |
| BDF453 | 2 | 837916-4 | 6,90 | ET 8,28 | DDF482 | 2 | 837916-4 | 6,90 | ET 8,28 | DTL061 | 2 | 837644-1 | 6,90 | ET 8,28 |
| BDF454 | 2 | 837916-4 | 6,90 | ET 8,28 | DDF483 | 2 | 837670-0 | 6,90 | ET 8,28 | DTL062 | 2 | 837644-1 | 6,90 | ET 8,28 |
| BDF456 | 2 | 837916-4 | 6,90 | ET 8,28 | DDF484 | 2 | 837916-4 | 6,90 | ET 8,28 | DTM50 | 3 | 837671-8 | 6,90 | ET 8,28 |
| BDF458 | 2 | 837916-4 | 6,90 | ET 8,28 | DDF485 | 2 | 837916-4 | 6,90 | ET 8,28 | DTM51 | 3 | 837671-8 | 6,90 | ET 8,28 |
| BDF459 | 2 | 837916-4 | 6,90 | ET 8,28 | DDF486 | 2 | 837916-4 | 6,90 | ET 8,28 | DTP141 | 2 | 837670-0 | 6,90 | ET 8,28 |
| BFS451 | 2 | 837805-3 | 6,90 | ET 8,28 | DDF487 | 2 | 837670-0 | 6,90 | ET 8,28 | DTR180 | 4 | 839735-4 | 6,90 | ET 8,28 |
| BGA450 | 3 | 837632-8 | 6,90 | ET 8,28 | DF001G | 3 | 835F93-2 | PaA | ET PaA | DTS130 | 2 | 837670-0 | 6,90 | ET 8,28 |
| BGA452 | 3 | 837632-8 | 6,90 | ET 8,28 | DF002G | 2 | 835U77-0 | PaA | ET PaA | DTW1001 | 2 | 837645-9 | 6,90 | ET 8,28 |
| BGD800 | 2 | 837806-1 | 6,90 | ET 8,28 | DFN350 | 2 | 835B51-4 | PaA | ET PaA | DTW1002 | 3 | 837645-9 | 6,90 | ET 8,28 |
| BHP343 | 2 | 837916-4 | 6,90 | ET 8,28 | DFS451 | 2 | 837805-3 | 6,90 | ET 8,28 | DTW190 | 2 | 837670-0 | 6,90 | ET 8,28 |
| BHP441 | 2 | 837916-4 | 6,90 | ET 8,28 | DFS452 | 2 | 837805-3 | 6,90 | ET 8,28 | DTW250 | 2 | 837670-0 | 6,90 | ET 8,28 |
| BHP442 | 2 | 837916-4 | 6,90 | ET 8,28 | DGA450 | 3 | 837632-8 | 6,90 | ET 8,28 | DTW251 | 2 | 837670-0 | 6,90 | ET 8,28 |
| BHP446 | 2 | 837916-4 | 6,90 | ET 8,28 | DGA452 | 3 | 837632-8 | 6,90 | ET 8,28 | DTW281 | 2 | 837670-0 | 6,90 | ET 8,28 |
| BHP448 | 2 | 837916-4 | 6,90 | ET 8,28 | DGA504 | 3 | 838175-3 | 6,90 | ET 8,28 | DTW285 | 2 | 837670-0 | 6,90 | ET 8,28 |
| BHP451 | 2 | 837916-4 | 6,90 | ET 8,28 | DGA506 | 3 | 838175-3 | 6,90 | ET 8,28 | DTW300 | 2 | 835L10-8 | PaA | ET PaA |
| BHP452 | 2 | 837916-4 | 6,90 | ET 8,28 | DGA511 | 3 | 838175-3 | 6,90 | ET 8,28 | DTW450 | 3 | 837645-9 | 6,90 | ET 8,28 |
| BHP453 | 2 | 837916-4 | 6,90 | ET 8,28 | DGA513 | 3 | 838175-3 | 6,90 | ET 8,28 | DTW700 | 3 | 837645-9 | 6,90 | ET 8,28 |
| BHP454 | 2 | 837916-4 | 6,90 | ET 8,28 | DGA514 | 3 | 838175-3 | 6,90 | ET 8,28 | DTW701 | 3 | 837645-9 | 6,90 | ET 8,28 |
| BHP456 | 2 | 837916-4 | 6,90 | ET 8,28 | DGA517 | 3 | 838175-3 | 6,90 | ET 8,28 | DTW800 | 3 | 837645-9 | 6,90 | ET 8,28 |
| BHP458 | 2 | 837916-4 | 6,90 | ET 8,28 | DGA519 | 3 | 838175-3 | 6,90 | ET 8,28 | DWD181 | 2 | RN32741155 | PaA | ET PaA |
| BHP459 | 2 | 837916-4 | 6,90 | ET 8,28 | DGD800 | 2 | 837806-1 | 6,90 | ET 8,28 | GA005G | 4 | 835E79-0 | PaA | ET PaA |
| BHR162 | 3 | 838109-6 | 6,90 | ET 8,28 | DHP343 | 2 | 837916-4 | 6,90 | ET 8,28 | GA013G | 4 | 835E79-0 | PaA | ET PaA |
| BHR202 | 3 | 837634-4 | 6,90 | ET 8,28 | DHP446 | 2 | 837916-4 | 6,90 | ET 8,28 | GA023G | 4 | 835E79-0 | PaA | ET PaA |
| BHR241 | 3 | 837641-7 | 6,90 | ET 8,28 | DHP448 | 2 | 837916-4 | 6,90 | ET 8,28 | GA026G | 4 | 835E79-0 | PaA | ET PaA |
| BHR243 | 4 | 837649-1 | 6,90 | ET 8,28 | DHP453 | 2 | 837916-4 | 6,90 | ET 8,28 | GA029G | 4 | 835E79-0 | PaA | ET PaA |
| BHR261 | 4 | 837650-6 | 6,90 | ET 8,28 | DHP456 | 2 | 837916-4 | 6,90 | ET 8,28 | GA032G | 4 | 835E79-0 | PaA | ET PaA |
| BHR262 | 4 | 837650-6 | 6,90 | ET 8,28 | DHP458 | 2 | 837916-4 | 6,90 | ET 8,28 | HP001G | 3 | 835F93-2 | PaA | ET PaA |
| BHS630 | 4 | 837635-2 | 6,90 | ET 8,28 | DHP459 | 2 | 837916-4 | 6,90 | ET 8,28 | HP002G | 2 | 835U77-0 | PaA | ET PaA |
| BJN161 | 2 | 837678-4 | 6,90 | ET 8,28 | DHP470 | 2 | 837916-4 | 6,90 | ET 8,28 | HP2050 | 1 | 838039-1 | 6,90 | ET 8,28 |
| BJV140 | 2 | 837639-4 | 6,90 | ET 8,28 | DHP480 | 2 | 837863-9 | 6,90 | ET 8,28 | HP2051 | 1 | 838039-1 | 6,90 | ET 8,28 |
| BJV180 | 2 | 837639-4 | 6,90 | ET 8,28 | DHP481 | 2 | 837916-4 | 6,90 | ET 8,28 | HP2070 | 1 | 838039-1 | 6,90 | ET 8,28 |
| BKP180 | 3 | 837808-7 | 6,90 | ET 8,28 | DHP482 | 2 | 837916-4 | 6,90 | ET 8,28 | HP2071 | 1 | 838039-1 | 6,90 | ET 8,28 |
| BO4900 | 2 | 837675-0 | 6,90 | ET 8,28 | DHP483 | 2 | 837670-0 | 6,90 | ET 8,28 | HR001G | 4 | 835C84-5 | PaA | ET PaA |
| BO5030 | 2 | 837874-4 | 5,50 | ET 6,60 | DHP484 | 2 | 837916-4 | 6,90 | ET 8,28 | HR002G | 4 | 835C84-5 | PaA | ET PaA |
| BO5031 | 2 | 837874-4 | 5,50 | ET 6,60 | DHP485 | 2 | 837916-4 | 6,90 | ET 8,28 | HR003G | 4 | 835C84-5 | PaA | ET PaA |
| BO5041 | 2 | 837874-4 | 5,50 | ET 6,60 | DHP486 | 2 | 837916-4 | 6,90 | ET 8,28 | HR140D | 2 | 839245-1 | 6,90 | ET 8,28 |
| BO6030 | 3 | 837654-8 | 6,90 | ET 8,28 | DHP487 | 2 | 837670-0 | 6,90 | ET 8,28 | HR166D | 2 | 839245-1 | 6,90 | ET 8,28 |
| BO6040 | 3 | 837655-6 | 6,90 | ET 8,28 | DHR164 | 3 | 838109-6 | 6,90 | ET 8,28 | HR1841 | 1 | 839214-2 | PaA | ET PaA |
| BO6050 | 3 | 838246-6 | 6,90 | ET 8,28 | DHR165 | 3 | 838109-6 | 6,90 | ET 8,28 | HR1841F | 1 | 839214-2 | PaA | ET PaA |
| BPJ180 | 3 | 837648-3 | 6,90 | ET 8,28 | DHR171 | 3 | 839387-1 | 6,90 | ET 8,28 | HR3012 | 4 | 835B25-5 | PaA | ET PaA |
| BPT350 | 2 | 837640-9 | 6,90 | ET 8,28 | DHR171 | 3 | 839387-1 | 6,90 | ET 8,28 | HS004G | 4 | 835K82-7 | PaA | ET PaA |
| BPT351 | 2 | 837640-9 | 6,90 | ET 8,28 | DHR202 | 3 | 837634-4 | 6,90 | ET 8,28 | HS6101 | 4 | 837807-9 | 6,90 | ET 8,28 |
| BSS500 | 3 | 837628-9 | 6,90 | ET 8,28 | DHR241 | 3 | 837641-7 | 6,90 | ET 8,28 | HS6601 | 3 | 838314-5 | 6,90 | ET 8,28 |
| BSS501 | 3 | 837628-9 | 6,90 | ET 8,28 | DHR243 | 4 | 837649-1 | 6,90 | ET 8,28 | HS7101 | 4 | 837807-9 | 6,90 | ET 8,28 |
| BSS610 | 3 | 837642-5 | 6,90 | ET 8,28 | DHR280 | 4 | 839559-8 | 6,90 | ET 8,28 | HS7601 | 4 | 838108-8 | 6,90 | ET 8,28 |
| BST110 | 2 | 837640-9 | 6,90 | ET 8,28 | DHR283 | 4 | 839559-8 | 6,90 | ET 8,28 | HS7611 | 4 | 839500-1 | 6,90 | ET 8,28 |
| BST220 | 2 | 837640-9 | 6,90 | ET 8,28 | DHS630 | 4 | 837635-2 | 6,90 | ET 8,28 | JN3201 | 2 | 837630-2 | 6,90 | ET 8,28 |
| BST221 | 2 | 837640-9 | 6,90 | ET 8,28 | DHS661 | 3 | 839752-4 | 6,90 | ET 8,28 | JS3201 | 2 | 837630-2 | 6,90 | ET 8,28 |
| BTD134 | 2 | 837670-0 | 6,90 | ET 8,28 | DHS680 | 3 | 838182-6 | 6,90 | ET 8,28 | JV0600 | 1 | 837803-7 | 6,90 | ET 8,28 |
| BTD136 | 2 | 837670-0 | 6,90 | ET 8,28 | DHS710 | 4 | 837861-3 | 10,50 | ET12,60 | JV101D | 1 | 838563-4 | 6,90 | ET 8,28 |
| BTD146 | 2 | 837670-0 | 6,90 | ET 8,28 | DHS782 | 4 | 835C85-3 | 6,90 | ET 8,28 | JV102D | 1 | 839186-1 | 6,90 | ET 8,28 |
| BTD147 | 2 | 837670-0 | 6,90 | ET 8,28 | DHS783 | 4 | 835C85-3 | 6,90 | ET 8,28 | JV103D | 1 | 839186-1 | 6,90 | ET 8,28 |
| BTL060 | 2 | 837644-1 | 6,90 | ET 8,28 | DJN161 | 2 | 837678-4 | 6,90 | ET 8,28 | PJ7000 | 3 | 837661-1 | 6,90 | ET 8,28 |
| BTL061 | 2 | 837644-1 | 6,90 | ET 8,28 | DJR188 | 3 | 839458-4 | 6,90 | ET 8,28 | PT354D | 1 | 839166-7 | 6,90 | ET 8,28 |
| BTM50 | 3 | 837671-8 | 6,90 | ET 8,28 | DJS101 | 2 | 837636-0 | 6,90 | ET 8,28 | PV301D | 1 | 835K85-1 | PaA | ET PaA |
| BTP140 | 2 | 837670-0 | 6,90 | ET 8,28 | DJV140 | 2 | 837639-4 | 6,90 | ET 8,28 | RP0910 | 2 | 837660-3 | 6,90 | ET 8,28 |
| BTP141 | 2 | 837670-0 | 6,90 | ET 8,28 | DJV180 | 2 | 837639-4 | 6,90 | ET 8,28 | RP1110 | 2 | 837660-3 | 6,90 | ET 8,28 |
| BTS130 | 2 | 837670-0 | 6,90 | ET 8,28 | DJV181 | 3 | 837789-5 | 6,90 | ET 8,28 | RP1800 | 4 | 837647-5 | 6,90 | ET 8,28 |
| BTW250 | 2 | 837670-0 | 6,90 | ET 8,28 | DJV182 | 2 | 837639-4 | 6,90 | ET 8,28 | RP2300 | 4 | 837647-5 | 6,90 | ET 8,28 |
| BTW251 | 2 | 837670-0 | 6,90 | ET 8,28 | DKP180 | 3 | 837808-7 | 6,90 | ET 8,28 | RT0700C | 4 | 837247-1 | 6,90 | ET 8,28 |
| BTW450 | 3 | 837645-9 | 6,90 | ET 8,28 | DKP181 | 3 | 835E27-9 | 6,90 | ET 8,28 | SC103D | 2 | 835E29-5 | PaA | ET PaA |
| CA5000 | 4 | 838390-9 | 6,90 | ET 8,28 | DPJ180 | 3 | 837648-3 | 6,90 | ET 8,28 | SC103D | 2 | 835E29-5 | PaA | ET PaA |
| CC301D | 3 | 838568-4 | 6,90 | ET 8,28 | DPT350 | 2 | 837640-9 | 6,90 | ET 8,28 | SP6000 | 4 | 838390-9 | 6,90 | ET 8,28 |
| CL121D | 4 | 835 | | | | | | | | | | | | |

KOFFER, TASCHEN UND KLEINTEILEBOXEN

KLEINTEILEBOXEN







| Außenmaße L x B x H (mm) | Bestell-Nr. | Preis (€) exkl. MwSt. | Preis (€) inkl. MwSt. |
|--------------------------|-------------|-----------------------|-----------------------|
| 150 x 102 x 44 | B-62072 | 5,30 | 6,36 |
| 183 x 124 x 53 | B-62088 | 7,10 | 8,52 |
| wie 18V-Akku | B-69917 | 5,70 | 6,84 |

TASCHEN



| Beschreibung | Außenmaße L x B x H (mm) | Material | Geeignet für | Bestell-Nr. | Preis (€) exkl. MwSt. | Preis (€) inkl. MwSt. |
|--|--------------------------|----------|-------------------------------|-------------|-----------------------|-----------------------|
| Softbag mit Zubehörfächern und Tragegurt | 600 X 210 x 190 | Textil | z.B. Akku-Handstaubsauger | 199901-8 | 24,00 | 28,80 |
| Softbag mit Zubehörfächern und Tragegurt | 495 x 210 x 240 | Textil | z.B. CL121D, DCL184 | 199900-0 | 24,00 | 28,80 |
| Transporttasche soft mit Rollen und Trolleygriff | 700 x 380 x 300 | Textil | universell | 831279-0 | 59,20 | 71,04 |
| Transporttasche soft | 290 x 200 x 185 | Textil | z.B. DHR171 | 832071-7 | 7,60 | 9,12 |
| Gürteltasche | | Textil | Kleinteile oder 2 x 18V Akkus | 199297-7 | 8,70 | 10,44 |

KOFFER

| | Beschreibung | Außenmaße L x B x H (mm) | Material | Geeignet für | Bestell-Nr. | Preis (€) exkl. MwSt. | Preis (€) inkl. MwSt. |
|---|---|-----------------------------|-----------------------|-------------------------|-------------|--------------------------|--------------------------|
|  | Universalkoffer | 505 x 295 x 265 | Textil/ Kunststoff | universell | P-72730* | 98,00 | 117,60 |
|  | Universalkoffer | 410 x 260 x 275 | Kunststoff | universell | 824964-2 | 47,00 | 56,40 |
|  | Schrauberkoffer schwarz mit großem Kleinteilefach im Deckel | 355 x 300 x 120 | Kunststoff | 18 V Akku- Schrauber | 821750-2 | 28,70 | 34,44 |
|  | Universalkoffer | 450 x 250 x 92 | Metall | universell | P-04101 | 44,30 | 53,16 |

* Solange Vorrat reicht



199901-8



199900-0



821750-2

TRANSPORTKOFFER NACH MODELL

| Modell | Mat. | Best.-Nr. | Preis (€) exkl. Mwst. | Preis (€) inkl. Mwst. | Modell | Mat. | Best.-Nr. | Preis (€) exkl. Mwst. | Preis (€) inkl. Mwst. | Modell | Mat. | Best.-Nr. | Preis (€) exkl. Mwst. | Preis (€) inkl. Mwst. |
|------------|------|-----------|-----------------------------|-----------------------------|---------|------|-------------|-----------------------------|-----------------------------|------------|------|-----------|-----------------------------|-----------------------------|
| 1806B | H | 821137-8 | 130,60 | 156,72 | 6960D | K | 824635-1 | 17,80 | 21,36 | BJV180 | K | 141486-0 | 30,60 | 36,72 |
| 2107FK | K | 824728-4 | 44,30 | 53,16 | 8271D | K | 824635-1 | 17,80 | 21,36 | BKP180 | K | 824982-0 | 37,00 | 44,40 |
| 3901 | K | 824540-2* | 25,50 | 30,60 | 8281D | K | 824635-1 | 17,80 | 21,36 | BO4555 | K | 824806-0 | 11,60 | 13,92 |
| 4112HS | K | 824697-9 | 76,50 | 91,80 | 8391D | K | 824581-8 | 13,40 | 16,08 | BO4557 | K | 824806-0 | 11,60 | 13,92 |
| 4304 | K | 824809-4 | 24,00 | 28,80 | 8413D | K | 824626-2 | 28,70 | 34,44 | BO4565 | K | 824806-0 | 11,60 | 13,92 |
| 4304T | K | 824809-4 | 24,00 | 28,80 | 8414D | K | 824626-2 | 28,70 | 34,44 | BO6040 | K | 824591-5 | 18,90 | 22,68 |
| 4305 | K | 824809-4 | 24,00 | 28,80 | 8433D | K | 824626-2 | 28,70 | 34,44 | BPB180 | K | 141496-7 | 88,80 | 106,56 |
| 4305T | K | 824809-4 | 24,00 | 28,80 | 8434D | K | 824626-2 | 28,70 | 34,44 | BPJ180 | K | 141533-7 | 59,20 | 71,04 |
| 4326 | M | 824572-9 | 9,30 | 11,16 | 8443D | K | 824626-2 | 28,70 | 34,44 | BPT350 | K | 141074-3 | 80,60 | 96,72 |
| 4327 | M | 824572-9 | 9,30 | 11,16 | 8444D | K | 824626-2 | 28,70 | 34,44 | BPT351 | K | 141932-3* | 88,80 | 106,56 |
| 4329 | M | 824572-9 | 9,30 | 11,16 | 9554NB | K | 824736-5 | 8,70 | 10,44 | BSR730 | K | 153612-9* | 59,20 | 71,04 |
| 4331DWD | K | 824553-3* | 28,70 | 34,44 | 9555NB | K | 824736-5 | 8,70 | 10,44 | BSS500 | K | 141485-2 | 22,50 | 27,00 |
| 4334DWD | K | 824553-3* | 28,70 | 34,44 | 9557 | M | 182875-0 | 25,00 | 30,00 | BSS610 | K | 824757-7 | 20,00 | 24,00 |
| 4350CT/FCT | K | 824809-4 | 24,00 | 28,80 | 9558H/R | M | 182875-0 | 25,00 | 30,00 | BTD130 | K | 141205-4 | 27,10 | 32,52 |
| 4351CT/FCT | K | 824809-4 | 24,00 | 28,80 | AF505 | K | HY00000090 | 14,40 | 17,28 | BTD132 | K | 141205-4 | 27,10 | 32,52 |
| 4604DW | K | 824556-7* | 50,00 | 60,00 | AF505N | K | HY00000090 | 14,40 | 17,28 | BTD133 | K | 141205-4 | 27,10 | 32,52 |
| 5017RKB | K | 193196-5 | 62,30 | 74,76 | AN450H | K | 824792-5 | 44,30 | 53,16 | BTD134 | K | 824979-9 | 27,10 | 32,52 |
| 5603R | K | 824555-9 | 44,30 | 53,16 | AN510H | K | 824793-3* | 56,10 | 67,32 | BTD136 | K | 824979-9 | 27,10 | 32,52 |
| 5604R | K | 824555-9 | 44,30 | 53,16 | AN711H | K | 824792-5 | 44,30 | 53,16 | BTD140 | K | 141205-4 | 27,10 | 32,52 |
| 5621RDWA | K | 824533-9 | 56,10 | 67,32 | AN901 | K | 824545-2* | 53,10 | 63,72 | BTD146 | K | 824979-9 | 27,10 | 32,52 |
| 5703RK | K | 824554-1 | 59,20 | 71,04 | AN911H | K | 824792-5 | 44,30 | 53,16 | BTD147 | K | 824979-9 | 27,10 | 32,52 |
| 5704R | K | 824555-9 | 44,30 | 53,16 | AN935H | K | 821624-7* | 50,00 | 60,00 | BTL060 | K | 141493-3 | 39,20 | 47,04 |
| 5705RK | K | 824554-1 | 59,20 | 71,04 | AT638 | K | A0905-0361* | 10,00 | 12,00 | BTL061 | K | 141493-3 | 39,20 | 47,04 |
| 5903R | K | 193196-5 | 62,30 | 74,76 | BBO180 | K | 821533-0* | 44,30 | 53,16 | BTM50 | K | 141562-0 | 50,00 | 60,00 |
| 6016DW | K | 824723-4 | 17,80 | 21,36 | BCS550 | K | 141485-2 | 22,50 | 27,00 | BTP130 | K | 141205-4 | 27,10 | 32,52 |
| 6017D | K | 824723-4 | 17,80 | 21,36 | BDA340 | K | 141358-9 | 39,20 | 47,04 | BTP140 | K | 141205-4 | 27,10 | 32,52 |
| 6018D | K | 824723-4 | 17,80 | 21,36 | BDA341 | K | 141358-9 | 39,20 | 47,04 | BTP141 | K | 824979-9 | 27,10 | 32,52 |
| 6019D | K | 824723-4 | 17,80 | 21,36 | BDF343 | K | 158777-2 | 18,90 | 22,68 | BTS130 | K | 141205-4 | 27,10 | 32,52 |
| 6095D | K | 824723-4 | 17,80 | 21,36 | BDF440 | K | 141205-4 | 27,10 | 32,52 | BTW251 | K | 141205-4 | 27,10 | 32,52 |
| 6096D | K | 824723-4 | 17,80 | 21,36 | BDF441 | K | 140354-4 | 32,60 | 39,12 | BTW450 | K | 141644-8 | 56,10 | 67,32 |
| 6203D | K | 824476-5 | 24,00 | 28,80 | BDF442 | K | 158597-4 | 25,50 | 30,60 | BUC122 | K | 141494-1 | 56,10 | 67,32 |
| 6204D | K | 824635-1 | 17,80 | 21,36 | BDF444 | K | 140354-4 | 32,60 | 39,12 | BVR450 | K | 821766-7 | 22,50 | 27,00 |
| 6207D | K | 183763-4 | 24,00 | 28,80 | BDF446 | K | 141856-3 | 22,50 | 27,00 | CG100D | K | 821710-4 | PaA | PaA |
| 6213D | K | 824476-5 | 24,00 | 28,80 | BDF450 | K | 141205-4 | 27,10 | 32,52 | CL121D | T | 199900-0 | 24,00 | 28,80 |
| 6214D | K | 824635-1 | 17,80 | 21,36 | BDF451 | K | 140354-4 | 32,60 | 39,12 | CL121D | T | 199900-0 | 24,00 | 28,80 |
| 6216D | K | 824525-8* | 27,10 | 32,52 | BDF452 | K | 158597-4 | 25,50 | 30,60 | CL121D | T | 199900-0 | 24,00 | 28,80 |
| 6226D | K | 824635-1 | 17,80 | 21,36 | BDF453 | K | 158777-2 | 18,90 | 22,68 | CP100D | T | 198589-1 | PaA | PaA |
| 6227D | K | 824635-1 | 17,80 | 21,36 | BDF454 | K | 140354-4 | 32,60 | 39,12 | DA001G | K | 821847-7 | PaA | PaA |
| 6228D | K | 824635-1 | 17,80 | 21,36 | BDF456 | K | 141856-3 | 22,50 | 27,00 | DA312D | K | 824627-0 | 20,00 | 24,00 |
| 6261D | K | 824635-1 | 17,80 | 21,36 | BDF459 | K | 158597-4 | 25,50 | 30,60 | DA330D | K | 821556-8 | 17,80 | 21,36 |
| 6271D | K | 824852-3 | 17,80 | 21,36 | BDF460 | K | 824567-2 | 41,80 | 50,16 | DA391D | K | 824627-0 | 20,00 | 24,00 |
| 6281D | K | 824635-1 | 17,80 | 21,36 | BFR440 | K | 140392-6 | 30,60 | 36,72 | DA392D | K | 824627-0 | 20,00 | 24,00 |
| 6313D | K | 824476-5 | 24,00 | 28,80 | BFR540 | K | 141352-1 | 34,70 | 41,64 | DA4000LR | K | 824646-6 | 41,80 | 50,16 |
| 6314D | K | 824635-1 | 17,80 | 21,36 | BFR550 | K | 141352-1 | 34,70 | 41,64 | DCG180 | K | 821568-1 | 68,80 | 82,56 |
| 6315D | K | 824525-8* | 27,10 | 32,52 | BFR750 | K | 141352-1 | 34,70 | 41,64 | DCL184 | T | 199900-0 | 24,00 | 28,80 |
| 6316D | K | 824525-8* | 27,10 | 32,52 | BFS451 | K | 824978-1 | 39,20 | 47,04 | DDA460 | K | 821737-4 | 41,80 | 50,16 |
| 6317D | K | 183763-4 | 24,00 | 28,80 | BGA450 | K | 141257-5 | 22,50 | 27,00 | DDF343 | K | 158777-2 | 18,90 | 22,68 |
| 6319D | K | 824626-2 | 28,70 | 34,44 | BGA452 | K | 141257-5 | 22,50 | 27,00 | DDF453 | K | 158777-2 | 18,90 | 22,68 |
| 6327D | K | 824635-1 | 17,80 | 21,36 | BGD800 | K | 824975-7 | 27,10 | 32,52 | DDF482 | K | 141856-3 | 22,50 | 27,00 |
| 6328D | K | 824635-1 | 17,80 | 21,36 | BHP343 | K | 158777-2 | 18,90 | 22,68 | DDF484 | K | 158597-4 | 25,50 | 30,60 |
| 6333D | K | 824476-5 | 24,00 | 28,80 | BHP440 | K | 141205-4 | 27,10 | 32,52 | DDF485RT | K | 821750-2 | 28,70 | 34,44 |
| 6336D | K | 824525-8* | 27,10 | 32,52 | BHP441 | K | 140354-4 | 32,60 | 39,12 | DF030D | K | 824842-6 | 10,80 | 12,96 |
| 6337D | K | 183763-4 | 24,00 | 28,80 | BHP442 | K | 158597-4 | 25,50 | 30,60 | DF031D | K | 821661-1 | 25,50 | 30,60 |
| 6339D | K | 824626-2 | 28,70 | 34,44 | BHP444 | K | 140354-4 | 32,60 | 39,12 | DF032D | K | 821661-1 | 25,50 | 30,60 |
| 6343D | K | 824525-8* | 27,10 | 32,52 | BHP446 | K | 141856-3 | 22,50 | 27,00 | DF330D | K | 824842-6 | 10,80 | 12,96 |
| 6347D | K | 183763-4 | 24,00 | 28,80 | BHP450 | K | 141205-4 | 27,10 | 32,52 | DF331D | K | 821661-1 | 25,50 | 30,60 |
| 6349D | K | 824626-2 | 28,70 | 34,44 | BHP451 | K | 140354-4 | 32,60 | 39,12 | DF332D | K | 821661-1 | 25,50 | 30,60 |
| 6381D | K | 824852-3 | 17,80 | 21,36 | BHP452 | K | 158597-4 | 25,50 | 30,60 | DF333D | K | 821661-1 | 25,50 | 30,60 |
| 6390 | K | 824744-6 | 13,40 | 16,08 | BHP453 | K | 158777-2 | 18,90 | 22,68 | DF347D | K | 824981-2 | 20,00 | 24,00 |
| 6391D | K | 824852-3 | 17,80 | 21,36 | BHP454 | K | 140354-4 | 32,60 | 39,12 | DF347DWLX1 | K | 140354-4 | 32,60 | 39,12 |
| 6503D | K | 824635-1 | 17,80 | 21,36 | BHP456 | K | 141856-3 | 22,50 | 27,00 | DF457D | K | 824981-2 | 20,00 | 24,00 |
| 6704D | K | 824380-8* | 59,20 | 71,04 | BHP459 | K | 158597-4 | 25,50 | 30,60 | DF457DWLX1 | K | 140354-4 | 32,60 | 39,12 |
| 6831D | K | 824551-7 | 28,70 | 34,44 | BHP460 | K | 824567-2 | 41,80 | 50,16 | DF488D | K | 821844-3 | PaA | PaA |
| 6835D | K | 824551-7 | 28,70 | 34,44 | BHR162 | K | 141074-3 | 80,60 | 96,72 | DFR550 | K | 141352-1 | 34,70 | 41,64 |
| 6842 | K | 824808-6 | 34,70 | 41,64 | BHR200 | K | 824690-3 | 47,00 | 56,40 | DGA700 | K | 821717-0 | 50,00 | 60,00 |
| 6844 | K | 824808-6 | 34,70 | 41,64 | BHR202 | K | 141642-2 | 28,70 | 34,44 | DGA701 | K | 821717-0 | 50,00 | 60,00 |
| 6904VH | K | 824439-1 | 28,70 | 34,44 | BHR240 | K | 141643-0 | 24,00 | 28,80 | DGA900 | K | 821717-0 | 50,00 | 60,00 |
| 6906 | M | 182604-1 | 84,70 | 101,64 | BHR241 | K | 141643-0 | 24,00 | 28,80 | DGA901 | K | 821717-0 | 50,00 | 60,00 |
| 6908D | K | 824635-1 | 17,80 | 21,36 | BHR243 | K | 141401-4 | 39,20 | 47,04 | DHP453 | K | 158777-2 | 18,90 | 22,68 |
| 6914D | K | 824635-1 | 17,80 | 21,36 | BHR261 | K | 142551-8 | 65,50 | 78,60 | DHP482 | K | 141856-3 | 22,50 | 27,00 |
| 6915D | K | 824549-4 | 22,50 | 27,00 | BHR262 | K | 142551-8 | 65,50 | 78,60 | DHP482RFX1 | K | 186368-9 | 68,80 | 82,56 |
| 6916D | K | 824635-1 | 17,80 | 21,36 | BHS5630 | K | 824995-1* | 59,20 | 71,04 | DHP484 | K | 158597-4 | 25,50 | 30,60 |
| 6918D | K | 824635-1 | 17,80 | 21,36 | BJR181 | K | 141354-7 | 24,00 | 28,80 | DHR263 | K | 142551-8 | 65,50 | 78,60 |
| 6934FD | K | 824635-1 | 17,80 | 21,36 | BJS101 | K | 141478-9 | 44,30 | 53,16 | DHR264 | K | 142551-8 | 65,50 | 78,60 |
| 6940D | K | 824686-4 | 50,00 | 60,00 | BJS130 | K | 140392-6 | 30,60 | 36,72 | DHR400 | K | 821746-3 | PaA | PaA |
| 6951 | K | 824439-1 | 28,70 | 34,44 | BJV140 | K | 141486-0 | 30,60 | 36,72 | DHS900 | K | 821797-6 | 65,50 | 78,60 |

| Modell | Mat. | Best.-Nr. | Preis (€) exkl. Mwst. | Preis (€) inkl. Mwst. |
|---------|------|------------|-----------------------|-----------------------|
| DHS900 | K | 821797-6 | 65,50 | 78,60 |
| DJR181 | K | 141354-7 | 24,00 | 28,80 |
| DJR183 | K | 821586-9 | 18,90 | 22,68 |
| DJR186 | K | 821620-5 | 25,50 | 30,60 |
| DJR187 | K | 821620-5 | 25,50 | 30,60 |
| DJR360 | K | 821670-0 | 41,80 | 50,16 |
| DP3003 | K | 824595-7 | 27,10 | 32,52 |
| DP4001 | K | 824595-7 | 27,10 | 32,52 |
| DP4003 | K | 824595-7 | 27,10 | 32,52 |
| DPB181 | T | 831303-9 | 28,70 | 34,44 |
| DPB182 | T | 831303-9 | 28,70 | 34,44 |
| DPO600 | T | 831303-9 | 28,70 | 34,44 |
| DRT50 | T | 831327-5 | 39,20 | 47,04 |
| DRV150 | K | 821755-2 | PaA | PaA |
| DRV250 | K | 821755-2 | PaA | PaA |
| DSC191 | K | SC09009190 | 200,00 | 240,00 |
| DSC250 | K | SC09009190 | 200,00 | 240,00 |
| DSL800 | T | 195638-5 | 56,10 | 67,32 |
| DTD152 | K | 141856-3 | 22,50 | 27,00 |
| DTD153 | K | 824979-9 | 27,10 | 32,52 |
| DTD154 | K | 824979-9 | 27,10 | 32,52 |
| DTD170 | K | 824979-9 | 27,10 | 32,52 |
| DT5141 | K | 824979-9 | 27,10 | 32,52 |
| DUC122 | K | 141494-1 | 56,10 | 67,32 |
| DUT130 | T | 831284-7 | PaA | PaA |
| DVR450 | K | 821766-7 | 22,50 | 27,00 |
| DWR180 | T | 832074-1 | PaA | PaA |
| FN001G | K | 141A98-5 | PaA | PaA |
| FS2700 | K | 824890-5 | 13,40 | 16,08 |
| GA037G | K | 821841-9 | PaA | PaA |
| GA038G | K | 821841-9 | PaA | PaA |
| GA9020 | K | 824958-7 | 37,00 | 44,40 |
| HB500 | K | CASE14* | 209,10 | 250,92 |
| HG5002 | K | HG130442* | 12,50 | 15,00 |
| HG5012 | K | HG130442* | 12,50 | 15,00 |
| HG5030 | K | PR00000060 | PaA | PaA |
| HG550V | K | HG130442* | 12,50 | 15,00 |
| HG551V | K | HG130442* | 12,50 | 15,00 |
| HG6030 | K | PR00000060 | PaA | PaA |
| HG6031V | K | PR00000061 | PaA | PaA |
| HG650C | K | HG130442* | 12,50 | 15,00 |
| HG651C | K | HG130442* | 12,50 | 15,00 |
| HG6530V | K | PR00000061 | PaA | PaA |
| HG6531C | K | PR00000123 | PaA | PaA |
| HK0500 | K | 824523-2 | 41,80 | 50,16 |
| HK1810 | K | 150640-5 | 41,80 | 50,16 |
| HK1820 | K | 824789-4 | 18,90 | 22,68 |
| HM001G | K | 821838-8 | PaA | PaA |
| HM002G | K | 821848-5 | PaA | PaA |
| HM0810B | K | 150878-2 | 88,80 | 106,56 |
| HM0860C | K | 824708-0 | 50,00 | 60,00 |
| HM0870C | K | 824905-8 | 88,80 | 106,56 |
| HM0871C | K | 824905-8 | 88,80 | 106,56 |
| HM1100 | K | 150676-4 | 72,50 | 87,00 |
| HM1100C | K | 150676-4 | 72,50 | 87,00 |
| HM1101C | K | 140562-7 | 118,40 | 142,08 |
| HM1111C | K | 140562-7 | 118,40 | 142,08 |
| HM1130C | K | 150676-4 | 72,50 | 87,00 |
| HM1140C | K | 150676-4 | 72,50 | 87,00 |
| HM1200B | K | 150586-5 | 53,10 | 63,72 |
| HM1202C | K | 824564-8 | 68,80 | 82,56 |
| HM1203C | K | 143519-7 | 50,00 | 60,00 |
| HM1205C | K | 143519-7 | 50,00 | 60,00 |
| HM1213C | K | 824908-2 | 98,00 | 117,60 |
| HM1214C | K | 824882-4 | 137,70 | 165,24 |
| HM1303 | M | 182852-2* | 167,30 | 200,76 |

| Modell | Mat. | Best.-Nr. | Preis (€) exkl. Mwst. | Preis (€) inkl. Mwst. |
|-------------|------|-----------|-----------------------|-----------------------|
| HM1303B | M | 182852-2* | 167,30 | 200,76 |
| HM1304 | M | 183567-4 | 130,60 | 156,72 |
| HM1304B | M | 824826-4 | 92,90 | 111,48 |
| HM1307C/CB | K | 824898-9 | 159,20 | 191,04 |
| HM1317C | K | 824898-9 | 159,20 | 191,04 |
| HP1630 | K | 824811-7 | 17,80 | 21,36 |
| HP1631 | K | 824811-7 | 17,80 | 21,36 |
| HP1640 | K | 824923-6 | 20,00 | 24,00 |
| HP1641 | K | 824923-6 | 20,00 | 24,00 |
| HP2040 | K | 824449-8 | PaA | PaA |
| HP2050 | K | 824650-5 | 13,40 | 16,08 |
| HP2051 | K | 824650-5 | 13,40 | 16,08 |
| HP2070 | K | 824650-5 | 13,40 | 16,08 |
| HP2071 | K | 824650-5 | 13,40 | 16,08 |
| HP330D | K | 821525-9 | 14,40 | 17,28 |
| HP331D | K | 821661-1 | 25,50 | 30,60 |
| HP332D | K | 821661-1 | 25,50 | 30,60 |
| HP333D | K | 821661-1 | 25,50 | 30,60 |
| HP347D | K | 824981-2 | 20,00 | 24,00 |
| HP457D | K | 824981-2 | 20,00 | 24,00 |
| HP488D | K | 821844-3 | PaA | PaA |
| HR005G | K | 821837-0 | PaA | PaA |
| HR006G | K | 821848-5 | PaA | PaA |
| HR140D | K | 821536-4 | 17,80 | 21,36 |
| HR1830 | K | 824650-5 | 13,40 | 16,08 |
| HR1840 | K | 821706-5 | PaA | PaA |
| HR1841 | K | 821706-5 | PaA | PaA |
| HR2020 | K | 824650-5 | 13,40 | 16,08 |
| HR2230 | K | 824799-1 | 17,80 | 21,36 |
| HR2300 | K | 821775-6 | 28,70 | 34,44 |
| HR2400 | K | 824445-6 | 30,60 | 36,72 |
| HR2410 | K | 824445-6 | 30,60 | 36,72 |
| HR2432 | K | 824729-2 | 24,00 | 28,80 |
| HR2440 | K | 824650-5 | 13,40 | 16,08 |
| HR2450 | K | 824650-5 | 13,40 | 16,08 |
| HR2450T | K | 824695-3 | 14,40 | 17,28 |
| HR2460 | K | 824799-1 | 17,80 | 21,36 |
| HR2470 | K | 824799-1 | 17,80 | 21,36 |
| HR2470T | K | 824799-1 | 17,80 | 21,36 |
| HR2600 | K | 821775-6 | 28,70 | 34,44 |
| HR2610 | K | 140402-9 | 22,50 | 27,00 |
| HR2610T | K | 140404-5 | 24,00 | 28,80 |
| HR2611F | K | 140401-1 | 25,50 | 30,60 |
| HR2611FT | K | 140403-7 | 25,50 | 30,60 |
| HR2630 | K | 821775-6 | 28,70 | 34,44 |
| HR2630T | K | 821775-6 | 28,70 | 34,44 |
| HR2631F/FT | K | 821775-6 | 28,70 | 34,44 |
| HR2641 | K | 824695-3 | 14,40 | 17,28 |
| HR2650 | K | 821724-3 | PaA | PaA |
| HR2651T | K | 821722-7 | PaA | PaA |
| HR2652 | K | 821178-1 | PaA | PaA |
| HR2653T | K | 821780-3 | PaA | PaA |
| HR2800 | K | 824789-4 | 18,90 | 22,68 |
| HR2810 | K | 824789-4 | 18,90 | 22,68 |
| HR2810T | K | 824789-4 | 18,90 | 22,68 |
| HR2811F/FT | K | 824789-4 | 18,90 | 22,68 |
| HR3000C | K | 824559-1 | 50,00 | 60,00 |
| HR3200C | K | 824825-6 | 68,80 | 82,56 |
| HR3210C/FCT | K | 824825-6 | 68,80 | 82,56 |
| HR3520 | K | 150597-0* | 53,10 | 63,72 |
| HR3540C | K | 824825-6 | 68,80 | 82,56 |
| HR3550C | K | 824559-1 | 50,00 | 60,00 |
| HR4000C | K | 824479-9 | 62,30 | 74,76 |
| HR4001C | K | 196183-3 | 103,10 | 123,72 |
| HR4002 | K | 824798-3 | 37,00 | 44,40 |
| HR4003C | K | 196531-6 | 144,90 | 173,88 |

| Modell | Mat. | Best.-Nr. | Preis (€) exkl. Mwst. | Preis (€) inkl. Mwst. |
|------------|------|-----------|-----------------------|-----------------------|
| HR4010C | K | 196183-3 | 103,10 | 123,72 |
| HR4011C | K | 196183-3 | 103,10 | 123,72 |
| HR4013C | K | 196531-6 | 144,90 | 173,88 |
| HR4500C | K | 824607-6 | 53,10 | 63,72 |
| HR4501C | K | 158275-6 | 92,90 | 111,48 |
| HR4510C | K | 158275-6 | 92,90 | 111,48 |
| HR4511C | K | 158273-0 | 80,60 | 96,72 |
| HR5001C | K | 824519-3 | 72,50 | 87,00 |
| HR5201C | K | 158275-6 | 92,90 | 111,48 |
| HR5202C | K | 196552-8 | 152,00 | 182,40 |
| HR5210C | K | 158275-6 | 92,90 | 111,48 |
| HR5211C | K | 158273-0 | 80,60 | 96,72 |
| HR5212C | K | 196552-8 | 152,00 | 182,40 |
| HS300D | K | 824961-8 | 17,80 | 21,36 |
| HS301D | K | 821663-7 | 20,00 | 24,00 |
| HS7101 | K | 141736-3 | 62,30 | 74,76 |
| JR001G | K | 821796-8 | PaA | PaA |
| JR1000FTK | K | 824722-6 | 22,50 | 27,00 |
| JR100D | K | 824993-5 | 16,70 | 20,04 |
| JR103D | K | 821662-9 | 21,30 | 25,56 |
| JR105D | K | 821662-9 | 21,30 | 25,56 |
| JR180DWD | K | 824565-6 | 47,00 | 56,40 |
| JR3000V | K | 824539-7 | 12,50 | 15,00 |
| JR3000VT | K | 824539-7 | 12,50 | 15,00 |
| JR3020 | K | 824539-7 | 12,50 | 15,00 |
| JR3030 | K | 824539-7 | 12,50 | 15,00 |
| JR3030T | K | 824539-7 | 12,50 | 15,00 |
| JR3050T | K | 821621-3 | 17,80 | 21,36 |
| JR3051T | K | 821795-0 | 16,70 | 20,04 |
| JR3060T | K | 821621-3 | 17,80 | 21,36 |
| JR3061T | K | 821718-8 | PaA | PaA |
| JR3070CT | K | 821621-3 | 17,80 | 21,36 |
| JV0600K | K | 824998-5 | 14,40 | 17,28 |
| JV100D | K | 821508-9 | 20,00 | 24,00 |
| JV101D | K | 821691-2 | 20,00 | 24,00 |
| JV183D | K | 821646-7 | 20,00 | 24,00 |
| KP0800 | K | 824892-1 | 13,40 | 16,08 |
| KP0810 | K | 824786-0 | 44,30 | 53,16 |
| KP0810C | K | 824786-0 | 44,30 | 53,16 |
| N1923B | K | 821551-8 | 41,80 | 50,16 |
| NHP1300S | K | 824700-6 | 20,00 | 24,00 |
| PC1100 | M | 181789-0* | 65,50 | 78,60 |
| PC5000C | M | 140073-2 | 84,70 | 101,64 |
| PC5001C | M | 140073-2 | 84,70 | 101,64 |
| PC5010C | M | 140863-7 | PaA | PaA |
| PJ7000 | K | 821509-7 | 21,30 | 25,56 |
| RT0700 | T | 831327-5 | 39,20 | 47,04 |
| SG1250 | K | 824709-8* | 44,30 | 53,16 |
| SG1251 | K | 821552-6 | 47,00 | 56,40 |
| SG150 | M | B50856 | 80,60 | 96,72 |
| SG180 | M | B06337 | 103,10 | 123,72 |
| SP6000 | K | 821552-6 | 47,00 | 56,40 |
| TD020D Neu | T | 831277-4* | 14,40 | 17,28 |
| TD020DSE | T | 831276-6 | 13,40 | 16,08 |
| TD021DSE | T | 831276-6 | 13,40 | 16,08 |
| TD022DSE | T | 831276-6 | 13,40 | 16,08 |
| TD090D | K | 824842-6 | 10,80 | 12,96 |
| TD091D | K | 141740-2* | 15,60 | 18,72 |
| TD110D | K | 821661-1 | 25,50 | 30,60 |
| TM3000C | K | 821596-6 | 18,90 | 22,68 |
| TW0200 | K | 824703-0 | 15,60 | 18,72 |
| TW0350 | K | 824702-2 | 20,00 | 24,00 |
| TW1000 | K | 824737-3 | 47,00 | 56,40 |
| TW141D | K | 821661-1 | 25,50 | 30,60 |
| VR250D | K | 824486-2* | 21,30 | 25,56 |
| WR100D | T | 832071-7 | 7,60 | 9,12 |

* Solange Vorrat reicht

Material (Mat.): K=Kunststoff M=Metall H=Holz T=Tasche



KOHLEBÜRSTEN NACH MODELL

| Modell | Kohlebürsten | Modell | Kohlebürsten | Modell | Kohlebürsten | Modell | Kohlebürsten |
|---------|--------------|------------|--------------|----------|--------------|----------|--------------|
| 1806B | CB-153 | 6951 | CB-411 | BFR540 | CB-448 | BSS501 | CB-430 |
| 1902 | CB-51 | 6953 | CB-411 | BFR550 | CB-448 | BSS610 | CB-411 |
| 1911B | CB-106 | 6980FD | CB-434 | BFR750 | CB-448 | BTD130 | CB-448 |
| 1923H | CB-132 | 7104L | CB-153 | BFS440 | CB-448 | BTD134 | CB-448 |
| 2012NB | CB-153 | 8414D | CB-430 | BFS441 | CB-448 | BTD140 | CB-448 |
| 2107FK | CB-303 | 8434D | CB-430 | BFS450 | CB-448 | BTD146 | CB-448 |
| 2414EN | CB-203 | 8444D | CB-430 | BFS451 | CB-448 | BTP130 | CB-448 |
| 2414NB | CB-203 | 9031 | CB-411 | BFT020FZ | CB-434 | BTP140 | CB-448 |
| 2704 | CB-153 | 9032 | CB-411 | BFT022FZ | CB-434 | BTP141 | CB-448 |
| 3612 | CB-203 | 9046 | CB-419 | BFT040FZ | CB-434 | BTS130 | CB-448 |
| 3612C | CB-203 | 906 | CB-64 | BFT041FZ | CB-434 | BTW200 | CB-441 |
| 3620 | CB-106 | 9079SF | CB-204 | BFT041RZ | CB-434 | BTW250 | CB-448 |
| 3706 | CB-64 | 9207SPB | CB-100 | BFT042FZ | CB-434 | BTW251 | CB-448 |
| 3707 | CB-411 | 9227CB | CB-303 | BFT043FZ | CB-434 | BTW450 | CB-441 |
| 3708 | CB-411 | 9237CB | CB-303 | BFT044FZ | CB-434 | BUB360 | CB-430 |
| 3709 | CB-411 | 9403 | CB-303 | BFT080FZ | CB-434 | BUC122 | CB-430 |
| 3710 | CB-411 | 9404 | CB-303 | BFT082FZ | CB-434 | BUC250 | CB-442 |
| 3901 | CB-411 | 9554/55NB | CB-325 | BFT082RZ | CB-434 | BUH550 | CB-442 |
| 4100KB | CB-303 | 9557/58 | CB-325 | BFT083FZ | CB-434 | CA5000 | CB-303 |
| 4101RH | CB-303 | 9562CH/CVH | CB-318 | BFT084FZ | CB-434 | DA3010F | CB-419 |
| 4105KB | CB-100 | 9562CR | CB-318 | BFT122FZ | CB-434 | DA3011F | CB-419 |
| 4112HS | CB-204 | 9562CVH | CB-318 | BFT123FZ | CB-434 | DA4000LR | CB-303 |
| 4131 | CB-303 | 9562CVR | CB-318 | BFT124FZ | CB-434 | DA6301 | CB-100 |
| 4157KB | CB-153 | 9564H | CB-325 | BFT124RZ | CB-434 | DBM080 | EE80700019** |
| 4326 | CB-64 | 9565C/CV | CB-318 | BFT125FZ | CB-434 | DBM130 | EE80700019** |
| 4327 | CB-64 | 9565CLR | CB-318 | BFT126FZ | CB-434 | DBM131 | EE80700019** |
| 4329 | CB-64 | 9565CR | CB-318 | BGA450 | CB-430 | DBM230 | EE80700019** |
| 4350 | CB-419 | 9565CVL | CB-318 | BGA452 | CB-430 | DBN500 | CB-448 |
| 4351 | CB-419 | 9565CVR | CB-318 | BGD800 | CB-430 | DCO180 | CB-430 |
| 445X | 80050B0X* | 9565H | CB-325 | BHP440 | CB-448 | DCS550 | CB-430 |
| 446L | W49625* | 9565HZ1 | CB-325 | BHP441 | CB-448 | DCS552 | CB-430 |
| 447L | W49625* | 9565PCV | CB-318 | BHP442 | CB-448 | DDA340 | CB-448 |
| 5017RKB | CB-303 | 9566C/CV | CB-318 | BHP444 | CB-448 | DDA341 | CB-448 |
| 5103R | CB-203 | 9566CR | CB-318 | BHP446 | CB-448 | DDA350 | CB-448 |
| 5104S | CB-203 | 9566CVR | CB-318 | BHP448 | CB-448 | DDA351 | CB-448 |
| 5143R | CB-203 | 9741 | CB-100 | BHP450 | CB-448 | DDF446 | CB-448 |
| 5603R | CB-303 | 9903 | CB-303 | BHP451 | CB-448 | DDF448 | CB-448 |
| 5604R | CB-303 | 9910/11 | CB-411 | BHP452 | CB-448 | DDF456 | CB-448 |
| 5704R | CB-303 | 9920 | CB-303 | BHP454 | CB-448 | DDF458 | CB-448 |
| 5705R | CB-303 | 9924DB | CB-100 | BHP456 | CB-448 | DDF482 | CB-448 |
| 5903R | CB-203 | BCS550 | CB-430 | BHP458 | CB-448 | DFR440 | CB-448 |
| 6013B | CB-51 | BDA340 | CB-448 | BHR162 | CB-430 | DFR540 | CB-448 |
| 6207D | CB-430 | BDA341 | CB-448 | BHR200 | CB-430 | DFR550 | CB-448 |
| 6300-4 | CB-51 | BDA350 | CB-448 | BHR202 | CB-441 | DFR750 | CB-448 |
| 6305 | CB-303 | BDA351 | CB-448 | BHR240 | CB-430 | DFS440 | CB-448 |
| 6317D | CB-430 | BDF440 | CB-448 | BHR241 | CB-441 | DFS450 | CB-448 |
| 6319D | CB-430 | BDF441 | CB-448 | BHR261 | CB-442 | DFS451 | CB-448 |
| 6337D | CB-430 | BDF442 | CB-448 | BHR262 | CB-442 | DGA450 | CB-430 |
| 6339D | CB-430 | BDF444 | CB-448 | BHS630 | CB-441 | DGA452 | CB-430 |
| 6347D | CB-430 | BDF446 | CB-448 | BJN161 | CB-430 | DGD800 | CB-430 |
| 6349D | CB-430 | BDF448 | CB-448 | BJR181 | CB-411 | DHP446 | CB-448 |
| 6408 | CB-419 | BDF450 | CB-448 | BJS101 | CB-430 | DHP448 | CB-448 |
| 6412 | CB-64 | BDF451 | CB-448 | BJS130 | CB-448 | DHP456 | CB-448 |
| 6413 | CB-64 | BDF452 | CB-448 | BJV140 | CB-430 | DHP458 | CB-448 |
| 6501 | CB-70 | BDF454 | CB-448 | BJV180 | CB-430 | DHP482 | CB-448 |
| 6501X | CB-70 | BDF456 | CB-448 | BKP180 | CB-441 | DHR162 | CB-430 |
| 6510LVR | CB-64 | BDF458 | CB-448 | BLS713 | CB-441 | DHR164 | CB-430 |
| 6821 | CB-419 | BFL060FZ | CB-434 | BO3700 | CB-64 | DHR165 | CB-430 |
| 6822 | CB-415 | BFL061FZ | CB-434 | BO3710 | CB-64 | DHR202 | CB-441 |
| 6823 | CB-419 | BFL080FZ | CB-434 | BO3711 | CB-64 | DHR241 | CB-441 |
| 6824 | CB-419 | BFL081FZ | CB-434 | BO4555 | CB-419 | DHR263 | CB-442 |
| 6825R | CB-419 | BFL082FZ | CB-434 | BO4556 | CB-419 | DHR264 | CB-442 |
| 6826 | CB-419 | BFL120FZ | CB-434 | BO4557 | CB-419 | DHS630 | CB-441 |
| 6827 | CB-419 | BFL122FZ | CB-434 | BO4565 | CB-419 | DHS710 | CB-442 |
| 6842 | CB-411 | BFL200FZ | CB-434 | BO4900V | CB-419 | DJN161 | CB-430 |
| 6844 | CB-411 | BFL201FZ | CB-434 | BO5021 | CB-64 | DJR181 | CB-411 |
| 6904VH | CB-415 | BFL201RZ | CB-434 | BO5030 | CB-419 | DJR186 | CB-411 |
| 6905B | CB-65 | BFL202FZ | CB-434 | BO5031 | CB-419 | DJS101 | CB-430 |
| 6905H | CB-415 | BFL300FZ | CB-434 | BO5041 | CB-64 | DJS130 | CB-448 |
| 6906 | CB-100 | BFL301FZ | CB-434 | BO6030 | CB-419 | DJV140 | CB-430 |
| 6916FD | CB-434 | BFL301RZ | CB-434 | BO6040 | CB-318 | DJV180 | CB-430 |
| 6918FD | CB-434 | BFL400FZ | CB-434 | BO6050 | CB-325 | DKP180 | CB-441 |
| 6934FD | CB-434 | BFL402FZ | CB-434 | BPB180 | CB-430 | DLS713 | CB-441 |
| 6935FD | CB-434 | BFL402RZ | CB-434 | BPJ180 | CB-430 | DP2010 | CB-419 |
| 6936FD | CB-434 | BFR440 | CB-448 | BSS500 | CB-430 | DP2011 | CB-419 |

| Modell | Kohlebürsten | Modell | Kohlebürsten | Modell | Kohlebürsten | Modell | Kohlebürsten |
|-----------|--------------|-----------|--------------|-----------|--------------|-----------|--------------|
| DP3003 | CB-419 | GD0801C | CB-318 | HR4013C | CB-351 | PO6000C | CB-318 |
| DP4001 | CB-419 | GD0810C | CB-318 | HR4501C | CB-175 | PV7000C | CB-303 |
| DP4003 | CB-419 | GD0811C | CB-318 | HR4510C | CB-175 | PW5000CH | CB-318 |
| DP4010 | CB-419 | HB500 | EIB106C* | HR4511C | CB-175 | RP0900 | CB-106 |
| DP4011 | CB-419 | HK0500 | CB-113 | HR5201C | CB-175 | RP0910 | CB-303 |
| DP4700 | CB-64 | HK1820 | CB-351 | HR5202C | CB-175 | RP1110C | CB-303 |
| DPB180 | CB-430 | HK1820L | CB-351 | HR5210C | CB-175 | RP1800FX | CB-203 |
| DPJ180 | CB-430 | HM0810T | CB-105 | HR5211C | CB-175 | RP2300FCX | CB-203 |
| DS4010 | CB-411 | HM0860C | CB-327 | HR5212C | CB-175 | RT0700C | CB-411 |
| DS4011 | CB-411 | HM0870C | CB-351 | HS0600 | CB-153 | SA5040C | CB-318 |
| DSC191 | CB-448 | HM0871C | CB-351 | HS6101 | CB-174 | SA7000C | CB-204 |
| DSS500 | CB-430 | HM1101C | CB-175 | HS6601 | CB-303 | SG1250 | CB-318 |
| DSS610 | CB-411 | HM1111C | CB-175 | HS7101 | CB-174 | SG1251J | CB-318 |
| DTD134 | CB-448 | HM1200 | CB-155 | HS7601 | CB-303 | SG150 | B45872** |
| DTD146 | CB-448 | HM1200B | CB-155 | HS7611 | CB-303 | SP6000 | CB-303 |
| DTD152 | CB-448 | HM1202C | CB-155 | HW1200 | CB-203 | SP6000K | CB-303 |
| DTD156 | CB-5 | HM1203C | CB-175 | HW1300 | CB-203 | TD0101F | CB-411 |
| DTP141 | CB-448 | HM1205C | CB-175 | JN1601 | CB-411 | TM3000C | CB-459 |
| DTS130 | CB-448 | HM1213C | CB-175 | JN3200 | CB-100 | TM3010C | CB-459 |
| DTW250 | CB-448 | HM1214C | CB-175 | JN3201 | CB-303 | TW0200 | CB-411 |
| DTW251 | CB-448 | HM1304 | CB-204 | JR1000FTK | CB-419 | TW0350 | CB-411 |
| DTW450 | CB-441 | HM1304B | CB-204 | JR180DWDE | CB-441 | TW1000 | CB-153 |
| DUB361 | CB-430 | HM1307C | CB-175 | JR3050T | CB-303 | UB1101 | CB-303 |
| DUC122 | CB-430 | HM1307CB | CB-175 | JR30601T | CB-303 | UB1103 | CB-303 |
| DUC252 | CB-442 | HM1317C | CB-175 | JR3060T | CB-303 | UB360D | CB-430 |
| DUC302 | CB-442 | HM1400 | CB-155 | JR3070CT | CB-303 | UC250D | CB-442 |
| DVC860L | CB-353 | HM1801 | CB-204 | JS1000 | CB-459 | UC3020A | CB-132 |
| FS2300 | CB-419 | HM1802 | CB-218 | JS1600 | CB-65 | UC3030A | 181044-0* |
| FS2700 | CB-419 | HM1810 | CB-204 | JS1601 | CB-459 | UC3041A | CB-132 |
| FS4000 | CB-419 | HM1812 | CB-218 | JS1602 | CB-459 | UC3051A | CB-153 |
| FS4300 | CB-419 | HP1620 | CB-419 | JS1660 | CB-65 | UC3520A | CB-132 |
| FS6300R | CB-419 | HP1621 | CB-419 | JS1670 | CB-65 | UC3530A | 181044-0* |
| GA4530 | CB-459 | HP1630 | CB-85 | JS3200 | CB-100 | UC3541A | CB-132 |
| GA4530R | CB-459 | HP1631 | CB-85 | JS3201 | CB-303 | UC3551A | CB-153 |
| GA4540 | CB-325 | HP1640 | CB-419 | JV0600 | CB-64 | UC4020A | CB-132 |
| GA4540C01 | CB-325 | HP1641 | CB-419 | KC100 | CB-203 | UC4030A | 181044-0* |
| GA4540R | CB-325 | HP2050 | CB-419 | KP0800 | CB-411 | UC4041A | CB-132 |
| GA4541C01 | CB-325 | HP2051 | CB-419 | KP0810 | CB-132 | UC4051A | CB-153 |
| GA4541R | CB-325 | HP2070 | CB-419 | KP0810C | CB-132 | UC4530A | 181044-0* |
| GA4541X01 | CB-325 | HP2071 | CB-419 | KP312S | CB-203 | UC4551A | CB-153 |
| GA5021 | CB-303 | HR1830 | CB-419 | LC1230 | CB-203 | UH4260 | CB-419 |
| GA5030 | CB-459 | HR1840 | CB-459 | LF1000 | CB-153 | UH4261 | CB-419 |
| GA5030R | CB-459 | HR1841F | CB-459 | LH1040 | CB-153 | UH4570 | CB-419 |
| GA5040 | CB-325 | HR2010 | CB-105 | LH1200FL | JM23300083* | UH4860 | CB-419 |
| GA5040C01 | CB-325 | HR2230 | CB-325 | LH1201FL | JM23000123* | UH4861 | CB-419 |
| GA5040R | CB-325 | HR2300 | CB-325 | LS0714 | CB-303 | UH5260 | CB-419 |
| GA5041C01 | CB-325 | HR2432 | CB-419 | LS0714FL | CB-303 | UH5261 | CB-419 |
| GA5041R | CB-325 | HR2450 | CB-419 | LS0815FL | JM23500117 | UH550D | CB-442 |
| GA5041X01 | CB-325 | HR2460 | CB-325 | LS1013 | CB-153 | UH5550 | 957800410* |
| GA6021 | CB-303 | HR2470 | CB-325 | LS1013L | CB-153 | UH5570 | CB-419 |
| GA6040C01 | CB-325 | HR2600 | CB-325 | LS1016 | CB-153 | UH5580 | CB-419 |
| GA7010C | CB-204 | HR2610 | CB-325 | LS1016L | CB-153 | UH6350 | 957800410* |
| GA7020 | CB-204 | HR2611 | CB-325 | LS1018L | JM23000123* | UH6570 | CB-419 |
| GA7030 | CB-204 | HR2630 | CB-325 | LS1019 | CB-153 | UH6580 | CB-419 |
| GA7040 | CB-204 | HR2630T | CB-325 | LS1019L | CB-153 | UH7580 | CB-419 |
| GA7060R | CB-204 | HR2631F | CB-325 | LS1040 | CB-153 | UR3500 | YA00000504* |
| GA7061R | CB-204 | HR2631FT | CB-325 | LS1214 | CB-153 | UR3501 | YA00000504* |
| GA7062R | CB-218 | HR2641 | CB-325 | LS1214L | CB-153 | UT120 | EE80700013** |
| GA7063R | CB-218 | HR2650 | CB-325 | LS1216 | CB-153 | UT1200 | EE80700032 |
| GA9010 | CB-204 | HR2651T | CB-325 | LS1216L | CB-153 | UT1305 | CB-303 |
| GA9020 | CB-204 | HR2652 | CB-325 | LS1219L | CB-153 | UT1400 | EE80700013** |
| GA9030 | CB-204 | HR2653T | CB-325 | LS1440 | CB-154 | UT1401 | EE80700013** |
| GA9040 | CB-204 | HR2800 | CB-325 | LW1400 | CB-203 | UT1600 | EE80700019** |
| GA9050 | CB-204 | HR2810 | CB-325 | LW1401 | CB-203 | UT2204 | CB-303 |
| GA9060 | CB-218 | HR2811F | CB-325 | MLS100 | JM23000123* | VC2211 | CB-173 |
| GA9060R | CB-218 | HR2811FT | CB-325 | MLT100X | JM23000123* | VC3210 | CB-173 |
| GA9061 | CB-218 | HR3200C | CB-351 | N1923B | CB-51 | VC3211 | CB-173 |
| GA9061R | CB-218 | HR3210C | CB-351 | N5900B | CB-153 | | |
| GA9062R | CB-218 | HR3210FCT | CB-351 | PC1100 | CB-100 | | |
| GA9063R | CB-218 | HR3540C | CB-351 | PC5000C | CB-253 | | |
| GD0600 | CB-325 | HR3541FC | CB-351 | PC5001C | CB-253 | | |
| GD0601 | CB-325 | HR4001C | CB-351 | PC5010C | CB-318 | | |
| GD0602 | CB-325 | HR4002 | CB-351 | PC5050C | CB-318 | | |
| GD0603 | CB-64 | HR4003C | CB-351 | PJ7000 | CB-459 | | |
| GD0800C | CB-318 | HR4011C | CB-351 | PO5000C | CB-318 | | |

* ist gleichzeitig Bestellnummer
** ist gleichzeitig Bestellnummer,
nur 1 Stk. pro Packung

KOHLEBÜRSTEN

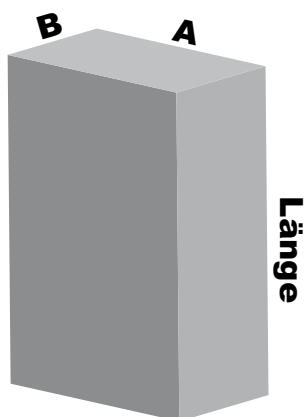
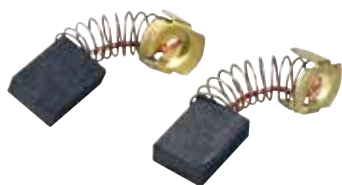

| Bestellnummer | Länge (mm) | Breite A (mm) | Breite B (mm) | Preis (€) exkl. MwSt. | Preis (€) inkl. MwSt. |
|-------------------------|---------------------------|---------------|---------------|-----------------------|-----------------------|
| CB-51 | 181021-2 | 11,8 | 8 | 5 | 5,10 ET 6,12 |
| CB-55 | 181026-2 | 11,7 | 8 | 5 | 5,10 ET 6,12 |
| CB-64 | 191627-8 | 10,8 | 8 | 5 | 5,10 ET 6,12 |
| CB-65 | 191628-6 | 11,7 | 8 | 5 | 5,10 ET 6,12 |
| CB-70 | 191914-5 | 10,8 | 8 | 5 | 5,10 ET 6,12 |
| CB-100 | 181030-1 | 14,8 | 10 | 6 | 5,10 ET 6,12 |
| CB-105 | 181038-5 | 15,3 | 9,9 | 5,9 | 5,10 ET 6,12 |
| CB-106 | 181410-1 | 14,8 | 10 | 6 | 5,10 ET 6,12 |
| CB-113 | 191904-8* | 14,8 | 9,9 | 6 | 5,10 ET 6,12 |
| CB-132 | 191972-1 | 14,7 | 10 | 6 | 5,10 ET 6,12 |
| CB-152 | wird ersetzt durch CB-153 | | | | |
| CB-153 | 181044-0 | 17,8 | 13,4 | 6,5 | 5,10 ET 6,12 |
| CB-154 | 181047-4 | 17,8 | 13,4 | 6,5 | 5,10 ET 6,12 |
| CB-155 | 181048-2 | 17,8 | 13,4 | 6,5 | 5,10 ET 6,12 |
| CB-173 | 195483-8 | k.A. | k.A. | k.A. | 5,10 ET 6,12 |
| CB-174 | 196018-8 | 17,8 | 13,4 | 6,5 | 5,10 ET 6,12 |
| CB-175 | 195845-0 | 26,6 | 8,4 | 6,5 | 5,10 ET 6,12 |
| CB-203 | 191953-5 | 15,8 | 17,9 | 6,9 | 5,10 ET 6,12 |
| CB-204 | 191957-7 | 16,2 | 17,9 | 7 | 5,10 ET 6,12 |
| CB-218 | 197129-2 | 23,7 | 17,9 | 6,9 | 5,10 ET 6,12 |
| CB-251 | wird ersetzt durch CB-253 | | | | |
| CB-253 | 194547-5 | 16,8 | 10,9 | 6,9 | 5,10 ET 6,12 |
| CB-303 | 191963-2 | 17,8 | 10,9 | 5 | 5,10 ET 6,12 |
| CB-318 | 191978-9 | 15,7 | 10,9 | 5 | 5,10 ET 6,12 |
| CB-325 | 194074-2 | 15,8 | 11 | 4,9 | 5,10 ET 6,12 |
| CB-327 | 194285-9 | 16,8 | 11 | 4,9 | 5,10 ET 6,12 |
| CB-351 | 197245-0 | 25,3 | 10,9 | 6,5 | 5,10 ET 6,12 |
| CB-353 | 197208-6 | k.A. | k.A. | k.A. | 14,10 ET 16,92 |
| CB-411 | 191940-4 | 11,7 | 8,9 | 6 | 5,10 ET 6,12 |
| CB-414 | 191949-6 | 11,6 | 5,7 | 3,7 | 5,10 ET 6,12 |
| CB-415 | 191950-1 | 8,7 | 8,9 | 6 | 5,10 ET 6,12 |
| CB-417 | 191955-1 | 9,4 | 8,9 | 6 | 5,10 ET 6,12 |
| CB-419 | 191962-4 | 11,3 | 9 | 6 | 5,10 ET 6,12 |
| CB-424 | 191966-6 | 8,7 | 5,3 | 4,8 | 5,10 ET 6,12 |
| CB-430 | 191971-3 | 9,7 | 7,2 | 6,9 | 5,10 ET 6,12 |
| CB-434 | 193466-2 | 11,8 | 5,8 | 4,9 | 5,10 ET 6,12 |
| CB-440 | wird ersetzt durch CB-448 | | | | |
| CB-441 | 194435-6 | 10,8 | 10,8 | 6,9 | 5,10 ET 6,12 |
| CB-442 | 194928-3 | 10,8 | 10,7 | 6,9 | 5,10 ET 6,12 |
| CB-448 | 196854-2 | 13,3 | 9,9 | 3 | 5,10 ET 6,12 |
| CB-459 | 194722-3 | 12,8 | 8,9 | 6 | 5,10 ET 6,12 |
| 223804410* | 7,7 | 8,9 | 6 | 5,10 ET 6,12 | |
| 80050B0X* | k.A. | k.A. | k.A. | 9,80 ET 11,76 | |
| 957805410 | wird ersetzt durch CB-153 | | | | |
| B45872 (nur 1 Stk.) | 20 | 9,9 | 6,2 | 5,10 ET 6,12 | |
| EE7132A22S (nur 1 Stk.) | 17,9 | 9,9 | 6,2 | 14,10 ET 16,92 | |
| EE7332022S (nur 1 Stk.) | 20 | 15,9 | 6,2 | 14,10 ET 16,92 | |
| EE7701822S | 17,3 | 13,4 | 6,5 | 14,10 ET 16,92 | |
| EIB106C | 32 | 10,9 | 6,3 | 5,10 ET 6,12 | |
| JM23000123 | k.A. | k.A. | k.A. | 5,10 ET 6,12 | |
| JM23500117 | k.A. | k.A. | k.A. | 5,10 ET 6,12 | |
| W49625 | k.A. | k.A. | k.A. | 31,90 ET 38,28 | |
| YA00000504 | k.A. | k.A. | k.A. | 5,10 ET 6,12 | |

* solange Vorrat reicht



Garantie-Bedingungen für Österreich,

für die Marken Makita, Maktec, Dolmar und Makita-MT der Makita Werkzeug Gesellschaft m.b.H. (nachfolgend „Makita“ genannt)



Stand Juli 2020

Jedes Makita-Werkzeug (Makita, Maktec, Makita-MT, Dolmar) unterliegt der sorgfältigen Prüfung und der strengen Kontrolle der Makita Qualitätssicherung. Makita gewährt unbeschadet der vertraglichen oder gesetzlichen Gewährleistungsansprüche gegenüber dem Käufer eine Herstellergarantie.

Für Geräte mit CE-Kennzeichen, die zum Sortiment der Makita Werkzeug GmbH Österreich gehören gilt: Die Garantiezeit beträgt 12 Monate ab Kaufdatum für gewerbliche Nutzer und 24 Monate für private Verbraucher. Innerhalb dieser Zeit übernimmt Makita im Falle eines Material- oder Herstellungsfehlers die Kosten einer Instandsetzung und den kostenlosen Ersatz der defekten Teile.

Ausgenommen von dieser Garantie sind:

- Makita-Werkzeuge ohne CE-Kennzeichnung
- Sämtliches Zubehör
- Akkus (ausgenommen **registrierte** Li-Ionen-Akkus, siehe unten)
- Verschleißteile, sofern sie durch normale Abnutzung beschädigt sind, sowie normale Abnutzung bzw. gebrauchsbewingter Verschleiß an Bauteilen wie z. B. Kohlebürsten, Kugellager, Kupplung, Schalter, Kabel, Dichtungen, Sägeketten, Sägeschiene
- Demontierte, teilweise demontierte und mit Fremtteilen reparierte Geräte
- Geräte, an denen von nicht autorisierten Personen Reparaturen bzw. Reparaturversuche durchgeführt wurden
- Schäden aufgrund unsachgemäßer Anwendung wie insbesondere aufgrund von zweckentfremdetem Einsatz oder Benutzung von Zubehör, Ergänzungs- oder Ersatzteilen, die keine Makita-Originalteile sind, Überlastung, Betrieb mit falscher Netzspannung und/oder falscher Stromart sowie Fremdeinwirkung wie Sturz oder Schlag
- Schäden an Werkzeugen aufgrund von Nichtbeachtung der Bedienungsanleitung insbesondere wenn sie nicht richtig eingesetzt, gehandhabt, gepflegt, gewartet oder gereinigt wurden
- Produkte, die kostenlos weitergegeben wurden (z. B. Beigabe bei einer Bonusaktion, bei einem Gewinnspiel, etc.)

Die Garantiezeit beginnt ab Kaufdatum, maßgeblich ist das Datum auf dem Originalkaufbeleg.

Die Garantie wird ausschließlich dem Erstkäufer für Geräte gewährt, die zum Sortiment der Makita Werkzeug GmbH Österreich gehören und deren Erwerbsland Österreich ist.

Der Garantieanspruch muss innerhalb der Garantiezeit geltend gemacht werden.

Wenn ein Garantiefall eintritt hat Makita das Recht, nach eigenem Ermessen das defekte Teil/Werkzeug zu reparieren, auszutauschen oder durch ein neues Werkzeug, gegebenenfalls durch ein vergleichbares Nachfolgemodell) zu ersetzen.

Nicht defekte Teile oder Verschleißteile werden lediglich auf Kosten des Garantienehmers ersetzt.

Ersetzte Werkzeuge oder Teile gehen in das Eigentum von Makita über.

Im Garantiefall ist das betroffene Werkzeug oder der betroffene Akku zusammen mit dem Original-Kaufbeleg (mit Produktbezeichnung und Kaufdatum) vollständig in einer transportsicheren Verpackung an *Makita Werkzeug GmbH, Airportstraße 4, 2401 Fischamend, z. H. Reparaturabteilung* einzusenden oder in der Makita Reparaturannahme abzugeben.

Teilweise oder komplett zerlegte Werkzeuge können nicht als Garantiefall geltend gemacht werden.

Transportkosten und -risiko für Versand einschließlich Rückversand trägt der Garantienehmer.

Garantieleistungen werden ausschließlich von Makita selbst erbracht.

Durch die Garantieleistung wird die Garantiefrist weder verlängert noch erneuert.

Für die Garantie gilt österreichisches Recht.

Verlängerung der Garantie auf drei Jahre für Maschinen

Für alle ab 01.11.2006 erworbenen Akku-, Elektro- und Benzin-Geräte mit CE-Kennzeichen, die zum Sortiment der Makita Werkzeug GmbH Österreich gehören und deren Erwerbsland Österreich ist, gewährt Makita eine freiwillige Garantie-verlängerung auf 36 Monate unter den oben angeführten Bedingungen und in dem oben angeführten Umfang, wenn der Erstkäufer das Werkzeug innerhalb von 4 Wochen nach Kaufdatum im Internet unter **www.makita.at** registriert.

Zur Bestätigung der Registrierung erhält der Erstkäufer ein Garantie-Zertifikat, das sofort ausgedruckt oder downgeloadet und in weiterer Folge aufbewahrt werden muss.

Das Garantie-Zertifikat muss zur Geltendmachung der Garantieverlängerung an Makita übermittelt werden.

Mit der Registrierung erklärt der Erstkäufer sein Einverständnis hinsichtlich der Speicherung und Verarbeitung seiner Daten für diese Registrierung.

Ausgenommen von dieser Garantieverlängerung sind:

- Sämtliche Ausnahmen die bereits für die Garantie gelten (siehe oben)
- Sämtliche Dolmar Benzin-Geräte, Makita-MT Werkzeuge sowie Geräte der Makita G-Serie
- Sämtliche Benzin-Rasenmäher
- Akku-Drehmoment-Abschalterschrauber (alle Modelle deren Modellname mit BFT, BFL, DFT oder DFL beginnt)
- Akkus, Ladegeräte, Akku-Lampen, Heizjacks, Heizgilets, Kühljacks

Verlängerung der Garantie auf zwei Jahre für Li-Ionen-Akkus

Für alle ab 01.02.2012 erworbenen Li-Ionen-Akkus mit CE-Kennzeichen, die zum Sortiment der Makita Werkzeug GmbH Österreich gehören und deren Erwerbstand Österreich ist, gewährt Makita eine freiwillige Garantie auf 24 Monate unter den oben angeführten Bedingungen und in dem oben angeführten Umfang, wenn der Erstkäufer den Akku innerhalb von 4 Wochen nach Kaufdatum im Internet unter www.makita.at registriert.

Zur Bestätigung der Registrierung erhält der Erstkäufer ein Garantie-Zertifikat, das sofort ausgedruckt oder downgeloadet und in weiterer Folge aufbewahrt werden muss.

Das Garantie-Zertifikat muss zur Geltendmachung der Garantie an Makita übermittelt werden.

Mit der Registrierung erklärt der Erstkäufer sein Einverständnis hinsichtlich der Speicherung und Verarbeitung seiner Daten für diese Registrierung.

Ausgenommen von dieser Garantie sind:

- Sämtliche Ausnahmen die bereits für die Garantie gelten (siehe oben)
- Sämtliche Akkus, die nicht mit Lithium-Ionen-Technologie arbeiten
- Sämtliche Akkus der Makita G-Serie und Makita-MT Akkus

Unsere Makita-Servicezentrale in Fischamend finden Sie unter folgender Adresse:

Makita Werkzeug Gesellschaft m.b.H.

Airportstraße 4
A-2401 Fischamend

Tel: +43 (2232) 777 00
Fax Verkauf: +43 (2232) 777 00 - 40
Fax Reparatur: +43 (2232) 777 00 - 92

Öffnungszeiten

Montag - Donnerstag: 7:30 - 16:00
Freitag: 7:30 - 12:30

In unserer Servicezentrale können Sie **Zubehör** sowie **Ersatzteile** zu Ihrer Makita-Maschine kaufen.

Weiters steht Ihnen unser schneller Reparaturservice im Haus zur Verfügung.

(Unsere Maschinen erhalten Sie im gut sortierten Fachhandel.)

Service-Bedingungen für Österreich

Stand Jänner 2021

- Für die Auftragsöffnung benötigen wir die vollständigen Kundendaten (Name, Anschrift, Telefonnummer, E-Mailadresse). Im Rahmen der Datenschutzgrundverordnung werden diese Daten nur für die Abwicklung des Geschäftsfalles verwendet und nicht an Dritte weitergegeben.
- Für einen Kostenvoranschlag werden Gebühren von € 12,- exkl. MwSt. verrechnet.
- Bei einem Reparaturkostenvoranschlag, wird die Maschine zwecks Fehlerfindung zerlegt. Im Falle „unrepariert retour“ wird sie aber nicht automatisch wieder zusammengebaut. Sie wird im zerlegten Zustand zurückgesendet. Nur auf Kundenwunsch wird die Maschine wieder zusammengebaut, wodurch Montagekosten entstehen. Diese Kosten sind maschinenabhängig. Makita übernimmt keine Haftung bzw. Gewährleistung und versichert keine Funktion einer unreparierten Maschine.
- Es werden bei Makita nur autorisierte Werkzeughändler mit einer Kundennummer registriert.
- Die Gewährleistung auf eine Reparatur beträgt 6 Monate auf die getauschten Teile. Ausgenommen sind Verschleißteile (z.B. Kohlen, Kabel usw.)
- Bei Abholung einer Maschine wird diese nur mit passendem grünen Abholschein ausgehändigt. Bei Verlust muss ein Personalausweis vorgelegt werden.
- Die Entsorgung der Maschine erfolgt nur nach schriftlicher Bestätigung des Kunden.
- Eine Reparaturabholung sollte innerhalb von 8 Wochen nach Fertigstellung erfolgen. Geschieht dies nicht, wird die Maschine auf Kosten des Kunden unrepariert zurückgeschickt. Diese Regelung gilt ebenso, wenn nach Zusendung eines Kostenvorschlages keine Antwort bei uns eintrifft.
- Zum Schutz unserer Mitarbeiter werden Staubsauger nur entleert, gereinigt und mit entnommenem Filterelement entgegengenommen. Bei Nichteinhaltung werden die Staubsauger ungeprüft zurückgeschickt. Im Zuge der Reparatur werden von Seiten Makita immer automatisch neue Filterelemente verbaut, die in Rechnung gestellt werden.
- Jede reparierte Maschine wird vor Rücksendung nach ÖNORM E 8701 geprüft. Gegen eine Gebühr von € 28,- exkl. MwSt. kann ein vollständiger Prüfbericht beigelegt werden.

Allgemeine Verkaufs- und Lieferbedingungen

der Makita Werkzeug Gesellschaft m.b.H.

Stand 15.02.2021

1. Geltungsbereich

- 1.1. Diese Allgemeinen Verkaufs- und Lieferbedingungen der Makita Werkzeug Ges.m.b.H. (AVLB) gelten für alle mit uns abgeschlossenen Kauf- und Lieferverträge und werden vom Kunden durch die Bestellung bei uns akzeptiert. Im Falle des Barverkaufs in unserer Niederlassung, werden diese AVLB durch das Angebot auf Abschluss eines Kaufvertrages akzeptiert.
- 1.2. Diese AVLB gelten für den gesamten Geschäftsverkehr mit dem Kunden, auch wenn sie bei späteren Verträgen nicht ausdrücklich erwähnt werden.
- 1.3. Will der Kunde nicht zu den AVLB kontrahieren, hat er vor Vertragsabschluss ausdrücklich und schriftlich zu widersprechen.
- 1.4. Abweichende Regelungen, insbesondere die (teilweise) Anwendung der AVLB des Kunden oder der (teilweise) Ausschluss unserer AVLB, kommen ausschließlich durch eine schriftliche Vereinbarung vor Vertragsabschluss zur Anwendung.
- 1.5. Mündliche Nebenabreden sind daher unwirksam.

2. Bestellung

- 2.1. Jede Bestellung des Kunden hat auf unserem Bestellformular zu den Produktpreisen laut unserer jeweils aktuellen Preisliste zu erfolgen und wird von uns durch schriftliche Bestellbestätigung oder Ausführung der Bestellung, unter Zugrundelegung dieser AVLB, angenommen. Verträge mit Verbrauchern werden im Rahmen des Barverkaufs in unserer Niederlassung abgeschlossen.
- 2.2. Hiervon abweichende Vereinbarungen bedürfen einer ausdrücklichen und schriftlichen Zustimmung unsererseits.
- 2.3. Zu abweichenden Vereinbarungen hinsichtlich des Kaufpreises vgl. Punkt 3.
- 2.4. Konstruktions- oder Formänderungen der Ware, die auf eine Verbesserung der Technik oder auf Änderungen von gesetzlichen Auflagen zurückzuführen sind, bleiben während der Lieferzeit vorbehalten, sofern der Liefergegenstand nicht erheblich geändert wird und die Änderungen für den Besteller zumutbar sind.

3. Kaufpreis

- 3.1. Kaufpreis ist der in unserer jeweils aktuellen Preisliste für die bestellte Ware angeführte Preis zum Zeitpunkt der Bestellung zuzüglich Umsatzsteuer in der jeweiligen gesetzlichen Höhe, sofern nichts anderes ausdrücklich schriftlich vereinbart ist. Die jeweils aktuellen Preislisten, die auch aus unseren Prospekten ersichtlich sind, werden dem Kunden, sofern ihm dies noch nicht vorliegen, auf Anfrage jederzeit zur Verfügung gestellt. Bei Vertragsabschlüssen im Rahmen des Barverkaufs in unserer Niederlassung gelten die dort ausgewiesenen bzw. bekannt gegebenen Preise.
- 3.2. Die in Preislisten oder Werbemedien enthaltenen Informationen sind unverbindlich und stellen daher kein verbindliches Angebot unsererseits dar.
- 3.3. Bei Kleinbestellungen wird zusätzlich eine Lieferpauschale in Rechnung gestellt (siehe Punkt 6.8., unten).
- 3.4. Wir behalten uns das Recht vor, nach rechtzeitiger Benachrichtigung des Kunden und vor Ausführung der Kundenbestellung, den Kaufpreis im Zeitraum zwischen Bestellung und Lieferung in einer Weise anzuheben, wie es aufgrund der allgemeinen außerhalb unserer Kontrolle liegenden Preisentwicklung erforderlich (etwa durch veränderte Gestehungskosten, v.a. durch die Erhöhung der Material- oder Herstellungskosten, Wechselkursschwankungen, Zolländerungen) oder aufgrund der Änderung von Lieferanten notwendig ist. Dies gilt nicht bei Verbrauchergeschäften.

4. Zahlungsbedingungen

- 4.1. Der Kunde hat den Kaufpreis innerhalb von 30 (dreißig) Tagen ab Rechnungsdatum abzugsfrei durch Banküberweisung zu entrichten. Entscheidend für die Rechtzeitigkeit der Zahlung ist das Datum des Zahlungseinganges bei uns. Entrichtet ein Kunde, der bereits zumindest 3 (drei) Bestellungen per Vorauskasse oder Nachnahme bezahlt hat, oder bereits zumindest 3 (drei) Einkäufe im Rahmen des Barverkaufs getätigt hat, den Kaufpreis binnen 14 (vierzehn) Tagen, so wird von uns ein Skonto von 3% gewährt. Die Bestimmungen dieses Punktes 4.1. gelten, sofern nicht andere Zahlungskonditionen schriftlich vereinbart sind.
- 4.2. Bei Bestellungen durch Neukunden (Kunden, die noch nicht bei uns registriert sind) ist der Kaufpreis bei von uns veranlasster Lieferung per Nachnahme, bei Barverkauf/Abholung durch den Kunden bei uns durch Barzahlung zu begleichen.
- 4.3. Hat uns der Kunde eine Einzugsermächtigung erteilt, so wird der Kaufpreis von uns im Wege des Bankinzugsverfahrens eingezogen. In diesem Fall ist der Kunde verpflichtet, für die nötige Deckung des entsprechenden Kontos zu sorgen.
- 4.4. Wechsel und Scheckzahlungen werden nicht akzeptiert.
- 4.5. Im Falle des Zahlungsverzuges des Kunden haben wir – ohne Aufgabe etwaiger weiterer uns zustehender Rechte und Ansprüche (insbesondere unter Punkt 7., unten) – das Recht, den Kunden mit Zinsen von 12% p.a. auf den nicht bezahlten Betrag zu belasten.
- 4.6. Kommt der Kunde seinen Zahlungsverpflichtungen trotz schriftlicher Mahnung nicht nach, sind wir berechtigt die gesamte noch offene Restforderung mit sofortiger Wirkung fällig zu stellen.

5. Zurückbehaltung, Aufrechnung

- 5.1. Die Zurückbehaltung oder Aufrechnung von Zahlungen wegen von uns nicht ausdrücklich schriftlich anerkannter Gegenforderungen des Kunden ist unzulässig. Abweichendes gilt hinsichtlich gesetzlicher Zurückbehaltungs- und Aufrechnungsrechte von Verbrauchern (§ 6 Abs 1 Z 7 u 8 KSchG).

6. Lieferung

- 6.1. Wir bemühen uns umgehend nach abschließender Bearbeitung der Bestellung die Auslieferung der Ware zu veranlassen. Lieferverzögerungen, ungeachtet des Grundes, berechtigen den Kunden nicht zur Geltendmachung von Ansprüchen, gleich aus welchem Rechtsgrund.
- 6.2. Ware, die im Rahmen des Barverkaufs in unserer Niederlassung erworben wird, wird unmittelbar und vor Ort ausgefolgt.
- 6.3. Erhebliche, nicht von uns vertretende, Lieferverzögerungen oder Unmöglichkeit der Lieferung, berechtigen uns zum Rücktritt vom Vertrag, ohne dass hierdurch Schadenersatz-, Gewährleistungs- oder sonstige Ansprüche, aus welchem Rechtsgrund auch immer, gegen uns entstehen.
- 6.4. Wenn nicht anders vereinbart, wird von uns die Zustellung der Ware an die uns bekannte Adresse des Kunden veranlasst.
- 6.5. Die Lieferung erfolgt durch ein übliches Transportmittel unserer Wahl, es sei denn, mit dem Kunden ist etwas anderes vereinbart.
- 6.6. Die Lieferung erfolgt auf Gefahr und, sofern nicht nach Punkt 6.8. frei Haus geliefert wird, auch auf Kosten des Kunden. Dies gilt auch für Teillieferungen.
- 6.7. Die Lieferung erfolgt zu den üblichen Geschäftszeiten und ist vom Kunden zu übernehmen.
- 6.8. Bei Bestellungen mit einem Bestellwert (Summe der Nettopreise) ab EUR 255,00 (Euro zweihundert fünfundsünfzig) erfolgt die Lieferung in Österreich frei Haus. Darunter wird von uns eine gewichtsbabhängige Lieferpauschale laut aktueller Preisliste (zuzüglich Umsatzsteuer) verrechnet. Teillieferungen sind zulässig. Die jeweils aktuellen Preislisten, die auch aus unseren Prospekten ersichtlich sind, werden dem Kunden, sofern ihm dies noch nicht vorliegen, auf Anfrage jederzeit zur Verfügung gestellt. Bei Vertragsabschlüssen im Rahmen des Barverkaufs in unserer Niederlassung gelten die dort ausgewiesenen bzw. bekannt gegebenen Preise.
- 6.9. Ist mit dem Kunden vereinbart, dass die Ware zu einem bestimmten Zeitpunkt bei uns abgeholt wird, so geht die Gefahr zu diesem Zeitpunkt auf den Kunden über, unabhängig davon, ob der Kunde die Ware zu diesem Zeitpunkt tatsächlich bei uns abholt, oder sich in Verzug befindet.
- 6.10. Bleibt der Kunde mit der Annahme der Ware länger als 14 (vierzehn) Tage in Verzug, so sind wir nach Setzung einer Nachfrist von weiteren 14 (vierzehn) Tagen und deren fruchtlosem Verstreichen berechtigt, vom Vertrag zurückzutreten und Schadenersatz wegen Nichterfüllung zu verlangen oder auf Zuhaltung des Vertrages zu bestehen und die Ware auf Kosten des Kunden weiter zu verwahren.
- 6.11. Der Setzung einer Nachfrist bedarf es nicht, wenn der Kunde die Annahme ernsthaft und endgültig verweigert oder offenkundig auch innerhalb einer etwaigen Nachfrist zur Zahlung des Kaufpreises nicht imstande ist.

7. Eigentumsvorbehalt

- 7.1. Ungeachtet der Lieferung und des Gefahrenüberganges oder anderer Bestimmungen dieser AVLB geht das Eigentum an der Ware auf den Kunden erst über, wenn wir den jeweiligen Kaufpreis vollständig erhalten haben (Eigentumsvorbehalt).
- 7.2. Wir haben das Recht, die Ware zurückzufordern, anderweitig zu veräußern oder sonst wie darüber zu verfügen, solange der Kaufpreis nicht vollständig bezahlt und der Kunde mehr als einen Monat in Zahlungsverzug ist.

- 7.3. Wir stimmen der Weiterveräußerung der Ware zu marktüblichen Konditionen zu.
- 7.4. Durch eine Weiterveräußerung geht der Eigentumsvorbehalt nicht unter, vielmehr wird das Anwartschaftsrecht auf das Eigentum weiterveräußert. Der Kunde ist verpflichtet seinen Wiederkäufer bei einer Veräußerung auf einen bestehenden Eigentumsvorbehalt hinzuweisen.
- 7.5. Soweit der Kunde die unter Eigentumsvorbehalt stehende Ware an Dritte veräußert, tritt er uns bereits jetzt alle Forderungen bis zur Höhe des zwischen uns und dem Kunden vereinbarten Kaufpreises (einschließlich Umsatzsteuer) ab, die dem Kunden aus der Weiterveräußerung entstehen.
- 7.6. Zur Einziehung dieser Forderungen ist der Kunde auch nach Abtretung ermächtigt.
- 7.7. Unsere Befugnis, die Forderung selbst einzuziehen, bleibt davon unberührt; jedoch verpflichten wir uns, die jeweiligen Schuldner des Kunden erst dann zu verständigen und unsere Forderung bei diesen einzuziehen, wenn unser Kunde seinen Zahlungsverpflichtungen nicht ordnungsgemäß nachkommt und uns gegenüber in Zahlungsverzug gerät.
- 7.8. Ist dies der Fall, können wir verlangen, dass der Kunde uns die abgetretenen Forderungen und deren Schuldner bekannt gibt, alle zum Einzug erforderlichen Angaben macht und die dazugehörigen Unterlagen aushändigt.
- 7.9. Bei Pfändungen oder sonstigen Eingriffen Dritter in die unter Eigentumsvorbehalt stehende Ware hat uns der Kunde unverzüglich zu benachrichtigen, damit wir unsere Rechte an der Ware geltend machen können.
- 7.10. Soweit der Kunde dieser Verpflichtung nicht nachkommt, haftet er für den entstandenen Schaden.
- 7.11. Der Kunde darf die unter Eigentumsvorbehalt stehende Ware weder verpfänden noch zur Sicherung übereignen, sofern wir nicht ausdrücklich schriftlich zustimmen.
- 7.12. Vollstreckungsbeamte bzw. Dritte sind auf unser Eigentum ausdrücklich hinzuweisen.
- 7.13. Kommt der Kunde seinen aus diesem Punkt resultierenden Verpflichtungen nicht nach, sind wir berechtigt die gesamte noch offene Restforderung mit sofortiger Wirkung fällig zu stellen. Der Kunde ist verpflichtet, über Verlangen allen sich aus diesem Punkt 7. ergebenden Verpflichtungen binnen 2 (zwei) Tagen nachzukommen.

8. Mängelrüge

- 8.1. Der Kunde, der kein Verbraucher ist, hat bei sonstigem Verlust seiner Gewährleistungsansprüche die Ware bei Übernahme auf Mängel zu untersuchen und gegebenenfalls unter Angabe des jeweiligen Mangels mittels entsprechender Anzeige („Schadensanzeige“) unverzüglich Rüge zu erheben.
- 8.2. Ist ein Verlust oder eine Beschädigung des Gutes äußerlich erkennbar, ist dem Frachtführer Verlust oder Beschädigung sofort bei Ablieferung des Gutes anzuzeigen und hat dies schriftlich auf dem Lieferschein festzuhalten. Die Schadensanzeige muss den Verlust oder die Beschädigung hinreichend deutlich kennzeichnen. Gleichzeitig hat der Kunde uns eine Kopie der Schadensanzeige zu übermitteln.
- 8.3. Ist ein Verlust oder eine Beschädigung des Gutes äußerlich nicht erkennbar, ist uns Verlust oder Beschädigung innerhalb von 7 (sieben) Tagen (Sonntage und gesetzliche Feiertage nicht eingerechnet) nach Ablieferung des Gutes schriftlich anzuzeigen. Der Tag der Ablieferung wird mitgerechnet. Die Anzeige muss den Verlust oder die Beschädigung hinreichend deutlich kennzeichnen.
- 8.4. Ansprüche wegen Überschreitung der Lieferfrist erlöschen, wenn dem Frachtführer die Überschreitung der Lieferfrist nicht innerhalb von 21 (einundzwanzig) Tagen (Sonntage und gesetzliche Feiertage nicht eingerechnet) nach Ablieferung schriftlich angezeigt wird. Die schriftliche Anzeige der Lieferüberschreitung ist uns zu übermitteln.
- 8.5. Zur Wahrung der vertraglichen wie auch der gesetzlichen Fristen genügt die rechtzeitige Absendung.
- 8.6. Nicht fristgerechte Schadens- oder Lieferüberschreitungsanzeigen werden von uns nicht anerkannt und führen zum Verlust von Gewährleistungs- oder Schadenersatzansprüchen.

9. Gewährleistung

- 9.1. Ist der Kunde ein Unternehmer, so beträgt die Gewährleistungsfrist 6 (sechs) Monate, ist er ein Verbraucher, so beträgt diese 24 (vierundzwanzig) Monate, jeweils gerechnet ab Gefahrenübergang. Die Beweislast für das Vorliegen der Mängel bei Übergabe trägt der Kunde, sofern dieser ein Verbraucher ist, jedoch erst nach Ablauf von 6 (sechs) Monaten ab Übergabe.
- 9.2. Im Gewährleistungsfall hat der Kunde das Recht, Verbesserung zu verlangen (Reparatur). Uns steht es frei, unserer Gewährleistungsverpflichtung auch durch Austausch nachzukommen oder den Preis angemessen herabzusetzen (Minderung).
- 9.3. Ist der Kunde Verbraucher, so hat dieser im Gewährleistungsfall gemäß § 932 ABGB das Recht, primär Verbesserung (Reparatur) oder Austausch zu verlangen.
- 9.4. Die Gewährleistung erfasst keine Mängel, die aufgrund fehlerhafter Nutzung, widmungswidriger Verwendung oder ähnlichem entstehen. Im Falle eigenmächtiger Manipulationen oder Reparaturen ist die Gewährleistung ausgeschlossen.
- 9.5. Hinsichtlich der Gewährung von Garantieansprüchen verweisen wir auf unsere gesonderten Garantiebedingungen, welche unter folgendem Link abrufbar sind -> Garantiebedingungen Der Händlerregress gemäß § 933b ABGB ist ausgeschlossen.

10. Haftung

- 10.1. Die Haftung für von uns oder unseren Gehilfen leicht fahrlässig verursachte Schäden ist ausgeschlossen. Gegenüber Verbrauchern ist unsere Haftung für Personenschäden nicht eingeschränkt, für sonstige Schäden ist unsere Haftung für leichte Fahrlässigkeit ausgeschlossen. Die Beweislast für den Schaden und das Vorliegen grober Fahrlässigkeit oder Vorsatzes trifft den Kunden. Eine Haftung unsererseits für indirekte Schäden, reine Vermögensschäden, Folgeschäden und entgangenen Gewinn ist, soweit gesetzlich zulässig, jedenfalls ausgeschlossen.
- 10.2. Sollte es zu einer Haftung unsererseits aus welchem Rechtsgrund auch immer kommen, sind allfällige Ersatzansprüche zum einen mit dem einfachen Nettowert der gegenständlichen Bestellung(en) und zum anderen mit einem Maximalbetrag von EUR 5.000,00 (Euro fünftausend) begrenzt. Diese vertraglichen Haftungsbegrenzungen gelten nicht gegenüber Verbrauchern.
- 10.3. Die Inhalte der Website der Makita Werkzeug Ges.m.b.H. werden von der Makita Werkzeug Ges.m.b.H. sorgfältig erstellt, um Informationen aktuell, inhaltlich richtig sowie vollständig anbieten zu können. Dennoch ist das Auftreten etwaiger Fehler oder fehlender Informationen nicht auszuschließen. Es wird daher keine Gewähr für die Vollständigkeit oder die Aktualität (insbesondere im Hinblick auf Verfügbarkeiten und Gültigkeit von Angeboten oder Rabatten) der bereitgestellten Informationen abgegeben. Sollten einzelne Produkteigenschaften für die Kaufentscheidung wesentlich sein, sind diese wesentlichen Produkteigenschaften vor Vertragsabschluss als solche nachweislich vom Kunden bekanntzugeben, widrigenfalls der Kunde wegen abweichenden Produkteigenschaften (im Verhältnis zu den Inhalten der Website der Makita Werkzeug Ges.m.b.H. im Zeitpunkt der Angebotslegung) nicht zur Anfechtung des Vertrags wegen Irrtum oder zur Geltendmachung von Ansprüchen aus Gewährleistung berechtigt ist (dies gilt nicht für Verträge mit Verbrauchern).

11. Datenverwendung

- 11.1. Der Kunde stimmt der Verarbeitung aller uns übermittelten Daten zum Zweck der Pflege der Kundenbeziehung und ist mit der Zusendung von Informationen über unsere Produkte und besondere Angebote und Aktionen, per Post, E-Mail oder Fax einverstanden.
- 11.2. Die von uns erfassten Daten des Kunden werden ohne seine Zustimmung nicht an Dritte weitergegeben, sofern dazu keine gesetzliche Verpflichtung besteht oder dies zum Zweck der Einziehung einer Forderung notwendig ist.
- 11.3. Der Kunde stimmt der allfälligen Übermittlung seiner Daten (insbesondere Name, Geschäftsanschrift und Umsätze mit uns) an Versicherungsunternehmen zum Zwecke der Kreditversicherung zu.

12. Allgemeine Bestimmungen

- 12.1. Auf die vertraglichen Beziehungen ist ausschließlich österreichisches Recht unter Ausschluss sämtlicher Verweisungsnormen und des UN-Kaufrechts anzuwenden.
- 12.2. Für Streitigkeiten im Zusammenhang mit zwischen dem Kunden und uns abgeschlossenen Kauf- und Lieferverträgen, auch über deren rechtsgültiges Zustandekommen oder Bestehen, wird die ausschließliche Zuständigkeit des für Wien, 1. Bezirk, in Handelsachen zuständigen Gerichts vereinbart. Ist der Kunde Verbraucher, so gilt dies insoweit, als kein Widerspruch zu § 14 KSchG besteht.
- 12.3. Sollte eine oder mehrere Bestimmungen dieser AVLB ganz oder teilweise unwirksam oder undurchsetzbar sein, so werden dadurch die Wirksamkeit und Durchsetzbarkeit der übrigen Bestimmungen nicht berührt.
- 12.4. Diese AVLB gelten gegenüber Verbrauchern nur insoweit, als ihnen nicht zwingende Regelungen des KSchG entgegenstehen.
- 12.5. Statt der unwirksamen oder undurchsetzbaren Bestimmung gilt jene wirksame, durchsetzbare Bestimmung, die dem wirtschaftlichen Zweck der ungültigen oder undurchsetzbaren Bestimmung am nächsten kommt.



Makita Werkzeug GmbH

Airportstraße 4
2401 Fischamend

Zubehör- und Ersatzteilbestellungen

Tel: 02232 / 777 00
Mail: verkauf@makita.at

Reparaturen

Tel: 02232 / 777 00 - 25
Mail: service@makita.at

www.makita.at

 [@makita.austria](https://www.facebook.com/makita.austria)

 [@makita.austria](https://www.instagram.com/makita.austria)

