

**Makita**

**ZUBEHÖR**

**2021/2022**



## AKKU 118

|                                      |     |
|--------------------------------------|-----|
| Akku-Arbeitscheinwerfer              | 144 |
| Akku-Drahtbindemaschine DTR180       | 135 |
| Akku-Drehmomentschrauber             | 148 |
| Akku-Fettpresse DGP180               | 132 |
| Akku-Gebläse                         | 139 |
| Akku-Gewindestangenschneider         | 135 |
| Akku-Gipskartonsägen                 | 136 |
| Akku-Hecken-/Grasscheren             | 147 |
| Akku-Heiz-/Klimajacken               | 130 |
| Akku-Kaffeemaschinen                 | 131 |
| Akku-Kartuschenpressen               | 137 |
| Akku-Langhalsschleifer               | 138 |
| Akku-Moniereisenschneider            | 135 |
| Akku-Nietzangen                      | 134 |
| Akku-Ratschenschlüssel WR100D/DWR180 | 136 |
| Akku-Rebscheren                      | 146 |
| Akku-Schrauber/-Bohrhämmer           | 136 |
| Akku-Schubkarre DCU180               | 146 |
| Akku-Stanze DPP200                   | 133 |
| Akku-Staubsauger                     | 140 |
| Akku-Tacker                          | 138 |
| Akku-Taschenlampen                   | 145 |
| Akku-Universalschere CP100D          | 136 |
| Akku-Vakuumpumpe DVP180              | 131 |
| Akku-Ventilatoren                    | 131 |
| Akku-Winkelschlagschrauber           | 137 |
| Akkus und Ladegeräte                 | 120 |
| AWS-Module                           | 130 |
| Fettpressenaufsatz P-90451           | 131 |
| USB-Adapter                          | 130 |

## LASER 152

|                   |     |
|-------------------|-----|
| Laser-Empfänger   | 152 |
| Sonstiges Zubehör | 153 |
| Stative           | 152 |
| Taschen/Koffer    | 152 |

## BOHR-/STEMMHÄMMER 154

|  |     |
|--|-----|
| 13 mm Makita-Sechskant                         | 181 |
| 17 mm Makita-Sechskant                         | 181 |
| 19 mm Makita-Sechskant                         | 182 |
| 19 mm Meißelschaft ohne abgedrehtem Bund B-Typ | 183 |
| 19 mm Meißelschaft mit abgedrehtem Bund B-Typ  | 182 |
| 21 mm Makita-Sechskant                         | 183 |
| 28 mm Meißelschaft B-Typ                       | 184 |
| 30 mm Makita-Sechskant                         | 185 |
| 30 mm Makita-Sechskant HM1400                  | 185 |
| Durchbruchbohrer für SDS-MAX                   | 187 |
| Geeignet für SDS-MAX                           | 174 |
| Geeignet für SDS-PLUS                          | 158 |
| Große Keilwelle B-Typ                          | 180 |
| Hohlbohr- und Fräskronen                       | 186 |
| Service Boxen                                  | 188 |
| Sonstiges Zubehör                              | 189 |

## BOHREN 190

|                                      |     |
|--------------------------------------|-----|
| Bohrer/Bit Sets                      | 204 |
| Bohrer/Bit Sets im MAKPAC-Koffer     | 208 |
| Bohrer Sets                          | 200 |
| Bohrfutter                           | 222 |
| Glas-/Fliesenbohrer                  | 199 |
| Holzbohrer                           | 192 |
| Kernbohrmaschinen                    | 215 |
| Lochsägen                            | 210 |
| Magnet-Kernbohrmaschinen             | 217 |
| Metallbohrer                         | 194 |
| Nylonbürsten mit Aufnahmeschaft      | 221 |
| Rührgeräte                           | 218 |
| Stahldrahtbürsten mit Aufnahmeschaft | 220 |
| Stein-/Betonbohrer                   | 199 |
| Winkelbohrmaschine DA4000LR          | 224 |

## SCHRAUBEN 226

|                       |     |
|-----------------------|-----|
| Bithalter             | 236 |
| Bits                  | 233 |
| Bitsets               | 236 |
| Impact BLACK Bits     | 230 |
| Impact Premier Bits   | 228 |
| Magazinschrauber      | 242 |
| Schlagschraubendreher | 241 |
| Schlagschrauber       | 246 |
| Steckschlüssel        | 240 |
| Trockenbauschrauber   | 244 |
| Winkelschraubaufsatz  | 235 |

## TRENNEN 250

|  |     |
|--|-----|
| 2in1 Trenn- und Schrupscheiben               | 263 |
| Absaughauben für Winkelschleifer             | 275 |
| Blechscheren und Knabber                     | 277 |
| Diamant-Fliesenbohrkronen                    | 272 |
| Diamantschleifscheiben                       | 258 |
| Diamanttrennscheiben                         | 254 |
| Fächerscheiben                               | 264 |
| Fiberscheiben „Corundum“                     | 270 |
| Flansche für Winkelschleifer                 | 273 |
| Führungsschienenadapter für Diamantschneider | 276 |
| Griffe für Winkelschleifer                   | 273 |
| Reinigungsscheiben                           | 269 |
| Sägeblätter für Metall-Trennsägen            | 240 |
| Schrupscheiben für Metall                    | 262 |
| Schutzhauben für Winkelschleifer             | 274 |
| Stahldrahtbürsten für Winkelschleifer        | 271 |
| Staubschutzsets für Winkelschleifer          | 276 |
| Trennscheiben                                | 260 |
| X-LOCK System                                | 252 |

## SCHLEIFEN & POLIEREN 278

|   |     |
|---|-----|
| Abziehsteine                              | 300 |
| Akku-Langhalsschleifer                    | 288 |
| Akku-Polierschleifer DPV300 / PV301D      | 287 |
| Bandschleifer                             | 280 |
| Betonschleifer                            | 301 |
| Bodenschleifpapier                        | 296 |
| Bürstenschleifer 9741                     | 296 |
| Elektronikfeilen                          | 294 |
| Exzentrerschleifer & Poliermaschinen      | 282 |
| Geradschleifer                            | 298 |
| Schleifböcke                              | 300 |
| Schleifpapier auf Rolle                   | 295 |
| Schleifpapier für Parkettschleifmaschinen | 295 |
| Schwingschleifer                          | 289 |
| Steinpolierer PW5000CH                    | 301 |

## HOBELN 302

|                     |     |
|---------------------|-----|
| Absaugung           | 304 |
| Abziehsteine        | 305 |
| Anschläge           | 304 |
| Arbeitstisch 2012NB | 304 |
| Dickenhobel 2012NB  | 304 |
| Hobelmesser         | 303 |
| Sonstiges Zubehör   | 303 |
| Staubsäcke          | 304 |

## SÄGEN 306

|  |     |
|--|-----|
| Bandsägen und Akku-Bandsägen           | 342 |
| Führungsschienen Zubehör               | 341 |
| Handkreissägen und Akku-Handkreissägen | 340 |
| Kettenstemmer                          | 359 |
| Multitools                             | 347 |
| PCD Kreissägeblätter für Faserzement   | 323 |
| Reciprosägeblätter                     | 332 |
| Reduzierringe                          | 323 |
| Stichsägeblätter                       | 325 |
| Stichsägen und Akku-Stichsägen         | 340 |
| TCT Kreissägeblätter                   | 308 |
| Tisch-/Gehrungssägen                   | 344 |

## FRÄSEN 360

|                                       |     |
|---------------------------------------|-----|
| Absaugung                             | 372 |
| Akku-Rotationsschneider DCO180/DCO181 | 377 |
| Anschläge/Führungen                   | 371 |
| Fräsmodule für RT0700C/DRT50          | 372 |
| Führungsschienen Zubehör              | 373 |
| HM Fräser-Heimwerkerserie             | 367 |
| HM Fräser-Profiserie                  | 362 |
| Kopierhülsen                          | 370 |
| Nutfräsen                             | 374 |
| Plattenfräse CA5000                   | 377 |
| Rotationsschneider 3706               | 376 |
| Spannzangen/Hülsen                    | 374 |

**DRUCKLUFT 378**

|                      |     |
|----------------------|-----|
| Druckluft Nagler     | 384 |
| Hochdruckluft Nagler | 385 |
| Klammern             | 383 |
| Nägel                | 379 |
| Schrauben            | 384 |
| Schutzbrillen        | 385 |

**ABSAUGGERÄTE & HEISSLUFTGEBLÄSE 386**

|   |     |
|---|-----|
| Adapter und Anschlussstücke für Schläuche | 402 |
| Anschlussvarianten nach Modell            | 388 |
| Bürstenköpfe und Düsen                    | 400 |
| Entsorgungssäcke                          | 405 |
| Filter                                    | 404 |
| Filtersäcke                               | 405 |
| Heißluftgebläse                           | 407 |
| Saugkraftregler und Rohre                 | 399 |
| Schläuche                                 | 398 |
| Transport / Zubehörbox / Staubbehälter    | 406 |
| Verbindungsstücke für Maschinen           | 394 |

**OUTDOOR 408**

|                             |     |
|-----------------------------|-----|
| Erdbohrer                   | 428 |
| Gebläse                     | 425 |
| Heckenscheren               | 414 |
| Hochdruckreiniger           | 426 |
| Kettensägen                 | 410 |
| Motorsensen                 | 415 |
| Motorsprüher / Akku-Sprüher | 432 |
| Multifunktionsantriebe      | 421 |
| Öle / Schmierstoffe         | 433 |
| Rasenmäher                  | 430 |
| RescueCut                   | 413 |
| Trennschleifer              | 431 |
| Vertikutierer               | 429 |
| Wasserpumpen                | 433 |
| Werkzeuge                   | 434 |
| Zündkerzen                  | 436 |

**DIVERSES 438**

|                                     |     |
|-------------------------------------|-----|
| Handwerkzeug / Arbeitsausrüstung    | 440 |
| Koffer, Taschen und Kleinteileboxen | 458 |
| Kohlebürsten                        | 462 |
| MAKPAC Transportsystem              | 454 |
| Werkzeughalter und -Taschen         | 446 |

**AKKU 118** 

**LASER 152** 

**BOHR-/STEMMHÄMMER 154** 

**BOHREN 190** 

**SCHRAUBEN 226** 

**TRENNEN 250** 

**SCHLEIFEN & POLIEREN 278** 

**HOBELN 302** 

**SÄGEN 306** 

**FRÄSEN 360** 

**DRUCKLUFT 378** 

**ABSAUGGERÄTE & HEISSLUFTGEBLÄSE 386** 

**OUTDOOR 408** 

**DIVERSES 438** 



## Zubehör für Akku-Maschinen

Allgemeines Zubehör wie z. B. Bohrer oder Sägeblätter finden Sie in den jeweiligen anwendungsbezogenen Kapiteln.

### AKKU-LANGHALS-SCHLEIFER



KAPITEL „SCHLEIFEN“  
AUF SEITE 287

### AKKU-MULTITOOLS



KAPITEL „SÄGEN“  
AB SEITE 347

### AKKU-STAUCHKOPF-NAGLER



KAPITEL „DRUCKLUFT“  
AUF SEITE 382

### AKKU-RASENMÄHER



KAPITEL „OUTDOOR“  
AB SEITE 430

## STÄRKER DENN JE: DIE MAKITA AKKU-SERIEN FÜR JEDEN BEDARF DAS RICHTIGE WERKZEUG

### CXT

#### KOMPAKTES AKKU-WERKZEUG

Die handlichen 12V max CXT-Maschinen sind die erste Wahl für Anwender, die Wert auf möglichst geringes Gewicht legen.

### LXT

#### DIE WELTWEIT GRÖSSTE 18V AKKU-SERIE

Mit einer Bandbreite von derzeit über 275 Maschinen bietet die 18V LXT-Serie unerreichte Einsatzmöglichkeiten.

### XGT

#### AKKU-TECHNIK FÜR HÖCHSTE ANSPRÜCHE

Mit der neuen 40V max XGT-Serie dringt Makita noch weiter in Bereiche vor, die bisher netzstrombetriebenen Maschinen vorbehalten waren.



## AKKU-POWER KITS

Jeder Makita Akku-Power Kit enthält:

- 2 oder 4 Li-Ion Akkus
- ein passendes Schnellladegerät
- einen MAKPAC-Koffer mit Inlay zum sicheren Transport



| Beschreibung   | MAKPAC Typ | Akku Typ                 | Akku Stk. | Lade-gerät               | Bestell-Nr. | Preis (€) exkl. MwSt. | Preis (€) inkl. MwSt. |
|----------------|------------|--------------------------|-----------|--------------------------|-------------|-----------------------|-----------------------|
| Akku-Power Kit | 1          | BL1020B<br><b>2,0 Ah</b> | <b>2</b>  | Schnell-ladegerät DC10SA | 197657-7*   | 159,20                | 191,04                |
| Akku-Power Kit | 1          | BL1041B<br><b>4,0 Ah</b> | <b>2</b>  | Schnell-ladegerät DC10SB | 197641-2    | 209,10                | 250,92                |



|                |   |                          |          |                                 |           |        |        |
|----------------|---|--------------------------|----------|---------------------------------|-----------|--------|--------|
| Akku-Power Kit | 1 | BL1830B<br><b>3,0 Ah</b> | <b>2</b> | Schnell-ladegerät DC18RC        | 197952-5  | 261,20 | 313,44 |
| Akku-Power Kit | 3 | BL1850B<br><b>5,0 Ah</b> | <b>4</b> | Doppel-Schnell-ladegerät DC18RD | 197626-8  | 621,20 | 745,44 |
| Akku-Power Kit | 1 | BL1860B<br><b>6,0 Ah</b> | <b>2</b> | Schnell-ladegerät DC18RC        | 198116-4  | 410,10 | 492,12 |
| Akku-Power Kit | 3 | BL1860B<br><b>6,0 Ah</b> | <b>2</b> | Doppel-Schnell-ladegerät DC18RD | 198077-8  | 483,50 | 580,20 |
| Akku-Power Kit | 3 | BL1860B<br><b>6,0 Ah</b> | <b>4</b> | Doppel-Schnell-ladegerät DC18RD | 198091-4* | 597,80 | 717,36 |



|                |   |                         |          |                          |          |        |        |
|----------------|---|-------------------------|----------|--------------------------|----------|--------|--------|
| Akku-Power Kit | 1 | BL4025<br><b>2,5 Ah</b> | <b>2</b> | Schnell-ladegerät DC40RA | 191J81-6 | 457,00 | 548,40 |
| Akku-Power Kit | 1 | BL4040<br><b>4,0 Ah</b> | <b>2</b> | Schnell-ladegerät DC40RA | 191J97-1 | 574,30 | 689,16 |



|  |  |  |  |  |          |      |         |
|--|--|--|--|--|----------|------|---------|
| MAKPAC Ersatzinlay für Akku-Power Kits 197657-7 und 197641-2                     |  |  |  |  | 838454-9 | 3,50 | ET 4,20 |
| MAKPAC Ersatzinlay für Akku-Power Kits 197952-5 und 198116-4                     |  |  |  |  | 838110-1 | 3,20 | ET 3,84 |
| MAKPAC Ersatzinlay für Akku-Power Kits 197629-2, 197626-8, 198077-8 und 198091-4 |  |  |  |  | 839205-3 | 3,20 | ET 3,84 |

\* Solange Vorrat reicht

**MAKPAC-Koffer und -Zubehör finden Sie auf Seite 454!**

## LI-ION AKKUS

|  |   | Volt | Ah  | Typ                          | Modell  | Gewicht (kg) | Bestell-Nr. | Preis (€) exkl. MwSt. | Preis (€) inkl. MwSt. |
|--|---|------|-----|------------------------------|---------|--------------|-------------|-----------------------|-----------------------|
|    |    | 7,2  | 1,5 | Li-Ion                       | BL7015  | 0,12         | 198000-3    | 41,80                 | 50,16                 |
|    |    | 10,8 | 1,3 | Li-Ion                       | BL1013  | 0,17         | 196066-7    | 50,00                 | 60,00                 |
|    |    | 12   | 2,0 | Li-Ion mit Kapazitätsanzeige | BL1021B | 0,21         | 197396-9    | 53,10                 | 63,72                 |
|    |    | 12   | 4,0 | Li-Ion mit Kapazitätsanzeige | BL1041B | 0,38         | 197406-2    | 72,50                 | 87,00                 |
|    |    | 14,4 | 1,5 | Li-Ion                       | BL1415N | 0,30         | 196875-4    | 72,50                 | 87,00                 |
|    |    | 14,4 | 3,0 | Li-Ion mit Kapazitätsanzeige | BL1430B | 0,50         | 197615-3    | 92,90                 | 111,48                |
|    |    | 14,4 | 5,0 | Li-Ion                       | BL1450  | 0,51         | 197122-6    | 118,40                | 142,08                |
|  |    | 18   | 2,0 | Li-Ion mit Kapazitätsanzeige | BL1820B | 0,39         | 197254-9    | 84,70                 | 101,64                |
|  |   | 18   | 3,0 | Li-Ion mit Kapazitätsanzeige | BL1830B | 0,62         | 197599-5    | 92,90                 | 111,48                |
|  |  | 18   | 5,0 | Li-Ion mit Kapazitätsanzeige | BL1850B | 0,62         | 197280-8    | 130,60                | 156,72                |
|  |  | 18   | 6,0 | Li-Ion mit Kapazitätsanzeige | BL1860B | 0,68         | 197422-4    | 152,00                | 182,40                |
|  |  | 36   | 2,2 | Li-Ion                       | BL3622A | 1,34         | 195410-5*   | 238,70                | 286,44                |
|  |  | 36   | 2,6 | Li-Ion                       | BL3626  | 1,35         | 194873-2*   | 316,20                | 379,44                |
|  |  | 40   | 2,0 | Li-Ion mit Kapazitätsanzeige | BL4020  | 0,69         | 191L29-0    | 144,90                | 173,88                |
|  |  | 40   | 2,5 | Li-Ion mit Kapazitätsanzeige | BL4025  | 0,71         | 191B36-3    | 159,20                | 191,04                |
|  |  | 40   | 4,0 | Li-Ion mit Kapazitätsanzeige | BL4040  | 1,0          | 191B26-6    | 218,30                | 261,96                |
|  |  | 40   | 5,0 | Li-Ion mit Kapazitätsanzeige | BL4050F | 1,4          | 191L47-8    | 273,40                | 328,08                |

BL4050F voraussichtlich  
lieferbar ab Sommer 2021

\* Solange Vorrat reicht

ACHTUNG: Akku BL3622A kann nur mit Ladegerät DC36WA geladen werden (nicht geeignet für BHR261/T)  
Akku BL3626 kann nur mit Ladegerät DC36RA geladen werden

LI-ION AKKU-RUCKSACK PDC01



**Flexibel einsetzbarer Akku-Rucksack für längere Arbeitszeiten**

- Rucksack kann mit bis zu vier 18 V Akkus der LXT-Serie bestückt werden
- Verstellbares Tragegestell mit gepolsterten Gurten inkl. Beckengurt
- Akkubox abnehmbar, auch stationärer Betrieb möglich
- Automatische Umschaltung zwischen den Akkus
- Inkl. Adapter für 2x 18 V Maschinen

| Beschreibung        | Volt                                 | Geeignet für      | Gewicht (kg)                   | Bestell-Nr. | Preis (€) exkl. MwSt. | Preis (€) inkl. MwSt. |
|---------------------|--------------------------------------|-------------------|--------------------------------|-------------|-----------------------|-----------------------|
| Akku-Rucksack PDC01 | 1 x 18V,<br>2 x 18V,<br>1 x 40 V max | 2-4 Akkus LXT 18V | max. 7,0 (mit 4 Akkus BL1860B) | 191A64-2    | 621,20                | 745,44                |



Kapazitätsanzeige einzeln für jeden Akku



4 Akku-Steckplätze



LI-ION AKKU-RUCKSACK PDC1200



**Akku-Rucksack mit fest eingebautem Akku für extrem lange Arbeitszeiten**

- 1.200 Wattstunden (ca. 6-fache Kapazität von 2 Stk. BL1860B)
- Verstellbares Tragegestell mit gepolsterten Gurten inkl. Beckengurt
- Akkueinheit abnehmbar, auch stationärer Betrieb möglich
- Spritzwassergeschützt IPX4
- ca. 6 Stunden Ladezeit mit dem Ladegerät DC4001
- Inkl. Adapter für 2x 18 V Maschinen



| Beschreibung          | Volt                      | Gewicht (kg)                                    | Bestell-Nr. | Preis (€) exkl. MwSt. | Preis (€) inkl. MwSt. |
|-----------------------|---------------------------|---|-------------|-----------------------|-----------------------|
| Akku-Rucksack PDC1200 | 2 x 18 V,<br>1 x 40 V max | 8,8 kg (Akkueinheit) plus 1,6 kg (Tragegestell) | PDC1200A01  | 1.653,50              | 1.984,20              |



Hoher Tragekomfort durch verstellbares Rückengestell

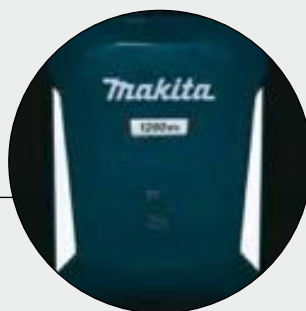

Reflektierende Streifen sorgen für gute Sichtbarkeit im Dunkeln



LXT 18 V (nur PDC01) / 2x 18 V mit Akku-Adapter



XGT 40 V max mit Akku-Adapter



Direkte Steckverbindung mit kompatiblen Maschinen





## LI-ION AKKU-RUCKSACK ZUBEHÖR

|   | Beschreibung                         | Geeignet für                                   | Bestell-Nr. | Preis (€)<br>exkl. MwSt. | Preis (€)<br>inkl. MwSt. |
|---|--------------------------------------|--|-------------|--------------------------|--------------------------|
|    | 1 x 18 V LXT Adapter                 | Akku-Rucksack<br>PDC01                         | 191J50-7    | 103,10                   | 123,72                   |
|    | 2 x 18 V LXT Adapter                 | Akku-Rucksack<br>PDC01 / PDC1200               | 191J51-5*   | 191,80                   | 230,16                   |
|    | 1 x 40 V max XGT Adapter             | Akku-Rucksack<br>PDC01 / PDC1200               | 191N62-4    | 175,50                   | 210,60                   |
|    | Brustgurt                            | Akku-Rucksack<br>PDC01 / PDC1200               | 196733-4    | 2,70                     | 3,24                     |
|    | Motorsensengurt<br>mit Hüftpolster   | Akku-Rucksack<br>PDC01 / PDC1200               | 191E43-4    | 13,40                    | 16,08                    |
|  | Tragegurt für Trimmer<br>und Gebläse | Akku-Rucksack<br>PDC01 / PDC1200               | 197243-4    | 5,70                     | 6,84                     |
|  | Ladegerät DC4001                     | Akku-Rucksack<br>PDC1200                       | 191L00-4    | 167,30                   | 200,76                   |
|  | Ladegerät DC3600                     | Akku-Rucksack<br>BL36120A<br>(Vorgängermodell) | ENE401046A  | 261,20                   | 313,44                   |

\* Nicht geeignet für die Modelle DHR280/283 und DHS710

## LI-ION AKKUS (G-SERIE)

Die Maschinen, Akkus und Ladegeräte der Li-Ion G-Serie sind nicht kompatibel mit Maschinen, Akkus und Ladegeräten unserer LXT Li-Ion Serie.

|   | Volt | Ah  | Typ    | Modell  | Gewicht<br>(kg) | Bestell-Nr. | Preis (€)<br>exkl. MwSt. | Preis (€)<br>inkl. MwSt. |
|---|------|-----|--------|---------|-----------------|-------------|--------------------------|--------------------------|
|  | 14,4 | 1,5 | Li-Ion | BL1415G | 0,34            | 198192-8    | 53,10                    | 63,72                    |
|  | 18   | 1,5 | Li-Ion | BL1815G | 0,4             | 198186-3    | 59,20                    | 71,04                    |







## NI-MH AKKUS

## MAKSTAR AKKUS

- Die MAKSTAR Ladetechnologie war die erste mit digitaler Kommunikation zwischen Akku und Ladegerät
- Das Ladegerät analysiert die gespeicherten Daten im Akku (Historik, Temperatur, Typ und Zustand) und errechnet den





optimalen Ladevorgang um eine maximale Lebensdauer jedes einzelnen Akkus zu gewährleisten

- Kurzer Ladevorgang

|   | Volt | Ah  | Typ   | Modell  | Bestell-Nr. | Preis (€) exkl. MwSt. | Preis (€) inkl. MwSt. |
|---|------|-----|-------|---------|-------------|-----------------------|-----------------------|
|  BH9020  | 9,6  | 1,8 | Ni-MH | BH9020  | 193631-3    | 113,30                | 135,96                |
|  BH9033  | 9,6  | 3,1 | Ni-MH | BH9033  | 193636-3    | 130,60                | 156,72                |
|  BH1220C | 12   | 1,8 | Ni-MH | BH1220  | 193345-4    | 118,40                | 142,08                |
|  BH1233C | 12   | 1,8 | Ni-MH | BH1220C | 193928-0*   | 118,40                | 142,08                |
|  BH2433  | 12   | 3,1 | Ni-MH | BH1233C | 193930-3*   | 137,70                | 165,24                |
|  BH2420  | 24   | 1,8 | Ni-MH | BH2420  | 193736-9    | 167,30                | 200,76                |
|   | 24   | 3,1 | Ni-MH | BH2433  | 193739-3    | 209,10                | 250,92                |



\* Flache Bauform

## KNOLLEN AKKUS NI-MH

|  | Volt | Ah  | Typ   | Modell | Bestell-Nr. | Preis (€) exkl. MwSt. | Preis (€) inkl. MwSt. |
|--|------|-----|-------|--------|-------------|-----------------------|-----------------------|
|  9134 | 9,6  | 2,5 | Ni-MH | 9134   | 193099-3    | 84,70                 | 101,64                |
|  | 9,6  | 2,8 | Ni-MH | 9135   | 193058-7*   | 108,20                | 129,84                |
|  1235 | 12   | 2,5 | Ni-MH | 1234   | 193100-4*   | 72,50                 | 87,00                 |
|  | 12   | 2,8 | Ni-MH | 1235   | 193059-5    | 80,60                 | 96,72                 |
|  1434 | 14,4 | 2,8 | Ni-MH | 1435   | 193060-0*   | 88,80                 | 106,56                |
|  1834 | 18   | 2,5 | Ni-MH | 1834   | 193102-0*   | 98,00                 | 117,60                |
|  | 18   | 2,8 | Ni-MH | 1835   | 193061-8*   | 113,30                | 135,96                |

\* Mit Schnellverschluss



## STAB AKKUS NI-MH

|  | Volt | Ah  | Typ   | Modell | Bestell-Nr. | Preis (€) exkl. MwSt. | Preis (€) inkl. MwSt. |
|--|------|-----|-------|--------|-------------|-----------------------|-----------------------|
|  7034 | 7,2  | 2,5 | Ni-MH | 7034   | 193888-6    | 59,20                 | 71,04                 |
|  9034 | 9,6  | 2,5 | Ni-MH | 9034   | 193889-4    | 65,50                 | 78,60                 |

## LADEGERÄTE

## LADEGERÄTE LI-ION 10,8 V / 12 V MAX (CXT-SERIE)



| Ladezeit in Minuten bei   | 2,0 Ah  | 4,0 Ah     | Bestell-Nr. | Preis (€)<br>exkl. Mwst. | Preis (€)<br>inkl. Mwst. |
|---|---|------------|-------------|--------------------------|--------------------------|
|  | DC10SB Schnellladegerät                         |            |             |                          |                          |
|   | <b>30</b>                                       | <b>60</b>  | 197363-4    | 62,30                    | 74,76                    |
|  | DC10WC Ladegerät                                |            |             |                          |                          |
|   | <b>70</b>                                       | <b>130</b> | 197343-0    | 41,80                    | 50,16                    |
|  | DC18RE Multi-Schnellladegerät 12 V max und 18 V |            |             |                          |                          |
|   | <b>30</b>                                       | <b>60</b>  | 198720-9    | 118,40                   | 142,08                   |

## LADEGERÄTE LI-ION 14,4 V - 18 V (LXT-SERIE)



| Ladezeit in Minuten bei   | 1,5 Ah  | 2,0 Ah                   | 3,0 Ah                    | 4,0 Ah                    | 5,0 Ah                    | 6,0 Ah                    | Bestell-Nr. | Preis (€)<br>exkl. Mwst. | Preis (€)<br>inkl. Mwst. |
|---|---|--------------------------|---------------------------|---------------------------|---------------------------|---------------------------|-------------|--------------------------|--------------------------|
|  | DC18RC Schnellladegerät                             |                          |                           |                           |                           |                           | 195584-2    | 84,70                    | 101,64                   |
|   | <b>15</b>   | <b>24</b>                | <b>22</b>                 | <b>36</b>                 | <b>45</b>                 | <b>55</b>                 |             |                          |                          |
|  | DC18RE Multi-Schnellladegerät 12 V max und 18 V     |                          |                           |                           |                           |                           | 198720-9    | 118,40                   | 142,08                   |
|   | <b>15</b>   | <b>24</b>                | <b>22</b>                 | <b>36</b>                 | <b>45</b>                 | <b>55</b>                 |             |                          |                          |
|  | DC18RD Doppel-Schnellladegerät                      |                          |                           |                           |                           |                           | 196933-6    | 167,30                   | 200,76                   |
|   | <b>15</b>   | <b>24</b>                | <b>22</b>                 | <b>36</b>                 | <b>45</b>                 | <b>55</b>                 |             |                          |                          |
|  | DC18SD Ladegerät                                    |                          |                           |                           |                           |                           | 194533-6    | 65,50                    | 78,60                    |
|   | <b>30</b>   | <b>45</b>                | <b>60</b>                 | <b>90</b>                 | <b>110</b>                | <b>130</b>                |             |                          |                          |
|  | DC18SE Autoladegerät (Betriebsspannung 12 V – 24 V) |                          |                           |                           |                           |                           | 194621-9    | 113,30                   | 135,96                   |
|   | <b>30</b>   | <b>45</b>                | <b>60</b>                 | <b>90</b>                 | <b>110</b>                | <b>130</b>                |             |                          |                          |
|   | DC18SF Vierfach-Ladegerät                           |                          |                           |                           |                           |                           | 196426-3    | 228,50                   | 274,20                   |
|   | <b>30</b><br>(1-2 Akkus)                            | <b>45</b><br>(1-2 Akkus) | <b>60</b><br>(1-2 Akkus)  | <b>90</b><br>(1-2 Akkus)  | <b>110</b><br>(1-2 Akkus) | <b>130</b><br>(1-2 Akkus) |             |                          |                          |
|   | <b>60</b><br>(3-4 Akkus)                            | <b>90</b><br>(3-4 Akkus) | <b>120</b><br>(3-4 Akkus) | <b>180</b><br>(3-4 Akkus) | <b>220</b><br>(3-4 Akkus) | <b>260</b><br>(3-4 Akkus) |             |                          |                          |
|   |   |                          |                           |                           |                           |                           |             |                          |                          |

LADEGERÄTE LI-ION 40 V MAX (XGT-SERIE)



| Ladezeit in Minuten bei  | 2,0 Ah                  | 2,5 Ah    | 4,0 Ah    | 5,0 Ah    | Bestell-Nr. | Preis (€) exkl. MwSt. | Preis (€) inkl. MwSt. |
|--|-------------------------|-----------|-----------|-----------|-------------|-----------------------|-----------------------|
|  | DC40RA Schnellladegerät |           |           |           |             |                       |                       |
|  | <b>22</b>               | <b>28</b> | <b>45</b> | <b>50</b> | 198720-9    | 118,40                | 142,08                |

LXT-LADEADAPTER ADP10 FÜR XGT-LADEGERÄTE





Der Ladeadapter ermöglicht das Laden von 14,4 V / 18 V Akkus der LXT-Serie mit einem XGT-Ladegerät. Bei Akkus ab 4,0 Ah kann damit sogar eine deutlich kürzere Ladezeit als mit LXT-Schnellladegeräten erreicht werden.

| Ladezeit in Minuten bei  | 1,5 Ah   | 2,0 Ah    | 3,0 Ah    | 4,0 Ah    | 5,0 Ah            | 6,0 Ah    | Bestell-Nr. | Preis (€) exkl. MwSt. | Preis (€) inkl. MwSt. |
|--|--|-----------|-----------|-----------|-------------------|-----------|-------------|-----------------------|-----------------------|
|  | ADP10 Ladeadapter bei Verwendung eines XGT-Schnellladegeräts |           |           |           |                   |           |             |                       |                       |
|  | <b>15</b>  | <b>24</b> | <b>22</b> | <b>29</b> | <b>35<br/>40*</b> | <b>40</b> | 191C10-7    | 56,10                 | 67,32                 |



\* Abhängig vom Produktionsdatum des Akkus



## LADEGERÄTE LI-ION 36 V

| Ladezeit in Minuten bei   | 2,2 Ah                    | 2,6 Ah    | Bestell-Nr. | Preis (€)<br>exkl. MwSt. | Preis (€)<br>inkl. MwSt. |
|---|---------------------------|-----------|-------------|--------------------------|--------------------------|
|  | DC36WA (lädt nur BL3622A) |           |             |                          |                          |
|   | <b>60</b>                 | -         | 195471-5    | 118,40                   | 142,08                   |
|  | DC36RA (lädt nur BL3626)  |           |             |                          |                          |
|   | -                         | <b>22</b> | 194863-5    | 183,60                   | 220,32                   |

## LADEGERÄTE LI-ION 7,2 V - 10,8 V STABFORM

| Ladezeit in Minuten bei   | 1,5 Ah                | 1,3 Ah    | Bestell-Nr. | Preis (€)<br>exkl. MwSt. | Preis (€)<br>inkl. MwSt. |
|---|-----------------------|-----------|-------------|--------------------------|--------------------------|
|   | DC07SA 7,2V           |           |             |                          |                          |
|   | <b>35</b>             | -         | 194320-3*   | 39,20                    | 47,04                    |
|  | DC10WA 7,2 V - 10,8 V |           |             |                          |                          |
|   | <b>35</b>             | <b>60</b> | 194588-1    | 44,30                    | 53,16                    |





\* Solange Vorrat reicht

## LADEGERÄTE LI-ION G-SERIE 14,4 V - 18 V





| Bezeichnung | Typ  | Bestell-Nr. | Preis (€)<br>exkl. MwSt. | Preis (€)<br>inkl. MwSt. |
|-------------|--|-------------|--------------------------|--------------------------|
| DC18WA      | Ladegerät<br>(nur geeignet für BL1813G/BL1815G<br>und BL1413G/BL1415G) | 195423-6    | 41,80                    | 50,16                    |

## LADEGERÄTE NICK / NIMH 7,2 V - 18 V

| Ladezeit in Minuten bei   | Stabakkus (Ah)  |     |     | Knollenakkus (Ah) |                        |                        |                          | Bestell-Nr. | Preis (€) exkl. MwSt. | Preis (€) inkl. MwSt. |        |
|---|---|-----|-----|-------------------|------------------------|------------------------|--------------------------|-------------|-----------------------|-----------------------|--------|
|   | 1,3   | 1,9 | 2,5 | 1,3               | 1,8/1,9                | 2,5                    | 2,8                      |             |                       |                       |        |
|  | DC1414 7,2 V - 14,4 V                                     |     |     |                   |                        |                        |                          |             | 193864-0              | 39,20                 | 47,04  |
|   | 30  | 45  | 60  | 30                | 45                     | 60                     | 70                       |             |                       |                       |        |
|  | DC1439 7,2 V - 14,4 V                                     |     |     |                   |                        |                        |                          |             | 192935-0              | 130,60                | 156,72 |
|   | 9   | 14  | 23  | 9                 | 14                     | 23                     | 27                       |             |                       |                       |        |
|  | DC1804 7,2 V - 18 V                                       |     |     |                   |                        |                        |                          |             | 193827-6              | 56,10                 | 67,32  |
|   | 30  | 45  | 60  | 30                | 45                     | 60                     | 70                       |             |                       |                       |        |
|  | DC1822 7,2 V - 18 V Autoladegerät (Betriebsspannung 12 V) |     |     |                   |                        |                        |                          |             | 193439-5              | 72,50                 | 87,00  |
|   | 30  | 45  | 60  | 30                | 45<br>(60 min<br>1822) | 60<br>(75 min<br>1834) | 70<br>(90 min<br>1835/F) |             |                       |                       |        |

## AKKU-SCHUTZ

|   | Beschreibung       | Geeignet für Modelle                             | Bestell-Nr. | Preis (€) exkl. MwSt. | Preis (€) inkl. MwSt. |
|---|--------------------|--|-------------|-----------------------|-----------------------|
|  | Kontaktschutz      | BL3626   | 451153-2    | 1,20                  | 1,44                  |
|   |                    | alle 10,8 V und 12 V max Akkus der CXT-Serie     | 456128-6    | 0,90                  | 1,08                  |
|   |                    | alle 14,4 V und 18 V Akkus der LXT-Serie         | 450128-8    | 0,90                  | 1,08                  |
|   |                    | alle 40 V max Akkus der XGT-Serie                | 412393-7    | 0,90                  | 1,08                  |
|   |                    | Ni-MH und Ni-CD Akkus mit Knollen- oder Stabform | 414938-7    | 0,90                  | 1,08                  |
|  | Akku-Gehäuseschutz | BL1430   | 450599-9    | 12,50                 | 15,00                 |



# AKKU-/LADEGERÄTADAPTER

**ADP03**  
193682-6



**ADP04**  
193947-6



**BAP24**  
193689-2



| Artikel | Beschreibung  | Bestell-Nr. | Preis (€) exkl. MwSt. | Preis (€) inkl. MwSt. |
|---------|---|-------------|-----------------------|-----------------------|
| ADP03   | Auffrischadapter - nur für Ni-Mh Akkus (geeignet für DC18RA/RC, DC24SC) | 193682-6    | 191,80                | 230,16                |
| ADP04   | Ladeschachtadapter (geeignet für DC14SA/SC, DC24SA/SC, DC18RA/RC/SE)    | 193947-6    | 59,20                 | 71,04                 |
| BAP24   | Externer Akkuhalter - für MAKSTAR-Akkus mit 24 V                        | 193689-2*   | 50,00                 | 60,00                 |
| BAP36N  | Externer Akkuhalter - für BL3626, BL3622A                               | 195311-7*   | 56,10                 | 67,32                 |
| BCV01   | Externer Akkuadapter - verbindet 2 x 18 V Li-Ion Akkus zu 1 x 36 V      | 195511-9    | 113,30                | 135,96                |
| BCV03   | Akkuadapter - verbindet 2 x 18 V Li-Ion Akkus zu 1 x 36 V               | 196809-7    | 98,00                 | 117,60                |
| BAP182  | Externer Akkuadapter - verbindet 2 x 18 V Li-Ion Akkus zu 2 x 18 V      | 197580-6    | 152,00                | 182,40                |

\* Solange Vorrat reicht

## Externer Akkuhalter BAP36N

BestellNr.: 195311-7

Ermöglicht die Trennung des Akkus von der Maschine, um das Gewicht zu reduzieren und somit Arm- und Handermüdung zu vermindern.

**BAP36N ist nicht geeignet für 36 V Akku-Motorsense.**



## Externer Akkuadapter BCV01

BestellNr.: 195511-9

Benutzer, die zwei 18V Li-Ion Akkus haben, können mithilfe dieses Adapters 36 V Akku-Maschinen nutzen.

**BCV01 ist geeignet für BL1830/B (3,0 Ah) Akkus und passt nicht auf 36 V Akku-Motorsense.**



## Akkuadapter BCV03

BestellNr.: 196809-7

Benutzer, die zwei 18V Li-Ion Akkus haben, können mithilfe dieses Adapters 36 V Akku-Maschinen nutzen.

**BCV03 ist nicht geeignet für BL1815 (1,3 Ah) Akkus und passt nicht auf Akku-Bohrhammer BHR261.**



## Externer Akkuhalter BAP182

BestellNr.: 197580-6

Ermöglicht die Trennung des Akkus von der Maschine, um das Gewicht zu reduzieren und somit Arm- und Handermüdung zu vermindern.



## USB-ADAPTER



| Beschreibung  | Bestell-Nr. | Preis (€)<br>exkl. MwSt. | Preis (€)<br>inkl. MwSt. |
|---|-------------|--------------------------|--------------------------|
| Für 10,8 V / 12 V max CXT-Serie, 1 USB-Anschluss mit 5 V / 2,1 A, Ein/Ausschalter | ATAADP06*   | 28,70                    | 34,44                    |
| Für 18 V / 14,4 V LXT-Serie, 2 USB-Anschlüsse mit je 5 V / 2,1 A                  | ATAADP05    | 32,60                    | 39,12                    |

\* Solange Vorrat reicht

## AKKU-HEIZJACKEN



| Beschreibung  | Bestell-Nr. | Preis (€)<br>exkl. MwSt. | Preis (€)<br>inkl. MwSt. |
|---|-------------|--------------------------|--------------------------|
| Akku-Adapter für 10,8 V / 12 V max CXT-Serie inkl. USB-Ladeanschluss für z.B. Handy und Ein/Ausschalter | PE00000037  | 30,60                    | 36,72                    |
| Akku-Adapter für 14,4 V / 18 V LXT-Serie inkl. USB-Ladeanschluss für z.B. Handy                         | PE00000066  | 28,70                    | 34,44                    |

## AKKU-KLIMAJACKEN (SOLANGE VORRAT REICHT)



| Beschreibung  | Bestell-Nr. | Preis (€)<br>exkl. MwSt. | Preis (€)<br>inkl. MwSt. |
|---|-------------|--------------------------|--------------------------|
| Akku-Adapter für 10,8 V / 12 V max CXT-Serie inkl. USB-Ladeanschluss für z.B. Handy und Ein/Ausschalter | 198639-2    | 34,70                    | 41,64                    |
| Akku-Adapter für 14,4 V / 18 V LXT-Serie inkl. USB-Ladeanschluss für z.B. Handy                         | 198634-2    | 37,00                    | 44,40                    |

## AWS-MODULE



AWS (Auto-start Wireless System) stellt eine Bluetooth-Verbindung zwischen Maschine und Absauggerät her. Dadurch steht auch für Akku-Geräte eine Absaugautomatik zur Verfügung.



Neben den Akku-Staubsaugern DVC265 und DVC864L können mithilfe des AWS-Empfängers handelsübliche Staubsauger verwendet werden, sofern diese über eine Maschinensteckdose verfügen. Maschinenseitig wird ein AWS-Modul zum Senden des Einschaltsignals benötigt.



| Beschreibung   | Geeignet für                                       | Bestell-Nr. | Preis (€)<br>exkl. MwSt. | Preis (€)<br>inkl. MwSt. |
|--|--|-------------|--------------------------|--------------------------|
| AWS-Modul WUT01 zum Einbau in Maschinen                | AWS-fähige Maschinen                               | 198900-7    | 62,30                    | 74,76                    |
| AWS-Empfänger WUT02U inkl. AWS-Modul, für Absauggeräte | Handelsübliche Absauggeräte mit Maschinensteckdose | 199862-2    | 191,80                   | 230,16                   |





## AKKU-KAFFEEMASCHINEN

|   | Beschreibung                       | Geeignet für Modell | Bestell-Nr. | Preis (€)   |             |
|---|------------------------------------|---------------------|-------------|-------------|-------------|
|   |                                    |                     |             | exkl. MwSt. | inkl. MwSt. |
|  | Kaffeefiltereinsatz                | DCM500              | BE00000021  | 0,80        | ET 0,96     |
|   | Netzkabel 230V                     | DCM500              | BE00000023* | PaA         | PaA         |
|  | Kaffebecher Edelstahl              | DCM500/DCM501       | KF00000020  | 10,80       | 12,96       |
|  | Deckel für Becher                  | DCM501              | KF00000069  | 1,40        | ET 1,68     |
|   | Einsatz für Kaffeepads             | DCM501              | KF00000014  | 1,40        | ET 1,68     |
|   | Einsatz für gemahlene Kaffeebohnen | DCM501              | KF00000012  | 2,30        | ET 2,76     |
|   | Filtereinsatz zu KF00000012        | DCM501              | KF00000013  | 2,30        | ET 2,76     |

\* Solange Vorrat reicht

## AKKU-VENTILATOREN (SOLANGE VORRAT REICHT)

|   | Beschreibung  | Geeignet für Modell  | Bestell-Nr. | Preis (€)   |             |
|---|---------------|----------------------|-------------|-------------|-------------|
|   |               |                      |             | exkl. MwSt. | inkl. MwSt. |
|  |               | CF100D/CF101D/DCF102 | TE00000211  | 16,70       | 20,04       |
|   | Netzteil 230V | DCF201/DCF203        | TE00000173  | 25,50       | 30,60       |
|   |               | DCF300               | TE00000174  | 32,60       | 39,12       |

## AKKU-VAKUUMPUMPE DVP180

|  | Beschreibung              | Bestell-Nr. | Preis (€)   |             |
|--|---------------------------|-------------|-------------|-------------|
|  |                           |             | exkl. MwSt. | inkl. MwSt. |
|  | 1 Manometer Saugseite     | AS00XP808M  | 56,10       | 67,32       |
|  | 2 Absperrventil Saugseite | AS0VP051MK  | 144,90      | 173,88      |
|  | 3 Schlauch gelb           | AS0AI154MK  | 44,30       | 53,16       |
|  | Adapter 5/16" auf 1/4"    | AS0Y06110K  | 13,40       | 16,08       |
|  | Pumpen-Öl 150 ml          | AS00VP050M  | 7,60        | 9,12        |
|  | Alukoffer                 | AS0VP007MK  | 88,80       | 106,56      |
|  | Tragegurt für Alukoffer   | AS000VP042  | 12,50       | 15,00       |

## FETTPRESSENAUFSATZ P-90451 (SOLANGE VORRAT REICHT)

|  | Beschreibung                                     | Bestell-Nr. | Preis (€)   |             |
|--|--|-------------|-------------|-------------|
|  |  |             | exkl. MwSt. | inkl. MwSt. |
|  | Schlauch mit 45 cm Länge und Anschluss M10 x 1,0 | P-90489     | 8,70        | 10,44       |
|  | Schultergurt                                     | P-90504     | 2,40        | 2,88        |

## AKKU-FETTPRESSE DGP180

|  | Beschreibung   | Bestell-Nr. | Preis (€)<br>exkl. MwSt. | Preis (€)<br>inkl. MwSt. |
|--|--|-------------|--------------------------|--------------------------|
|   | Schmierkupplung 3 Stk.   | 191A78-1    | 39,20                    | 47,04                    |
|   | Winkelkupplung 90°   | 191A77-3    | 68,80                    | 82,56                    |
|   | Selbstverriegelnde Kupplung  | 191A76-5    | 118,40                   | 142,08                   |
|    | Flexibler Schlauch - 1.200 mm  | 191A79-9    | 68,80                    | 82,56                    |
|  | Flexibler Schlauch - 600 mm  | 191A80-4    | 50,00                    | 60,00                    |
|   | Schultergurt   | 166094-6    | 5,30                     | 6,36                     |
|   | Geschlossener Zylinder für 400g Kartuschen,<br>Schlauchbeutel oder Direktbefüllung   | 191B12-7    | 76,50                    | 91,80                    |
|  | Geschlossener Zylinder für 450g Kartuschen,<br>Schlauchbeutel oder Direktbefüllung -<br>Inkl. Verbindungsstück und Schrauben | 191A81-2    | 84,70                    | 101,64                   |
|  | Offener Zylinder für 400g Kartuschen   | 191F24-4    | 62,30                    | 74,76                    |
|  | Offener Zylinder für 450g Kartuschen   | 191F25-2    | 65,50                    | 78,60                    |



## AKKU-STANZE DPP200

## STANZWERKZEUGE FÜR RUNDLÖCHER



| Loch-Ø<br>(mm) | Materialstärke (mm)                 |           |                                       | Stempel     |                          |                          | Matrize     |                          |                          |
|----------------|-------------------------------------|-----------|---------------------------------------|-------------|--------------------------|--------------------------|-------------|--------------------------|--------------------------|
|                | Baustahl<br>(448 N/m <sup>2</sup> ) | U-Profile | Edelstahl<br>(614 N/mm <sup>2</sup> ) | Bestell-Nr. | Preis (€)<br>exkl. MwSt. | Preis (€)<br>inkl. MwSt. | Bestell-Nr. | Preis (€)<br>exkl. MwSt. | Preis (€)<br>inkl. MwSt. |
| 6              | 2-4                                 | -         | 3-4                                   | SC05340040  | 88,80                    | 106,56                   | SC00000203  | 88,80                    | 106,56                   |
| 6,5            | 2-6                                 | -         | 3-4                                   | SC05340050  | 88,80                    | 106,56                   | SC00000205  | 88,80                    | 106,56                   |
| 8              | 2-6                                 | -         | 3-4                                   | SC05340060  | 88,80                    | 106,56                   | SC00000207  | 88,80                    | 106,56                   |
| 8,5            | 2-6                                 | -         | 3-4                                   | SC05340070  | 88,80                    | 106,56                   | SC00000209  | 88,80                    | 106,56                   |
| 10             | 2-6                                 | 7,5       | 3-4                                   | SC05340080  | 88,80                    | 106,56                   | SC00000211  | 88,80                    | 106,56                   |
| 11             | 2-8                                 | 7,5       | 3-6                                   | SC05340090  | 88,80                    | 106,56                   | SC00000213  | 88,80                    | 106,56                   |
| 12             | 2-8                                 | 7,5       | 3-6                                   | SC05340100  | 88,80                    | 106,56                   | SC00000215  | 88,80                    | 106,56                   |
| 13             | 2-8                                 | 7,5       | 3-6                                   | SC05340110  | 88,80                    | 106,56                   | SC00000217  | 88,80                    | 106,56                   |
| 14             | 2-8                                 | 7,5       | 3-6                                   | SC05340120  | 88,80                    | 106,56                   | SC00000219  | 88,80                    | 106,56                   |
| 15             | 2-8                                 | 7,5       | 3-6                                   | SC05340130  | 88,80                    | 106,56                   | SC00000221  | 88,80                    | 106,56                   |
| 16             | 2-8                                 | 7,5       | 3-6                                   | SC05340140  | 88,80                    | 106,56                   | SC05332710  | 88,80                    | 106,56                   |
| 18             | 2-8                                 | 7,5       | 3-6                                   | SC05340150  | 88,80                    | 106,56                   | SC00000223  | 88,80                    | 106,56                   |
| 20             | 2-8                                 | 7,5       | 3-6                                   | SC05340160  | 88,80                    | 106,56                   | SC05352510  | 88,80                    | 106,56                   |

## STANZWERKZEUGE FÜR LANGLÖCHER



| Lochmaße<br>L x B (mm) | Materialstärke (mm)                 |           |                                       | Stempel     |                          |                          | Matrize     |                          |                          |
|------------------------|-------------------------------------|-----------|---------------------------------------|-------------|--------------------------|--------------------------|-------------|--------------------------|--------------------------|
|                        | Baustahl<br>(448 N/m <sup>2</sup> ) | U-Profile | Edelstahl<br>(614 N/mm <sup>2</sup> ) | Bestell-Nr. | Preis (€)<br>exkl. MwSt. | Preis (€)<br>inkl. MwSt. | Bestell-Nr. | Preis (€)<br>exkl. MwSt. | Preis (€)<br>inkl. MwSt. |
| 6,5 x 10               | 2-6                                 | -         | 3-4                                   | SC05340200  | 124,50                   | 149,40                   | SC00000244  | 88,80                    | 106,56                   |
| 6,5 x 13               | 2-6                                 | -         | 3-4                                   | SC05340210  | 124,50                   | 149,40                   | SC00000246  | 88,80                    | 106,56                   |
| 8,5 x 13               | 2-6                                 | -         | 3-4                                   | SC05340220  | 124,50                   | 149,40                   | SC00000248  | 88,80                    | 106,56                   |
| 8,5 x 17               | 2-6                                 | -         | 3-4                                   | SC05340230  | 124,50                   | 149,40                   | SC00000250  | 88,80                    | 106,56                   |
| 9 x 13,5               | 2-6                                 | -         | 3-4                                   | SC05340240  | 124,50                   | 149,40                   | SC00000252  | 88,80                    | 106,56                   |
| 9 x 18                 | 2-6                                 | -         | 3-4                                   | SC05340250  | 124,50                   | 149,40                   | SC00000254  | 88,80                    | 106,56                   |
| 10 x 15                | 2-8                                 | 7,5       | 3-6                                   | SC05340260  | 124,50                   | 149,40                   | SC00000256  | 88,80                    | 106,56                   |
| 10 x 20                | 2-8                                 | 7,5       | 3-6                                   | SC05340270  | 124,50                   | 149,40                   | SC00000258  | 88,80                    | 106,56                   |
| 11 x 16,5              | 2-8                                 | 7,5       | 3-6                                   | SC05340280  | 124,50                   | 149,40                   | SC00000260  | 88,80                    | 106,56                   |
| 12 x 18                | 2-8                                 | 7,5       | 3-6                                   | SC05340290  | 124,50                   | 149,40                   | SC00000262  | 88,80                    | 106,56                   |
| 13 x 19,5              | 2-8                                 | 7,5       | 3-6                                   | SC05340300  | 124,50                   | 149,40                   | SC00000264  | 88,80                    | 106,56                   |
| 14 x 21                | 2-8                                 | 7,5       | 3-6                                   | SC05340310  | 124,50                   | 149,40                   | SC00000266  | 88,80                    | 106,56                   |

## SONSTIGES ZUBEHÖR



| Beschreibung        | Bestell-Nr. | Preis (€)<br>exkl. MwSt. | Preis (€)<br>inkl. MwSt. |
|---------------------|-------------|--------------------------|--------------------------|
| Stationärständer    | SC03801080  | 72,50                    | 87,00                    |
| Tiefenanschlag      | SC03300790  | 65,50                    | 78,60                    |
| Hydrauliköl 150 ml  | SC00000142  | 15,60                    | 18,72                    |
| Hydrauliköl 1 Liter | SC00000270  | 32,60                    | 39,12                    |

## AKKU-NIETZANGEN

## DRV150



| Niet-Ø (mm) | Beschreibung  | Passende Backen | Bestell-Nr. | Preis (€) exkl. MwSt. | Preis (€) inkl. MwSt. |
|-------------|---|-----------------|-------------|-----------------------|-----------------------|
| 2,4         | Set aus Nasenstück, Schieber, Rohr                    | 4,8             | 199729-4    | 32,60                 | 39,12                 |
| 3,2         | Set aus Nasenstück, Schieber, Rohr                    | 4,8             | 199728-6    | 32,60                 | 39,12                 |
| 4,0         | Set aus Nasenstück, Schieber, Rohr nicht erforderlich | 4,8             | 191C04-2    | 15,60                 | 18,72                 |
| 4,8         | Set aus Nasenstück, Schieber, Rohr nicht erforderlich | 4,8             | 191C03-4    | 15,60                 | 18,72                 |
| 2,4 bis 4,8 | Backen Größe 4,8                                      | -               | 199731-7    | 15,60                 | 18,72                 |



## DRV250



| Niet-Ø (mm) | Beschreibung                       | Passende Backen | Bestell-Nr. | Preis (€) exkl. MwSt. | Preis (€) inkl. MwSt. |
|-------------|------------------------------------|-----------------|-------------|-----------------------|-----------------------|
| 2,4         | Set aus Nasenstück, Schieber, Rohr | 4,8             | 199729-4    | 32,60                 | 39,12                 |
| 3,2         | Set aus Nasenstück, Schieber, Rohr | 4,8             | 199728-6    | 32,60                 | 39,12                 |
| 4,0         | Set aus Nasenstück, Schieber, Rohr | 4,8             | 191F80-4    | 32,60                 | 39,12                 |
| 4,8         | Set aus Nasenstück, Schieber, Rohr | 4,8 oder 6,4    | 191F79-9    | 32,60                 | 39,12                 |
| 6,0         | Set aus Nasenstück, Schieber, Rohr | 6,4             | 199725-2    | 32,60                 | 39,12                 |
| 6,4         | Set aus Nasenstück, Schieber, Rohr | 6,4             | 191F78-1    | 32,60                 | 39,12                 |
| 2,4 bis 4,8 | Backen Größe 4,8                   | -               | 199731-7    | 15,60                 | 18,72                 |
| 4,8 bis 6,4 | Backen Größe 6,4                   | -               | 199730-9    | 15,60                 | 18,72                 |



Nasenstück    Backen    Schieber    Rohr

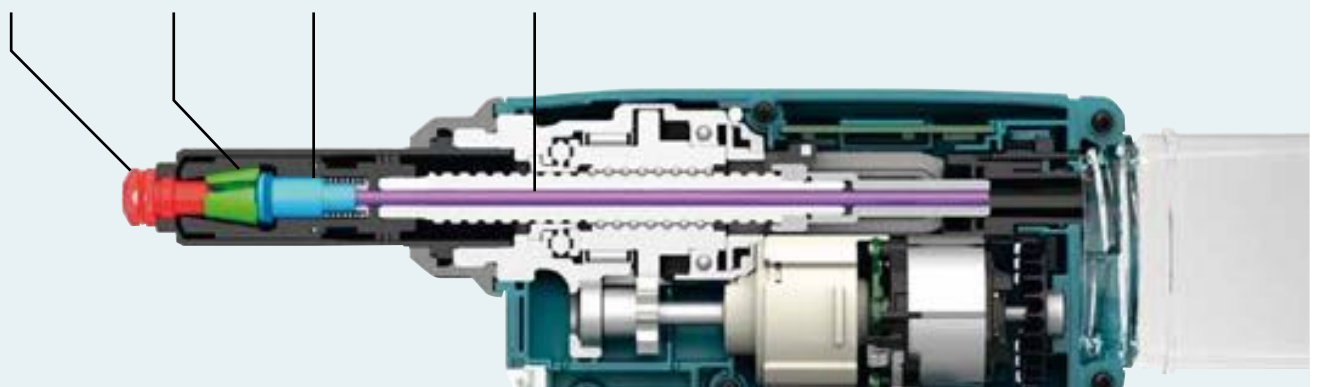

## AKKU-DRAHTBINDEMASCHINE DTR180

### BINDEDRAHT 0,8 MM



| Beschreibung              | Abmessung      | Stk./Pkg.       | Bestell-Nr. | Preis (€)<br>exkl. Mwst. | Preis (€)<br>inkl. Mwst. |
|---------------------------|----------------|-----------------|-------------|--------------------------|--------------------------|
| Bindedraht blank          | 0,8 mm x 100 m | 50 Einzelspulen | 199137-9    | 183,60                   | 220,32                   |
| Bindedraht verzinkt       | 0,8 mm x 100 m | 50 Einzelspulen | 191A57-9    | 248,90                   | 298,68                   |
| Bindedraht PP beschichtet | 0,8 mm x 100 m | 50 Einzelspulen | 191J59-9    | 285,60                   | 342,72                   |

### SONSTIGES ZUBEHÖR



| Beschreibung      | Bestell-Nr. | Preis (€)<br>exkl. Mwst. | Preis (€)<br>inkl. Mwst. |
|-------------------|-------------|--------------------------|--------------------------|
| Griffverlängerung | 191M27-0    | 149,00                   | 178,80                   |
| Reinigungsbürste  | 162755-6    | 24,00                    | 28,80                    |

## AKKU-MONIEREISENSCHNEIDER



| Beschreibung               | Geeignet für Modelle | Bestell-Nr. | Preis (€)<br>exkl. Mwst. | Preis (€)<br>inkl. Mwst. |
|----------------------------|----------------------|-------------|--------------------------|--------------------------|
| HM-Sägeblatt Ø 110 mm      | DSC250/DSC251        | SC09003260  | 56,10                    | 67,32                    |
| Flansch innen              | DSC250/DSC251        | SC09004240  | 52,00                    | 62,40                    |
| Flansch außen              | DSC250/DSC251        | SC03510960  | 31,90                    | 38,28                    |
| Flanschset innen und außen | DSC250/DSC251        | SC09030550  | 58,00                    | 69,60                    |

## AKKU-GEWINDESTANGENSCHNEIDER



| Beschreibung                      | Gewinde | Stk./Pkg. | Bestell-Nr. | Preis (€)<br>exkl. Mwst. | Preis (€)<br>inkl. Mwst. |
|-----------------------------------|---------|-----------|-------------|--------------------------|--------------------------|
| Schneidbackenset<br>DSC121        | M8      | 2         | SC09002700  | 167,30                   | 200,76                   |
|                                   | M10     | 2         | SC09002710  | 167,30                   | 200,76                   |
|                                   | M12     | 2         | SC09002720  | 144,90                   | 173,88                   |
|                                   | 3/8"    | 2         | SC09002730  | 152,00                   | 182,40                   |
| Schneidbackenset<br>DSC102/SC103D | M6      | 2         | 199087-8    | 59,20                    | 71,04                    |
|                                   | M8      | 2         | 199085-2    | 59,20                    | 71,04                    |
|                                   | M10     | 2         | 199083-6    | 62,30                    | 74,76                    |



## AKKU-UNIVERSALSCHERE CP100D

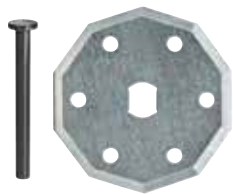

| Beschreibung                     | Bestell-Nr. | Preis (€)<br>exkl. MwSt. | Preis (€)<br>inkl. MwSt. |
|----------------------------------|-------------|--------------------------|--------------------------|
| Ersatzmesser inkl. Arretierstift | 198604-1    | 7,10                     | 8,52                     |

## AKKU-GIPSKARTONSÄGEN

## SÄGEBLÄTTER FÜR DSD180/SD100D

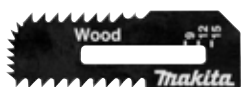

| Verwendungszweck      | Stk./Pkg. | Bestell-Nr. | Preis (€)<br>exkl. MwSt. | Preis (€)<br>inkl. MwSt. |
|-----------------------|-----------|-------------|--------------------------|--------------------------|
| Trockenbau/Gipskarton | 2         | B-49703     | 20,00                    | 24,00                    |
|                       | 10        | B-49703-10  | 84,70                    | 101,64                   |
| Holz                  | 2         | B-49719     | 24,00                    | 28,80                    |
|                       | 10        | B-49719-10  | 108,20                   | 129,84                   |

## AKKU-SCHRAUBER / -BOHRHÄMMER



| Beschreibung                                    | Geeignet für                              | Bestell-Nr. | Preis (€)<br>exkl. MwSt. | Preis (€)<br>inkl. MwSt. |
|---|---|-------------|--------------------------|--------------------------|
| Schultergurt mit Karabiner und Halteschelle     | 14,4 V und 18 V Schrauber mit Li-Ion Akku | 197941-0    | 12,50                    | 15,00                    |
| Breiter Haken zum Aufhängen an Leitern/Gerüsten | Akku-Bohrhämmer HR140D/HR166D/DHR171      | 197224-8    | 1,80                     | 2,16                     |

## AKKU-RATSCHENSCHLÜSSEL WR100D/DWR180



| Beschreibung         | Bestell-Nr. | Preis (€)<br>exkl. MwSt. | Preis (€)<br>inkl. MwSt. |
|----------------------|-------------|--------------------------|--------------------------|
| 1/4" Vierkanteinsatz | 191A51-1    | 17,80                    | 21,36                    |
| 3/8" Vierkanteinsatz | 191A50-3    | 17,80                    | 21,36                    |

## AKKU-WINKELSCHLAGSCHRAUBER

|  | Beschreibung                                | Bestell-Nr. | Preis (€)<br>exkl. MwSt. | Preis (€)<br>inkl. MwSt. |
|--|---|-------------|--------------------------|--------------------------|
|    | Durchsteck-Knarrenaufsatz                   | 192439-2    | 175,50                   | 210,60                   |
|  | 3/8" Vierkanteinsatz für Knarrenaufsatz     | 134745-9    | 22,50                    | 27,00                    |
|  | 1/2" Vierkanteinsatz für Knarrenaufsatz     | 134746-7    | 22,50                    | 27,00                    |
|   | Nusseinsatz für Knarrenaufsatz SW17 x 31 mm | 134743-3    | 21,30                    | 25,56                    |
|  | Nusseinsatz für Knarrenaufsatz SW19 x 33 mm | 134744-1    | 21,30                    | 25,56                    |
|                           | Winkelkopfaufsatz 3/8" Vierkantaufnahme     | 135201-2    | 130,60                   | 156,72                   |

## AKKU-KARTUSCHENPRESSEN

### 300 ML KARTUSCHENHALTER SET

| Beschreibung                | Bestell-Nr. | Preis (€)<br>exkl. MwSt. | Preis (€)<br>inkl. MwSt. |
|-----------------------------|-------------|--------------------------|--------------------------|
| 300 ml Kartuschenhalter Set | 196351-8    | 50,00                    | 60,00                    |
| Schraubverbinder 1 Stk.     | 454223-6    | 4,80                     | 5,76                     |
| Kolben A für Kartusche      | 142071-2    | 1,40                     | ET 1,68                  |
| Halter 300 ml               | 454275-7    | 5,10                     | ET 6,12                  |

Abb.: 600 ml Kartuschenhalter



### 400 / 600 ML KARTUSCHEN-/SCHLAUCHBEUTELHALTER SET

| Beschreibung  | Bestell-Nr. | Preis (€)<br>exkl. MwSt. | Preis (€)<br>inkl. MwSt. |
|---|-------------|--------------------------|--------------------------|
| 400 ml Kartuschen-/<br>Schlauchbeutelhalter<br>Zylinder | 191P89-6    | 76,50                    | 91,80                    |
| 600 ml Kartuschen-/<br>Schlauchbeutelhalter Set         | 196352-6    | 88,80                    | 106,56                   |
| Aufsatzdüse   | 454226-0    | 2,00                     | ET 2,40                  |
| Dichtring   | 424547-4    | 0,80                     | ET 0,96                  |

| Beschreibung                 | Bestell-Nr. | Preis (€)<br>exkl. MwSt. | Preis (€)<br>inkl. MwSt. |
|------------------------------|-------------|--------------------------|--------------------------|
| Schraubverbinder 1 Stk.      | 318958-2    | 5,30                     | 6,36                     |
| Kolben A für Kartusche       | 142071-2    | 1,40                     | ET 1,68                  |
| Kolben B für Schlauchbeutel  | 142072-0    | 2,00                     | ET 2,40                  |
| Kolben C für Direktbefüllung | 123221-8    | 11,30                    | ET 13,56                 |
| Halter 600 ml                | 141861-0    | 20,80                    | ET 24,96                 |



## AKKU-TACKER

## TACKER T221D/BST220/DST220/BST221/DST221

Klammern passen nicht in DST112/DST111/DST110/BST110/ST113D, aufgrund verschiedener Drahtdurchmesser.



| Maße (mm) | Oberfläche | Stk./Pkg. | Bestell-Nr. | Preis (€) exkl. MwSt. | Preis (€) inkl. MwSt. |
|-----------|------------|-----------|-------------|-----------------------|-----------------------|
| 10 x 6    | blank      | 5.040     | F-32904     | 8,10                  | 9,72                  |
| 10 x 8    | blank      | 5.040     | F-32917     | 8,70                  | 10,44                 |
| 10 x 10   | blank      | 5.040     | F-32647     | 9,30                  | 11,16                 |
| 10 x 13   | blank      | 5.040     | F-32650     | 11,60                 | 13,92                 |
| 10 x 16   | blank      | 5.040     | F-32663     | 12,50                 | 15,00                 |
| 10 x 19   | blank      | 5.040     | F-32676     | 14,40                 | 17,28                 |
| 10 x 22   | blank      | 5.040     | F-32689     | 16,70                 | 20,04                 |

## TACKER DST111/DST112/DST110/BST110/ST113D

Klammern passen nicht in BST220/DST220/BST221/DST221 aufgrund verschiedener Drahtdurchmesser.



| Maße (mm) | Oberfläche   | Stk./Pkg. | Bestell-Nr. | Preis (€) exkl. MwSt. | Preis (€) inkl. MwSt. |
|-----------|--------------|-----------|-------------|-----------------------|-----------------------|
| 10 x 7    | galvanisiert | 2.500     | F-81518*    | 3,30                  | 3,96                  |
| 10 x 10   | galvanisiert | 2.500     | F-81521     | 3,60                  | 4,32                  |

\* Solange Vorrat reicht

## AKKU-LANGHALSSCHLEIFER

## GRIFFVERLÄNGERUNGSSET



| Beschreibung   | Geeignet für Modell | Bestell-Nr. | Preis (€) exkl. MwSt. | Preis (€) inkl. MwSt. |
|--|---------------------|-------------|-----------------------|-----------------------|
| Set bestehend aus Griffverlängerung, Gürtel und Halter | DSL800              | 199937-7    | 175,50                | 210,60                |





## AKKU-GEBLÄSE

|   | Beschreibung                           | Geeignet für Modelle   | Bestell-Nr. | Preis (€)<br>exkl. MwSt. | Preis (€)<br>inkl. MwSt. |
|---|--|--|-------------|--------------------------|--------------------------|
|    | Gummidüse 220 mm                       | DUB182/DUB183  | 132025-7*   | 3,60                     | 4,32                     |
|   |  | DUB185/DUB186/UB101D   | 123245-4    | 3,60                     | 4,32                     |
|     | Gummidüse 430 mm                       | DUB185/DUB186/UB101D   | 123246-2    | 8,70                     | 10,44                    |
|    | Bodendüse                              | DUB182/DUB183  | TP00000199* | 6,90                     | ET 8,28                  |
|   |  | DUB185/DUB186/UB101D   | 191G09-6    | 4,80                     | 5,76                     |
|     | Spitzdüse                              | DUB182/DUB183/<br>DUB185/DUB186/UB101D<br>mit Gummidüse 220 mm | 192236-6    | 6,60                     | 7,92                     |
|     | Schlauch-Set mit Rohr<br>und Fugendüse | DUB182/DUB183  | 191750-9*   | 13,40                    | 16,08                    |
|   |  | DUB185/DUB186/UB101D   | 196643-5    | 7,10                     | 8,52                     |
|   | Staubsaack                             | DUB182/DUB183  | 122814-8*   | 3,60                     | 4,32                     |
|   |  | DUB185/DUB186/UB101D   | 123241-2    | 5,70                     | 6,84                     |
|  | Verbindungsstück                       | DUB185/DUB186/UB101D<br>bei Verwendung von<br>älterem Zubehör  | TP00000201  | 0,80                     | ET 0,96                  |
|  | Runddüse                               | DUB362/DUB363/UB001C   | 197888-8    | 11,60                    | 13,92                    |
|  | Flachdüse                              | DUB362/DUB363/UB001C   | 197889-6    | 10,80                    | 12,96                    |
|  | Schultergurt                           | DUB361/DUB362  | 166094-6    | 5,30                     | 6,36                     |
|  | Bodendüse                              | DUB361   | 452123-4    | 8,50                     | ET 10,20                 |

\* Solange Vorrat reicht



## AKKU-STAUBSAUGER

## DÜSEN UND BÜRSTEN FÜR AKKU-HANDSTAUBSAUGER

|   | Beschreibung                                  | Farbe      | Bestell-Nr. | Preis (€)<br>exkl. MwSt. | Preis (€)<br>inkl. MwSt. |
|---|---|------------|-------------|--------------------------|--------------------------|
|    | Bodendüse<br>standard                         | creme      | 123485-4    | 9,30                     | 11,16                    |
|   |   | schwarz    | 123539-7    | 9,30                     | 11,16                    |
|   |   | blau       | 123488-8    | 8,70                     | 10,44                    |
|    | Boden- und<br>Teppichbürste<br>mit Umschalter | schneeweiß | 198532-0    | 21,30                    | 25,56                    |
|   |   | blau       | 199431-9    | 24,00                    | 28,80                    |
|    | Teppichbürste                                 | schwarz    | 198529-9    | 13,40                    | 16,08                    |
|   |   | blau       | 198527-3    | 14,40                    | 17,28                    |
|   |   | rot        | 198522-3    | 14,40                    | 17,28                    |
|   |   | creme      | 198149-9    | 11,60                    | 13,92                    |
|   |   | schneeweiß | 198528-1    | 13,40                    | 16,08                    |
|   | Fußmattendüse                                 | blau       | 459056-4    | 2,70                     | 3,24                     |
|   | Spaltendüse<br>extralang                      | grau       | 199439-3    | 8,70                     | 10,44                    |
|  | Langdüse mit dreh-<br>barem Bürstenkopf       | blau       | 140H94-2    | 4,00                     | 4,80                     |
|  | Fugendüse                                     | schwarz    | 456586-6    | 1,20                     | 1,44                     |
|   |   | blau       | 451243-1    | 1,20                     | 1,44                     |
|   |   | rot        | 416225-0    | 1,20                     | 1,44                     |
|   |   | creme      | 416041-0    | 1,20                     | 1,44                     |
|  | Fugendüse lang                                | schwarz    | 198992-6    | 2,70                     | 3,24                     |
|   |   | blau       | 198990-0    | 2,70                     | 3,24                     |
|   |   | schneeweiß | 198919-6    | 2,70                     | 3,24                     |
|   |   | grau       | 191D65-8    | 3,00                     | 3,60                     |
|  | Fugendüse lang,<br>Gummi                      | grau       | 422437-5    | 6,60                     | 7,92                     |
|   | Saugrohr mit<br>Arretierung                   | schneeweiß | 459353-8    | 2,10                     | 2,52                     |
|   |   | schwarz    | 458942-6    | 2,10                     | 2,52                     |
|   | Saugrohr                                      | schwarz    | 456587-4    | 2,10                     | 2,52                     |
|   |   | blau       | 451244-9    | 2,10                     | 2,52                     |
|   |   | creme      | 451424-7    | 2,10                     | 2,52                     |
|   |   | schneeweiß | 451241-5    | 2,70                     | 3,24                     |
|   |   |            |             |                          |                          |





|  | Beschreibung                      | Farbe      | Bestell-Nr. | Preis (€)<br>exkl. MwSt. | Preis (€)<br>inkl. MwSt. |
|--|-----------------------------------|------------|-------------|--------------------------|--------------------------|
|  | Rundbürste mit drehbarem Kopf     | blau       | 198553-2    | 5,30                     | 6,36                     |
|  |                                   | schwarz    | 198555-8    | 5,30                     | 6,36                     |
|  |                                   | rot        | 198554-0    | 5,30                     | 6,36                     |
|  |                                   | creme      | 198552-4    | 5,30                     | 6,36                     |
|  |                                   | schneeweiß | 198878-4    | 5,30                     | 6,36                     |
|  |                                   | grau       | 191D67-4    | 5,30                     | 6,36                     |
|  | Regalbürste länglich              | creme      | 198537-0    | 5,30                     | 6,36                     |
|  |                                   | blau       | 198538-8    | 5,30                     | 6,36                     |
|  |                                   | schwarz    | 198540-1    | 5,30                     | 6,36                     |
|  |                                   | schneeweiß | 198873-4    | 5,30                     | 6,36                     |
|  | Polstermöbeldüse                  | blau       | 199041-2    | 7,60                     | 9,12                     |
|  |                                   | schwarz    | 199039-9    | 7,60                     | 9,12                     |
|  |                                   | schneeweiß | 199038-1    | 7,60                     | 9,12                     |
|  | Autositz-/Polstermöbeldüse schmal | blau       | 140H95-0    | 4,40                     | 5,28                     |
|  | Flexibler Schlauch 45cm           | rot        | 198546-9    | 7,10                     | 8,52                     |
|  |                                   | blau       | 198545-1    | 7,10                     | 8,52                     |
|  |                                   | schwarz    | 198547-7    | 7,10                     | 8,52                     |
|  |                                   | creme      | 198544-3    | 7,10                     | 8,52                     |
|  | Schlauch dehnbar mit Arretierung  | schwarz    | 191E30-3    | 11,60                    | 13,92                    |
|  | Fugendüsenhalter                  | schwarz    | 459038-6    | 0,90                     | 1,08                     |

## SYSTEM 28 MM

Düsen, Bürsten und Rohre für Akku-Handsstaubsauger eignen sich auch für Akku-Rucksackstaubsauger sowie die Modelle CL121D, DCL184 und DVC560.

Mit dem Rohradapter 28/38 (Best.-Nr. 418500-0, siehe S. 403) können sie außerdem an jedem Staubsauger mit 38 mm Sauganschluss verwendet werden.





## FILTER UND STAUBSÄCKE FÜR AKKU-HANDSTAUBSAUGER

|   | Beschreibung                                 | Modell                               | Bestell-Nr. | Preis (€)<br>exkl. MwSt. | Preis (€)<br>inkl. MwSt. |
|---|--|--------------------------------------|-------------|--------------------------|--------------------------|
|    | Vorfilter                                    | Beutellose Modelle                   | 451208-3    | 1,80                     | 2,16                     |
|    | Stofffilter                                  | Beutellose Modelle                   | 443060-3    | 1,50                     | 1,80                     |
|    | Hochleistungsfilter<br>„easy shake off“      | Beutellose Modelle                   | 199966-0    | 5,10                     | ET 6,12                  |
|    | Papierfilterbeutel<br>antibakteriell 5 Stk.  | Modelle mit Staubbeutel              | 198745-3    | 4,80                     | 5,76                     |
|   | Papierfilterbeutel<br>antibakteriell 10 Stk. | Modelle mit Staubbeutel              | 198744-5    | 7,10                     | 8,52                     |
|    | Staubbeutel                                  | Modelle mit Staubbeutel              | 198747-9    | 3,60                     | 4,32                     |
|    | Staubbeutel<br>„easy shake off“              | Modelle mit Staubbeutel              | 198749-5    | 7,60                     | 9,12                     |
|    | Zyklonfilter weiß Std.                       | DCL1xx/CL1xx                         | 199491-1    | 34,70                    | 41,64                    |
|   | Zyklonfilter schwarz Std.                    | DCL1xx/CL1xx                         | 191D75-5    | 34,70                    | 41,64                    |
|   | Zyklonfilter weiß<br>mit Arretierung         | DCL2xx                               | 191D71-3*   | 32,60                    | 39,12                    |
|   | Zyklonfilter schwarz<br>mit Arretierung      | DCL2xx                               | 191D73-9*   | 32,60                    | 39,12                    |
|  | HEPA Filterkartusche                         | Beutellose Modelle<br>(außer CL183D) | 199989-8    | 5,70                     | 6,84                     |



\* für Modelle mit Rohrarretierung





## SONSTIGES ZUBEHÖR

|   | Beschreibung                            | Geeignet für Modell       | Bestell-Nr. | Preis (€)<br>exkl. MwSt. | Preis (€)<br>inkl. MwSt. |
|---|---|---------------------------|-------------|--------------------------|--------------------------|
|  | Schultergurt mit Polster                | CL121D / DCL184           | 162544-9    | 4,40                     | 5,28                     |
|   | Ausblaskit                              | CL121D / DCL184           | 140J64-3    | 6,60                     | 7,92                     |
|  | Wandhalterung<br>Kunststoff transparent | alle Akku-Handstaubsauger | 199971-7    | 4,80                     | 5,76                     |

## AKKU-STAUBSAUGER DVC560



|   | Beschreibung         | Bestell-Nr. | Preis (€)<br>exkl. MwSt. | Preis (€)<br>inkl. MwSt. |
|---|----------------------|-------------|--------------------------|--------------------------|
|   | Staubbeutel 10 Stück | 191D63-2    | 16,70                    | 20,04                    |
|  | HEPA Filterelement   | 191E39-5    | 8,70                     | 10,44                    |
|  | Bürste               | 191D69-0    | 30,00                    | 36,00                    |

## AKKU-STAUBSAUGER DCL500/DCL501





|   | Beschreibung | Farbe | Bestell-Nr. | Preis (€)<br>exkl. MwSt. | Preis (€)<br>inkl. MwSt. |
|---|--------------|-------|-------------|--------------------------|--------------------------|
|  | Bodendüse    | grau  | SH00000058  | 22,50                    | 27,00                    |
|   | Saugrohr     | grau  | SH00000040  | 62,30                    | 74,76                    |
|  | Fugendüse    | grau  | SH00000042  | 10,00                    | 12,00                    |



AKKU-SAUGROBTER DRC200

|   | Beschreibung  | Bestell-Nr. | Preis (€)<br>exkl. MwSt. | Preis (€)<br>inkl. MwSt. |
|---|---|-------------|--------------------------|--------------------------|
|  | Klebeband zur Begrenzung des Arbeitsbereiches, Rolle 15 lfm | SH00000231  | 50,00                    | 60,00                    |
|   | Filterelement   | SH00000213  | 61,00                    | ET 73,20                 |
|   | Hauptbürste   | SH00000063  | 61,00                    | ET 73,20                 |
|   | Bodenplatte   | SH00000314  | 30,00                    | ET 36,00                 |
|   | Seitenbürsten 2 Stück                                       | SH00000065  | 34,00                    | ET 40,80                 |

AKKU-ARBEITSSCHEINWERFER



|   | Beschreibung   | Geeignet für<br>Modelle | Bestell-Nr. | Preis (€)<br>exkl. MwSt. | Preis (€)<br>inkl. MwSt. |
|---|--|-------------------------|-------------|--------------------------|--------------------------|
|  | Blendschutzfolie   | DML805/<br>DML809       | A-58154*    | 3,30                     | 3,96                     |
|  | Schraubzwinde, Spannungsbereich 0 - 100 mm   | DML805                  | GM00001396* | 17,80                    | 21,36                    |
|   | Stativ höhenverstellbar von 992 mm - 1.750 mm.<br>Kann bis zu zwei DML805 aufnehmen.<br>Gewinde M8                       | DML805                  | GM00001381* | 65,50                    | 78,60                    |
|   | Stativ höhenverstellbar von 1.300 mm - 2.000 mm.<br>Kann bis zu zwei Scheinwerfer aufnehmen.<br>Befestigung: M8-Schraube | DML809/<br>DML811       | GM00002073* | 183,60                   | 220,32                   |

\* Scheinwerfer nicht im Lieferumfang enthalten



## AKKU-TASCHENLAMPEN

## ERSATZLAMPEN

|   | Modell                             | Bauart           | Spannung (V) | Stk./Pkg. | Bestell-Nr. | Preis (€) exkl. MwSt. | Preis (€) inkl. MwSt. |
|---|------------------------------------|------------------|--------------|-----------|-------------|-----------------------|-----------------------|
|  | ML702                              | Glühlampe        | 7,2          | 2         | 192242-1    | 4,70                  | ET 5,64               |
|   | ML902/ML903                        | Glühlampe        | 9,6          | 2         | 192545-3    | 4,30                  | ET 5,16               |
|   | ML121                              | Glühlampe        | 9,6 - 12     | 2         | A-30673     | 4,30                  | ET 5,16               |
|   | ML120/ML124/ML140/<br>ML141/BML145 | Glühlampe        | 12 - 14,4    | 2         | A-83973     | 3,90                  | ET 4,68               |
|   | ML180/BML185                       | Glühlampe        | 18           | 2         | A-30542     | 4,70                  | ET 5,64               |
|   | BML240                             | Glühlampe        | 24           | 2         | A-87373     | 5,50                  | ET 6,60               |
|  | BML184                             | Glühlampe        | 14,4 - 18    | 2         | B-07303     | 4,70                  | ET 5,64               |
|   | ML701                              | Leuchtstoffröhre | 7,2          | 1         | 678046-0    | 7,40                  | ET 8,88               |
|   | ML122/ML142                        | Leuchtstoffröhre | 9,6 - 14,4   | 1         | A-87367*    | PaA                   | PaA                   |
|   | BML184                             | Leuchtstoffröhre | 14,4 - 18    | 1         | GM00001161  | 2,90                  | ET 3,48               |
|   | BML360                             | Leuchtstoffröhre | 36           | 1         | B-14093     | 14,10                 | ET 16,92              |

\* Solange Vorrat reicht

## ZUBEHÖR ML101



| Beschreibung  | Geeignet für Modelle | Bestell-Nr. | Preis (€) exkl. MwSt. | Preis (€) inkl. MwSt. |
|---------------|----------------------|-------------|-----------------------|-----------------------|
| Flexibler Fuß | ML101                | GM00001157  | 8,70                  | 10,44                 |



## ZUBEHÖR ML104 / ML105









| Beschreibung                 | Geeignet für  | Bestell-Nr. | Preis (€) exkl. MwSt. | Preis (€) inkl. MwSt. |
|------------------------------|---------------|-------------|-----------------------|-----------------------|
| Magnetsockel zum Anschrauben | ML104 / ML105 | GM00001683  | 14,40                 | 17,28                 |



## AKKU-SCHUBKARRE DCU180









|   | Beschreibung                                       | Bestell-Nr. | Preis (€)<br>exkl. MwSt. | Preis (€)<br>inkl. MwSt. |
|---|--|-------------|--------------------------|--------------------------|
|   | Mulde aus Stahl, Fassungsvermögen 90 Liter         | 199008-0    | 124,50                   | 149,40                   |
|   | Rohrrahmen aus Stahl, Länge und Breite verstellbar | 199009-8    | 175,50                   | 210,60                   |
|  | Kippschutz mit Rädern                              | 191A01-6    | 118,40                   | 142,08                   |

## AKKU-REBSCHEREN

|   | Beschreibung   | Geeignet für<br>Modelle | Bestell-Nr. | Preis (€)<br>exkl. MwSt. | Preis (€)<br>inkl. MwSt. |
|---|--|-------------------------|-------------|--------------------------|--------------------------|
|   | Standardmesser oben  | DUP361                  | 197366-8    | 59,20                    | 71,04                    |
|   | Standardmesser unten   | DUP361                  | 197367-6    | 56,10                    | 67,32                    |
|  | Messer oben für dicke Äste bis 33mm, neue Schneidengeometrie | DUP361/DUP362           | 199168-8    | 80,60                    | 96,72                    |
|   | Messer unten für dicke Äste bis 33mm                         | DUP361/DUP362           | 199169-6    | 103,10                   | 123,72                   |
|  | Messer oben für weiche Äste bis 25mm                         | DUP361                  | 199314-3    | 84,70                    | 101,64                   |
|   | Messer unten für weiche Äste bis 25mm                        | DUP361/DUP362           | 199315-1    | 98,00                    | 117,60                   |
|   | Colttasche für Schere  | DUP361                  | 161379-5    | 11,60                    | 13,92                    |
|   | Tasche für Akkus   | DUP361                  | 161377-9    | 30,60                    | 36,72                    |
|  | Ersatzmesser oben  | 4604DW                  | A-86670     | 41,80                    | 50,16                    |
|   | Ersatzmesser unten   | 4604DW                  | A-86664     | 65,50                    | 78,60                    |
|   | Diamantbestäubte Feile                                       | 4604DW/DUP361           | 794530-8    | 25,50                    | 30,60                    |
|  | Spannungsregler  | 4604DW                  | 630654-5    | 244,00                   | ET 292,80                |
|  | Armband-Kabelhalter  | 4604DW                  | 166062-9    | 6,10                     | 7,32                     |
|   | Verbindungskabel<br>Rebschere - Akku 4600                    | 4604DW                  | 661979-6    | 118,40                   | 142,08                   |



## AKKU-HECKEN-/GRASSCHEREN

|   | Beschreibung                    | Geeignet für Modelle                          | Bestell-Nr. | Preis (€)<br>exkl. MwSt. | Preis (€)<br>inkl. MwSt. |
|---|---------------------------------|---|-------------|--------------------------|--------------------------|
|     | Griffverlängerung<br>mit Rädern | alle Grasscherenmodelle                       | 198516-8    | 59,20                    | 71,04                    |
|     | Heckenmesserbalken 20 cm        | UH200D/UH201D/UM164D/<br>UM600D/DUM168/DUM604 | 195272-1*   | 25,50                    | 30,60                    |
|   |                                 | UH201D/UM600D/DUM604                          | 198408-1    | 24,00                    | 28,80                    |
|   |                                 | DUM111/UM110D                                 | 191N24-2    | 24,00                    | 28,80                    |
|     | Schnittgutsammler               | Heckenmesserbalken<br>195272-1                | 195279-7    | 7,60                     | 9,12                     |
|   |                                 | Heckenmesserbalken<br>198408-1                | 198401-5    | 6,10                     | 7,32                     |
|    | Messerbalkenschutz              | Heckenmesserbalken                            | 451816-0*   | 2,40                     | 2,88                     |
|   | Grasmesser                      | Schnittbreite 16 cm                           | 195267-4    | 47,00                    | 56,40                    |
|   |                                 | Schnittbreite 11 cm                           | 191N23-4    | 32,60                    | 39,12                    |
|  | Grasmesserschutz                | alle Grasscherenmodelle                       | 452055-5    | 3,00                     | 3,60                     |
|  | Grasafnehmer                    | Grasschere<br>UM600D/DUM604                   | 457426-1    | 3,60                     | 4,32                     |
|  | Schutzbügel                     | Grasschere<br>(nur UM164D, UH200D)            | 325896-1    | 4,00                     | 4,80                     |
|   |                                 | Grasschere<br>(nur BUM168, DUM168)            | 326146-7    | 10,00                    | 12,00                    |
|   | Höhenverstellung                | Schutzbügel                                   | 451813-6    | 0,60                     | 0,72                     |

\* Solange Vorrat reicht



# AKKU-DREHMOMENTSCHRAUBER

## SCHLÜSSEL ZUR DREHMOMENTEINSTELLUNG



| Beschreibung                                | Geeignet für Modelle        | Bestell-Nr. | Preis (€) exkl. MwSt. | Preis (€) inkl. MwSt. |
|---|-----------------------------|-------------|-----------------------|-----------------------|
| Speziellschlüssel zur Drehmomenteinstellung | Alle Akku-Speziialschrauber | 765027-4    | 16,70                 | 20,04                 |

## WINKELKOPF (SOLANGE VORRAT REICHT)

Kann in 4 Positionen montiert werden (in 90°-Schritten).  
Für einfache Montagen an schwer zugänglichen Stellen.



| Geeignet für Modelle   | Bestell-Nr. | Preis (€) exkl. MwSt. | Preis (€) inkl. MwSt. |
|--|-------------|-----------------------|-----------------------|
| Alle BFT, BFL, DFT und DFL Modelle mit einem max. Drehmoment bis 20.0 Nm | 194038-6    | 159,20                | 191,04                |

## ANTI-KICKBACK KÖPFE

Reduziert den Rückschlag der Maschine beim Auslösen der Kupplung und verhindert dadurch Verletzungen am Handgelenk



| Geeignet für Modelle   | Bestell-Nr. | Preis (€) exkl. MwSt. | Preis (€) inkl. MwSt. |
|--|-------------|-----------------------|-----------------------|
| Alle BFT und DFT mit Ausnahme DFT023FM/DFT045FM                | 195231-5    | 200,00                | 240,00                |
| Alle BFL und DFL Modelle mit einem max. Drehmoment bis 20.0 Nm | 195621-2    | 510,00                | 612,00                |
| BFL300F-BFL402F und DFL300F-DFL402F                            | 195620-4    | 331,50                | 397,80                |
| DFL650F und DFL651   | 197045-8    | 261,20                | 313,44                |

## GEHÄUSESCHUTZ

### SCHUTZ FÜR BFL/DFL 06XF/ 08XF/ 12XF/ 20XF/R

Auch geeignet für den optionalen Winkelkopf Artikelnr. 194038-6



| Farbe | Stk./Pkg. | Bestell-Nr. | Preis (€) exkl. MwSt. | Preis (€) inkl. MwSt. |
|-------|-----------|-------------|-----------------------|-----------------------|
| Gelb  | 1         | 418032-7    | 10,00                 | 12,00                 |
| Blau  | 1         | 418064-4    | 10,00                 | 12,00                 |
| Rot   | 1         | 418065-2    | 10,00                 | 12,00                 |
| Klar  | 1         | 418066-0    | 10,00                 | 12,00                 |

## SCHUTZ FÜR BFL/DFL 300F/ 301F/R / 400F/ 402F/R

Schutz für Getriebe



| Farbe | Stk./Pkg. | Bestell-Nr. | Preis (€)<br>exkl. Mwst. | Preis (€)<br>inkl. Mwst. |
|-------|-----------|-------------|--------------------------|--------------------------|
| Blau  | 1         | 418743-4    | 17,80                    | 21,36                    |
| Rot   | 1         | 418744-2    | 17,80                    | 21,36                    |
| Gelb  | 1         | 418691-7    | 12,50                    | 15,00                    |
| Klar  | 1         | 418745-0    | 17,80                    | 21,36                    |

## SCHUTZ FÜR BFL/DFL 300F

Schutz für Winkelkopf

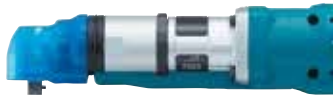

| Farbe | Stk./Pkg. | Bestell-Nr. | Preis (€)<br>exkl. Mwst. | Preis (€)<br>inkl. Mwst. |
|-------|-----------|-------------|--------------------------|--------------------------|
| Blau  | 1         | 418746-8    | 13,40                    | 16,08                    |

## SCHUTZ FÜR BFL/DFL 301F/R / 400F/ 402F/R

Schutz für Winkelkopf

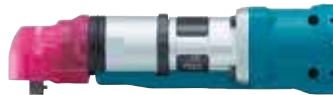

| Farbe | Stk./Pkg. | Bestell-Nr. | Preis (€)<br>exkl. Mwst. | Preis (€)<br>inkl. Mwst. |
|-------|-----------|-------------|--------------------------|--------------------------|
| Blau  | 1         | 418749-2    | 14,40                    | 17,28                    |
| Rot   | 1         | 418750-7    | 14,40                    | 17,28                    |
| Gelb  | 1         | 418693-3    | 14,40                    | 17,28                    |
| Klar  | 1         | 418751-5    | 21,30                    | 25,56                    |

## SCHUTZ FÜR DFL650F / DFL651F / DFL403F / DFL302F / DFL204F / DFL125F / DFL083F



| Farbe   | Stk./Pkg. | Bestell-Nr. | Preis (€)<br>exkl. Mwst. | Preis (€)<br>inkl. Mwst. |
|---------|-----------|-------------|--------------------------|--------------------------|
| Gelb    | 1         | 455851-0    | 13,40                    | 16,08                    |
|         |           | 455893-4*   | 98,00                    | 117,60                   |
| Blau    | 1         | 455850-2    | 13,40                    | 16,08                    |
|         |           | 455892-6*   | 98,00                    | 117,60                   |
| Rot     | 1         | 455849-7    | 13,40                    | 16,08                    |
|         |           | 455891-8*   | 98,00                    | 117,60                   |
| Klar    | 1         | 455852-8    | 13,40                    | 16,08                    |
|         |           | 455894-2*   | 98,00                    | 117,60                   |
| Schwarz | 1         | 455773-4    | 12,50                    | 15,00                    |
|         |           | 455890-0*   | 98,00                    | 117,60                   |

\* Nur wenn ein Anti-Kickback Kopf verwendet wird

## SCHUTZ FÜR DFL650F / DFL651F WINKELKOPF



| Farbe   | Stk./Pkg. | Bestell-Nr. | Preis (€)<br>exkl. Mwst. | Preis (€)<br>inkl. Mwst. |
|---------|-----------|-------------|--------------------------|--------------------------|
| Blau    | 1         | 455846-3    | 11,60                    | 13,92                    |
| Rot     | 1         | 455845-5    | 11,60                    | 13,92                    |
| Gelb    | 1         | 455847-1    | 11,60                    | 13,92                    |
| Klar    | 1         | 455848-9    | 10,80                    | 12,96                    |
| Schwarz | 1         | 455771-8    | 10,80                    | 12,96                    |

## SCHUTZ FÜR DFL204F/125F/083F WINKELKOPF



| Farbe | Stk./Pkg. | Bestell-Nr. | Preis (€)<br>exkl. MwSt. | Preis (€)<br>inkl. MwSt. |
|-------|-----------|-------------|--------------------------|--------------------------|
| Rot   | 1         | 422279-7    | 10,80                    | 12,96                    |
| Klar  | 1         | 422282-8    | 10,80                    | 12,96                    |
| Blau  | 1         | 422280-2    | 10,80                    | 12,96                    |
| Gelb  | 1         | 422281-0    | 10,80                    | 12,96                    |

## SCHUTZ FÜR DFL403F/302F WINKELKOPF



| Farbe | Stk./Pkg. | Bestell-Nr. | Preis (€)<br>exkl. MwSt. | Preis (€)<br>inkl. MwSt. |
|-------|-----------|-------------|--------------------------|--------------------------|
| Rot   | 1         | 422284-4    | 14,40                    | 17,28                    |
| Klar  | 1         | 422287-8    | 13,40                    | 16,08                    |
| Blau  | 1         | 422285-2    | 14,40                    | 17,28                    |
| Gelb  | 1         | 422286-0    | 13,40                    | 16,08                    |

## SCHUTZ FÜR DFT023F/DFT024F/DFT025F/DFT045F/DFT060F



| Farbe | Stk./Pkg. | Bestell-Nr. | Preis (€)<br>exkl. MwSt. | Preis (€)<br>inkl. MwSt. |
|-------|-----------|-------------|--------------------------|--------------------------|
| Klar  | 1         | 424984-2    | 14,40                    | 17,28                    |
| Rot   | 1         | 424985-0    | 14,40                    | 17,28                    |
| Blau  | 1         | 424986-8    | 14,40                    | 17,28                    |
| Gelb  | 1         | 424987-6    | 14,40                    | 17,28                    |

## SCHUTZ FÜR DFT085F/DFT127F



| Farbe | Stk./Pkg. | Bestell-Nr. | Preis (€)<br>exkl. MwSt. | Preis (€)<br>inkl. MwSt. |
|-------|-----------|-------------|--------------------------|--------------------------|
| Gelb  | 1         | 424966-4    | 14,40                    | 17,28                    |
| Blau  | 1         | 424967-2    | 14,40                    | 17,28                    |
| Rot   | 1         | 424968-0    | 15,60                    | 18,72                    |
| Klar  | 1         | 424969-8    | 14,40                    | 17,28                    |

## SCHUTZ FÜR ÄLTERE MASCHINEN MIT BFT / DFT BEGINNEND



| Farbe | Stk./Pkg. | Bestell-Nr. | Preis (€)<br>exkl. MwSt. | Preis (€)<br>inkl. MwSt. |
|-------|-----------|-------------|--------------------------|--------------------------|
| Gelb  | 1         | 418423-2    | 13,40                    | 16,08                    |
| Blau  | 1         | 418424-0    | 13,40                    | 16,08                    |
|       |           | A-51269*    | 28,70                    | 34,44                    |
| Rot   | 1         | 418425-8    | 13,40                    | 16,08                    |
|       |           | A-51275*    | 27,10                    | 32,52                    |
| Klar  | 1         | 450331-1    | 13,40                    | 16,08                    |
|       |           | A-51281*    | 39,20                    | 47,04                    |

\* Nur wenn ein Anti-Kickback Kopf verwendet wird

## FARBMARKIERUNG

## MARKIERUNGSMUTTER M28 FÜR DFT023F/045F



| Farbe                       | Stk./Pkg. | Bestell-Nr. | Preis (€)<br>exkl. MwSt. | Preis (€)<br>inkl. MwSt. |
|-----------------------------|-----------|-------------|--------------------------|--------------------------|
| Rot                         | 10        | 184679-6    | 22,50                    | 27,00                    |
| Blau                        | 10        | 184680-1    | 22,50                    | 27,00                    |
| Gelb                        | 10        | 184681-9    | 22,50                    | 27,00                    |
| 3 x Rot, 3 x Blau, 3 x Gelb | 9         | 184682-7    | 7,60                     | 9,12                     |

## MARKIERUNGSRING 25 MM FÜR DFT085F/127F



| Farbe                                    | Stk./Pkg. | Bestell-Nr. | Preis (€)<br>exkl. MwSt. | Preis (€)<br>inkl. MwSt. |
|--|-----------|-------------|--------------------------|--------------------------|
| Rot                                      | 10        | 184685-1    | 10,80                    | 12,96                    |
| Blau                                     | 10        | 184684-3    | 10,80                    | 12,96                    |
| Gelb                                     | 10        | 184683-5    | 10,80                    | 12,96                    |
| Schwarz                                  | 10        | 184686-9    | 10,80                    | 12,96                    |
| 3 x Rot, 3 x Blau, 3 x Gelb, 3 x Schwarz | 12        | 184687-7    | 12,50                    | 15,00                    |

## USB-KABEL



| Geeignet für Modell                                    | Bestell-Nr. | Preis (€)<br>exkl. MwSt. | Preis (€)<br>inkl. MwSt. |
|--|-------------|--------------------------|--------------------------|
| Alle DFT / DFL Modelle mit Drehzahleinstellung über PC | 661432-2    | 5,30                     | 6,36                     |

\* Solange Vorrat reicht

## WERKZEUGHALTER





| Beschreibung   | Bestell-Nr. | Preis (€)<br>exkl. MwSt. | Preis (€)<br>inkl. MwSt. |
|--|-------------|--------------------------|--------------------------|
| Werkzeughalter für DFT Modelle, sowie kleinere DTW und DTD Modelle zur Montage auf Systemprofil 28 | 4JGL-5015   | 14,40                    | 17,28                    |
| Werkzeughalter universal   | P-78433     | 59,20                    | 71,04                    |



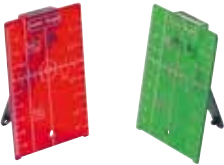

## LASER-EMPFÄNGER

|  | Beschreibung                                   | Geeignet für Modelle          | Bestell-Nr. | Preis (€) exkl. MwSt. | Preis (€) inkl. MwSt. |
|--|--|-------------------------------|-------------|-----------------------|-----------------------|
|   | Laser-Empfänger LDX1                           | alle SK10... Modelle          | LE00855702  | 228,50                | 274,20                |
|   | Laser-Empfänger LR150, inkl. Klemme und Tasche | SKR200Z                       | LE00796587  | 316,20                | 379,44                |
|   | Laser-Empfänger LDG-3                          | SK312GD                       | TK0LDG301G  | 349,90                | 419,88                |
|  | Zieltafel mit Magnet und Klappfuß              | Alle Modelle mit rotem Laser  | LE00785638  | 18,90                 | 22,68                 |
|  |  | Alle Modelle mit grünem Laser | LE00823195  | 18,90                 | 22,68                 |

## STATIVE



















| Beschreibung  | Bestell-Nr. | Preis (€) exkl. MwSt. | Preis (€) inkl. MwSt. |
|---|-------------|-----------------------|-----------------------|
| Stativ 1.180–2.700 mm verstellbar, inkl. Zahnstangenfeinjustierung mit 5/8" Gewinde | P-81315     | 285,60                | 342,72                |

## TASCHEN/KOFFER



| Beschreibung    | Geeignet für Modelle              | Bestell-Nr. | Preis (€) exkl. MwSt. | Preis (€) inkl. MwSt. |
|-----------------|-----------------------------------|-------------|-----------------------|-----------------------|
| Tasche          | SK102Z                            | LE00785636  | 27,10                 | 32,52                 |
|                 | SK103PZ/SK104Z                    | LE00822220  | 27,10                 | 32,52                 |
|                 | SK105D/SK105GD/<br>SK106D/SK106GD | 832173-9    | 13,40                 | 16,08                 |
| Transportkoffer | SK312GD                           | TKAK400M00  | 191,80                | 230,16                |

## SONSTIGES ZUBEHÖR

|   | Beschreibung   | Geeignet für Modelle          | Bestell-Nr. | Preis (€) exkl. MwSt. | Preis (€) inkl. MwSt. |
|---|--|-------------------------------|-------------|-----------------------|-----------------------|
|     | Aluminium Messlatte 4 m                                    | SKR200Z/SK312GD               | P-81309     | 80,60                 | 96,72                 |
|     | Laserverstärkungsbrille rot                                | alle roten Laser              | LE00834534* | 18,90                 | 22,68                 |
|    | Laserverstärkungsbrille grün                               | alle grünen Laser             | LE00772796* | 20,00                 | 24,00                 |
|    | Laserverstärkungsbrille violett                            | Alle Modelle                  | TK0LEG2000  | 16,70                 | 20,04                 |
|    | USB-Kabel f. Stomversorgung                                | SK312GD                       | 199010-3    | 11,60                 | 13,92                 |
|   |  | SK105/SK106                   | 199178-5    | 11,60                 | 13,92                 |
|    | Wandhalterung  | SK312GD                       | TK000ET03F  | 285,60                | 342,72                |
|    | L-Adapter  | alle SK10... Modelle          | LE00870131  | 30,60                 | 36,72                 |
|    | Pro L-Adapter  | alle SK10... Modelle          | LE00870134  | 41,80                 | 50,16                 |
|   | Wandhalterung universal                                    | alle SK10... Modelle          | LE00870137  | 68,80                 | 82,56                 |
|  | Wand- und Deckenhalterung<br>inkl. 1/4" Schraube           | SK102Z/<br>SK103PZ/<br>SK104Z | LE00785637  | 113,30                | 135,96                |
|  | Magnetische Halterung<br>mit 5/8" - 1/4" Adapter           | SK102Z/<br>SK103PZ/<br>SK104Z | LE00785633  | 15,60                 | 18,72                 |
|  | Kugelgelenk mit 1/4" Aufnahme<br>und Abgang                | SK102Z/<br>SK103PZ/<br>SK104Z | LE00785519  | 24,00                 | 28,80                 |
|  | Magnetische Halterung –<br>mit horizontaler Feinjustierung | SK102Z/<br>SK103PZ/<br>SK104Z | LE00789389  | 39,20                 | 47,04                 |
|  | Klemme mit Schnellmechanismus                              | SK-Modelle                    | LE00837096  | 44,30                 | 53,16                 |
|  | Halterung zum Aufklebmen<br>z.B. für Messlatte             | Laser Empfänger<br>LR150      | LE00784968  | 65,50                 | 78,60                 |
|  | Fernbedienung  | SKR200Z                       | LE00796588  | 59,20                 | 71,04                 |
|  | Wandhalterung inkl. 5/8" Schraube                          | SKR200Z                       | LE00791661  | 84,70                 | 101,64                |

\* Hilft den Kontrast auf der Zielscheibe zu verstärken. Achtung: Nicht direkt in den Strahl schauen!







## MEISSELARTEN

### Spitzmeißel

Zum Ausführen von Abrissarbeiten und Aufstemmen von Mauerwerk, Beton und Stein.



### Flachmeißel

Zum Durchführen von Abrissarbeiten und Aufstemmen von Mauerwerk, Beton und Stein. Hochpräzise Abrisswirkung.



### Breitmeißel

Für universelles Abtragen von Materialien größeren Umfangs.



### Spatenmeißel

Zum Entfernen von Tuff und kompakter Erde.



### Hohlmeißel

Geeignet, um feine Schächte in Beton zu setzen.



### Flügelmeißel

Ideal für die Durchführung von Arbeiten mit Ziegeln und Kalkstein. Dank der Funktion der Seitenblätter besteht keine Rutschgefahr in der Furche. Mit variabler Schachttiefe von 10 bis 35 mm.



### Fliesenmeißel

Hervorragend geeignet für Renovierungsarbeiten; Fliesen und Kacheln können einfach und schnell abgelöst werden.



### Fugenmeißel

Geeignet zum Entfernen von Verputzschichten und Kacheln, zum Herausnehmen von Mauerwerk, ohne ganze noch intakte Kacheln oder Fliesen zu beschädigen, mit Hartmetallzähnen.



### Stockerplatte

Zum Aufrauen von Asphalt und Beton.



### Stechbeitel

Speziell für die Durchführung von Holzarbeiten.





## WERKZEUGAUFNAHMEN BOHRHÄMMER UND MEISSEL

## geeignet für Modelle:

|  |   |   |   |
|--|---|---|---|
| geeignet für SDS-PLUS                          |    | z. B.: HR2611FT   |    |
| geeignet für SDS-MAX                           |    | z. B.: HR4013C  |    |
| Große Keilwelle B-Typ                          |    | HR3520B/HR3850B/HR5000  |    |
| 13 mm Makita Sechskant                         |    | 8035NB/HR3510/HR3520/HR3850                                     |    |
| 17 mm Makita Sechskant                         |    | HM0810T   |    |
| 19 mm Meißelschaft K-Typ                       |    | HM1200K/HR3850K/HR500K  |    |
| 19 mm Meißelschaft ohne abgedrehtem Bund B-Typ |   | HM1200B   |   |
| 19 mm Meißelschaft mit abgedrehtem Bund B-Typ  |  | HM0810B   |  |
| 19 mm Makita Sechskant                         |  | HK1800/HK1810   |  |
| 21 mm Makita Sechskant                         |  | HM1200  |  |
| 28 mm Meißelschaft B-Typ                       |  | HM1810/HM1801/HM1800/HM1307CB/<br>HM1304B/HM1303B/HM1802/HM1812 |  |
| 30 mm Makita Sechskant                         |  | HM1317C/HM1307C/HM1304  |  |
| 30 mm Makita Sechskant speziell für HM1400     |  | HM1400 (Aufnahmeschaft um 90° verdreht)                         |  |

## GEEIGNET FÜR SDS-PLUS

### SDS-PLUS Bohrererrien

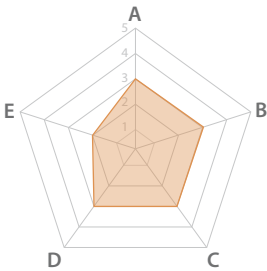
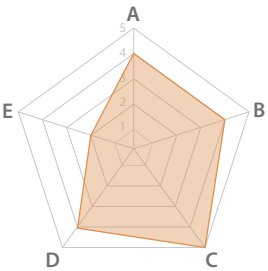
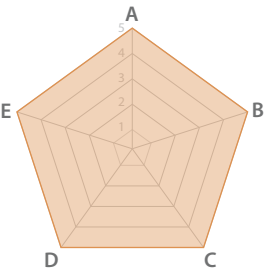
| Serie   | Hammerbohrer  | Hammerbohrer V-PLUS  | NEMESIS II  |
|---|---|--|---|
| Qualität  | ★★  | ★★★★   | ★★★★★   |
| Abbildung   |  |   |  |
| Spitze  | 2 Schneiden   | 2 Schneiden mit Zentrierspitze   | 4 Schneiden   |
| Wendel  | Standard, 2 Gänge   | Langlebig, 2 Gänge   | Langlebig, 4 Gänge  |
| Eigenschaften<br>A: Arbeitsgeschwindigkeit<br>B: Standzeit<br>C: Einfaches Ansetzen<br>D: Genauigkeit<br>E: Verkantungsschutz in Bewehrungsseisen |  |  |  |

## NEMESIS II

**NEMESIS II für SDS-PLUS**  
mit durchgehender Karbidspitze



**Bis zu 50 % längere Standzeit beim Bohren in eisenbewehrtem Beton**

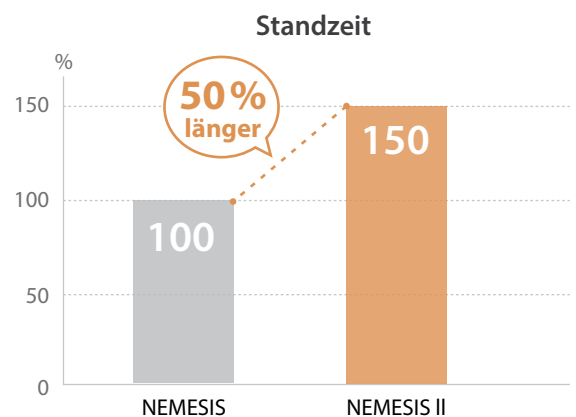

### Verbessertes Design



**Verschleißanzeige**  
gibt Aufschluss über die Maßhaltigkeit der Bohrlöcher

**Innovative Wendelgeometrie**  
Schnelleres Bohren, schnellerer Abtransport des Bohrmaterials

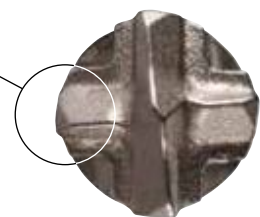

**Abgeschrägte Kanten**  
reduzieren Stöße, wenn der Bohrer auf Bewehrungsseisen trifft



## NEMESIS II HAMMERBOHRER GEEIGNET FÜR SDS-PLUS

Die neue, verbesserte Version der bewährten NEMESIS Bohrerreihe wurde mit besonderem Augenmerk auf das Bohren in Eisenbewehrtem Beton entwickelt und zeichnet sich durch folgende Merkmale aus:

- Optimierte Schneidengeometrie mit Verschleißanzeige
- Schnellerer Abtransport des Bohrmaterials durch neue Wendelform
- Längere Standzeit

# NEMESIS II



| Bohrer Ø (mm) | Gesamtlänge (mm) | Arbeitslänge (mm) | Bestell-Nr. | Preis (€) exkl. MwSt. | Preis (€) inkl. MwSt. |
|---------------|------------------|-------------------|-------------|-----------------------|-----------------------|
| 5             | 115              | 50                | B-57897     | 5,30                  | 6,36                  |
| 5             | 165              | 100               | B-57906     | 5,70                  | 6,84                  |
| 5,5           | 115              | 50                | B-57940     | 5,30                  | 6,36                  |
| 5,5           | 165              | 100               | B-57956     | 5,70                  | 6,84                  |
| 6             | 115              | 50                | B-57962     | 5,30                  | 6,36                  |
| 6             | 165              | 100               | B-57978     | 6,10                  | 7,32                  |
| 6             | 215              | 150               | B-57984     | 7,60                  | 9,12                  |
| 6             | 265              | 200               | B-57990     | 9,30                  | 11,16                 |
| 6             | 315              | 250               | B-58001     | 12,50                 | 15,00                 |
| 6,5           | 165              | 100               | B-58023     | 6,10                  | 7,32                  |
| 6,5           | 215              | 150               | B-58039     | 7,60                  | 9,12                  |
| 6,5           | 265              | 200               | B-58045     | 9,30                  | 11,16                 |
| 6,5           | 315              | 250               | B-58051     | 12,50                 | 15,00                 |
| 7             | 115              | 50                | B-58067     | 6,10                  | 7,32                  |
| 7             | 165              | 100               | B-58073     | 6,60                  | 7,92                  |
| 8             | 115              | 50                | B-58095     | 6,10                  | 7,32                  |
| 8             | 165              | 100               | B-58104     | 7,10                  | 8,52                  |
| 8             | 215              | 150               | B-58110     | 7,60                  | 9,12                  |
| 8             | 265              | 200               | B-58126     | 9,30                  | 11,16                 |
| 8             | 315              | 250               | B-58132     | 13,40                 | 16,08                 |
| 8             | 465              | 400               | B-58154     | 18,90                 | 22,68                 |
| 10            | 115              | 50                | B-58198     | 7,10                  | 8,52                  |
| 10            | 165              | 100               | B-58207     | 6,60                  | 7,92                  |
| 10            | 215              | 150               | B-58213     | 8,10                  | 9,72                  |
| 10            | 265              | 200               | B-58229     | 10,00                 | 12,00                 |
| 10            | 315              | 250               | B-58235     | 14,40                 | 17,28                 |
| 10            | 455              | 390               | B-58257     | 20,00                 | 24,00                 |

| Bohrer Ø (mm) | Gesamtlänge (mm) | Arbeitslänge (mm) | Bestell-Nr. | Preis (€) exkl. MwSt. | Preis (€) inkl. MwSt. |
|---------------|------------------|-------------------|-------------|-----------------------|-----------------------|
| 12            | 160              | 110               | B-58322     | 8,10                  | 9,72                  |
| 12            | 210              | 160               | B-58338     | 9,30                  | 11,16                 |
| 12            | 260              | 210               | B-58344     | 10,80                 | 12,96                 |
| 12            | 310              | 260               | B-58350     | 15,60                 | 18,72                 |
| 12            | 450              | 400               | B-58366     | 20,00                 | 24,00                 |
| 14            | 160              | 110               | B-58431     | 11,60                 | 13,92                 |
| 14            | 210              | 160               | B-58447     | 14,40                 | 17,28                 |
| 14            | 310              | 260               | B-58469     | 17,80                 | 21,36                 |
| 14            | 450              | 400               | B-58475     | 22,50                 | 27,00                 |
| 14            | 720              | 600               | B-58481     | 27,10                 | 32,52                 |
| 16            | 160              | 110               | B-58540     | 17,80                 | 21,36                 |
| 16            | 210              | 160               | B-58556     | 20,00                 | 24,00                 |
| 16            | 310              | 260               | B-58578     | 24,00                 | 28,80                 |
| 16            | 450              | 400               | B-58584     | 28,70                 | 34,44                 |
| 18            | 250              | 200               | B-58615     | 30,60                 | 36,72                 |
| 18            | 450              | 400               | B-58621     | 37,00                 | 44,40                 |
| 20            | 250              | 200               | B-58637     | 34,70                 | 41,64                 |
| 20            | 450              | 400               | B-58659     | 39,20                 | 47,04                 |
| 22            | 250              | 200               | B-58665     | 39,20                 | 47,04                 |
| 22            | 450              | 400               | B-58687     | 50,00                 | 60,00                 |
| 24            | 250              | 200               | B-58693     | 47,00                 | 56,40                 |
| 24            | 450              | 400               | B-58702     | 53,10                 | 63,72                 |
| 25            | 250              | 200               | B-58718     | 47,00                 | 56,40                 |
| 25            | 450              | 400               | B-58724     | 62,30                 | 74,76                 |
| 28            | 250              | 200               | B-58746     | 56,10                 | 67,32                 |
| 28            | 450              | 400               | B-58752     | 72,50                 | 87,00                 |

## NEMESIS II HAMMERBOHRER SETS

| Bohrer Ø (mm)   | Gesamtlänge (mm) | Details        | Bestell-Nr. | Preis (€) exkl. MwSt. | Preis (€) inkl. MwSt. |
|-----------------|------------------|----------------|-------------|-----------------------|-----------------------|
| 5, 6 / 6, 8, 10 | 115 / 165        | 5 Stk. in Box  | B-58992     | 28,70                 | 34,44                 |
| 6, 8, 10        | 165              | 3 Stk. in Box  | B-59075     | 18,90                 | 22,68                 |
| 6               | 165              | 10 Stk. in Box | B-63264     | 50,00                 | 60,00                 |
| 6               | 215              | 10 Stk. in Box | B-63270     | 56,10                 | 67,32                 |
| 8               | 165              | 10 Stk. in Box | B-63373     | 59,20                 | 71,04                 |
| 8               | 215              | 10 Stk. in Box | B-63389     | 65,50                 | 78,60                 |
| 10              | 165              | 10 Stk. in Box | B-63410     | 62,30                 | 74,76                 |
| 10              | 215              | 10 Stk. in Box | B-63426     | 72,50                 | 87,00                 |
| 12              | 160              | 10 Stk. in Box | B-63454     | 76,50                 | 91,80                 |
| 12              | 210              | 10 Stk. in Box | B-63460     | 84,70                 | 101,64                |
| 14              | 210              | 10 Stk. in Box | B-63507     | 118,40                | 142,08                |



## HAMMERBOHRER V-PLUS GEEIGNET FÜR SDS-PLUS

Bestens zum Einsatz in Beton, Mauerwerk und Naturstein geeignet. Moderne thermische Verfahren und eine spezielle Oberflächenverdichtung reduzieren den Verschleiß und machen den Bohrer widerstandsfähig gegen Biegebeanspruchung.



| Bohrer Ø (mm) | Gesamtlänge (mm) | Arbeitslänge (mm) | Bestell-Nr. | Preis (€) exkl. MwSt. | Preis (€) inkl. MwSt. |
|---------------|------------------|-------------------|-------------|-----------------------|-----------------------|
| 5,0           | 110              | 50                | B-46492     | 3,00                  | 3,60                  |
| 5,0           | 160              | 100               | B-46501     | 3,00                  | 3,60                  |
| 6,0           | 110              | 50                | B-46517     | 3,30                  | 3,96                  |
| 6,0           | 160              | 100               | B-46523     | 3,30                  | 3,96                  |
| 7,0           | 110              | 50                | B-47438     | 3,60                  | 4,32                  |
| 7,0           | 160              | 100               | B-47444     | 4,00                  | 4,80                  |
| 8,0           | 110              | 50                | B-46539     | 3,60                  | 4,32                  |
| 8,0           | 160              | 100               | B-46545     | 3,60                  | 4,32                  |
| 8,0           | 210              | 150               | B-47472     | 4,40                  | 5,28                  |
| 8,0           | 260              | 200               | B-47488     | 5,70                  | 6,84                  |
| 8,0           | 600              | 540               | B-47525     | 14,40                 | 17,28                 |
| 10,0          | 110              | 50                | B-46551     | 3,60                  | 4,32                  |
| 10,0          | 160              | 100               | B-46567     | 4,00                  | 4,80                  |
| 10,0          | 210              | 150               | B-47569     | 5,30                  | 6,36                  |
| 10,0          | 260              | 200               | B-47575     | 6,10                  | 7,32                  |
| 10,0          | 310              | 250               | B-47581     | 7,10                  | 8,52                  |
| 10,0          | 1000             | 940               | B-47634     | 41,80                 | 50,16                 |
| 11,0          | 160              | 110               | B-47640     | 5,30                  | 6,36                  |
| 11,0          | 260              | 210               | B-47662     | 7,60                  | 9,12                  |
| 12,0          | 160              | 110               | B-46573     | 5,30                  | 6,36                  |
| 12,0          | 210              | 160               | B-47684     | 5,70                  | 6,84                  |
| 12,0          | 260              | 210               | B-47690     | 7,60                  | 9,12                  |
| 12,0          | 450              | 400               | B-47721     | 13,40                 | 16,08                 |
| 12,0          | 600              | 550               | B-47737     | 17,80                 | 21,36                 |
| 12,0          | 1000             | 950               | B-47759     | 44,30                 | 53,16                 |
| 14,0          | 160              | 110               | B-46589     | 6,60                  | 7,92                  |
| 14,0          | 210              | 160               | B-47802     | 7,10                  | 8,52                  |
| 14,0          | 260              | 210               | B-47818     | 8,70                  | 10,44                 |

| Bohrer Ø (mm) | Gesamtlänge (mm) | Arbeitslänge (mm) | Bestell-Nr. | Preis (€) exkl. MwSt. | Preis (€) inkl. MwSt. |
|---------------|------------------|-------------------|-------------|-----------------------|-----------------------|
| 14,0          | 450              | 400               | B-47830     | 14,40                 | 17,28                 |
| 14,0          | 600              | 550               | B-47846     | 18,90                 | 22,68                 |
| 14,0          | 1000             | 950               | B-47852     | 44,30                 | 53,16                 |
| 16,0          | 210              | 160               | B-47911     | 9,30                  | 11,16                 |
| 16,0          | 310              | 260               | B-47933     | 12,50                 | 15,00                 |
| 16,0          | 450              | 400               | B-47949     | 17,80                 | 21,36                 |
| 16,0          | 600              | 550               | B-47955     | 22,50                 | 27,00                 |
| 16,0          | 800              | 750               | B-47961     | 32,60                 | 39,12                 |
| 16,0          | 1000             | 950               | B-47977     | 50,00                 | 60,00                 |
| 18,0          | 200              | 150               | B-48000     | 15,60                 | 18,72                 |
| 18,0          | 300              | 250               | B-48016     | 17,80                 | 21,36                 |
| 18,0          | 450              | 400               | B-48022     | 22,50                 | 27,00                 |
| 18,0          | 600              | 550               | B-48038     | 27,10                 | 32,52                 |
| 18,0          | 1000             | 950               | B-48044     | 56,10                 | 67,32                 |
| 20,0          | 200              | 150               | B-48072     | 17,80                 | 21,36                 |
| 20,0          | 300              | 250               | B-48088     | 20,00                 | 24,00                 |
| 20,0          | 450              | 400               | B-48094     | 27,10                 | 32,52                 |
| 20,0          | 600              | 550               | B-48103     | 34,70                 | 41,64                 |
| 20,0          | 1000             | 950               | B-48125     | 62,30                 | 74,76                 |
| 22,0          | 250              | 200               | B-48131     | 24,00                 | 28,80                 |
| 22,0          | 450              | 400               | B-48147     | 34,70                 | 41,64                 |
| 24,0          | 250              | 200               | B-48197     | 30,60                 | 36,72                 |
| 24,0          | 450              | 400               | B-48206     | 37,00                 | 44,40                 |
| 24,0          | 600              | 550               | B-48212     | 44,30                 | 53,16                 |
| 25,0          | 250              | 200               | B-48228     | 32,60                 | 39,12                 |
| 25,0          | 450              | 400               | B-48234     | 39,20                 | 47,04                 |
| 26,0          | 250              | 200               | B-48262     | 34,70                 | 41,64                 |
| 26,0          | 450              | 400               | B-48278     | 41,80                 | 50,16                 |

## HAMMERBOHRERSET V-PLUS 10-TEILIG



### Inhalt

- 1× 5×110 mm
- 1× 6×110 mm
- 2× 6×160 mm
- 2× 8×160 mm
- 2× 10×160 mm
- 1× 10×210 mm
- 1× 12×210 mm

### Bestell-Nr.

B-49127

### Preis (€) exkl. MwSt.

32,60

### Preis (€) inkl. MwSt.

39,12



## HAMMERBOHRER GEEIGNET FÜR SDS-PLUS

Für den Einsatz in Beton, Mauerwerk und Naturstein geeignet.  
Dieser robuste SDS-PLUS Hammerbohrer ist eine preisgünstige Alternative zum V-Plus Bohrer.  
Optimal für den gelegentlichen Gebrauch.



| Bohrer Ø (mm) | Gesamtlänge (mm) | Arbeitslänge (mm) | Bestell-Nr. | Preis (€) exkl. MwSt. | Preis (€) inkl. MwSt. |
|---------------|------------------|-------------------|-------------|-----------------------|-----------------------|
| 3,5           | 90               | 30                | D-16950     | 1,20                  | 1,44                  |
| 4,0           | 110              | 50                | D-00016     | 1,20                  | 1,44                  |
| 5,0           | 110              | 50                | D-00022     | 1,20                  | 1,44                  |
| 5,0           | 160              | 100               | D-00038     | 1,20                  | 1,44                  |
| 5,5           | 110              | 50                | D-00044     | 1,20                  | 1,44                  |
| 6,0           | 110              | 50                | D-00050     | 1,20                  | 1,44                  |
| 6,0           | 160              | 100               | D-00066     | 1,20                  | 1,44                  |
| 6,0           | 210              | 150               | D-00072     | 1,20                  | 1,44                  |
| 6,5           | 110              | 50                | D-00088     | 1,20                  | 1,44                  |
| 6,5           | 160              | 100               | D-00094     | 1,20                  | 1,44                  |
| 7,0           | 110              | 50                | D-00103     | 1,20                  | 1,44                  |
| 7,0           | 160              | 100               | D-00119     | 1,50                  | 1,80                  |
| 8,0           | 110              | 50                | D-00125     | 1,20                  | 1,44                  |
| 8,0           | 160              | 100               | D-00131     | 1,50                  | 1,80                  |
| 8,0           | 210              | 150               | D-00147     | 1,50                  | 1,80                  |
| 8,0           | 260              | 200               | D-00153     | 1,80                  | 2,16                  |
| 8,0           | 310              | 250               | D-66640     | 2,10                  | 2,52                  |
| 9,0           | 210              | 150               | D-00169     | 1,50                  | 1,80                  |
| 10,0          | 160              | 100               | D-00175     | 1,50                  | 1,80                  |
| 10,0          | 210              | 150               | D-00181     | 1,80                  | 2,16                  |
| 10,0          | 260              | 200               | D-00197     | 1,80                  | 2,16                  |
| 10,0          | 310              | 250               | D-00206     | 2,10                  | 2,52                  |
| 10,0          | 350              | 290               | D-66656     | 2,40                  | 2,88                  |
| 10,0          | 460              | 400               | D-17538*    | 4,00                  | 4,80                  |
| 11,0          | 160              | 100               | D-00212     | 1,50                  | 1,80                  |
| 12,0          | 160              | 100               | D-00228     | 1,50                  | 1,80                  |
| 12,0          | 210              | 150               | D-00234     | 1,80                  | 2,16                  |
| 12,0          | 260              | 200               | D-00240     | 1,80                  | 2,16                  |
| 12,0          | 310              | 250               | D-66684     | 2,40                  | 2,88                  |
| 12,0          | 460              | 400               | D-16271*    | 4,00                  | 4,80                  |
| 13,0          | 160              | 100               | D-00256     | 1,80                  | 2,16                  |

| Bohrer Ø (mm) | Gesamtlänge (mm) | Arbeitslänge (mm) | Bestell-Nr. | Preis (€) exkl. MwSt. | Preis (€) inkl. MwSt. |
|---------------|------------------|-------------------|-------------|-----------------------|-----------------------|
| 14,0          | 160              | 100               | D-00262     | 2,10                  | 2,52                  |
| 14,0          | 260              | 200               | D-00278     | 2,40                  | 2,88                  |
| 14,0          | 310              | 250               | D-66709     | 3,00                  | 3,60                  |
| 14,0          | 460              | 400               | D-17544     | 4,00                  | 4,80                  |
| 15,0          | 160              | 100               | D-00284     | 2,40                  | 2,88                  |
| 15,0          | 460              | 400               | D-17550*    | 5,30                  | 6,36                  |
| 16,0          | 210              | 150               | D-00290     | 2,70                  | 3,24                  |
| 16,0          | 310              | 250               | D-00309     | 3,30                  | 3,96                  |
| 16,0          | 460              | 400               | D-16287*    | 5,30                  | 6,36                  |
| 17,0          | 210              | 150               | D-00315     | 3,30                  | 3,96                  |
| 18,0          | 210              | 150               | D-00321     | 3,60                  | 4,32                  |
| 18,0          | 300              | 240               | D-00337     | 4,00                  | 4,80                  |
| 18,0          | 460              | 400               | D-17566*    | 6,10                  | 7,32                  |
| 19,0          | 210              | 150               | D-00343     | 3,00                  | 3,60                  |
| 19,0          | 460              | 400               | D-16293*    | 6,60                  | 7,92                  |
| 20,0          | 210              | 150               | D-00359     | 4,40                  | 5,28                  |
| 20,0          | 310              | 250               | D-00365     | 5,30                  | 6,36                  |
| 20,0          | 460              | 400               | D-15235*    | 6,60                  | 7,92                  |
| 22,0          | 260              | 200               | D-00371     | 5,30                  | 6,36                  |
| 22,0          | 310              | 250               | D-08062     | 6,10                  | 7,32                  |
| 22,0          | 460              | 400               | D-15241*    | 7,10                  | 8,52                  |
| 24,0          | 460              | 400               | D-16302*    | 8,70                  | 10,44                 |
| 25,0          | 260              | 200               | D-00387     | 7,10                  | 8,52                  |
| 25,0          | 310              | 250               | D-08517     | 6,60                  | 7,92                  |
| 25,0          | 460              | 400               | D-15257*    | 8,70                  | 10,44                 |
| 26,0          | 260              | 200               | D-00393     | 7,60                  | 9,12                  |
| 26,0          | 310              | 250               | D-08078     | 8,70                  | 10,44                 |
| 26,0          | 460              | 400               | D-15263*    | 10,00                 | 12,00                 |
| 28,0          | 460              | 400               | D-16318*    | 11,60                 | 13,92                 |
| 30,0          | 460              | 400               | D-17572*    | 15,60                 | 18,72                 |

\* mit kürzerem Bohrer gleichen Durchmessers mindestens 150 mm tief vorbohren.



## HAMMERBOHRERSETS 25-TEILIG GEEIGNET FÜR SDS-PLUS

| Bohrer Ø (mm) | Gesamtlänge (mm) | Details           | Bestell-Nr. | Preis (€) exkl. MwSt. | Preis (€) inkl. MwSt. |
|---------------|------------------|-------------------|-------------|-----------------------|-----------------------|
| 6             | 110              | 25 Stk. im Karton | D-61612     | 22,50                 | 27,00                 |
| 8             | 110              | 25 Stk. im Karton | D-61634     | 24,00                 | 28,80                 |
| 10            | 110              | 25 Stk. im Karton | D-61656     | 24,00                 | 28,80                 |



## ABSAUGBOHRKRONEN GEEIGNET FÜR SDS-PLUS

- Hammerbohrer mit integrierter Absaugung
- Besonders staubarmes Bohren
- Hohe Effizienz und schneller Bohrfortschritt
- Perfekter Bohrstaubabtransport
- Längere Standzeit durch kühleren Bohrkopf
- Schlauchanschluss Ø 38 mm



| Bohrer Ø (mm) | Gesamtlänge (mm) | Bestell-Nr. | Preis (€) exkl. MwSt. | Preis (€) inkl. MwSt. |
|---------------|------------------|-------------|-----------------------|-----------------------|
| 12            | 325              | B-64381     | 65,50                 | 78,60                 |
| 14            | 360              | B-64397     | 68,80                 | 82,56                 |
| 16            | 360              | B-64406     | 72,50                 | 87,00                 |
| 18            | 360              | B-64412     | 84,70                 | 101,64                |



## METALLBOHRER GEEIGNET FÜR SDS-PLUS (HSS-TiN)

TiN (Titanitrid) ist eine chemische Verbindung von Titan und Stickstoff und besitzt gute Reibungseigenschaften. Geeignet für legierte und unlegierte Stähle, Edelstahl und Gusseisen.



| Bohrer Ø (mm) | Gesamtlänge (mm) | Stk./Pkg. | Bestell-Nr. | Preis (€) exkl. MwSt. | Preis (€) inkl. MwSt. |
|---------------|------------------|-----------|-------------|-----------------------|-----------------------|
| 3             | 90               | 1         | B-57401     | 2,10                  | 2,52                  |
| 3,5           | 100              | 1         | B-57417     | 2,10                  | 2,52                  |
| 4             | 105              | 1         | B-57423     | 2,40                  | 2,88                  |
| 4,5           | 110              | 1         | B-57439     | 2,40                  | 2,88                  |
| 5             | 116              | 1         | B-57445     | 3,00                  | 3,60                  |
| 5,5           | 123              | 1         | B-57451     | 3,00                  | 3,60                  |
| 6             | 123              | 1         | B-57467     | 3,60                  | 4,32                  |
| 6,5           | 131              | 1         | B-57473     | 3,60                  | 4,32                  |



## HOLZ-SPIRALBOHRER GEEIGNET FÜR SDS-PLUS

Spiralbohrer mit Zentrierspitze und 2 Schulerschneiden für exakte und splitterfreie Bohrungen in Hart- und Weichholz.



| Bohrer Ø (mm) | Gesamtlänge (mm) | Stk./Pkg. | Bestell-Nr. | Preis (€) exkl. MwSt. | Preis (€) inkl. MwSt. |
|---------------|------------------|-----------|-------------|-----------------------|-----------------------|
| 4             | 105              | 1         | B-57489     | 2,40                  | 2,88                  |
| 5             | 116              | 1         | B-57495     | 2,70                  | 3,24                  |
| 6             | 123              | 1         | B-57504     | 3,00                  | 3,60                  |
| 8             | 147              | 1         | B-57510     | 3,30                  | 3,96                  |
| 10            | 163              | 1         | B-57526     | 3,60                  | 4,32                  |



















## EISBOHRER GEEIGNET FÜR SDS-PLUS

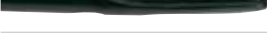

| Bohrer Ø (mm) | Gesamtlänge (mm) | Arbeitslänge (mm) | Bestell-Nr. | Preis (€) exkl. MwSt. | Preis (€) inkl. MwSt. |
|---------------|------------------|-------------------|-------------|-----------------------|-----------------------|
| 32,0          | 450              | 400               | 821700-1    | 98,00                 | 117,60                |



**MEISSEL UND ZUBEHÖR GEEIGNET FÜR SDS-PLUS**

|  | Typ                                  | Beschreibung   | Größe (mm) | Bestell-Nr. | Preis (€) exkl. MwSt. | Preis (€) inkl. MwSt. |
|--|--------------------------------------|--|------------|-------------|-----------------------|-----------------------|
|    | Spitzmeißel                          |  | 250        | P-25068     | 5,70                  | 6,84                  |
|    | Spitzmeißel <b>selbstschärfend</b>   | Für allgemeine Meißel- und Aufbrucharbeiten von Mauerwerk, Beton und losem Gestein                           | 250        | B-64238*    | 8,70                  | 10,44                 |
|    | Flachmeißel                          |  | 20 x 200   | P-25074     | 6,10                  | 7,32                  |
|    | Flachmeißel <b>selbstschärfend</b>   |  | 20 x 250   | B-64244*    | 8,70                  | 10,44                 |
|    | Breitmeißel <b>selbstschärfend</b>   | Für universelles Abtragen von Materialien größeren Umfangs   | 40 x 250   | B-64250*    | 14,40                 | 17,28                 |
|    | Breitmeißel                          |  | 37 x 200   | A-30483     | 15,60                 | 18,72                 |
|    | Breitmeißel gekröpft                 | Mit ergonomisch abgewinkelter Arbeitsseite   | 60 x 250   | P-24935     | 17,80                 | 21,36                 |
|    |                                      |  | 40 x 200   | P-24941     | 12,50                 | 15,00                 |
|    | 60 x 250                             | P-24957  | 18,90      | 22,68       |                       |                       |
|    | Hohlmeißel                           | Zum Stemmen von schmalen Kanälen in Mauerwerk  | 22 x 240   | P-25080     | 13,40                 | 16,08                 |
|    | Flügelmeißel                         | Zum Bearbeiten von Kalksandstein, Ziegeln und Bimsstein. Ideal für variable Kanaltiefe durch Gleiterführung. | 22 x 250   | P-24963     | 27,10                 | 32,52                 |
|  | Fliesenmeißel <b>selbstschärfend</b> | Zum Abschlagen von Fliesen geeignet. Die flache Schneide minimiert das Brechen von Fliesen.                  | 40 x 260   | B-14071**   | 16,70                 | 20,04                 |
|  | Stechbeitel                          | Speziell für die Holzbearbeitung   | 20 x 170   | P-25105     | 18,90                 | 22,68                 |
|  |                                      |  | 30 x 170   | P-25111     | 27,10                 | 32,52                 |
|  | Schaber komplett                     |  | 100 x 160  | A-68161     | 76,50                 | 91,80                 |
|  | Schaberblech                         |  |            | 343411-9    | 27,10                 | 32,52                 |

\* 30% höhere Abtragsleistung und deutlich längere Lebensdauer aufgrund der selbstschärfenden Eigenschaft in Verbindung mit der neuartigen Form (kein extra Nachschärfen notwendig).

\*\* 40% höhere Abtragsleistung. Geeignet für schmale Fugen zwischen Fliesen, dank flachem Spaten. Weniger Fliesenbruch aufgrund seiner speziellen Form.





## BOHRERSETS GEEIGNET FÜR SDS-PLUS

### SDS-PLUS HOLZ-/METALLBOHRERSET 5-TLG.

| Inhalt  | Bestell-Nr. | Preis (€)<br>exkl. MwSt. | Preis (€)<br>inkl. MwSt. |
|---|-------------|--------------------------|--------------------------|
|  <p>HSS-Tin Metall-Bohrer: 3, 4 mm<br/>Holz-Spiralbohrer: 4, 5, 6 mm</p>  | B-57532     | 10,80                    | 12,96                    |

### MAKPAC SDS-PLUS BOHRER- UND BITSET 65-TLG.

| Inhalt  | Bestell-Nr. | Preis (€)<br>exkl. MwSt. | Preis (€)<br>inkl. MwSt. |
|---|-------------|--------------------------|--------------------------|
|   <p><b>Bits:</b><br/>25 mm Länge:<br/>2xPH0 2xPH1 3xPH2 3xPH3<br/>2xPZ0 2xPZ1 3xPZ2 3xPZ3<br/>Schlitzbit:<br/>2x4,0 - 2x5,0 - 2x5,5 - 2x6,5<br/>Sechskant:<br/>1xH3, 1x4, 1xH5, 1xH6<br/>Torx:<br/>1xTX10, 1xTX15, 2xTX20,<br/>2xTX25, 1xTX30, 1xTX40<br/>Stecknüsse 6-kant 1/4":<br/>8, 10, 12, 13 mm</p> <p><b>Bohrer mit SDS-PLUS Schaft:</b><br/>HSS-Tin:<br/>3,0 - 3,5 - 4,0 - 4,5 - 5,0 - 5,5 - 6,0 - 6,5 mm<br/>Holz:<br/>4,0 - 5,0 - 6,0 - 8,0 - 10,0 mm<br/>SDS-Plus:<br/>7,0 - 8,0 - 10,0 - 12,0 mm</p> | B-69478     | 98,00                    | 117,60                   |



## MEISSEL-SETS GEEIGNET FÜR SDS-PLUS

### SDS-PLUS MEISSELSET 3-TEILIG „PREMIUM“

| Inhalt   | Bestell-Nr. | Preis (€)<br>exkl. MwSt. | Preis (€)<br>inkl. MwSt. |
|--|-------------|--------------------------|--------------------------|
| <b>Meißel:</b><br>1 x Spitzmeißel 250 mm<br>1 x Flachmeißel 20 x 250 mm<br>1 x Flachmeißel 40 x 250 mm | E-04911     | 30,60                    | 36,72                    |



### SDS-PLUS MEISSELSET 5-TEILIG

| Inhalt   | Bestell-Nr. | Preis (€)<br>exkl. MwSt. | Preis (€)<br>inkl. MwSt. |
|--|-------------|--------------------------|--------------------------|
| <b>Meißel:</b><br>2 x Spitzmeißel 250 mm<br>2 x Breitmeißel 20 x 250 mm<br>1 x Breitmeißel 40 x 250 mm | D-16368     | 32,60                    | 39,12                    |





## HAMMERBOHRER-SETS GEEIGNET FÜR SDS-PLUS

### SDS-PLUS BOHRERSET 5-TEILIG

| Inhalt   | Bestell-Nr. | Preis (€)<br>exkl. MwSt. | Preis (€)<br>inkl. MwSt. |
|--|-------------|--------------------------|--------------------------|
| <b>Bohrer:</b><br>ø 5 x 110 mm<br>ø 6 x 110 mm<br>ø 8 x 110 mm<br>ø 6 x 160 mm<br>ø 8 x 160 mm | D-00795     | 5,70                     | 6,84                     |



### SDS-PLUS BOHRERSET 5-TEILIG

| Inhalt   | Bestell-Nr. | Preis (€)<br>exkl. MwSt. | Preis (€)<br>inkl. MwSt. |
|--|-------------|--------------------------|--------------------------|
| <b>Bohrer:</b><br>2x ø 6 x 110 mm<br>2x ø 8 x 160 mm<br>1x ø 10 x 160 mm | B-55784     | 8,10                     | 9,72                     |



### SDS-PLUS BOHRERSET 5-TEILIG

| Inhalt  | Bestell-Nr. | Preis (€)<br>exkl. MwSt. | Preis (€)<br>inkl. MwSt. |
|---|-------------|--------------------------|--------------------------|
| <b>Bohrer:</b><br>ø 5,5 x 160 mm<br>ø 6 x 160 mm<br>ø 6,5 x 160 mm<br>ø 8 x 160 mm<br>ø 10 x 160 mm | B-57037     | 8,10                     | 9,72                     |





## HAMMERBOHRER/MEISSEL-SETS GEEIGNET FÜR SDS-PLUS

### SDS-PLUS BOHRERSET / MEISSELSET 10-TEILIG

| Inhalt | Bestell-Nr. | Preis (€)<br>exkl. MwSt. | Preis (€)<br>inkl. MwSt. |
|--------|-------------|--------------------------|--------------------------|
|        | D-19174     | 44,30                    | 53,16                    |

**Bohrer:**

ø 6 x 110 mm  
 ø 8 x 160 mm  
 ø 10 x 210 mm  
 ø 10 x 460 mm  
 ø 12 x 210 mm  
 ø 12 x 460 mm  
 ø 16 x 460 mm  
 ø 20 x 460 mm

**Meißel:**

Spitzmeißel 250 mm  
 Flachmeißel 20 x 250 mm



### SDS-PLUS BOHRERSET / MEISSELSET 10-TEILIG

| Inhalt | Bestell-Nr. | Preis (€)<br>exkl. MwSt. | Preis (€)<br>inkl. MwSt. |
|--------|-------------|--------------------------|--------------------------|
|        | D-21191     | 44,30                    | 53,16                    |

**Bohrer:**

ø 5,5 x 110 mm  
 ø 6 x 110 mm  
 ø 7 x 160 mm  
 ø 8 x 160 mm  
 ø 10 x 210 mm  
 ø 10 x 460 mm  
 ø 16 x 460 mm  
 ø 20 x 460 mm

**Meißel:**

Spitzmeißel 250 mm  
 Flachmeißel 20 x 250 mm



### SDS-PLUS BOHRERSET / MEISSELSET 10-TEILIG

| Inhalt | Bestell-Nr. | Preis (€)<br>exkl. MwSt. | Preis (€)<br>inkl. MwSt. |
|--------|-------------|--------------------------|--------------------------|
|        | D-70904     | 30,60                    | 36,72                    |

**Bohrer:**

ø 5,5 x 160 mm  
 ø 6 x 160 mm  
 ø 6,5 x 160 mm  
 ø 8 x 160 mm  
 ø 10 x 160 mm  
 ø 10 x 210 mm  
 ø 12 x 210 mm  
 ø 16 x 210 mm

**Meißel:**

Spitzmeißel 250 mm  
 Flachmeißel 20 x 250 mm



## SDS-PLUS BOHRERSET / MEISSELSET 17-TEILIG

| Inhalt   | Bestell-Nr. | Preis (€)<br>exkl. MwSt. | Preis (€)<br>inkl. MwSt. |
|--|-------------|--------------------------|--------------------------|
| <p><b>Bohrer:</b></p> <ul style="list-style-type: none"> <li>ø 5 x 110 mm</li> <li>ø 6 x 110 mm</li> <li>ø 6 x 160 mm</li> <li>ø 8 x 110 mm</li> <li>ø 8 x 160 mm</li> <li>ø 8 x 210 mm</li> <li>ø 10 x 110 mm</li> <li>ø 10 x 160 mm</li> <li>ø 10 x 210 mm</li> <li>ø 12 x 160 mm</li> <li>ø 12 x 260 mm</li> <li>ø 14 x 260 mm</li> </ul> <p><b>Meißel:</b></p> <ul style="list-style-type: none"> <li>Spitzmeißel 140 mm</li> <li>Spitzmeißel 250 mm</li> <li>Flachmeißel 20 x 140 mm</li> <li>Flachmeißel 20 x 250 mm</li> <li>Breitmeißel 40 x 250 mm</li> </ul> | D-19180     | 47,00                    | 56,40                    |



## SDS-PLUS BOHRERSET / MEISSELSET 17-TEILIG

| Inhalt   | Bestell-Nr. | Preis (€)<br>exkl. MwSt. | Preis (€)<br>inkl. MwSt. |
|--|-------------|--------------------------|--------------------------|
| <p><b>Bohrer:</b></p> <ul style="list-style-type: none"> <li>ø 5 x 110 mm</li> <li>ø 5,5 x 110 mm</li> <li>ø 6 x 110 mm</li> <li>ø 6 x 160 mm</li> <li>ø 7 x 160 mm</li> <li>ø 8 x 110 mm</li> <li>ø 8 x 160 mm</li> <li>ø 8 x 210 mm</li> <li>ø 10 x 110 mm</li> <li>ø 10 x 160 mm</li> <li>ø 10 x 210 mm</li> <li>ø 14 x 260 mm</li> </ul> <p><b>Meißel:</b></p> <ul style="list-style-type: none"> <li>Spitzmeißel 140 mm</li> <li>Spitzmeißel 250 mm</li> <li>Flachmeißel 20 x 140 mm</li> <li>Flachmeißel 20 x 250 mm</li> <li>Breitmeißel 40 x 250 mm</li> </ul> | D-21200     | 44,30                    | 53,16                    |



## SDS-PLUS BOHRERSET/MEISSELSET IN ROLLTASCHE 17-TEILIG

| Inhalt   | Bestell-Nr. | Preis (€)<br>exkl. MwSt. | Preis (€)<br>inkl. MwSt. |
|--|-------------|--------------------------|--------------------------|
| <p><b>Bohrer:</b></p> <ul style="list-style-type: none"> <li>ø 5 x 110 mm</li> <li>ø 5,5 x 110 mm</li> <li>ø 6 x 110 mm</li> <li>ø 6 x 160 mm</li> <li>ø 7 x 160 mm</li> <li>ø 8 x 110 mm</li> <li>ø 8 x 160 mm</li> <li>ø 8 x 210 mm</li> <li>ø 10 x 110 mm</li> <li>ø 10 x 160 mm</li> <li>ø 10 x 210 mm</li> <li>ø 14 x 260 mm</li> </ul> <p><b>Meißel:</b></p> <ul style="list-style-type: none"> <li>Spitzmeißel 140 mm</li> <li>Spitzmeißel 250 mm</li> <li>Flachmeißel 20 x 140 mm</li> <li>Flachmeißel 20 x 250 mm</li> <li>Breitmeißel 40 x 250 mm</li> </ul> | D-53073     | 39,20                    | 47,04                    |



## MAKPAC SDS-PLUS BOHRERSET/MEISSELSET I 17-TEILIG

| Inhalt  | Bestell-Nr. | Preis (€)<br>exkl. MwSt. | Preis (€)<br>inkl. MwSt. |
|---|-------------|--------------------------|--------------------------|
| <p><b>Bohrer:</b></p> <ul style="list-style-type: none"> <li>ø 5 x 110 mm</li> <li>ø 5,5 x 110 mm</li> <li>ø 5,5 x 160 mm</li> <li>ø 6 x 110 mm</li> <li>ø 6 x 160 mm</li> <li>ø 7 x 110 mm</li> <li>ø 7 x 160 mm</li> <li>ø 8 x 110 mm</li> <li>ø 8 x 160 mm</li> <li>ø 8 x 210 mm</li> <li>ø 10 x 160 mm</li> <li>ø 10 x 210 mm</li> <li>ø 14 x 260 mm</li> </ul> <p><b>Meißel:</b></p> <ul style="list-style-type: none"> <li>Spitzmeißel 140 mm</li> <li>Spitzmeißel 250 mm</li> <li>Flachmeißel 20 x 140 mm</li> <li>Flachmeißel 20 x 250 mm</li> <li>Breitmeißel 40 x 250 mm</li> </ul> | B-52059     | 72,50                    | 87,00                    |



## MAKPAC SDS-PLUS BOHRERSET/MEISSELSET II 17-TEILIG

| Inhalt   | Bestell-Nr. | Preis (€)<br>exkl. MwSt. | Preis (€)<br>inkl. MwSt. |
|--|-------------|--------------------------|--------------------------|
| <p><b>Bohrer:</b></p> <ul style="list-style-type: none"> <li>ø 5 x 110 mm</li> <li>ø 5 x 160 mm</li> <li>ø 6 x 110 mm</li> <li>ø 6 x 160 mm</li> <li>ø 7 x 110 mm</li> <li>ø 7 x 160 mm</li> <li>ø 8 x 110 mm</li> <li>ø 8 x 210 mm</li> <li>ø 10 x 160 mm</li> <li>ø 10 x 210 mm</li> <li>ø 12 x 210 mm</li> <li>ø 14 x 260 mm</li> </ul> <p><b>Meißel:</b></p> <ul style="list-style-type: none"> <li>Spitzmeißel 140 mm</li> <li>Spitzmeißel 250 mm</li> <li>Flachmeißel 20 x 140 mm</li> <li>Flachmeißel 20 x 250 mm</li> <li>Breitmeißel 40 x 250 mm</li> </ul> | B-53877     | 68,80                    | 82,56                    |



 ZUBEHÖR

## ABSAUGSETS

|  | Beschreibung   | Geeignet für Modelle  | Bestell-Nr. | Preis (€)<br>exkl. MwSt. | Preis (€)<br>inkl. MwSt. |
|--|--|---|-------------|--------------------------|--------------------------|
|    | Absaugset Bohrhämmer - ø 25 mm                         | HR2010/BHR200/BHR162/<br>DHR162/DHR164/DHR165   | 192176-8    | 56,10                    | 67,32                    |
|    | Absaugset Bohrhämmer - ø 25 mm                         | HR2450/F/T/HR2020/<br>HR2440/F/X/HR2470/HR2810/<br>HR2811/BHR261/BHR262/<br>BHR241/DHR241/BHR202/<br>DHR202/HR2650/HR2651 | 193472-7    | 47,00                    | 56,40                    |
|    | Wandabsaugset universal                                | bis Bohrer Ø 24mm   | P-80488     | 15,60                    | 18,72                    |
|    | Staubdichtung<br>zu Bohrhämmer Absaugset ø 25 mm       |   | 421396-0    | 1,80                     | 2,16                     |
|    | Staubschutzkappe<br>zu Bohrhämmer Absaugset ø 25 mm    |   | 421384-7    | 2,10                     | 2,52                     |
|   | Absaugset  | HR2432  | 122709-5    | 53,10                    | 63,72                    |
|  | Staubkappe lang flexibel                               | HR2631FT/HR2630T/<br>HR2611FT/HR2610T/HR2310T/<br>BHR243/DHR243/DHR283/<br>HR002G/HR004G                                  | 195179-1    | 8,10                     | 9,72                     |
|  | Staubkappe kurz flexibel                               | HR2641/HR2631F/HR2611F/<br>HR2610/HR2600/HR2300/<br>DHR263/DHR264/DHR280/<br>HR001G/HR003G/HR3212                         | 195173-3    | 8,70                     | 10,44                    |
|  | Staubkappe flexibel<br>(erfordert Adapterset 194581-5) | HR140D/HR166D/DHR171/<br>HR1840/HR1841F   | 198376-8    | 10,00                    | 12,00                    |
|  | Adapterset zu Staubkappe flexibel                      | HR140D/HR166D/DHR171/<br>HR1840/HR1841F   | 194581-5    | 10,80                    | 12,96                    |





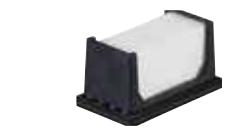

| Beschreibung  | Geeignet für Modelle   | Bestell-Nr. | Preis (€)<br>exkl. Mwst. | Preis (€)<br>inkl. Mwst. |
|---|--|-------------|--------------------------|--------------------------|
| Aktiver HEPA Absaugadapter (DX05) mit Reinigungsmechanismus | DHR182   | 199660-4    | 72,50                    | 87,00                    |
| Aktiver HEPA Absaugadapter (DX07) mit Reinigungsmechanismus | DHR243   | 199572-1    | 124,50                   | 149,40                   |
| Aktiver HEPA Absaugadapter (DX08) mit Reinigungsmechanismus | DHR280   | 199581-0    | 137,70                   | 165,24                   |
| Aktiver HEPA Absaugadapter (DX09) mit Reinigungsmechanismus | DHR283   | 199585-2    | 137,70                   | 165,24                   |
| Aktiver HEPA Absaugadapter (DX11) mit Reinigungsmechanismus | HR3012   | 191G00-4    | 130,60                   | 156,72                   |
| Aktiver HEPA Absaugadapter (DX12) mit Reinigungsmechanismus | HR001G/HR003G  | 191E54-9    | 130,60                   | 156,72                   |
| Aktiver HEPA Absaugadapter (DX14) mit Reinigungsmechanismus | HR002G/HR004G  | 191E60-4    | 130,60                   | 156,72                   |
| HEPA Filterelement  | DX03/HR2650/HR2651T  | 196165-5*   | PaA                      | PaA                      |
|   | DX05   | 199596-7    | 7,10                     | 8,52                     |
|   | DX01/DX02/DX06/DX07/<br>DX08/DX09/DX11/DX12/DX14/<br>HR2650/HR2651/HR2651T/<br>HR2661/HR2652/HR2653/<br>HR2653T/HR2663 | 199557-7    | 10,00                    | 12,00                    |
| Staubschutzkappe für HEPA Absaugadapter                     | DX01/DX02/DX06/DX07/<br>DX08/DX09/DX12/DX14/<br>HR2650/HR2651/HR2651T/<br>HR2661/HR2652/HR2653/<br>HR2653T/HR2663      | 424474-5    | 1,20                     | 1,44                     |
|   | DX10, DX11   | 459206-1    | 1,20                     | 1,44                     |
| Staubbox für HEPA Absaugadapter                             | DX02   | 196162-1    | 23,50                    | ET 28,20                 |
|   | DX11   | 191F49-8    | 34,00                    | ET 40,80                 |

\* Solange Vorrat reicht



## STAUBSCHUTZKAPPEN



| Beschreibung                                  | Für Bohrer | Bestell-Nr. | Preis (€) exkl. MwSt. | Preis (€) inkl. MwSt. |
|---|------------|-------------|-----------------------|-----------------------|
| Staubschutzkappe für Bohrer- und Meißelschaft | ø 6-14 mm  | 421342-3    | 2,40                  | 2,88                  |
|   | ø 10-18 mm | 421664-1    | 3,30                  | 3,96                  |

## ADAPTER







| Beschreibung  | Bestell-Nr. | Preis (€) exkl. MwSt. | Preis (€) inkl. MwSt. |
|---|-------------|-----------------------|-----------------------|
| Adapter für Bohrfutter 1/2" - 20 UNF                      | 122573-4*   | 10,00                 | 12,00                 |
| Bithalter SDS-PLUS, Industrierausführung mit C-Ringfeder  | P-21646     | 9,30                  | 11,16                 |
| Bithalter SDS-PLUS mit Schnellwechselfunktion, magnetisch | B-57548     | 4,40                  | 5,28                  |

\* Solange Vorrat reicht



## WECHSELBOHRFUTTER

|   | Beschreibung  | Geeignet für Modelle  | Bestell-Nr. | Preis (€)<br>exkl. MwSt. | Preis (€)<br>inkl. MwSt. |
|---|---|---|-------------|--------------------------|--------------------------|
|   | Schnellwechselfutter (Bohren)<br>Heavy Duty Ausführung mit<br>Sperrring | HR2450T/HR2470T/HR2810T/<br>HR2811FT/BHR261T/BHR262T/<br>BHR243/DHR243/HR2610T/HR2611FT/<br>DHR264/HR2631FT/HR2630T                     | 196173-6    | 108,20                   | 129,84                   |
|   | Schnellwechselfutter (Bohren)   | HR2450T/HR2470T/HR2810T/<br>HR2811FT/BHR261T/BHR262T/<br>BHR243/DHR243/HR2610T/<br>HR2611FT/DHR264/HR2631FT/<br>HR2630T/HR2651T/HR2653T | 194079-2    | 56,10                    | 67,32                    |
|   |   | DHR283, HR002G  | 199139-5    | 44,30                    | 53,16                    |
|   |   | HR3210FCT   | 194568-7    | 80,60                    | 96,72                    |
|  | Schnellwechselfutter (SDS-PLUS)   | HR2450T/HR2470T/HR2810T/<br>HR2811FT/BHR261T/BHR262T/<br>BHR243/DHR243/HR2610T/<br>HR2611FT/DHR264/HR2631FT/<br>HR2630T/HR2651T/HR2653T | 194080-7    | 30,60                    | 36,72                    |
|   |   | DHR283, HR002G  | 199138-7    | 17,40                    | ET 20,88                 |
|   |   | HR3210FCT   | 194578-4    | 92,90                    | 111,48                   |
|   | SDS-PLUS Schaft mit Zahnkranz-<br>futter zum Aufstecken                 | Alle SDS-PLUS Bohrhämmer  | 122574-2*   | 37,00                    | 44,40                    |

\* Bohrfutterschlüssel nicht im Umfang enthalten. Passende Bestellnr. 763432-9





## GEEIGNET FÜR SDS-MAX



## HAMMERBOHRER ZENTRO MAX GEEIGNET FÜR SDS-MAX

- Dreiteilige Hartmetall-Bohrerspitze mit einzigartiger Schneidgeometrie
- Verstärkte HM-Scheide
- Zentrierspitze
- Angefaste Seitenkanten
- Verschleißindikator
- Kurze, konische Spiralwindungen
- Extrem robuste Lötstellen
- Patentiertes verstärktes Nutdesign
- Hohes Aufnahmevolumen
- Spezielle Oberflächenbehandlung

Die Durchmesser 12–15 mm werden als 2-Schneider geliefert.



| Bohrer Ø (mm) | Gesamt-länge (mm) | Arbeits-länge (mm) | Bestell-Nr. | Preis (€) exkl. MwSt. | Preis (€) inkl. MwSt. |
|---------------|-------------------|--------------------|-------------|-----------------------|-----------------------|
| 12,0          | 540               | 400                | P-17049     | 44,30                 | 53,16                 |
| 12,0          | 690               | 550                | P-17055     | 62,30                 | 74,76                 |
| 14,0          | 340               | 200                | P-17077     | 37,00                 | 44,40                 |
| 14,0          | 540               | 400                | P-17083     | 44,30                 | 53,16                 |
| 15,0          | 340               | 200                | P-17108     | 39,20                 | 47,04                 |
| 15,0          | 540               | 400                | P-17114     | 47,00                 | 56,40                 |
| 16,0          | 540               | 400                | P-77746     | 47,00                 | 56,40                 |
| 16,0          | 940               | 800                | P-77752     | 68,80                 | 82,56                 |
| 16,0          | 1320              | 1180               | P-77768     | 152,00                | 182,40                |
| 18,0          | 340               | 200                | P-77774     | 41,80                 | 50,16                 |
| 18,0          | 540               | 400                | P-77780     | 47,00                 | 56,40                 |
| 18,0          | 940               | 800                | P-77796     | 72,50                 | 87,00                 |
| 18,0          | 1320              | 1180               | P-77805     | 159,20                | 191,04                |
| 20,0          | 320               | 200                | P-77811     | 44,30                 | 53,16                 |
| 20,0          | 520               | 400                | P-77827     | 50,00                 | 60,00                 |
| 20,0          | 920               | 800                | P-77833     | 76,50                 | 91,80                 |
| 20,0          | 1320              | 1200               | P-77849     | 167,30                | 200,76                |
| 22,0          | 320               | 200                | P-77855     | 47,00                 | 56,40                 |
| 22,0          | 520               | 400                | P-77861     | 53,10                 | 63,72                 |
| 22,0          | 920               | 800                | P-77877     | 84,70                 | 101,64                |
| 22,0          | 1320              | 1200               | P-77883     | 175,50                | 210,60                |
| 24,0          | 320               | 200                | P-77899     | 50,00                 | 60,00                 |
| 24,0          | 520               | 400                | P-77908     | 56,10                 | 67,32                 |
| 25,0          | 320               | 200                | P-77914     | 50,00                 | 60,00                 |
| 25,0          | 520               | 400                | P-77920     | 56,10                 | 67,32                 |
| 25,0          | 920               | 800                | P-77936     | 84,70                 | 101,64                |
| 25,0          | 1320              | 1200               | P-77942     | 183,60                | 220,32                |
| 26,0          | 520               | 400                | P-77958     | 62,30                 | 74,76                 |

| Bohrer Ø (mm) | Gesamt-länge (mm) | Arbeits-länge (mm) | Bestell-Nr. | Preis (€) exkl. MwSt. | Preis (€) inkl. MwSt. |
|---------------|-------------------|--------------------|-------------|-----------------------|-----------------------|
| 28,0          | 370               | 250                | P-77964     | 56,10                 | 67,32                 |
| 28,0          | 570               | 450                | P-77970     | 62,30                 | 74,76                 |
| 28,0          | 670               | 550                | P-77986     | 80,60                 | 96,72                 |
| 28,0          | 920               | 800                | P-77992     | 98,00                 | 117,60                |
| 28,0          | 1320              | 1200               | P-78003     | 191,80                | 230,16                |
| 30,0          | 370               | 250                | P-78019     | 59,20                 | 71,04                 |
| 30,0          | 570               | 450                | P-78025     | 65,50                 | 78,60                 |
| 32,0          | 370               | 250                | P-78031     | 62,30                 | 74,76                 |
| 32,0          | 570               | 450                | P-78047     | 76,50                 | 91,80                 |
| 32,0          | 920               | 800                | P-78053     | 113,30                | 135,96                |
| 32,0          | 1320              | 1200               | P-78069     | 200,00                | 240,00                |
| 35,0          | 370               | 250                | P-78075     | 76,50                 | 91,80                 |
| 35,0          | 570               | 450                | P-78081     | 84,70                 | 101,64                |
| 35,0          | 670               | 550                | P-78097     | 103,10                | 123,72                |
| 37,0          | 370               | 250                | P-78106     | 84,70                 | 101,64                |
| 37,0          | 570               | 450                | P-78112     | 98,00                 | 117,60                |
| 37,0          | 920               | 800                | P-78128     | 144,90                | 173,88                |
| 38,0          | 370               | 250                | P-78134     | 88,80                 | 106,56                |
| 38,0          | 570               | 450                | P-78140     | 103,10                | 123,72                |
| 40,0          | 370               | 250                | P-78156     | 103,10                | 123,72                |
| 40,0          | 570               | 450                | P-78162     | 124,50                | 149,40                |
| 40,0          | 920               | 800                | P-78178     | 167,30                | 200,76                |
| 40,0          | 1320              | 1200               | P-78184     | 238,70                | 286,44                |
| 45,0          | 570               | 450                | P-78190     | 175,50                | 210,60                |
| 45,0          | 920               | 800                | P-78209     | 218,30                | 261,96                |
| 50,0          | 570               | 450                | P-78215     | 200,00                | 240,00                |
| 52,0          | 570               | 450                | P-78221     | 209,10                | 250,92                |



## BOHRER GEEIGNET FÜR SDS-MAX

Standardbohrer



| Bohrer Ø (mm) | Gesamtlänge (mm) | Arbeitslänge (mm) | Bestell-Nr. | Preis (€) exkl. MwSt. | Preis (€) inkl. MwSt. |
|---------------|------------------|-------------------|-------------|-----------------------|-----------------------|
| 12,0          | 340              | 200               | D-33875     | 9,30                  | 11,16                 |
| 12,0          | 540              | 400               | D-33881     | 13,40                 | 16,08                 |
| 14,0          | 340              | 200               | D-33897     | 11,60                 | 13,92                 |
| 14,0          | 540              | 400               | D-33906     | 14,40                 | 17,28                 |
| 15,0          | 340              | 200               | D-33912     | 13,40                 | 16,08                 |
| 15,0          | 540              | 400               | D-33928     | 16,70                 | 20,04                 |
| 16,0          | 340              | 200               | D-33934     | 15,60                 | 18,72                 |
| 16,0          | 540              | 400               | D-33940     | 18,90                 | 22,68                 |
| 18,0          | 340              | 200               | D-33956     | 17,80                 | 21,36                 |
| 18,0          | 540              | 400               | D-33962     | 20,00                 | 24,00                 |
| 20,0          | 340              | 200               | D-33978     | 20,00                 | 24,00                 |
| 20,0          | 540              | 400               | D-33984     | 22,50                 | 27,00                 |
| 22,0          | 340              | 200               | D-33990     | 22,50                 | 27,00                 |
| 22,0          | 540              | 400               | D-34001     | 25,50                 | 30,60                 |
| 24,0          | 340              | 200               | D-34017     | 25,50                 | 30,60                 |

| Bohrer Ø (mm) | Gesamtlänge (mm) | Arbeitslänge (mm) | Bestell-Nr. | Preis (€) exkl. MwSt. | Preis (€) inkl. MwSt. |
|---------------|------------------|-------------------|-------------|-----------------------|-----------------------|
| 24,0          | 540              | 400               | D-34023     | 28,70                 | 34,44                 |
| 25,0          | 340              | 200               | D-34039     | 25,50                 | 30,60                 |
| 25,0          | 540              | 400               | D-34045     | 28,70                 | 34,44                 |
| 28,0          | 370              | 250               | D-34051     | 25,50                 | 30,60                 |
| 28,0          | 570              | 450               | D-34067     | 37,00                 | 44,40                 |
| 30,0          | 370              | 250               | D-34073     | 28,70                 | 34,44                 |
| 30,0          | 570              | 450               | D-34089     | 39,20                 | 47,04                 |
| 32,0          | 370              | 250               | D-34095     | 32,60                 | 39,12                 |
| 32,0          | 570              | 450               | D-34104     | 44,30                 | 53,16                 |
| 35,0          | 370              | 250               | D-34110     | 44,30                 | 53,16                 |
| 35,0          | 570              | 450               | D-34126     | 50,00                 | 60,00                 |
| 38,0          | 570              | 450               | D-34148     | 62,30                 | 74,76                 |
| 40,0          | 370              | 250               | D-34154     | 59,20                 | 71,04                 |
| 40,0          | 570              | 450               | D-34160     | 72,50                 | 87,00                 |



## ABSAUGBOHRKRONEN GEEIGNET FÜR SDS-MAX

- Hammerbohrer mit integrierter Absaugung
- Besonders staubarmes Bohren
- Hohe Effizienz und schneller Bohrfortschritt
- Perfekter Bohrstaubabtransport
- Längere Standzeit durch kühleren Bohrkopf
- Schlauchanschluss Ø 38 mm



| Bohrer Ø (mm) | Gesamtlänge (mm) | Bestell-Nr. | Preis (€) exkl. MwSt. | Preis (€) inkl. MwSt. |
|---------------|------------------|-------------|-----------------------|-----------------------|
| 16            | 600              | B-64428     | 144,90                | 173,88                |
| 20            | 600              | B-64440     | 159,20                | 191,04                |
| 24            | 600              | B-64462     | 167,30                | 200,76                |
| 25            | 600              | B-64478     | 167,30                | 200,76                |

| Bohrer Ø (mm) | Gesamtlänge (mm) | Bestell-Nr. | Preis (€) exkl. MwSt. | Preis (€) inkl. MwSt. |
|---------------|------------------|-------------|-----------------------|-----------------------|
| 28            | 600              | B-64484     | 183,60                | 220,32                |
| 30            | 600              | B-64509     | 191,80                | 230,16                |
| 32            | 600              | B-64521     | 200,00                | 240,00                |
| 35            | 600              | B-64543     | 209,10                | 250,92                |



## DREHCONNECT VERLÄNGERUNGSSYSTEM





Anwendung mit Verlängerung + Adapter + Bohrwerkzeug









| Beschreibung | Größe (mm) | Bestell-Nr. | Preis (€) exkl. MwSt. | Preis (€) inkl. MwSt. |
|--------------|------------|-------------|-----------------------|-----------------------|
| Verlängerung | 320        | P-53920     | 28,70                 | 34,44                 |
|              | 750        | P-53936     | 37,00                 | 44,40                 |
|              | 1.100      | P-53942     | 50,00                 | 60,00                 |
| Adapter      | Ø 30 x 190 | P-53914     | 191,80                | 230,16                |



# MEISSEL UND ZUBEHÖR GEEIGNET FÜR SDS-MAX

|  | Typ  | Beschreibung   | Größe (mm) | Bestell-Nr. | Preis (€) exkl. MwSt. | Preis (€) inkl. MwSt. |
|--|--|--|------------|-------------|-----------------------|-----------------------|
|    | Spitzmeißel                                | Für allgemeine Meißel- und Aufbrucharbeiten von Mauerwerk, Beton und losem Gestein | 280        | P-16237     | 8,70                  | 10,44                 |
|  |  | Kostengünstige Alternative zu Artikel oben jedoch weniger Standzeit                | 300        | D-34176     | 5,70                  | 6,84                  |
|  |  | Für allgemeine Meißel- und Aufbrucharbeiten von Mauerwerk, Beton und losem Gestein | 400        | P-16243     | 10,80                 | 12,96                 |
|  |  | Kostengünstige Alternative zu Artikel oben jedoch weniger Standzeit                | 400        | D-34182     | 6,60                  | 7,92                  |
| Selbstschärfend  | Spitzmeißel <b>selbstschärfend</b>         | Für allgemeine Meißel- und Aufbrucharbeiten von Mauerwerk, Beton und losem Gestein | 400        | B-64266*    | 15,60                 | 18,72                 |
| Selbstschärfend gedreht  | Spitzmeißel <b>selbstschärfend gedreht</b> | Wie B-64266 jedoch durch die gedrehte Spitze noch mehr Abbruchleistung             | 400        | B-23064*    | 17,80                 | 21,36                 |
|    | Spitzmeißel                                | Für allgemeine Meißel- und Aufbrucharbeiten von Mauerwerk, Beton und losem Gestein | 600        | P-16259     | 16,70                 | 20,04                 |
|  |  | Kostengünstige Alternative zu Artikel oben jedoch weniger Standzeit                | 600        | D-34198     | 9,30                  | 11,16                 |
|  | Flachmeißel                                | Für allgemeine Meißel- und Aufbrucharbeiten von Mauerwerk, Beton und losem Gestein | 25 x 280   | P-16265     | 8,70                  | 10,44                 |
|  |  | Kostengünstige Alternative zu Artikel oben jedoch weniger Standzeit                | 25 x 300   | D-34207     | 5,30                  | 6,36                  |
|  |  | Für allgemeine Meißel- und Aufbrucharbeiten von Mauerwerk, Beton und losem Gestein | 25 x 400   | P-16271     | 10,80                 | 12,96                 |
|  |  | Kostengünstige Alternative zu Artikel oben jedoch weniger Standzeit                | 25 x 400   | D-34213     | 6,60                  | 7,92                  |
|  |  | Für allgemeine Meißel- und Aufbrucharbeiten von Mauerwerk, Beton und losem Gestein | 25 x 600   | P-16287     | 16,70                 | 20,04                 |
| Selbstschärfend  | Flachmeißel <b>selbstschärfend</b>         | Für allgemeine Meißel- und Aufbrucharbeiten von Mauerwerk, Beton und losem Gestein | 25 x 400   | B-64272*    | 15,60                 | 18,72                 |
|  | Breitmeißel                                | Für universelles Abtragen von Materialien größeren Umfangs                         | 50 x 360   | P-16302     | 16,70                 | 20,04                 |
|  |  | Kostengünstige Alternative zu Artikel oben jedoch weniger Standzeit                | 50 x 400   | D-34235     | 7,60                  | 9,12                  |
|  |  | Für universelles Abtragen von Materialien größeren Umfangs                         | 80 x 300   | P-16318     | 22,50                 | 27,00                 |
|  |  | Kostengünstige Alternative zu Artikel oben jedoch weniger Standzeit                | 80 x 300   | D-34241     | 13,40                 | 16,08                 |
| Selbstschärfend  | Breitmeißel <b>selbstschärfend</b>         | Für universelles Abtragen von Materialien größeren Umfangs                         | 50 x 380   | B-64288     | 18,90                 | 22,68                 |

\* 30 % höhere Abtragsleistung und deutlich längere Lebensdauer aufgrund der selbstschärfenden Eigenschaft in Verbindung mit der neuartigen Form (kein extra Nachschärfen notwendig)

|   | Typ                              | Beschreibung   | Größe (mm) | Bestell-Nr. | Preis (€) exkl. MwSt. | Preis (€) inkl. MwSt. |
|---|----------------------------------|--|------------|-------------|-----------------------|-----------------------|
|   | Fliesenmeißel                    | Zum Abschlagen von Fliesen geeignet. Die flache Schneide minimiert das Brechen von Fliesen   | 50 x 300   | P-16324     | 25,50                 | 30,60                 |
|   | Hohlmeißel                       | Zum Stemmen von schmalen Kanälen in Beton  | 26 x 300   | P-16293     | 25,50                 | 30,60                 |
|   | Spatenmeißel                     | Für allgemeine Garten- und Landwirtschaftsarbeiten, zum Graben in Lehm, verdichtetem Kies und Schlamm, für breitflächige allgemeine Straßenarbeiten. | 100 x 400  | P-23721     | 50,00                 | 60,00                 |
|   | Flügelmeißel                     | Für das Bearbeiten von Kalksandstein, Ziegeln und Bimsstein. Ideal für variable Kanaltiefe durch Gleiterführung.                                     | 35 x 380   | P-16330     | 53,10                 | 63,72                 |
|   | Fugenmeißel                      | Zum Entfugen, Herausnehmen von intakten Mauersteinen, Entfernen von Kacheln und Verputzlagen   | 38 x 280   | P-16346     | 56,10                 | 67,32                 |
|  | Stockerplatte (7x7 Zähne)        | Für Aufrauarbeiten bei der Sanierung von Beton und Asphalt   | 60 x 60    | P-03947     | 76,50                 | 91,80                 |
|  | Aufnahmeschaft für Stockerplatte |  | 250        | P-16352     | 27,10                 | 32,52                 |



## HAMMERBOHRER-/ MEISSELSETS GEEIGNET FÜR SDS-MAX

### SDS-MAX ZENTRO COMBI SET II 5-TEILIG GEEIGNET FÜR SDS-MAX

| Inhalt  | Bestell-Nr. | Preis (€) exkl. MwSt. | Preis (€) inkl. MwSt. |
|---|-------------|-----------------------|-----------------------|
|  <p><b>Bohrer:</b><br/>           ø 20 x 520 mm<br/>           ø 25 x 520 mm<br/>           ø 32 x 570 mm</p> <p><b>Meißel:</b><br/>           1 x Spitzmeißel 400 mm<br/>           1 x Breitmeißel 25 x 400mm</p> | P-52445     | 191,80                | 230,16                |

### BOHRERSET 3-TEILIG GEEIGNET FÜR SDS-MAX - STANDARDBOHRER

| Inhalt   | Bestell-Nr. | Preis (€) exkl. MwSt. | Preis (€) inkl. MwSt. |
|--|-------------|-----------------------|-----------------------|
|  <p><b>Bohrer:</b><br/>           Ø 16 x 340<br/>           Ø 18 x 340<br/>           Ø 20 x 340</p> | D-40587     | 39,20                 | 47,04                 |

### BOHRER UND MEISSELSET 7-TEILIG GEEIGNET FÜR SDS-MAX - STANDARDBOHRER

| Inhalt  | Bestell-Nr. | Preis (€) exkl. MwSt. | Preis (€) inkl. MwSt. |
|---|-------------|-----------------------|-----------------------|
|  <p><b>Bohrer:</b><br/>           ø 18 x 540 mm<br/>           ø 20 x 540 mm<br/>           ø 22 x 540 mm<br/>           ø 25 x 540 mm</p> <p><b>Meißel:</b><br/>           1 x Spitzmeißel 400 mm<br/>           1 x Flachmeißel 25 x 400 mm<br/>           1 x Breitmeißel 50 x 400 mm</p> | D-40571     | 113,30                | 135,96                |



## MEISSELSETS GEEIGNET FÜR SDS-MAX

### MEISSELSET 3-TEILIG GEEIGNET FÜR SDS-MAX

| Inhalt  | Bestell-Nr. | Preis (€)<br>exkl. MwSt. | Preis (€)<br>inkl. MwSt. |
|---|-------------|--------------------------|--------------------------|
|  <p><b>Meißel:</b><br/>1 x Spitzmeißel 400 mm<br/>1 x Flachmeißel 25 x 400 mm<br/>1 x Breitmeißel 50 x 400 mm</p> | D-40543     | 39,20                    | 47,04                    |

### MEISSELSET „HIGH QUALITY“ 4-TEILIG GEEIGNET FÜR SDS-MAX

| Inhalt   | Bestell-Nr. | Preis (€)<br>exkl. MwSt. | Preis (€)<br>inkl. MwSt. |
|--|-------------|--------------------------|--------------------------|
|  <p><b>Meißel:</b><br/>1 x Spitzmeißel 280 mm<br/>1 x Spitzmeißel 400 mm<br/>1 x Flachmeißel 25 x 280 mm<br/>1 x Flachmeißel 25 x 400 mm</p> | P-18013     | 80,60                    | 96,72                    |

### MEISSELSET „HIGH QUALITY“ 5-TEILIG GEEIGNET FÜR SDS-MAX

| Inhalt  | Bestell-Nr. | Preis (€)<br>exkl. MwSt. | Preis (€)<br>inkl. MwSt. |
|---|-------------|--------------------------|--------------------------|
|  <p><b>Meißel:</b><br/>2 x Spitzmeißel 400 mm <b>selbstschärfend</b><br/>2 x Flachmeißel 25 x 400 mm <b>selbstschärfend</b><br/>1 x Flachmeißel 40 x 380 mm</p> | E-04927     | 80,60                    | 96,72                    |

### MEISSELSET 5-TEILIG GEEIGNET FÜR SDS-MAX



| Inhalt   | Bestell-Nr. | Preis (€)<br>exkl. MwSt. | Preis (€)<br>inkl. MwSt. |
|--|-------------|--------------------------|--------------------------|
|  <p><b>Meißel:</b><br/>2 x Flachmeißel 25 x 400 mm<br/>3 x Spitzmeißel 400 mm</p> | D-40618     | 50,00                    | 60,00                    |

### MEISSELSET 6-TEILIG GEEIGNET FÜR SDS-MAX

| Inhalt   | Bestell-Nr. | Preis (€)<br>exkl. MwSt. | Preis (€)<br>inkl. MwSt. |
|--|-------------|--------------------------|--------------------------|
|  <p><b>Bohrer:</b><br/>2 x Spitzmeißel 400 mm<br/>2 x Flachmeißel 25 x 400 mm<br/>1 x Breitmeißel 50 x 400 mm<br/>1 x Breitmeißel 80 x 300 mm</p> | D-40565     | 62,30                    | 74,76                    |



## MEISSELSET 10-TEILIG GEEIGNET FÜR SDS-MAX

|   | Inhalt  | Bestell-Nr. | Preis (€)<br>exkl. MwSt. | Preis (€)<br>inkl. MwSt. |
|---|---|-------------|--------------------------|--------------------------|
| 5 x  | <b>Bohrer:</b><br>5 x Flachmeißel 25 x 400 mm<br>5 x Spitzmeißel 400 mm | D-35324-10  | 62,30                    | 74,76                    |
| 5 x  |   |             |                          |                          |



## ZUBEHÖR GEEIGNET FÜR SDS-MAX BOHRHAMMER

### ABSAUGSET KOMPLETT

|   | Beschreibung                             | Geeignet für Modelle                                  | Bestell-Nr. | Preis (€)<br>exkl. MwSt. | Preis (€)<br>inkl. MwSt. |
|---|--|---|-------------|--------------------------|--------------------------|
|     | Absaugset – Bohren und Stemmen           | HR4002/HR4001C/HR4011C/<br>HR4501C/HR4511C            | 195866-2*   | 92,90                    | 111,48                   |
|   | Absaugstück – Stemmen                    |   | 424472-9    | 4,30                     | ET 5,16                  |
|  | Absaugstück – Bohren                     |   | 453118-0    | 2,60                     | ET 3,12                  |
|  | Verbindungsstück zu Absaugstück – Bohren | 453118-0  | 453115-6*   | PaA                      | PaA                      |
|   | Absaugset – Bohren und Stemmen           | HR5202C/HR5212C                                       | 196858-4    | 80,60                    | 96,72                    |
|   | Absaugset Stemmen                        | Alle Bohr- und Stemmhämmer mit L-Bauform (Siehe Bild) | 199144-2    | 41,80                    | 50,16                    |
|  | Haltergelenk                             | SDS-MAX Akku-Bohr- und Stemmhämmer                    | 458101-2    | 2,00                     | ET 2,40                  |
|   | Absaugset – Bohren und Stemmen           | DHR400/HR4003C/<br>HR4013C/HR005G                     | 199142-6    | 76,50                    | 91,80                    |

\* Solange Vorrat reicht

Weitere Ersatzteile auf Anfrage erhältlich

## ADAPTER SDS-MAX AUF SDS-PLUS



| Beschreibung                 | Bestell-Nr. | Preis (€)<br>exkl. MwSt. | Preis (€)<br>inkl. MwSt. |
|------------------------------|-------------|--------------------------|--------------------------|
| Adapter SDS-MAX auf SDS-PLUS | P-17027     | 72,50                    | 87,00                    |

## SCHNELLSPANN-BOHRFUTTER



| Beschreibung                              | Geeignet für Modelle    | Bestell-Nr. | Preis (€)<br>exkl. MwSt. | Preis (€)<br>inkl. MwSt. |
|---|-------------------------|-------------|--------------------------|--------------------------|
| SDS-MAX Schaft mit Schnellspan-Bohrfutter | Alle SDS-MAX Bohrhämmer | 122829-5    | 56,10                    | 67,32                    |

## GROSSE KEILWELLE B-TYP

Geeignet für Modelle:  
HR3520B/HR3850B/HR5000



## HAMMERBOHRER 4 SCHNEIDER (SOLANGE VORRAT REICHT)



| Bohrer Ø (mm) | Gesamtlänge (mm) | Arbeitslänge (mm) | Bestell-Nr. | Preis (€)<br>exkl. MwSt. | Preis (€)<br>inkl. MwSt. |
|---------------|------------------|-------------------|-------------|--------------------------|--------------------------|
| 12,0          | 530              | 400               | P-03327*    | 50,00                    | 60,00                    |
| 16,0          | 380              | 250               | P-03040     | 56,10                    | 67,32                    |
| 18,0          | 530              | 400               | P-13895     | 59,20                    | 71,04                    |
| 19,0          | 380              | 250               | P-03078     | 56,10                    | 67,32                    |
| 19,0          | 700              | 570               | P-03090     | 88,80                    | 106,56                   |
| 20,0          | 380              | 250               | P-03109     | 56,10                    | 67,32                    |
| 20,0          | 680              | 550               | P-03121     | 76,50                    | 91,80                    |
| 28,0          | 680              | 550               | P-03218     | 103,10                   | 123,72                   |
| 32,0          | 380              | 250               | P-03246     | 80,60                    | 96,72                    |
| 38,0          | 380              | 250               | P-03296     | 98,00                    | 117,60                   |
| 40,0          | 530              | 400               | P-03361*    | 152,00                   | 182,40                   |
| 45,0          | 530              | 400               | P-03383*    | 159,20                   | 191,04                   |

\* Wird als 2-Schneider geliefert

## ZUBEHÖR FÜR GROSSE KEILWELLE



| Beschreibung  | Bestell-Nr. | Preis (€)<br>exkl. MwSt. | Preis (€)<br>inkl. MwSt. |
|---|-------------|--------------------------|--------------------------|
| Adapter 240 mm für Hammerbohrer Hilti TE52-92 und SDS-MAX | P-02303     | 152,00                   | 182,40                   |

## 13 MM MAKITA-SECHSKANT

Geeignet für Modelle:  
8035NB/HR3510/HR3520/HR3850



### HAMMERBOHRER 4 SCHNEIDER (SOLANGE VORRAT REICHT)







| Bohrer Ø (mm) | Gesamtlänge (mm) | Arbeitslänge (mm) | Bestell-Nr. | Preis (€)<br>exkl. MwSt. | Preis (€)<br>inkl. MwSt. |
|---------------|------------------|-------------------|-------------|--------------------------|--------------------------|
| 18,0          | 280              | 130               | P-02808     | 37,00                    | 44,40                    |
| 18,0          | 550              | 400               | P-02814     | 53,10                    | 63,72                    |
| 19,0          | 280              | 130               | P-02820     | 41,80                    | 50,16                    |
| 22,0          | 905              | 755               | P-02886     | 108,20                   | 129,84                   |
| 25,0          | 280              | 130               | P-02892     | 47,00                    | 56,40                    |
| 25,0          | 905              | 755               | P-02917     | 113,30                   | 135,96                   |
| 28,0          | 905              | 755               | P-02945     | 130,60                   | 156,72                   |

## 17 MM MAKITA-SECHSKANT

Geeignet für Modelle:  
HM0810T/M8600



### MEISSEL UND ZUBEHÖR

|   | Typ                              | Beschreibung  | Größe<br>(mm) | Bestell-Nr. | Preis (€)<br>exkl. MwSt. | Preis (€)<br>inkl. MwSt. |
|---|----------------------------------|---|---------------|-------------|--------------------------|--------------------------|
|   | Spitzmeißel                      | Für allgemeine Meißel- und Aufbrucharbeiten von Mauerwerk, Beton und losem Gestein                        | 280           | P-13035     | 15,60                    | 18,72                    |
|   |                                  |   | 450           | P-13041     | 20,00                    | 24,00                    |
|   | Flachmeißel                      | Für allgemeine Meißel- und Aufbrucharbeiten von Mauerwerk, Beton und losem Gestein                        | 17 x 280      | P-13057     | 16,70                    | 20,04                    |
|   |                                  |   | 17 x 450      | P-13063     | 21,30                    | 25,56                    |
|   | Spatenmeißel                     | Für Garten- und Landwirtschaftsarbeiten, verdichteten Kies und Schlamm, für breitflächige Straßenarbeiten | 110 x 400     | P-13085     | 76,50                    | 91,80                    |
|  | Aufnahmeschaft für Stockerplatte |   | 200           | P-03969*    | 16,70                    | 20,04                    |
|   | Stockerplatte (7x7 Zähne)        | Für Aufrauharbeiten bei der Sanierung von Beton und Asphalt   | 60 x 60       | P-03947     | 76,50                    | 91,80                    |
|  | Stampfer inkl. Aufnahmeschaft    | Zum Verdichten von Erdreich, Kies, Sand und Schüttgut   | ø 140         | 798225-5*   | 92,90                    | 111,48                   |







\* Solange Vorrat reicht



## 19 MM MAKITA-SECHSKANT (SOLANGE VORRAT REICHT)

Geeignet für Modelle:  
HK1800/HK1810







|   | Typ              | Beschreibung   | Größe (mm) | Bestell-Nr. | Preis (€) exkl. MwSt. | Preis (€) inkl. MwSt. |
|---|------------------|--|------------|-------------|-----------------------|-----------------------|
|     | Spitzmeißel      | Für allgemeine Meißel- und Aufbrucharbeiten von Mauerwerk, Beton und losem Gestein | 220        | P-13340     | 15,60                 | 18,72                 |
|     | Breitmeißel      | Für allgemeine Meißel- und Aufbrucharbeiten von Mauerwerk, Beton und losem Gestein | 40 x 150   | P-13356     | 21,30                 | 25,56                 |
|     | Hohlmeißel       | Zum Stemmen von schmalen Kanälen in Beton  | 20 x 170   | 798297-0    | 28,70                 | 34,44                 |
|    | Schaber          |  | 100 x 160  | 122431-4    | 92,90                 | 111,48                |
|     | Putzmeißel       |  | 30 x 190   | P-05496     | 20,00                 | 24,00                 |
|   |                  |  | 50 x 190   | P-05474     | 27,10                 | 32,52                 |
|  | Staubschutzkappe |  |            | 423154-0    | 0,90                  | 1,08                  |







## 19 MM MEISSELSCHAFT MIT ABGEDREHTEM BUND B-TYP (SOLANGE VORRAT REICHT)

Geeignet für Modelle:  
HM0810B







|   | Typ                              | Beschreibung  | Größe (mm) | Bestell-Nr. | Preis (€) exkl. MwSt. | Preis (€) inkl. MwSt. |
|---|----------------------------------|---|------------|-------------|-----------------------|-----------------------|
|   | Spatenmeißel                     | Für Garten- und Landwirtschaftsarbeiten, verdichteten Kies und Schlamm, für breitflächige Straßenarbeiten | 110 x 400  | P-13172     | 65,50                 | 78,60                 |
|   | Hohlmeißel                       | Zum Stemmen von schmalen Kanälen in Beton   | 26 x 300   | P-13194     | 47,00                 | 56,40                 |
|  | Stockerplatte (7x7 Zähne)        | Für Aufrauharbeiten bei der Sanierung von Beton und Asphalt   | 60 x 60    | P-03947     | 76,50                 | 91,80                 |
|  | Aufnahmeschaft für Stockerplatte |   | 200        | P-03997     | 44,30                 | 53,16                 |

**19 MM MEISSELSCHAFT OHNE ABGEDREHTEM BUND B-TYP  
(SOLANGE VORRAT REICHT)**Geeignet für Modelle:  
HM1200B

|   | Typ                              | Beschreibung  | Größe (mm) | Bestell-Nr. | Preis (€) exkl. Mwst. | Preis (€) inkl. Mwst. |
|---|----------------------------------|---|------------|-------------|-----------------------|-----------------------|
|     | Spitzmeißel                      | Für allgemeine Meißel- und Aufbrucharbeiten von Mauerwerk, Beton und losem Gestein                        | 400        | P-05620     | 17,80                 | 21,36                 |
|   |                                  |   | 600        | P-05614     | 24,00                 | 28,80                 |
|     | Flachmeißel                      | Für allgemeine Meißel- und Aufbrucharbeiten von Mauerwerk, Beton und losem Gestein                        | 25 x 400   | P-05636     | 15,60                 | 18,72                 |
|     | Breitmeißel                      | Für universelles Abtragen von Materialien größeren Umfangs  | 60 x 300   | P-05664     | 30,60                 | 36,72                 |
|     | Hohlmeißel                       | Zum Stemmen von schmalen Kanälen in Beton   | 140 x 350  | P-05670     | 56,10                 | 67,32                 |
|     | Spatenmeißel                     | Für Garten- und Landwirtschaftsarbeiten, verdichteten Kies und Schlamm, für breitflächige Straßenarbeiten | 22 x 300   | P-05658     | 25,50                 | 30,60                 |
|     | Aufnahmeschaft für Stockerplatte |   | 270        | P-03953     | 28,70                 | 34,44                 |
|  | Stockerplatte (7x7 Zähne)        | Für Aufrauharbeiten bei der Sanierung von Beton und Asphalt   | 60 x 60    | P-03947     | 76,50                 | 91,80                 |





**21 MM MAKITA-SECHSKANT (SOLANGE VORRAT REICHT)**Geeignet für Modelle:  
HM1200

|   | Typ                              | Beschreibung   | Größe (mm) | Bestell-Nr. | Preis (€) exkl. Mwst. | Preis (€) inkl. Mwst. |
|---|----------------------------------|--|------------|-------------|-----------------------|-----------------------|
|   | Spitzmeißel                      | Für allgemeine Meißel- und Aufbrucharbeiten von Mauerwerk, Beton und losem Gestein | 600        | P-13390     | 25,50                 | 30,60                 |
|   | Flachmeißel                      | Für allgemeine Meißel- und Aufbrucharbeiten von Mauerwerk, Beton und losem Gestein | 26 x 600   | P-13421     | 25,50                 | 30,60                 |
|   | Aufnahmeschaft für Stockerplatte |  | 200        | P-03975     | 50,00                 | 60,00                 |
|  | Stockerplatte (7x7 Zähne)        | Für Aufrauharbeiten bei der Sanierung von Beton und Asphalt                        | 60 x 60    | P-03947     | 76,50                 | 91,80                 |

## 28 MM MEISSELSCHAFT B-TYP

Geeignet für Modelle:  
HM1812/HM1802/HM1810/HM1801/HM1307CB/HM1304B



| Typ  | Beschreibung   | Größe (mm) | Bestell-Nr. | Preis (€) exkl. MwSt. | Preis (€) inkl. MwSt. |
|--|--|------------|-------------|-----------------------|-----------------------|
|                            | Für allgemeine Meißel- und Aufbrucharbeiten von Mauerwerk, Beton und losem Gestein   | 400        | P-05692     | 30,60                 | 36,72                 |
|  | Kostengünstige Alternative zu Artikel oben jedoch weniger Standzeit  | 410        | D-17631     | 17,80                 | 21,36                 |
| <b>Selbstschärfend</b><br> | Für allgemeine Meißel- und Aufbrucharbeiten von Mauerwerk, Beton und losem Gestein   | 400        | B-10372*    | 27,10                 | 32,52                 |
|                            | Für allgemeine Meißel- und Aufbrucharbeiten von Mauerwerk, Beton und losem Gestein   | 29 x 400   | P-05723     | 28,70                 | 34,44                 |
|                            | Für universelles Abtragen von Materialien größeren Umfangs.  | 80 x 400   | P-05701     | 56,10                 | 67,32                 |
|                           | Für allgemeine Garten- und Landwirtschaftsarbeiten, zum Graben in Lehm, verdichtetem Kies und Schlamm, für breitflächige allgemeine Straßenarbeiten. | 125 x 400  | P-05717     | 80,60                 | 96,72                 |

\* 30% höhere Abtragsleistung, aufgrund der selbstschärfenden Eigenschaft in Verbindung mit der neuartigen Form (kein extra Nachschärfen notwendig)

## ABSAUGSET



| Beschreibung        | Geeignet für Modelle | Bestell-Nr. | Preis (€) exkl. MwSt. | Preis (€) inkl. MwSt. |
|---------------------|----------------------|-------------|-----------------------|-----------------------|
| Absaugset - Stemmen | HM1802/HM1812        | 197148-8*   | 62,30                 | 74,76                 |

\* Solange Vorrat reicht



## 30 MM MAKITA-SECHSKANT

Geeignet für Modelle:  
HM1317C/HM1307C/HM1304



| Typ   | Beschreibung  | Größe (mm) | Bestell-Nr. | Preis (€) exkl. MwSt. | Preis (€) inkl. MwSt. |
|---|---|------------|-------------|-----------------------|-----------------------|
| Spitzmeißel   |   | 400        | P-05549     | 32,60                 | 39,12                 |
| Spitzmeißel <b>selbstschärfend</b>                      | Für allgemeine Meißel- und Aufbrucharbeiten von Mauerwerk, Beton und losem Gestein                        | 400        | B-10388*    | 34,70                 | 41,64                 |
| Spitzmeißel   |   | 700        | P-05561     | 44,30                 | 53,16                 |
|   |   | 1000       | P-05577     | 68,80                 | 82,56                 |
| Flachmeißel   | Für allgemeine Meißel- und Aufbrucharbeiten von Mauerwerk, Beton und losem Gestein                        | 32 x 400   | P-13487     | 30,60                 | 36,72                 |
|   |   | 32 x 700   | P-05583     | 53,10                 | 63,72                 |
|   |   | 32 x 1000  | P-05599     | 68,80                 | 82,56                 |
| Breitmeißel   | Für universelles Abtragen von Materialien größeren Umfangs  | 115 x 400  | P-13518     | 80,60                 | 96,72                 |
| Spatenmeißel  | Für Garten- und Landwirtschaftsarbeiten, verdichteten Kies und Schlamm, für breitflächige Straßenarbeiten | 125 x 400  | P-05555     | 88,80                 | 106,56                |
| Stampfer inkl. Aufnahmeschäft                           | Zum Verdichten von Erdreich, Kies, Sand und Schüttgut   | ∅ 200      | A-31485     | 124,50                | 149,40                |
| Staubschutzkappe für Bohrer, Meißel und Aufnahmeschäfte |   | 120 mm     | P-05446     | 4,80                  | 5,76                  |

\* 30% höhere Abtragsleistung, aufgrund der selbstschärfenden Eigenschaft in Verbindung mit der neuartigen Form (kein extra Nachschärfen notwendig)

## 30 MM MAKITA-SECHSKANT SPEZIELL FÜR HM1400

Geeignet für Modelle:  
HM1400



| Typ   | Beschreibung   | Größe (mm) | Bestell-Nr. | Preis (€) exkl. MwSt. | Preis (€) inkl. MwSt. |
|---|--|------------|-------------|-----------------------|-----------------------|
| Spitzmeißel   |  | 400        | P-05549     | 32,60                 | 39,12                 |
| Spitzmeißel <b>selbstschärfend</b>                      | Für allgemeine Meißel- und Aufbrucharbeiten von Mauerwerk, Beton und losem Gestein                         | 400        | B-10388*    | 34,70                 | 41,64                 |
| Spitzmeißel   |  | 700        | P-05561     | 44,30                 | 53,16                 |
|   |  | 1000       | P-05577     | 68,80                 | 82,56                 |
| Flachmeißel   | Für allgemeine Meißel- und Aufbrucharbeiten von Mauerwerk, Beton und losem Gestein                         | 32 x 400   | P-13502     | 30,60                 | 36,72                 |
| Breitmeißel   | Für universelles Abtragen von Materialien größeren Umfangs   | 115 x 400  | P-13493     | 76,50                 | 91,80                 |
| Spatenmeißel  | Für Garten- und Landwirtschaftsarbeiten, verdichteten Kies und Schlamm, für breitflächige Straßenarbeiten. | 125 x 400  | P-05608     | 84,70                 | 101,64                |
| Stampfer inkl. Aufnahmeschäft                           | Zum Verdichten von Erdreich, Kies, Sand und Schüttgut  | ∅ 200      | A-31485     | 124,50                | 149,40                |
| Staubschutzkappe für Bohrer, Meißel und Aufnahmeschäfte |  | 120 mm     | P-05446     | 4,80                  | 5,76                  |

\* 30% höhere Abtragsleistung aufgrund der selbstschärfenden Eigenschaft in Verbindung mit der neuartigen Form (kein extra Nachschärfen notwendig)

## HOHLBOHR- UND FRÄSKRONEN

### LEICHT-HAMMERBOHRKRONEN GEEIGNET FÜR SDS-PLUS

Die leichte Bauart dieser Hammerbohrkrone hat den Anwendungsbereich der Bohrhämmer geeignet für SDS-PLUS wesentlich erweitert. Der hauptsächliche Einsatzbereich liegt im Handwerker- und Heimwerkerbereich bei Installationen im Mauerwerk und in modernen, leichten Baustoffen.



| Beschreibung                                   | Ø (mm) | Bestell-Nr. | Preis (€) exkl. MwSt. | Preis (€) inkl. MwSt. |
|--|--------|-------------|-----------------------|-----------------------|
| Leichtbohrkronen                               | 40     | P-26191     | 53,10                 | 63,72                 |
|  | 50     | P-26200     | 59,20                 | 71,04                 |
|  | 65     | P-26216     | 62,30                 | 74,76                 |
|  | 80     | P-26222     | 65,50                 | 78,60                 |
| Zentrierbohrer für Bohrkronen (8x120 mm)       |        | P-64347     | 5,30                  | 6,36                  |
| Aufnahmeschaft für Bohrkronen (SDS-Plus / M16) |        | P-67745     | 21,30                 | 25,56                 |

### HOHLBOHRKRONEN

Die Makita-Hohlbohrkronen sind bestens für den Einsatz in Beton, Mauerwerk und Naturstein geeignet. Der Bohrkronen-Kranz ist bewehrt mit symmetrisch angeordneten, starken Spezialzähnen aus Hartmetall. Direktes Umsetzen der Schlagenergie bewirkt einen raschen Bohrfortschritt. Die wirkungsvolle Außenspirale minimiert Reibungsverluste und gewährleistet eine hohe Standzeit. Hohlbohrkrone mit 1:8 Innenkonus. Aufnahmeschaft mit 1:8 Außenkonus und 1:20 Innenkonus für Zentrierbohrer.



| Beschreibung  | Ø (mm) | Bestell-Nr. | Preis (€) exkl. MwSt. | Preis (€) inkl. MwSt. |
|---------------|--------|-------------|-----------------------|-----------------------|
| Hohlbohrkrone | 40     | P-03779     | 92,90                 | 111,48                |
|               | 50     | P-03785     | 103,10                | 123,72                |
|               | 65     | P-03791     | 118,40                | 142,08                |
|               | 80     | P-03800     | 137,70                | 165,24                |
|               | 90     | P-03816     | 159,20                | 191,04                |
|               | 100    | P-03822     | 183,60                | 220,32                |
|               | 125    | P-16374     | 248,90                | 298,68                |

### HOHLBOHRKRONEN ZUBEHÖR



| Beschreibung                                  | Größe (mm) | Bestell-Nr. | Preis (€) exkl. MwSt. | Preis (€) inkl. MwSt. |
|---|------------|-------------|-----------------------|-----------------------|
| Zentrierbohrer für Bohrkronen                 | 11 x 120   | P-03838     | 8,70                  | 10,44                 |
| Auswurfkeil für Bohrkronen                    | 140        | P-03763     | 8,10                  | 9,72                  |
| Aufnahmeschaft SDS-MAX                        | 180        | P-16994     | 47,00                 | 56,40                 |
|   | 450        | P-17005     | 65,50                 | 78,60                 |
| Aufnahmeschaft Makita 13 mm Sechskantaufnahme | 185        | P-03729     | 41,80                 | 50,16                 |
|   | 450        | P-03735     | 59,20                 | 71,04                 |



## FRÄSKRONEN





Die Leistungsmerkmale der Beton-Fräskrone:

- Schnelle Montage, da es ein einteiliges Werkzeug ist
- Ausbohren des gesamten Kerndurchmessers, kein Ausstemmen notwendig
- Einteilige Konstruktion überträgt Schlagenergie ohne Dämpfungsverluste auf das Werkzeug
- Bohrtiefe je nach Schaftlänge variabel
- Gerades, rundes Bohrloch und flacher Bohrgrund
- Deutlich verbesserte Bohrleistung als mit Hohlbohrkronen und Vollbohrern beim Durchbohren von Armierungen



| Beschreibung                  | Ø (mm) | Bestell-Nr. | Preis (€)<br>exkl. MwSt. | Preis (€)<br>inkl. MwSt. |
|-------------------------------|--------|-------------|--------------------------|--------------------------|
| Fräskrone inkl. Gewindebolzen | 35     | P-04008     | 130,60                   | 156,72                   |
|                               | 40     | P-03844     | 144,90                   | 173,88                   |
|                               | 50     | P-03850     | 175,50                   | 210,60                   |
|                               | 55     | P-04014     | 191,80                   | 230,16                   |
|                               | 60     | P-04020     | 200,00                   | 240,00                   |
|                               | 68     | P-03866     | 218,30                   | 261,96                   |
|                               | 80     | P-03872     | 273,40                   | 328,08                   |
|                               | 90     | P-04036     | 331,50                   | 397,80                   |

## FRÄSKRONEN ZUBEHÖR

| Beschreibung  | Größe (mm) | Bestell-Nr. | Preis (€)<br>exkl. MwSt. | Preis (€)<br>inkl. MwSt. |
|---|------------|-------------|--------------------------|--------------------------|
|  Ratioverlängerung für Fräskronen                 | 280        | P-03925     | 98,00                    | 117,60                   |
|  Aufnahmeschaft SDS-MAX                           | 185        | P-03888     | 62,30                    | 74,76                    |
|  Gewindebolzen                                   | 60         | P-03931     | 14,40                    | 17,28                    |
|  Aufnahmeschaft Große Keilwelle                   | 175        | P-03894     | 50,00                    | 60,00                    |
|  Aufnahmeschaft Makita<br>13 mm Sechskantaufnahme | 160        | P-03903     | 50,00                    | 60,00                    |



## DURCHBRUCHBOHRER GEEIGNET FÜR SDS-MAX

| Beschreibung     | Durchmesser (mm) | Gesamtlänge (mm) | Bestell-Nr. | Preis (€)<br>exkl. MwSt. | Preis (€)<br>inkl. MwSt. |
|------------------|------------------|------------------|-------------|--------------------------|--------------------------|
| Durchbruchbohrer | 45               | 550              | B-57635     | 183,60                   | 220,32                   |
|                  | 45               | 990              | B-57641     | 218,30                   | 261,96                   |
|                  | 55               | 550              | B-57657     | 209,10                   | 250,92                   |
|                  | 55               | 990              | B-57663     | 248,90                   | 298,68                   |
|                  | 65               | 550              | B-57679     | 228,50                   | 274,20                   |
|                  | 65               | 990              | B-57685     | 261,20                   | 313,44                   |
|                  | 80               | 550              | B-57691     | 261,20                   | 313,44                   |
|                  | 80               | 990              | B-57700     | 369,30                   | 443,16                   |



## SERVICE BOXEN

Speziell auf jedes Modell abgestimmt enthalten Makita Service Boxen die wichtigsten Verschleißteile wie etwa:

- Kohlebürsten
- O-Ringe
- Getriebefett
- Kolbenringe



## FÜR BOHRHÄMMER

| Geeignet für Modelle   | Bestell-Nr. | Preis (€)<br>exkl. MwSt. | Preis (€)<br>inkl. MwSt. |
|--|-------------|--------------------------|--------------------------|
| 8035NB   | 193232-7*   | 24,00                    | 28,80                    |
| BHR162/DHR162  | 195208-0    | 12,50                    | 15,00                    |
| BHR200   | 183919-9*   | 10,80                    | 12,96                    |
| BHR202/DHR202/BHR241/DHR241  | 195193-7    | 13,40                    | 16,08                    |
| DHR243   | 195834-5    | 12,50                    | 15,00                    |
| BHR261/BHR262  | 195189-8    | 13,40                    | 16,08                    |
| HR1830   | 188389-7*   | 10,80                    | 12,96                    |
| HR2010 (Drehverriegelung)  | 193396-7    | 13,40                    | 16,08                    |
| HR2010 (Gleitverriegelung)   | 193395-9    | 15,60                    | 18,72                    |
| HR2020/ HR2021/ HR2022/ HR2432/ HR2440/F/ HR2441/ HR2442/ HR2445/<br>HR2450/F/FT/T/ HR2451/ HR2452/ HR2453/ HR2454/ HR2455 | 193606-2    | 18,90                    | 22,68                    |
| HR2230/HR2460/HR2470/T   | 195263-2    | 14,40                    | 17,28                    |
| HR2300/HR2600/HR2610   | 195105-0    | 13,40                    | 16,08                    |
| HR2310T/HR2610T  | 195106-8    | 13,40                    | 16,08                    |
| HR2611FT   | 195108-4    | 12,50                    | 15,00                    |
| HR2400 (Drehverriegelung)  | 193387-8    | 21,30                    | 25,56                    |
| HR2400 (Gleitverriegelung)   | 193386-0    | 22,50                    | 27,00                    |
| HR2410/HR2420/HR2430/HR2431  | 193388-6**  | 14,40                    | 17,28                    |
| HR2410 (Hilti 2-Nut)/HR2420 (Hilti 2-Nut)  | 193389-4    | 13,40                    | 16,08                    |
| HR2510   | 193404-4    | 17,80                    | 21,36                    |
| HR2800/HR2810/T/HR2811FT   | 195206-4    | 13,40                    | 16,08                    |
| HR3000C  | 193390-9    | 21,30                    | 25,56                    |
| HR3200C/HR3210FCT/C  | 195199-5    | 21,30                    | 25,56                    |
| HR3520   | 193280-6    | 28,70                    | 34,44                    |
| HR3550C  | 193406-0    | 25,50                    | 30,60                    |
| HR3540C/HR3541C  | 195192-9    | 18,90                    | 22,68                    |
| HR3850/B   | 193281-4    | 34,70                    | 41,64                    |
| HR4000C  | 193283-0    | 27,10                    | 32,52                    |
| HR4001C/HR4002/HR4010C/HR4011C   | 195195-3    | 25,50                    | 30,60                    |
| HR4003C/HR4013C  | 196532-4*   | 28,70                    | 34,44                    |
| HR4500C  | 193407-8    | 27,10                    | 32,52                    |
| HR4501C/HR4510C/HR4511C  | 195210-3    | 22,50                    | 27,00                    |
| HR5000   | 193284-8    | 22,50                    | 27,00                    |
| HR5001C  | 193392-5    | 28,70                    | 34,44                    |
| HR5201C/HR5210C/HR5211C  | 195191-1*   | 27,10                    | 32,52                    |
| HR5212C  | 196865-7    | 39,20                    | 47,04                    |

\* Solange Vorrat reicht

\*\* HR2410 auch in 2-Nut erhältlich



## FÜR STEMMHÄMMER

| Geeignet für Modelle            | Bestell-Nr. | Preis (€)<br>exkl. MwSt. | Preis (€)<br>inkl. MwSt. |
|---------------------------------|-------------|--------------------------|--------------------------|
| HK0500                          | 193397-5    | 16,70                    | 20,04                    |
| HK1800/HK1810                   | 193394-1    | 15,60                    | 18,72                    |
| HK1820/L                        | 195194-5    | 18,90                    | 22,68                    |
| HM0810/T/B                      | 193242-4    | 27,10                    | 32,52                    |
| HM0830/T                        | 188048-3*   | 13,40                    | 16,08                    |
| HM0860C                         | 195204-8    | 32,60                    | 39,12                    |
| HM0870C/HM0871C                 | 195113-1    | 28,70                    | 34,44                    |
| HM1100/C                        | 193243-2    | 17,80                    | 21,36                    |
| HM1130/C                        | 193405-2    | 25,50                    | 30,60                    |
| HM1200/B                        | 193244-0    | 27,10                    | 32,52                    |
| HM1202C                         | 193391-7    | 27,10                    | 32,52                    |
| HM1203C/HM1205C/HM1213C/HM1214C | 195114-9    | 32,60                    | 39,12                    |
| HM1303/B                        | 193393-3    | 22,50                    | 27,00                    |
| HM1304/B                        | 183614-1*   | 28,70                    | 34,44                    |
| HM1305                          | 183952-1*   | 10,80                    | 12,96                    |
| HM1307C/17/C/CB                 | 195103-4    | 22,50                    | 27,00                    |
| HM1400                          | 193399-1    | 47,00                    | 56,40                    |
| HM1500                          | 193403-6    | 30,60                    | 36,72                    |
| HM1800                          | 193402-8    | 30,60                    | 36,72                    |
| HM1801/1810                     | 188015-8*   | 20,00                    | 24,00                    |

\* Solange Vorrat reicht

## SONSTIGES ZUBEHÖR

## FETT

| Beschreibung   | Bestell-Nr. | Preis (€)<br>exkl. MwSt. | Preis (€)<br>inkl. MwSt. |
|--|-------------|--------------------------|--------------------------|
|  Fett für Bohrer-und Meißelschaft | 198993-4    | 7,10                     | 8,52                     |
|  Getriebefett 30 ml               | P-08361*    | 3,30                     | 3,96                     |

\* Solange Vorrat reicht

## TRANSPORTKARREN



| Geeignet für Modelle        | Bestell-Nr. | Preis (€)<br>exkl. MwSt. | Preis (€)<br>inkl. MwSt. |
|-----------------------------|-------------|--------------------------|--------------------------|
| HM1801/HM1802/HM1810/HM1812 | D-54972     | 118,40                   | 142,08                   |





## HOLZBOHRER

## SCHLANGENBOHRER

Der Schlangenbohrer ist besonders geeignet für tiefe Bohrlöcher und erzielt aufgrund der speziellen Geometrie ein sehr sauberes und schnelles Bohrerergebnis.  
Bestens geeignet für Hart-, Weich-, Leim-, Massiv-, Stirnhölzer und Balken.

## SCHLANGENBOHRER MIT ABGEFLACHTEM SCHAFT



| Bohrer Ø (mm) | Gesamt-länge (mm) | Arbeits-länge (mm) | Stk./Pkg. | Bestell-Nr. | Preis (€) exkl. MwSt. | Preis (€) inkl. MwSt. |
|---------------|-------------------|--------------------|-----------|-------------|-----------------------|-----------------------|
| 6,0           | 200               | 130                | 1         | D-07238     | 2,40                  | 2,88                  |
| 6,0           | 250               | 180                | 1         | D-07331     | 2,70                  | 3,24                  |
| 8,0           | 200               | 130                | 1         | D-07244     | 2,70                  | 3,24                  |
| 8,0           | 250               | 180                | 1         | D-07347     | 3,00                  | 3,60                  |
| 8,0           | 400               | 230                | 1         | D-07434     | 5,30                  | 6,36                  |
| 8,0           | 450               | 370                | 1         | D-07559     | 7,10                  | 8,52                  |
| 10,0          | 200               | 130                | 1         | D-07250     | 3,30                  | 3,96                  |
| 10,0          | 250               | 180                | 1         | D-07353     | 3,30                  | 3,96                  |
| 10,0          | 400               | 230                | 1         | D-07440     | 5,70                  | 6,84                  |
| 10,0          | 450               | 370                | 1         | D-07565     | 7,10                  | 8,52                  |
| 12,0          | 200               | 130                | 1         | D-07266     | 3,60                  | 4,32                  |
| 12,0          | 250               | 180                | 1         | D-07369     | 3,60                  | 4,32                  |
| 12,0          | 400               | 230                | 1         | D-07456     | 6,60                  | 7,92                  |
| 12,0          | 450               | 370                | 1         | D-07571     | 8,10                  | 9,72                  |
| 14,0          | 200               | 130                | 1         | D-07272     | 4,00                  | 4,80                  |
| 14,0          | 250               | 180                | 1         | D-07375     | 4,40                  | 5,28                  |
| 14,0          | 400               | 230                | 1         | D-07462     | 7,10                  | 8,52                  |
| 14,0          | 450               | 370                | 1         | D-07587     | 8,70                  | 10,44                 |
| 16,0          | 200               | 130                | 1         | D-07288     | 4,40                  | 5,28                  |
| 16,0          | 250               | 180                | 1         | D-07381     | 4,80                  | 5,76                  |
| 16,0          | 400               | 230                | 1         | D-07478     | 8,10                  | 9,72                  |
| 16,0          | 450               | 370                | 1         | D-07593     | 10,80                 | 12,96                 |

| Bohrer Ø (mm) | Gesamt-länge (mm) | Arbeits-länge (mm) | Stk./Pkg. | Bestell-Nr. | Preis (€) exkl. MwSt. | Preis (€) inkl. MwSt. |
|---------------|-------------------|--------------------|-----------|-------------|-----------------------|-----------------------|
| 18,0          | 200               | 130                | 1         | D-07294     | 4,80                  | 5,76                  |
| 18,0          | 250               | 180                | 1         | D-07397     | 5,30                  | 6,36                  |
| 18,0          | 400               | 230                | 1         | D-07484     | 10,00                 | 12,00                 |
| 18,0          | 450               | 370                | 1         | D-07602     | 11,60                 | 13,92                 |
| 20,0          | 200               | 130                | 1         | D-07303     | 4,80                  | 5,76                  |
| 20,0          | 250               | 180                | 1         | D-07406     | 6,10                  | 7,32                  |
| 20,0          | 400               | 230                | 1         | D-07490     | 10,80                 | 12,96                 |
| 20,0          | 450               | 370                | 1         | D-07618     | 13,40                 | 16,08                 |
| 22,0          | 200               | 130                | 1         | D-07319     | 5,70                  | 6,84                  |
| 22,0          | 250               | 180                | 1         | D-07412     | 6,60                  | 7,92                  |
| 22,0          | 400               | 230                | 1         | D-07509     | 11,60                 | 13,92                 |
| 22,0          | 450               | 370                | 1         | D-07624     | 15,60                 | 18,72                 |
| 24,0          | 200               | 130                | 1         | D-07325     | 6,60                  | 7,92                  |
| 24,0          | 250               | 180                | 1         | D-07428     | 7,60                  | 9,12                  |
| 24,0          | 400               | 230                | 1         | D-07515     | 14,40                 | 17,28                 |
| 24,0          | 450               | 370                | 1         | D-07630     | 16,70                 | 20,04                 |
| 26,0          | 400               | 230                | 1         | D-07521     | 15,60                 | 18,72                 |
| 26,0          | 450               | 370                | 1         | D-07646     | 17,80                 | 21,36                 |
| 28,0          | 400               | 230                | 1         | D-07537     | 17,80                 | 21,36                 |
| 28,0          | 450               | 370                | 1         | D-07652     | 21,30                 | 25,56                 |
| 30,0          | 400               | 230                | 1         | D-07543     | 21,30                 | 25,56                 |
| 30,0          | 450               | 370                | 1         | D-07668     | 24,00                 | 28,80                 |

## SCHLANGENBOHRER LANG MIT ABGEFLACHTEM SCHAFT



| Bohrer Ø (mm) | Gesamt-länge (mm) | Stk./Pkg. | Bestell-Nr. | Preis (€) exkl. MwSt. | Preis (€) inkl. MwSt. |
|---------------|-------------------|-----------|-------------|-----------------------|-----------------------|
| 8,0           | 600               | 1         | P-58497     | 14,40                 | 17,28                 |
| 10,0          | 600               | 1         | P-58506     | 17,80                 | 21,36                 |
| 12,0          | 600               | 1         | P-58512     | 17,80                 | 21,36                 |
| 14,0          | 600               | 1         | P-58528     | 20,00                 | 24,00                 |
| 16,0          | 600               | 1         | P-58534     | 21,30                 | 25,56                 |
| 18,0          | 600               | 1         | P-58540     | 25,50                 | 30,60                 |
| 20,0          | 600               | 1         | P-58556     | 30,60                 | 36,72                 |
| 22,0          | 600               | 1         | P-58562     | 32,60                 | 39,12                 |

| Bohrer Ø (mm) | Gesamt-länge (mm) | Stk./Pkg. | Bestell-Nr. | Preis (€) exkl. MwSt. | Preis (€) inkl. MwSt. |
|---------------|-------------------|-----------|-------------|-----------------------|-----------------------|
| 24,0          | 600               | 1         | P-58578     | 34,70                 | 41,64                 |
| 26,0          | 600               | 1         | P-58584     | 44,30                 | 53,16                 |
| 28,0          | 600               | 1         | P-58590     | 47,00                 | 56,40                 |
| 30,0          | 600               | 1         | P-58609     | 53,10                 | 63,72                 |
| 32,0          | 600               | 1         | P-58615     | 56,10                 | 67,32                 |
| 34,0          | 600               | 1         | P-58621     | 76,50                 | 91,80                 |
| 36,0          | 600               | 1         | P-58637     | 80,60                 | 96,72                 |

## SCHLANGENBOHRER MIT 1/4" SECHSKANTSCHAFT



| Bohrer Ø (mm) | Gesamt-länge (mm) | Arbeits-länge (mm) | Stk./Pkg. | Bestell-Nr. | Preis (€) exkl. MwSt. | Preis (€) inkl. MwSt. |
|---------------|-------------------|--------------------|-----------|-------------|-----------------------|-----------------------|
| 6,0           | 200               | 130                | 1         | D-15992     | 4,80                  | 5,76                  |
| 8,0           | 200               | 130                | 1         | D-16003     | 4,80                  | 5,76                  |
| 10,0          | 200               | 130                | 1         | D-16019     | 4,80                  | 5,76                  |
| 12,0          | 200               | 130                | 1         | D-16025     | 5,30                  | 6,36                  |
| 14,0          | 200               | 130                | 1         | D-16031     | 5,70                  | 6,84                  |

| Bohrer Ø (mm) | Gesamt-länge (mm) | Arbeits-länge (mm) | Stk./Pkg. | Bestell-Nr. | Preis (€) exkl. MwSt. | Preis (€) inkl. MwSt. |
|---------------|-------------------|--------------------|-----------|-------------|-----------------------|-----------------------|
| 16,0          | 200               | 130                | 1         | D-16047     | 7,10                  | 8,52                  |
| 18,0          | 200               | 130                | 1         | D-16053     | 8,10                  | 9,72                  |
| 20,0          | 200               | 130                | 1         | D-16069     | 8,70                  | 10,44                 |
| 21,0          | 200               | 130                | 1         | D-16075     | 8,70                  | 10,44                 |

## SELBSTEINZIEHENDE HOLZBOHRKRONEN

Selbsteinziehende Holzbohrkronen sind die erste Wahl für Installateure, Elektriker und andere Berufsgruppen, welche oft Löcher für Rohre oder Leitungen bohren müssen. Äußerst robust fräst sich die Bohrkronen schnell und ohne Mühe durch das Holz. Ein abgeflachter Sechskantschaft verhindert ein Durchrutschen im Bohrfutter. Die Bohrer sind leicht nachzuschärfen und werden mit Ersatzbohrspitze geliefert.



| Bohr Ø (mm) | Gesamtlänge (mm) | Schaft Ø (mm) | Bestell-Nr. | Preis (€) exkl. MwSt. | Preis (€) inkl. MwSt. |
|-------------|------------------|---------------|-------------|-----------------------|-----------------------|
| 25          | 127              | 11            | D-29935     | 10,80                 | 12,96                 |
| 28          | 127              | 11            | D-29957     | 12,50                 | 15,00                 |
| 32          | 127              | 11            | D-29963     | 14,40                 | 17,28                 |
| 35          | 127              | 11            | D-29979     | 15,60                 | 18,72                 |
| 38          | 127              | 11            | D-29985     | 16,70                 | 20,04                 |
| 45          | 127              | 11            | D-29991     | 18,90                 | 22,68                 |
| 51          | 127              | 11            | D-30003     | 21,30                 | 25,56                 |

| Bohr Ø (mm) | Gesamtlänge (mm) | Schaft Ø (mm) | Bestell-Nr. | Preis (€) exkl. MwSt. | Preis (€) inkl. MwSt. |
|-------------|------------------|---------------|-------------|-----------------------|-----------------------|
| 54          | 127              | 11            | D-30019     | 24,00                 | 28,80                 |
| 57          | 127              | 11            | D-30025     | 28,70                 | 34,44                 |
| 65          | 127              | 11            | D-30031     | 32,60                 | 39,12                 |
| 76          | 127              | 11            | D-30047     | 47,00                 | 56,40                 |
| 92          | 127              | 11            | D-56518     | 56,10                 | 67,32                 |
| 117         | 127              | 11            | D-56524     | 68,80                 | 82,56                 |

## FLACHFRÄSBOHRER MIT ABGEFLACHTEM SCHAFT

Punktgenaues Bohren durch Zentrierspitze. Die beiden Hauptschneider sorgen für einen schälenden Schnitt. Die konischen Seitenschneiden verhindern das Steckenbleiben im Holz. Der Bohrer gewährleistet einen schnellen Schnitt in Hart- und Weichholz.



| Bohrer Ø (mm) | Gesamtlänge (mm) | Arbeitslänge (mm) | Stk./Pkg. | Bestell-Nr. | Preis (€) exkl. MwSt. | Preis (€) inkl. MwSt. |
|---------------|------------------|-------------------|-----------|-------------|-----------------------|-----------------------|
| 6,0           | 150              | 120               | 1         | D-07674     | 1,20                  | 1,44                  |
| 8,0           | 150              | 120               | 1         | D-07680     | 1,20                  | 1,44                  |
| 10,0          | 150              | 120               | 1         | D-07696     | 1,50                  | 1,80                  |
| 12,0          | 150              | 120               | 1         | D-07705     | 1,20                  | 1,44                  |
| 14,0          | 150              | 120               | 1         | D-07711     | 1,50                  | 1,80                  |
| 15,0          | 150              | 120               | 1         | D-07727     | 1,50                  | 1,80                  |
| 16,0          | 150              | 120               | 1         | D-07733     | 1,50                  | 1,80                  |
| 18,0          | 150              | 120               | 1         | D-07749     | 1,50                  | 1,80                  |
| 20,0          | 150              | 120               | 1         | D-07755     | 1,50                  | 1,80                  |
| 22,0          | 150              | 120               | 1         | D-07761     | 1,80                  | 2,16                  |

| Bohrer Ø (mm) | Gesamtlänge (mm) | Arbeitslänge (mm) | Stk./Pkg. | Bestell-Nr. | Preis (€) exkl. MwSt. | Preis (€) inkl. MwSt. |
|---------------|------------------|-------------------|-----------|-------------|-----------------------|-----------------------|
| 24,0          | 150              | 120               | 1         | D-07777     | 1,80                  | 2,16                  |
| 25,0          | 150              | 120               | 1         | D-07783     | 1,80                  | 2,16                  |
| 26,0          | 150              | 120               | 1         | D-07799     | 2,10                  | 2,52                  |
| 28,0          | 150              | 120               | 1         | D-07808     | 2,40                  | 2,88                  |
| 30,0          | 150              | 120               | 1         | D-07814     | 2,40                  | 2,88                  |
| 32,0          | 150              | 120               | 1         | D-07820     | 2,70                  | 3,24                  |
| 34,0          | 150              | 120               | 1         | D-07836     | 2,70                  | 3,24                  |
| 35,0          | 150              | 120               | 1         | D-07842     | 2,70                  | 3,24                  |
| 36,0          | 150              | 120               | 1         | D-07858     | 2,70                  | 3,24                  |

## SPIRALBOHRER

Spiralbohrer mit Zentrierspitze und 2 Schulter-schneiden für exakte und splitterfreie Bohrungen in Hart- und Weichholz.

## SPIRALBOHRER MIT RUNDSCHAFT



| Bohrer Ø (mm) | Gesamtlänge (mm) | Arbeitslänge (mm) | Bestell-Nr. | Preis (€) exkl. MwSt. | Preis (€) inkl. MwSt. |
|---------------|------------------|-------------------|-------------|-----------------------|-----------------------|
| 3,0           | 60               | 33                | D-07026     | 0,90                  | 1,08                  |
| 4,0           | 75               | 43                | D-07032     | 0,90                  | 1,08                  |
| 5,0           | 85               | 52                | D-07048     | 0,90                  | 1,08                  |
| 6,0           | 95               | 57                | D-07054     | 0,90                  | 1,08                  |
| 6,0           | 315              | 160               | D-07157     | 2,70                  | 3,24                  |
| 7,0           | 110              | 69                | D-07060     | 0,90                  | 1,08                  |
| 8,0           | 115              | 75                | D-07076     | 1,20                  | 1,44                  |
| 8,0           | 315              | 160               | D-07163     | 3,00                  | 3,60                  |
| 9,0           | 125              | 81                | D-07082     | 1,20                  | 1,44                  |
| 10,0          | 135              | 87                | D-07098     | 1,20                  | 1,44                  |
| 10,0          | 315              | 160               | D-07179     | 3,30                  | 3,96                  |

| Bohrer Ø (mm) | Gesamtlänge (mm) | Arbeitslänge (mm) | Bestell-Nr. | Preis (€) exkl. MwSt. | Preis (€) inkl. MwSt. |
|---------------|------------------|-------------------|-------------|-----------------------|-----------------------|
| 12,0          | 155              | 101               | D-07107     | 1,80                  | 2,16                  |
| 12,0          | 315              | 160               | D-07185     | 4,40                  | 5,28                  |
| 14,0          | 170              | 108               | D-07113     | 2,10                  | 2,52                  |
| 14,0          | 315              | 160               | D-07191     | 5,30                  | 6,36                  |
| 16,0          | 180              | 105               | D-07129     | 2,70                  | 3,24                  |
| 16,0          | 315              | 160               | D-07200     | 6,60                  | 7,92                  |
| 18,0          | 200              | 120               | D-07135     | 4,00                  | 4,80                  |
| 18,0          | 315              | 160               | D-07216     | 8,70                  | 10,44                 |
| 20,0          | 200              | 130               | D-07141     | 4,40                  | 5,28                  |
| 20,0          | 315              | 160               | D-07222     | 10,00                 | 12,00                 |

## SPIRALBOHRER MIT 1/4" SECHSKANTSCHAFT



| Bohrer Ø (mm) | Gesamtlänge (mm) | Bestell-Nr. | Preis (€) exkl. MwSt. | Preis (€) inkl. MwSt. |
|---------------|------------------|-------------|-----------------------|-----------------------|
| 2,0           | 69               | D-62387     | 1,20                  | 1,44                  |
| 3,0           | 75               | D-15861     | 1,20                  | 1,44                  |
| 4,0           | 90               | D-15877     | 1,20                  | 1,44                  |
| 5,0           | 100              | D-15883     | 1,20                  | 1,44                  |
| 6,0           | 110              | D-15899     | 1,50                  | 1,80                  |

| Bohrer Ø (mm) | Gesamtlänge (mm) | Bestell-Nr. | Preis (€) exkl. MwSt. | Preis (€) inkl. MwSt. |
|---------------|------------------|-------------|-----------------------|-----------------------|
| 8,0           | 115              | D-15908     | 1,80                  | 2,16                  |
| 10,0          | 130              | D-15914     | 2,10                  | 2,52                  |
| 12,0          | 150              | D-15920     | 2,40                  | 2,88                  |
| 15,0          | 160              | D-15936     | 3,00                  | 3,60                  |

## METALLBOHRER

### HSS BOHRER

Leistungsstarker Standardbohrer aus HSS. Geeignet für normale Bohrarbeiten in gängige Metalle. DIN 338, Spitzwinkel 118°

### HSS-BOHRER MIT RUNDSCHAFT



| Bohrer Ø (mm) | Gesamtlänge (mm) | Stk./Pkg. | Bestell-Nr. | Preis (€) exkl. MwSt. | Preis (€) inkl. MwSt. |
|---------------|------------------|-----------|-------------|-----------------------|-----------------------|
| 1,50          | 40               | 1         | D-09656     | 0,90                  | 1,08                  |
| 1,50          | 40               | 10        | D-06236     | 2,40                  | 2,88                  |
| 1,75          | 46               | 10        | D-06242     | 2,70                  | 3,24                  |
| 2,00          | 49               | 1         | D-09662     | 0,90                  | 1,08                  |
| 2,00          | 49               | 10        | D-06258     | 3,00                  | 3,60                  |
| 2,25          | 53               | 10        | D-06264     | 3,30                  | 3,96                  |
| 2,50          | 57               | 1         | D-09678     | 0,90                  | 1,08                  |
| 2,50          | 57               | 10        | D-06270     | 3,60                  | 4,32                  |
| 2,75          | 61               | 10        | D-06286     | 4,00                  | 4,80                  |
| 3,00          | 61               | 1         | D-09684     | 0,90                  | 1,08                  |
| 3,00          | 61               | 10        | D-06292     | 4,80                  | 5,76                  |
| 3,25          | 65               | 10        | D-06301     | 5,70                  | 6,84                  |
| 3,50          | 70               | 1         | D-09690     | 1,20                  | 1,44                  |
| 3,50          | 70               | 10        | D-06317     | 5,70                  | 6,84                  |
| 3,75          | 70               | 10        | D-06323     | 6,10                  | 7,32                  |
| 4,00          | 75               | 1         | D-09709     | 1,20                  | 1,44                  |
| 4,00          | 75               | 10        | D-06339     | 7,60                  | 9,12                  |
| 4,25          | 75               | 10        | D-06345     | 7,60                  | 9,12                  |
| 4,50          | 80               | 1         | D-09715     | 1,50                  | 1,80                  |
| 4,50          | 80               | 10        | D-06351     | 7,60                  | 9,12                  |
| 4,75          | 80               | 10        | D-06367     | 10,80                 | 12,96                 |
| 5,00          | 86               | 1         | D-09721     | 1,50                  | 1,80                  |
| 5,00          | 86               | 10        | D-06373     | 9,30                  | 11,16                 |
| 5,25          | 86               | 10        | D-06389     | 10,00                 | 12,00                 |
| 5,50          | 93               | 1         | D-09737     | 1,80                  | 2,16                  |
| 5,50          | 93               | 10        | D-06395     | 12,50                 | 15,00                 |
| 5,75          | 93               | 10        | D-06404     | 10,80                 | 12,96                 |
| 6,00          | 93               | 1         | D-09743     | 1,80                  | 2,16                  |
| 6,00          | 93               | 10        | D-06410     | 14,40                 | 17,28                 |
| 6,25          | 101              | 10        | D-06426     | 16,70                 | 20,04                 |
| 6,50          | 101              | 1         | D-09759     | 2,10                  | 2,52                  |
| 6,50          | 101              | 10        | D-06432     | 16,70                 | 20,04                 |

| Bohrer Ø (mm) | Gesamtlänge (mm) | Stk./Pkg. | Bestell-Nr. | Preis (€) exkl. MwSt. | Preis (€) inkl. MwSt. |
|---------------|------------------|-----------|-------------|-----------------------|-----------------------|
| 6,75          | 101              | 10        | D-06448     | 16,70                 | 20,04                 |
| 7,00          | 109              | 1         | D-09765     | 2,40                  | 2,88                  |
| 7,00          | 109              | 10        | D-06454     | 22,50                 | 27,00                 |
| 7,25          | 109              | 10        | D-06460     | 20,00                 | 24,00                 |
| 7,50          | 109              | 1         | D-09771     | 2,70                  | 3,24                  |
| 7,50          | 109              | 10        | D-06476     | 18,90                 | 22,68                 |
| 8,00          | 117              | 1         | D-09787     | 3,00                  | 3,60                  |
| 8,00          | 117              | 10        | D-06498     | 25,50                 | 30,60                 |
| 8,25          | 117              | 5         | D-06507     | 10,80                 | 12,96                 |
| 8,50          | 117              | 1         | D-09793     | 3,30                  | 3,96                  |
| 8,50          | 117              | 5         | D-06513     | 16,70                 | 20,04                 |
| 8,75          | 125              | 5         | D-06529     | 14,40                 | 17,28                 |
| 9,00          | 125              | 1         | D-09802     | 4,00                  | 4,80                  |
| 9,00          | 125              | 5         | D-06535     | 18,90                 | 22,68                 |
| 9,50          | 125              | 1         | D-09818     | 4,80                  | 5,76                  |
| 9,50          | 125              | 5         | D-06557     | 20,00                 | 24,00                 |
| 9,75          | 133              | 5         | D-06563     | 17,80                 | 21,36                 |
| 10,00         | 133              | 1         | D-09824     | 5,30                  | 6,36                  |
| 10,00         | 133              | 5         | D-06579     | 25,50                 | 30,60                 |
| 10,25         | 133              | 5         | D-06585     | 18,90                 | 22,68                 |
| 10,50         | 133              | 1         | D-09830     | 5,30                  | 6,36                  |
| 10,50         | 133              | 5         | D-06591     | 24,00                 | 28,80                 |
| 11,00         | 142              | 1         | D-09846     | 6,10                  | 7,32                  |
| 11,00         | 142              | 5         | D-06600     | 30,60                 | 36,72                 |
| 11,50         | 142              | 1         | D-09852     | 6,10                  | 7,32                  |
| 11,50         | 142              | 5         | D-06616     | 22,50                 | 27,00                 |
| 12,00         | 151              | 1         | D-09868     | 7,60                  | 9,12                  |
| 12,00         | 151              | 5         | D-06622     | 34,70                 | 41,64                 |
| 12,50         | 151              | 1         | D-09874     | 8,10                  | 9,72                  |
| 12,50         | 151              | 5         | D-06638     | 32,60                 | 39,12                 |
| 13,00         | 151              | 1         | D-09880     | 9,30                  | 11,16                 |
| 13,00         | 151              | 5         | D-06644     | 34,70                 | 41,64                 |



## HSS-G BOHRER (HIGH QUALITY)

Hochqualitativer HSS-G Bohrer für Profianforderungen. Spitzwinkel 130° - Kreuzanschliff nach DIN 1412C  
Geeignet für Stahl, Stahlguss legiert und unlegiert bis < 950 N/mm<sup>2</sup> Zugfestigkeit, NE-Metalle, Edelstahl und Aluminium.

## HSS-G BOHRER (HIGH QUALITY) MIT ABGEFLACHTEM SCHAFT



| Bohrer Ø (mm) | Gesamt-länge (mm) | Stk./Pkg. | Bestell-Nr. | Preis (€) exkl. MwSt. | Preis (€) inkl. MwSt. |
|---------------|-------------------|-----------|-------------|-----------------------|-----------------------|
| 1,0           | 34                | 10        | P-60545-10  | 5,30                  | 6,36                  |
| 1,5           | 40                | 10        | P-60567-10  | 6,10                  | 7,32                  |
| 2,0           | 49                | 10        | P-60589-10  | 6,60                  | 7,92                  |
| 2,5           | 57                | 10        | P-60604-10  | 6,10                  | 7,32                  |
| 3,0           | 61                | 10        | P-60626-10  | 7,10                  | 8,52                  |
| 3,5           | 70                | 10        | P-60648-10  | 9,30                  | 11,16                 |
| 4,0           | 75                | 10        | P-60660-10  | 10,80                 | 12,96                 |
| 4,5           | 80                | 10        | P-60682-10  | 11,60                 | 13,92                 |
| 5,0           | 86                | 10        | P-60707-10  | 15,60                 | 18,72                 |
| 5,5           | 93                | 10        | P-60729-10  | 16,70                 | 20,04                 |
| 6,0           | 93                | 10        | P-60741-10  | 18,90                 | 22,68                 |
| 6,5           | 101               | 10        | P-60763-10  | 22,50                 | 27,00                 |
| 7,0           | 109               | 10        | P-60785-10  | 25,50                 | 30,60                 |

| Bohrer Ø (mm) | Gesamt-länge (mm) | Stk./Pkg. | Bestell-Nr. | Preis (€) exkl. MwSt. | Preis (€) inkl. MwSt. |
|---------------|-------------------|-----------|-------------|-----------------------|-----------------------|
| 7,5           | 109               | 10        | P-60800-10  | 28,70                 | 34,44                 |
| 8,0           | 117               | 10        | P-60822-10  | 32,60                 | 39,12                 |
| 8,5           | 117               | 10        | P-60844-10  | 39,20                 | 47,04                 |
| 9,0           | 125               | 10        | P-60850-10  | 44,30                 | 53,16                 |
| 9,5           | 125               | 10        | P-60866-10  | 47,00                 | 56,40                 |
| 10,0          | 133               | 10        | P-60872-10  | 56,10                 | 67,32                 |
| 10,5          | 133               | 5         | P-60888-5   | 32,60                 | 39,12                 |
| 11,0          | 142               | 5         | P-60894-5   | 68,80                 | 82,56                 |
| 11,5          | 142               | 5         | P-60903-5   | 34,70                 | 41,64                 |
| 12,0          | 151               | 5         | P-60919-5   | 44,30                 | 53,16                 |
| 12,5          | 151               | 5         | P-60925-5   | 72,50                 | 87,00                 |
| 13,0          | 151               | 5         | P-60931-5   | 50,00                 | 60,00                 |

Unser 25-teiliges HSS-G-Bohrerset P-60969 finden Sie auf Seite 200!

## HSS-G BOHRER (HIGH QUALITY) LANG MIT ABGEFLACHTEM SCHAFT



| Bohrer Ø (mm) | Gesamt-länge (mm) | Stk./Pkg. | Bestell-Nr. | Preis (€) exkl. MwSt. | Preis (€) inkl. MwSt. |
|---------------|-------------------|-----------|-------------|-----------------------|-----------------------|
| 1,0           | 56                | 10        | P-62496-10  | 8,70                  | 10,44                 |
| 1,5           | 70                | 10        | P-62505-10  | 10,00                 | 12,00                 |
| 2,0           | 85                | 10        | P-62511-10  | 10,80                 | 12,96                 |
| 2,5           | 95                | 10        | P-62527-10  | 11,60                 | 13,92                 |
| 3,0           | 100               | 10        | P-62533-10  | 12,50                 | 15,00                 |
| 3,5           | 112               | 10        | P-62549-10  | 21,30                 | 25,56                 |
| 4,0           | 119               | 10        | P-62555-10  | 24,00                 | 28,80                 |
| 4,5           | 126               | 10        | P-62561-10  | 25,50                 | 30,60                 |
| 5,0           | 132               | 10        | P-62577-10  | 27,10                 | 32,52                 |
| 5,5           | 139               | 10        | P-62583-10  | 27,10                 | 32,52                 |
| 6,0           | 139               | 10        | P-62599-10  | 30,60                 | 36,72                 |
| 6,5           | 148               | 10        | P-62608-10  | 39,20                 | 47,04                 |
| 7,0           | 156               | 10        | P-62614-10  | 37,00                 | 44,40                 |

| Bohrer Ø (mm) | Gesamt-länge (mm) | Stk./Pkg. | Bestell-Nr. | Preis (€) exkl. MwSt. | Preis (€) inkl. MwSt. |
|---------------|-------------------|-----------|-------------|-----------------------|-----------------------|
| 7,5           | 156               | 10        | P-62620-10  | 47,00                 | 56,40                 |
| 8,0           | 165               | 10        | P-62636-10  | 62,30                 | 74,76                 |
| 8,5           | 165               | 5         | P-62642-5   | 32,60                 | 39,12                 |
| 9,0           | 175               | 5         | P-62658-5   | 34,70                 | 41,64                 |
| 9,5           | 175               | 5         | P-62664-5   | 44,30                 | 53,16                 |
| 10,0          | 184               | 5         | P-62670-5   | 53,10                 | 63,72                 |
| 10,5          | 184               | 5         | P-62686-5   | 53,10                 | 63,72                 |
| 11,0          | 195               | 5         | P-62692-5   | 62,30                 | 74,76                 |
| 11,5          | 195               | 5         | P-62701-5   | 65,50                 | 78,60                 |
| 12,0          | 205               | 5         | P-62717-5   | 80,60                 | 96,72                 |
| 12,5          | 205               | 5         | P-62723-5   | 80,60                 | 96,72                 |
| 13,0          | 205               | 5         | P-62739-5   | 88,80                 | 106,56                |

## HSS / HSS-G COBALT BOHRER

HSS und HSS-G Bohrer mit Kobaltlegierung.

Der Kobaltanteil sorgt für eine höhere Warmhärtebeständigkeit. Geeignet für legierte und unlegierte Stähle, Edelstahl, Gusseisen, Aluminium, Aluminiumlegierungen, Kupfer, Messing und Bronze.

### HSS-COBALT (5%) MIT RUNDSCHAFT

Standard HSS Kobalt 5% Bohrer.

DIN338 und DIN1412C. Spitzwinkel 135°.

| Bohrer Ø (mm) | Gesamtlänge (mm) | Stk./Pkg. | Bestell-Nr. | Preis (€) exkl. MwSt. | Preis (€) inkl. MwSt. |
|---------------|------------------|-----------|-------------|-----------------------|-----------------------|
| 1,5           | 40               | 1         | D-17289     | 1,20                  | 1,44                  |
| 2,0           | 49               | 1         | D-17295     | 1,20                  | 1,44                  |
| 2,5           | 57               | 1         | D-17304     | 1,50                  | 1,80                  |
| 3,0           | 61               | 1         | D-17310     | 1,50                  | 1,80                  |
| 3,2           | 65               | 1         | D-17326     | 1,50                  | 1,80                  |
| 3,5           | 70               | 1         | D-17332     | 1,50                  | 1,80                  |
| 4,0           | 75               | 1         | D-17348     | 1,80                  | 2,16                  |
| 4,5           | 80               | 1         | D-17354     | 2,10                  | 2,52                  |
| 5,0           | 86               | 1         | D-17360     | 2,10                  | 2,52                  |
| 5,5           | 93               | 1         | D-17376     | 2,40                  | 2,88                  |
| 6,0           | 93               | 1         | D-17382     | 2,70                  | 3,24                  |
| 6,5           | 101              | 1         | D-17398     | 3,00                  | 3,60                  |
| 7,0           | 109              | 1         | D-17407     | 4,00                  | 4,80                  |



| Bohrer Ø (mm) | Gesamtlänge (mm) | Stk./Pkg. | Bestell-Nr. | Preis (€) exkl. MwSt. | Preis (€) inkl. MwSt. |
|---------------|------------------|-----------|-------------|-----------------------|-----------------------|
| 7,5           | 109              | 1         | D-17413     | 4,40                  | 5,28                  |
| 8,0           | 117              | 1         | D-17429     | 5,30                  | 6,36                  |
| 8,5           | 117              | 1         | D-17435     | 6,10                  | 7,32                  |
| 9,0           | 125              | 1         | D-17441     | 6,10                  | 7,32                  |
| 9,5           | 125              | 1         | D-17457     | 7,10                  | 8,52                  |
| 10,0          | 133              | 1         | D-17463     | 8,10                  | 9,72                  |
| 10,5          | 133              | 1         | D-17479     | 9,30                  | 11,16                 |
| 11,0          | 142              | 1         | D-17485     | 10,80                 | 12,96                 |
| 11,5          | 142              | 1         | D-17491     | 12,50                 | 15,00                 |
| 12,0          | 151              | 1         | D-17500     | 13,40                 | 16,08                 |
| 12,5          | 151              | 1         | D-17516     | 13,40                 | 16,08                 |
| 13,0          | 151              | 1         | D-17522     | 15,60                 | 18,72                 |

Unser 25-teiliges HSS-Cobalt (5%) - Bohrer-set P-61824 finden Sie auf Seite 200!

### HSS-G COBALT (5%) LANG (HIGH QUALITY) MIT RUNDSCHAFT

Hochqualitativer HSS-G Kobalt 5% Bohrer nach DIN 340 für Profiansprüche. Spitzwinkel 130° - Kreuzanschliff DIN 1412C.

Stähle bis < 1.200 N/mm<sup>2</sup> Zugfestigkeit

| Bohrer Ø (mm) | Gesamtlänge (mm) | Stk./Pkg. | Bestell-Nr. | Preis (€) exkl. MwSt. | Preis (€) inkl. MwSt. |
|---------------|------------------|-----------|-------------|-----------------------|-----------------------|
| 1,0           | 56               | 10        | P-62745-10  | 14,40                 | 17,28                 |
| 1,5           | 70               | 10        | P-62751-10  | 14,40                 | 17,28                 |
| 2,0           | 85               | 10        | P-62767-10  | 17,80                 | 21,36                 |
| 2,5           | 95               | 10        | P-62773-10  | 20,00                 | 24,00                 |
| 3,0           | 100              | 10        | P-62789-10  | 22,50                 | 27,00                 |
| 3,5           | 112              | 10        | P-62795-10  | 28,70                 | 34,44                 |
| 4,0           | 119              | 10        | P-62804-10  | 37,00                 | 44,40                 |
| 4,5           | 126              | 10        | P-62810-10  | 34,70                 | 41,64                 |
| 5,0           | 132              | 10        | P-62826-10  | 41,80                 | 50,16                 |
| 5,5           | 139              | 10        | P-62832-10  | 41,80                 | 50,16                 |
| 6,0           | 139              | 10        | P-62848-10  | 44,30                 | 53,16                 |
| 6,5           | 148              | 10        | P-62854-10  | 56,10                 | 67,32                 |
| 7,0           | 156              | 10        | P-62860-10  | 68,80                 | 82,56                 |



| Bohrer Ø (mm) | Gesamtlänge (mm) | Stk./Pkg. | Bestell-Nr. | Preis (€) exkl. MwSt. | Preis (€) inkl. MwSt. |
|---------------|------------------|-----------|-------------|-----------------------|-----------------------|
| 7,5           | 156              | 10        | P-62876-10  | 72,50                 | 87,00                 |
| 8,0           | 165              | 5         | P-62882-5   | 50,00                 | 60,00                 |
| 8,5           | 165              | 5         | P-62896-5   | 56,10                 | 67,32                 |
| 9,0           | 175              | 5         | P-62907-5   | 65,50                 | 78,60                 |
| 9,5           | 175              | 5         | P-62913-5   | 76,50                 | 91,80                 |
| 10,0          | 184              | 5         | P-62929-5   | 84,70                 | 101,64                |
| 10,5          | 184              | 5         | P-62935-5   | 98,00                 | 117,60                |
| 11,0          | 195              | 5         | P-62941-5   | 103,10                | 123,72                |
| 11,5          | 195              | 5         | P-62957-5   | 118,40                | 142,08                |
| 12,0          | 205              | 5         | P-62963-5   | 130,60                | 156,72                |
| 12,5          | 205              | 5         | P-62979-5   | 137,70                | 165,24                |
| 13,0          | 205              | 5         | P-62985-5   | 144,90                | 173,88                |

### HSS-G COBALT (8%) (HIGH QUALITY) MIT ABGEFLACHTEM SCHAFT

Hochqualitativer HSS-G Kobalt 8% Bohrer nach DIN 338 für Profiansprüche. Spitzwinkel 130° - Kreuzanschliff DIN 1412C.

Stähle bis < 1.400 N/mm<sup>2</sup> Zugfestigkeit

| Bohrer Ø (mm) | Gesamtlänge (mm) | Stk./Pkg. | Bestell-Nr. | Preis (€) exkl. MwSt. | Preis (€) inkl. MwSt. |
|---------------|------------------|-----------|-------------|-----------------------|-----------------------|
| 1,0           | 34               | 10        | P-61846-10  | 10,80                 | 12,96                 |
| 1,5           | 40               | 10        | P-61868-10  | 11,60                 | 13,92                 |
| 2,0           | 49               | 10        | P-61880-10  | 12,50                 | 15,00                 |
| 2,5           | 57               | 10        | P-61905-10  | 14,40                 | 17,28                 |
| 3,0           | 61               | 10        | P-61927-10  | 18,90                 | 22,68                 |
| 3,5           | 70               | 10        | P-61949-10  | 15,60                 | 18,72                 |
| 4,0           | 75               | 10        | P-61961-10  | 20,00                 | 24,00                 |
| 4,5           | 80               | 10        | P-61983-10  | 21,30                 | 25,56                 |
| 5,0           | 86               | 10        | P-62000-10  | 22,50                 | 27,00                 |
| 5,5           | 93               | 10        | P-62022-10  | 25,50                 | 30,60                 |
| 6,0           | 93               | 10        | P-62044-10  | 34,70                 | 41,64                 |
| 6,5           | 101              | 10        | P-62066-10  | 30,60                 | 36,72                 |
| 7,0           | 109              | 10        | P-62088-10  | 32,60                 | 39,12                 |



| Bohrer Ø (mm) | Gesamtlänge (mm) | Stk./Pkg. | Bestell-Nr. | Preis (€) exkl. MwSt. | Preis (€) inkl. MwSt. |
|---------------|------------------|-----------|-------------|-----------------------|-----------------------|
| 7,5           | 109              | 10        | P-62094-10  | 47,00                 | 56,40                 |
| 8,0           | 117              | 10        | P-62103-10  | 56,10                 | 67,32                 |
| 8,5           | 117              | 10        | P-62119-10  | 59,20                 | 71,04                 |
| 9,0           | 125              | 10        | P-62125-10  | 72,50                 | 87,00                 |
| 9,5           | 125              | 10        | P-62131-10  | 80,60                 | 96,72                 |
| 10,0          | 133              | 10        | P-62147-10  | 84,70                 | 101,64                |
| 10,5          | 133              | 5         | P-62153-5   | 53,10                 | 63,72                 |
| 11,0          | 142              | 5         | P-62169-5   | 62,30                 | 74,76                 |
| 11,5          | 142              | 5         | P-62175-5   | 65,50                 | 78,60                 |
| 12,0          | 151              | 5         | P-62181-5   | 68,80                 | 82,56                 |
| 12,5          | 151              | 5         | P-62197-5   | 80,60                 | 96,72                 |
| 13,0          | 151              | 5         | P-62206-5   | 84,70                 | 101,64                |

## HSS-TITANIUM BOHRER

Eigenschaften und Vorteile von TiN (Titannitrid)

TiN (Titannitrid) ist eine chemische Verbindung von Titan und Stickstoff und besitzt gute Reibungseigenschaften. Daher ist es für Anwendungen mit besonders geringem Verschleiß interessant.

**Die Legierung zeichnet sich durch folgende positive Eigenschaften aus:**

- hohe Lebensdauer
- sehr große Härte und Korrosionsbeständigkeit
- erhöhte Bohrgeschwindigkeit
- kein Festkleben der Späne an der Schneide

Geeignet für Edelstahl, legierte und unlegierte Stähle und Gusseisen.

## HSS-G-TiN BOHRER MIT RUNDSCHAFT

HSS-G TiN Bohrer DIN 338 Spitzwinkel 135°  
< 900 N/mm<sup>2</sup> Zugfestigkeit bei Stählen



| Bohrer Ø (mm) | Gesamt-länge (mm) | Stk./Pkg. | Bestell-Nr. | Preis (€) exkl. MwSt. | Preis (€) inkl. MwSt. |
|---------------|-------------------|-----------|-------------|-----------------------|-----------------------|
| 1,0           | 34                | 10        | P-60981-10  | 4,40                  | 5,28                  |
| 1,5           | 40                | 10        | P-61008-10  | 4,80                  | 5,76                  |
| 2,0           | 49                | 10        | P-61020-10  | 5,30                  | 6,36                  |
| 2,5           | 57                | 10        | P-61042-10  | 5,70                  | 6,84                  |
| 3,0           | 61                | 10        | P-61064-10  | 7,10                  | 8,52                  |
| 3,5           | 70                | 10        | P-61086-10  | 50,00                 | 60,00                 |
| 4,0           | 75                | 10        | P-61101-10  | 11,60                 | 13,92                 |
| 4,5           | 80                | 10        | P-61123-10  | 11,60                 | 13,92                 |
| 5,0           | 86                | 10        | P-61145-10  | 13,40                 | 16,08                 |
| 5,5           | 93                | 10        | P-61167-10  | 15,60                 | 18,72                 |
| 6,0           | 93                | 10        | P-61189-10  | 15,60                 | 18,72                 |
| 6,5           | 101               | 10        | P-61204-10  | 16,70                 | 20,04                 |
| 7,0           | 109               | 10        | P-61226-10  | 20,00                 | 24,00                 |

| Bohrer Ø (mm) | Gesamt-länge (mm) | Stk./Pkg. | Bestell-Nr. | Preis (€) exkl. MwSt. | Preis (€) inkl. MwSt. |
|---------------|-------------------|-----------|-------------|-----------------------|-----------------------|
| 7,5           | 109               | 10        | P-61248-10  | 22,50                 | 27,00                 |
| 8,0           | 117               | 10        | P-61260-10  | 25,50                 | 30,60                 |
| 8,5           | 117               | 10        | P-61282-10  | 27,10                 | 32,52                 |
| 9,0           | 125               | 10        | P-61298-10  | 28,70                 | 34,44                 |
| 9,5           | 125               | 10        | P-61307-10  | 32,60                 | 39,12                 |
| 10,0          | 133               | 10        | P-61313-10  | 44,30                 | 53,16                 |
| 10,5          | 133               | 5         | P-61329-5   | 24,00                 | 28,80                 |
| 11,0          | 142               | 5         | P-61335-5   | 27,10                 | 32,52                 |
| 11,5          | 142               | 5         | P-61341-5   | 28,70                 | 34,44                 |
| 12,0          | 151               | 5         | P-61357-5   | 32,60                 | 39,12                 |
| 12,5          | 151               | 5         | P-61367-5   | 34,70                 | 41,64                 |
| 13,0          | 151               | 5         | P-61379-5   | 37,00                 | 44,40                 |

## HSS-TiN BOHRER MIT 1/4" SECHSKANTSCHAFT

HSS TiN Bohrer DIN1412C, Spitzwinkel 135°



| Bohrer Ø (mm) | Stk./Pkg. | Bestell-Nr. | Preis (€) exkl. MwSt. | Preis (€) inkl. MwSt. |
|---------------|-----------|-------------|-----------------------|-----------------------|
| 3,0           | 1         | D-14928     | 1,50                  | 1,80                  |
| 3,2           | 1         | D-14934     | 1,50                  | 1,80                  |
| 3,3           | 1         | D-16081     | 1,50                  | 1,80                  |
| 4,0           | 1         | D-14940     | 1,50                  | 1,80                  |
| 4,2           | 1         | D-14956     | 1,80                  | 2,16                  |
| 5,0           | 1         | D-14962     | 1,80                  | 2,16                  |

| Bohrer Ø (mm) | Stk./Pkg. | Bestell-Nr. | Preis (€) exkl. MwSt. | Preis (€) inkl. MwSt. |
|---------------|-----------|-------------|-----------------------|-----------------------|
| 6,0           | 1         | D-14978     | 2,40                  | 2,88                  |
| 8,0           | 1         | D-15827     | 4,80                  | 5,76                  |
| 10,0          | 1         | D-15833     | 7,10                  | 8,52                  |
| 12,0          | 1         | D-15849     | 11,60                 | 13,92                 |
| 13,0          | 1         | D-15855     | 13,40                 | 16,08                 |

## HSS-NIETBOHRER

### HSS NIETBOHRER MIT 1/4" SECHSKANTSCHAFT



| Bohrer Ø (mm) | Stk./Pkg. | Bestell-Nr. | Preis (€) exkl. MwSt. | Preis (€) inkl. MwSt. |
|---------------|-----------|-------------|-----------------------|-----------------------|
| 3,3           | 10        | B-56437     | 8,70                  | 10,44                 |



## HSS-G DOPPELBOHRER

HSS-G Doppelbohrer ideal für Karosseriebau oder zum Bohren von Blindnietenlöchern.  
Spitzwinkel 135°.



| Durchmesser (mm) | Gesamt-länge (mm) | Stk./Pkg. | Bestell-Nr. | Preis (€) exkl. MwSt. | Preis (€) inkl. MwSt. |
|------------------|-------------------|-----------|-------------|-----------------------|-----------------------|
| 2,0              | 38                | 10        | B-26652     | 4,00                  | 4,80                  |
| 3,0              | 46                | 10        | B-26668     | 4,40                  | 5,28                  |
| 3,1              | 49                | 10        | B-26674     | 4,80                  | 5,76                  |
| 3,2              | 49                | 10        | B-26680     | 5,30                  | 6,36                  |
| 3,3              | 49                | 10        | B-26696     | 6,10                  | 7,32                  |
| 3,5              | 52                | 10        | B-26705     | 5,70                  | 6,84                  |
| 3,8              | 55                | 10        | B-26711     | 6,60                  | 7,92                  |
| 4,0              | 55                | 10        | B-26727     | 6,60                  | 7,92                  |
| 4,1              | 55                | 10        | B-26733     | 7,10                  | 8,52                  |
| 4,2              | 55                | 10        | B-26749     | 7,60                  | 9,12                  |

| Durchmesser (mm) | Gesamt-länge (mm) | Stk./Pkg. | Bestell-Nr. | Preis (€) exkl. MwSt. | Preis (€) inkl. MwSt. |
|------------------|-------------------|-----------|-------------|-----------------------|-----------------------|
| 4,3              | 55                | 10        | B-26755     | 8,10                  | 9,72                  |
| 4,5              | 58                | 10        | B-26761     | 8,70                  | 10,44                 |
| 4,8              | 62                | 10        | B-26777     | 9,30                  | 11,16                 |
| 4,9              | 62                | 10        | B-26783     | 10,00                 | 12,00                 |
| 5,0              | 62                | 10        | B-26799     | 10,80                 | 12,96                 |
| 5,1              | 62                | 10        | B-26808     | 11,60                 | 13,92                 |
| 5,2              | 62                | 10        | B-26814     | 11,60                 | 13,92                 |
| 5,5              | 66                | 10        | B-26820     | 11,60                 | 13,92                 |
| 6,0              | 66                | 10        | B-26836     | 13,40                 | 16,08                 |

## STUFENBOHRER

### STUFENBOHRER HSS-G MIT SPIRALNUT

Geeignet für legierte und unlegierte Stähle, Edelstahl, Aluminium, Gußeisen.  
Stähle < 800 N/mm<sup>2</sup> Zugfestigkeit.



| Bohrer Ø (mm) | Stk./Pkg. | Bestell-Nr. | Preis (€) exkl. MwSt. | Preis (€) inkl. MwSt. |
|---------------|-----------|-------------|-----------------------|-----------------------|
| 4-12          | 1         | P-69892     | 24,00                 | 28,80                 |
| 4-20          | 1         | P-69901     | 37,00                 | 44,40                 |
| 4-30          | 1         | P-69917     | 76,50                 | 91,80                 |

### STUFENBOHRER HSS-CO-TI ALN SPIRALNUT

Geeignet für legierte und unlegierte Stähle, Edelstahl, Aluminium, Gußeisen und Messing.  
Stähle < 1.400 N/mm<sup>2</sup> Zugfestigkeit.



| Bohrer Ø (mm) | Stk./Pkg. | Bestell-Nr. | Preis (€) exkl. MwSt. | Preis (€) inkl. MwSt. |
|---------------|-----------|-------------|-----------------------|-----------------------|
| 4-12          | 1         | P-69967     | 32,60                 | 39,12                 |
| 4-20          | 1         | P-69973     | 53,10                 | 63,72                 |
| 4-30          | 1         | P-69989     | 118,40                | 142,08                |

## KEGELSENKER

### KEGELSENKER DIN335 90° HSS



| Bohrer Ø (mm) | Stk./Pkg. | Bestell-Nr. | Preis (€) exkl. MwSt. | Preis (€) inkl. MwSt. |
|---------------|-----------|-------------|-----------------------|-----------------------|
| 4,3           | 1         | P-73514     | 4,40                  | 5,28                  |
| 5,3           | 1         | P-73520     | 4,40                  | 5,28                  |
| 6,3           | 1         | P-73536     | 4,80                  | 5,76                  |
| 8,3           | 1         | P-73542     | 5,30                  | 6,36                  |
| 9,4           | 1         | P-73558     | 6,60                  | 7,92                  |
| 10,4          | 1         | P-73564     | 6,60                  | 7,92                  |
| 12,4          | 1         | P-73570     | 8,10                  | 9,72                  |
| 16,5          | 1         | P-73586     | 12,50                 | 15,00                 |

### KEGELSENKER DIN335 90° HSS - COBALT



| Bohrer Ø (mm) | Stk./Pkg. | Bestell-Nr. | Preis (€) exkl. MwSt. | Preis (€) inkl. MwSt. |
|---------------|-----------|-------------|-----------------------|-----------------------|
| 6,3           | 1         | P-73601     | 9,30                  | 11,16                 |
| 8,3           | 1         | P-73617     | 10,80                 | 12,96                 |
| 10,4          | 1         | P-73623     | 13,40                 | 16,08                 |
| 12,4          | 1         | P-73639     | 15,60                 | 18,72                 |
| 16,5          | 1         | P-73645     | 22,50                 | 27,00                 |

## GLAS-/FLIESENBOHRER

## GLASBOHRER MIT 1/4" SECHSKANTSCHAFT

Bohrer mit HM-Spitze geeignet für Glas und Fliesen.



| Bohrer Ø (mm) | Gesamt-länge (mm) | Stk./Pkg. | Bestell-Nr. | Preis (€) exkl. MwSt. | Preis (€) inkl. MwSt. |
|---------------|-------------------|-----------|-------------|-----------------------|-----------------------|
| 4,0           | 65                | 1         | D-15942     | 2,70                  | 3,24                  |
| 5,0           | 65                | 1         | D-15958     | 2,70                  | 3,24                  |
| 6,0           | 65                | 1         | D-15964     | 3,00                  | 3,60                  |
| 8,0           | 70                | 1         | D-15970     | 3,00                  | 3,60                  |
| 10,0          | 80                | 1         | D-15986     | 3,60                  | 4,32                  |

## FLIESENBOHRER



| Aufnahme-schaft Ø (mm) | Durchmesser (mm) | max. Drehzahl min <sup>-1</sup> | Bestell-Nr. | Preis (€) exkl. MwSt. | Preis (€) inkl. MwSt. |
|------------------------|------------------|---------------------------------|-------------|-----------------------|-----------------------|
| 13                     | 6                | 3.000                           | B-51823     | 37,00                 | 44,40                 |
| 13                     | 8                | 3.000                           | B-51839     | 39,20                 | 47,04                 |
| 13                     | 10               | 3.000                           | B-51845     | 39,20                 | 47,04                 |

## STEIN / BETONBOHRER

## STEINBOHRER MIT RUNDSCHAFT

Standard Steinbohrer mit HM-Spitze. Bestens geeignet für Naturstein und Mauerwerk. Spitzwinkel 130°.



| Bohrer Ø (mm) | Gesamt-länge (mm) | Stk./Pkg. | Bestell-Nr. | Preis (€) exkl. MwSt. | Preis (€) inkl. MwSt. |
|---------------|-------------------|-----------|-------------|-----------------------|-----------------------|
| 4,0           | 70                | 1         | D-05234     | 0,90                  | 1,08                  |
| 5,0           | 85                | 1         | D-05240     | 1,20                  | 1,44                  |
| 6,0           | 100               | 1         | D-05256     | 1,20                  | 1,44                  |
| 6,0           | 150               | 1         | D-05262     | 1,20                  | 1,44                  |
| 8,0           | 110               | 1         | D-05290     | 1,20                  | 1,44                  |
| 8,0           | 150               | 1         | D-05309     | 1,20                  | 1,44                  |
| 10,0          | 150               | 1         | D-05321     | 1,20                  | 1,44                  |

| Bohrer Ø (mm) | Gesamt-länge (mm) | Stk./Pkg. | Bestell-Nr. | Preis (€) exkl. MwSt. | Preis (€) inkl. MwSt. |
|---------------|-------------------|-----------|-------------|-----------------------|-----------------------|
| 12,0          | 150               | 1         | D-05343     | 1,50                  | 1,80                  |
| 12,0          | 600               | 1         | D-17728     | 4,80                  | 5,76                  |
| 13,0          | 150               | 1         | D-05359     | 1,80                  | 2,16                  |
| 14,0          | 150               | 1         | D-05365     | 1,80                  | 2,16                  |
| 15,0          | 150               | 1         | D-05371     | 1,80                  | 2,16                  |
| 16,0          | 600               | 1         | D-17734     | 5,70                  | 6,84                  |

## STEIN / BETONBOHRER

Profi Steinbohrer mit schlagzäher HM-Präzisionsschneide DIN 8039. Geeignet für Naturstein, Mauerwerk und Beton. Spitzwinkel 130°.



| Bohrer Ø (mm) | Gesamt-länge (mm) | Stk./Pkg. | Bestell-Nr. | Preis (€) exkl. MwSt. | Preis (€) inkl. MwSt. |
|---------------|-------------------|-----------|-------------|-----------------------|-----------------------|
| 4,0           | 75                | 1         | P-59601     | 1,20                  | 1,44                  |
| 5,0           | 85                | 1         | P-59617     | 1,50                  | 1,80                  |
| 6,0           | 100               | 1         | P-59623     | 1,50                  | 1,80                  |
| 6,0           | 200               | 1         | P-59754     | 2,70                  | 3,24                  |
| 6,0           | 400               | 1         | P-59798     | 3,60                  | 4,32                  |
| 7,0           | 100               | 1         | P-59639     | 1,80                  | 2,16                  |
| 8,0           | 120               | 1         | P-59645     | 1,80                  | 2,16                  |
| 8,0           | 200               | 1         | P-59760     | 3,30                  | 3,96                  |
| 8,0           | 400               | 1         | P-59807     | 4,40                  | 5,28                  |
| 9,0           | 120               | 1         | P-59651     | 1,80                  | 2,16                  |
| 10,0          | 120               | 1         | P-59667     | 2,40                  | 2,88                  |
| 10,0          | 200               | 1         | P-59776     | 3,60                  | 4,32                  |
| 10,0          | 400               | 1         | P-59813     | 5,30                  | 6,36                  |
| 11,0          | 150               | 1         | P-59673     | 3,00                  | 3,60                  |
| 12,0          | 200               | 1         | P-59782     | 4,80                  | 5,76                  |
| 12,0          | 400               | 1         | P-59829     | 6,60                  | 7,92                  |

| Bohrer Ø (mm) | Gesamt-länge (mm) | Stk./Pkg. | Bestell-Nr. | Preis (€) exkl. MwSt. | Preis (€) inkl. MwSt. |
|---------------|-------------------|-----------|-------------|-----------------------|-----------------------|
| 12,0          | 600               | 1         | P-59922     | 12,50                 | 15,00                 |
| 13,0          | 150               | 1         | P-59695     | 4,40                  | 5,28                  |
| 14,0          | 150               | 1         | P-59704     | 4,80                  | 5,76                  |
| 14,0          | 400               | 1         | P-59835     | 8,10                  | 9,72                  |
| 16,0          | 150               | 1         | P-59710     | 5,70                  | 6,84                  |
| 16,0          | 400               | 1         | P-59841     | 10,80                 | 12,96                 |
| 16,0          | 600               | 1         | P-59944     | 24,00                 | 28,80                 |
| 18,0          | 160               | 1         | P-59726     | 10,00                 | 12,00                 |
| 18,0          | 400               | 1         | P-59857     | 12,50                 | 15,00                 |
| 18,0          | 600               | 1         | P-59950     | 28,70                 | 34,44                 |
| 20,0          | 160               | 1         | P-59732     | 12,50                 | 15,00                 |
| 20,0          | 400               | 1         | P-59863     | 14,40                 | 17,28                 |
| 20,0          | 600               | 1         | P-59966     | 34,70                 | 41,64                 |
| 22,0          | 160               | 1         | P-59748     | 15,60                 | 18,72                 |
| 22,0          | 400               | 1         | P-59879     | 16,70                 | 20,04                 |
| 25,0          | 400               | 1         | P-59885     | 18,90                 | 22,68                 |

## UNIVERSALBOHRER MIT SECHSKANTSCHAFT

Profisteinbohrer ideal für Beton, Ziegel, Keramik und Steingut, aber auch Holz und Nichteisenmetalle



| Bohrer Ø (mm) | Gesamtlänge (mm) | Bestell-Nr. | Preis (€) exkl. MwSt. | Preis (€) inkl. MwSt. |
|---------------|------------------|-------------|-----------------------|-----------------------|
| 4             | 75               | P-23145     | 2,40                  | 2,88                  |
| 5             | 80               | P-23151     | 2,40                  | 2,88                  |
| 6             | 95               | P-23173     | 2,40                  | 2,88                  |

| Bohrer Ø (mm) | Gesamtlänge (mm) | Bestell-Nr. | Preis (€) exkl. MwSt. | Preis (€) inkl. MwSt. |
|---------------|------------------|-------------|-----------------------|-----------------------|
| 8             | 115              | P-23204     | 2,70                  | 3,24                  |
| 10            | 115              | P-23226     | 3,60                  | 4,32                  |

## BOHRER SETS

### HOLZBOHRER SETS

#### HOLZBOHRER-SET MIT 1/4" SECHSKANTSCHAFT



| Inhalt                                   | Bestell-Nr. | Preis (€) exkl. MwSt. | Preis (€) inkl. MwSt. |
|--|-------------|-----------------------|-----------------------|
| <b>Bohrer:</b><br>2, 3, 3, 4, 5, 6, 8 mm | D-62371     | 5,30                  | 6,36                  |



### METALLBOHRER SETS

#### 170-TEILIGES HSS-BOHRERSET



| Inhalt   | Bestell-Nr. | Preis (€) exkl. MwSt. | Preis (€) inkl. MwSt. |
|--|-------------|-----------------------|-----------------------|
| <b>Bohrer:</b><br>1 – 8 mm in 0,5 Schritten à 10 Stück<br>8,5 – 10 mm in 0,5 Schritten à 5 Stück | D-30564     | 218,30                | 261,96                |

#### 25-TEILIGES HSS-G-BOHRERSET (HIGH QUALITY)



| Inhalt  | Bestell-Nr. | Preis (€) exkl. MwSt. | Preis (€) inkl. MwSt. |
|---|-------------|-----------------------|-----------------------|
| <b>Bohrer:</b><br>1 - 13 mm in 0,5 mm Schritten à 1 Stück | P-60969     | 88,80                 | 106,56                |

#### 25-TEILIGES HSS-COBALT (5%) BOHRERSET (HIGH QUALITY)



| Inhalt  | Bestell-Nr. | Preis (€) exkl. MwSt. | Preis (€) inkl. MwSt. |
|---|-------------|-----------------------|-----------------------|
| <b>Bohrer:</b><br>1 – 13 mm in 0,5 mm Schritten à 1 Stück | P-61824     | 113,30                | 135,96                |

## 19-TEILIGES M-FORCE BOHRERSET



| Inhalt  | Bestell-Nr. | Preis (€)<br>exkl. MwSt. | Preis (€)<br>inkl. MwSt. |
|---|-------------|--------------------------|--------------------------|
| <b>Bohrer:</b><br>1–10 mm in 0,5 mm Schritten à 1 Stück | D-67583     | 41,80                    | 50,16                    |



## 19-TEILIGES HSS-G BOHRERSET (HIGH QUALITY)



| Inhalt  | Bestell-Nr. | Preis (€)<br>exkl. MwSt. | Preis (€)<br>inkl. MwSt. |
|---|-------------|--------------------------|--------------------------|
| <b>Bohrer:</b><br>1–10 mm in 0,5 mm Schritten à 1 Stück | D-67549     | 30,60                    | 36,72                    |

## 19-TEILIGES HSS-TIN BOHRERSET



| Inhalt  | Bestell-Nr. | Preis (€)<br>exkl. MwSt. | Preis (€)<br>inkl. MwSt. |
|---|-------------|--------------------------|--------------------------|
| <b>Bohrer:</b><br>1,5 - 2 - 2,5 - 3 mm à 2 Stk.<br>3,2 - 3,5 - 4 - 4,5 - 4,8 - 5 - 5,5 - 6 - 6,5 - 7 - 8 - 10 mm à 1 Stk. | B-67795     | 25,50                    | 30,60                    |

## 13-TEILIGES HSS-R BOHRERSET



| Inhalt   | Bestell-Nr. | Preis (€)<br>exkl. MwSt. | Preis (€)<br>inkl. MwSt. |
|--|-------------|--------------------------|--------------------------|
| <b>Bohrer:</b><br>1,5–6,5 mm in 0,5 mm Schritten à 1 Stück<br>3,2 mm, 4,8 mm | D-54075     | 13,40                    | 16,08                    |

## 5-TEILIGES HSS-BOHRERSET



| Inhalt                              | Bestell-Nr. | Preis (€)<br>exkl. MwSt. | Preis (€)<br>inkl. MwSt. |
|-------------------------------------|-------------|--------------------------|--------------------------|
| <b>Bohrer:</b><br>4, 5, 6, 8, 10 mm | D-30508     | 15,60                    | 18,72                    |



## 3-TEILIGES TiN STUFENBOHRER SET



| Inhalt  | Bestell-Nr. | Preis (€)<br>exkl. MwSt. | Preis (€)<br>inkl. MwSt. |
|---|-------------|--------------------------|--------------------------|
| <b>TiN Stufenbohrer:</b><br>4-12, 4-20, 4-32 mm | D-41872     | 108,20                   | 129,84                   |

## STEINBOHRER SETS

## 5-TEILIGES STEINBOHRERSET MIT RUNDSCHAFT



| Inhalt                              | Bestell-Nr. | Preis (€)<br>exkl. MwSt. | Preis (€)<br>inkl. MwSt. |
|-------------------------------------|-------------|--------------------------|--------------------------|
| <b>Bohrer:</b><br>4, 5, 6, 8, 10 mm | D-05175     | 4,40                     | 5,28                     |

## 5-TEILIGES PROFI-UNIVERSALBOHRERSET MIT SECHSKANTSCHAFT



| Inhalt  | Bestell-Nr. | Preis (€)<br>exkl. MwSt. | Preis (€)<br>inkl. MwSt. |
|---|-------------|--------------------------|--------------------------|
| <b>Bohrer:</b><br>4, 5, 6, 8, 10 mm   | P-23802     | 15,60                    | 18,72                    |
| <b>Ideal für Beton, Ziegel, Keramik und Steingut,<br/>aber auch geeignet für Holz und Nichteisenmetalle</b> |             |                          |                          |

## GEMISCHTE BOHRER SETS

## 18-TEILIGES METALL-/STEIN-/HOLZBOHRERSET



| Inhalt   | Bestell-Nr. | Preis (€)<br>exkl. MwSt. | Preis (€)<br>inkl. MwSt. |
|--|-------------|--------------------------|--------------------------|
| <b>Bohrer:</b><br>HSS: 4, 5, 6, 7, 8, 10 mm<br>Holz: 4, 5, 6, 7, 8, 10 mm<br>Stein: 4, 5, 6, 7, 8, 10 mm | B-49432     | 34,70                    | 41,64                    |



## 21-TEILIGES METALL-/STEIN-/HOLZBOHRERSET



| Inhalt   | Bestell-Nr. | Preis (€)<br>exkl. MwSt. | Preis (€)<br>inkl. MwSt. |
|--|-------------|--------------------------|--------------------------|
| <b>Bohrer:</b><br>HSS: 2×3, 2×4, 5, 6, 8 mm<br>Holz: 2×3, 2×4, 5, 6, 8 mm<br>Stein: 2×3, 2×4, 5, 6, 8 mm | B-44884     | 27,10                    | 32,52                    |

## 9-TEILIGES METALL-/STEIN-/HOLZBOHRER SET



| Inhalt  | Bestell-Nr. | Preis (€)<br>exkl. MwSt. | Preis (€)<br>inkl. MwSt. |
|---|-------------|--------------------------|--------------------------|
| <b>Bohrer:</b><br>HSS-TiN Bohrer: 5, 6, 8 mm<br>Steinbohrer: 5, 6, 8 mm<br>Holzbohrer: 5, 6, 8 mm | D-71962     | 8,10                     | 9,72                     |

## 9-TEILIGES METALL-/STEIN-/HOLZBOHRER SET



| Inhalt  | Bestell-Nr. | Preis (€)<br>exkl. MwSt. | Preis (€)<br>inkl. MwSt. |
|---|-------------|--------------------------|--------------------------|
| <b>Bohrer:</b><br>HSS-TiN Bohrer: 5, 6, 8 mm<br>Steinbohrer: 5, 6, 8 mm<br>Holzbohrer: 5, 6, 8 mm | D-08660     | 9,30                     | 11,16                    |

## 5-TEILIGES METALL-/STEIN-/HOLZBOHRER SET 1/4" SECHSKANTSCHAFT



| Inhalt   | Bestell-Nr. | Preis (€)<br>exkl. MwSt. | Preis (€)<br>inkl. MwSt. |
|--|-------------|--------------------------|--------------------------|
| <b>Bohrer:</b><br>HSS-TiN: 5, 6 mm<br>Holz: 5, 6 mm<br>Stein: 6 mm | D-23759     | 8,70                     | 10,44                    |



## 5-TEILIGES METALL-/HOLZBOHRER SET 1/4" SECHSKANTSCHAFT



| Inhalt   | Bestell-Nr. | Preis (€)<br>exkl. MwSt. | Preis (€)<br>inkl. MwSt. |
|--|-------------|--------------------------|--------------------------|
| <b>Bohrer:</b><br>HSS-TiN: 5, 6, 8 mm<br>Holz: 5, 6 mm | D-20769     | 10,00                    | 12,00                    |



## BOHRER/BIT SETS

## 200-TEILIGES BOHRER- UND BITSET



## Inhalt

**Bits:**

50 mm Länge:  
 1xPH0 1xPH1 2xPH2 1xPH3  
 1xPZ0 3xPZ1 5xPZ2 1xPZ3 1xPZ4  
 3xT10 2xT15 2xT20 2xT25 1xT30 3xT40  
 Innensechskant: 3, 4, 5, 6, 7

25 mm Länge:  
 1xPH0 2xPH1 10xPH2 2xPH3  
 1xPZ0 2xPZ1 10xPZ2 2xPZ3  
 2xT10 2xT15 2xT20 2xT25 10xT30 1xT40  
 Innensechskant: 2x3, 2x4, 2x5, 2x6, 2x8  
 Schlitzbit: 2xS0,5 - 2xS0,6 - 2xS0,8 -  
 2xS1,0 - 2xS1,2

1 x Schnellwechsel Bithalter 50 mm  
 1 x Schraubendreher Bithalter  
 1 x Spitzzange  
 1 x Seitenschneider  
 1 x LED Taschenlampe  
 1 x Cuttermesser (inkl. 8 Klingen)  
 1 x Maßband  
 1 x Wasserwaage

**Bohrer:**

HSS-TiN: 1 - 1,5 - 2,0 - 2,5 - 3,0 -  
 3,2 - 3,5 - 4,0 - 4,5 - 5,0 - 5,5 -  
 6,0 - 6,5 - 7,0 - 8,0 - 10,0 mm  
 Holz: 3, 4, 5, 6, 7, 8, 10 mm  
 Stein: 3, 4, 5, 6, 7, 8, 10, 8x300, 10x300 mm  
 Flachfräsbohrer: 8, 15, 20 mm  
 Steckschlüssel: 5 - 5,5 - 6 - 7 - 8 - 9 - 10 - 11 - 12 13  
 Nüsse: 5, 6, 7, 8, 9, 10, 11, 13  
 Lochsägen: 32, 38, 45, 54, 68  
 Tiefenbegrenzer: 3, 5, 8, 10 mm

1 x Versenker  
 1 x Körner  
 1 x Flexible Welle  
 1 x Bohrerschablone  
 1 x Rollgabelschlüssel

## Bestell-Nr.

D-37194

Preis (€)  
exkl. MwSt.

152,00

Preis (€)  
inkl. MwSt.

182,40

**MACCESS**

## 104-TEILIGES BOHRER- UND BITSET



## Inhalt

**Bits:**

50 mm Länge:  
 1xPH2 1xPH3 1xPH4  
 1xPZ2 1xPZ3 1xPZ4  
 1xT20 1xT25 1xT30 1xT40  
 Innensechskant: 3, 4, 5, 6  
 Schlitzbit: 5,5 - 6,5 - 2x8

25 mm Länge:  
 2xPH1 3xPH2 3xPH3 2xPH4  
 2xPZ1 3xPZ2 3xPZ3 2xPZ4  
 3xT20 3xT25 2xT30 2xT40  
 Innensechskant: 3, 4, 5, 6  
 Schlitzbit: 2x5, 3x6, 8

1 x Bithalter 50 mm  
 1 x Schnellwechsel Bithalter 50 mm  
 1 x Schraubendreher Bithalter

**Bohrer:**

HSS-TiN: 1,5 - 2,0 - 2,5 - 3,0 -  
 3,5 - 4,0 - 4,5 - 5,0 - 5,5 - 6,0 -  
 6,5 - 7,0 - 8,0 - 10,0 mm  
 Holz: 3, 4, 5, 6, 7, 8, 10 mm  
 Stein: 3, 4, 5, 6, 8 mm  
 Flachfräsbohrer: 8, 15, 20 mm  
 Steckschlüssel: 8, 10, 12, 13  
 1 x Versenker  
 1 x Tiefenbegrenzer  
 1 x Cuttermesser  
 1 x 3,5 m Maßband  
 1 x Wasserwaage

## Bestell-Nr.

D-31778

Preis (€)  
exkl. MwSt.

80,60

Preis (€)  
inkl. MwSt.

96,72

**MACCESS**

## 71-TEILIGES BOHRER- UND BITSET



| Inhalt  | Bestell-Nr. | Preis (€)<br>exkl. MwSt. | Preis (€)<br>inkl. MwSt. |
|---|-------------|--------------------------|--------------------------|
| <b>Bits:</b><br>50 mm Länge:<br>10 x Bits<br>25 mm Länge:<br>Schlitzbit: 1xS1 - 2xS1,2 - 1xS1,6<br>Innensechskant: 3, 4, 5, 6<br>2xPZ1 2xPZ2 2xPZ3<br>2xPH1 2xPH2 2xPH3<br>1xT20 1xT25 1xT30 1xT40<br>1 x Schraubendreher Bithalter<br>1 x Bithalter 50 mm<br>1 x Schnellwechsel Bithalter<br>1 x Versenker | D-33691     | 56,10                    | 67,32                    |
| <b>Bohrer:</b><br>HSS-TIN: 1,5 - 7 mm;<br>in 0,5 mm Schritten á 1 Stück<br>Stein: 3, 4, 5, 6, 8 mm<br>Holz: 4, 5, 6, 8, 10 mm<br>Flachfräsbohrer: 8, 15, 20 mm<br>Steckschlüssel: 8, 10, 12, 13<br>1 x Körner<br>1 x Cuttermesser<br>1 x 3 m Maßband  |             |                          |                          |

**MACCESS**

## 34-TEILIGES BOHRER- UND BITSET



| Inhalt  | Bestell-Nr. | Preis (€)<br>exkl. MwSt. | Preis (€)<br>inkl. MwSt. |
|---|-------------|--------------------------|--------------------------|
| <b>Bits:</b><br>25 mm Länge:<br>1xPH1 1xPH2 1xPH3 1xPH4<br>1xPZ1 1xPZ2 1xPZ3 1xPZ4<br>1xT20 1xT25 1xT30<br>Schlitzbit: 1xS1,0 - 1xS1,2 - 1xS1,6<br>1 x Versenker<br>1 x Bithalter 50 mm | D-36980     | 27,10                    | 32,52                    |
| <b>Bohrer:</b><br>Stein: 4, 5, 6, 7, 8 mm<br>Holz: 4, 5, 6, 7, 8 mm<br>Metall: 2 - 5 mm;<br>in 0,5 mm Schritten á 1 Stück<br>Steckschlüssel: 7, 8, 10                                   |             |                          |                          |

**MACCESS**

## 212-TEILIGES BOHRER- UND BITSET



| Inhalt   | Bestell-Nr. | Preis (€)<br>exkl. MwSt. | Preis (€)<br>inkl. MwSt. |
|--|-------------|--------------------------|--------------------------|
| <b>Bits:</b><br>60x in 25 mm Länge:<br>2xPH0, 2xPH1, 6xPH2, 2xPH3, PH4<br>2xPZ0, 2xPZ1, 4xPZ2, 2xPZ3<br>2xSL3, 2xSL4, 2xSL5, 2xSL5.5<br>2xSL6, 2xSL7, 2xSL8,<br>2xT10, 2xT15, 2xT20, 2xT25, T27,<br>2xT30, T35, T40, T45,<br>H3, H4, H5, H6, H7, H8,<br>SQ1, SQ2, SQ3<br>40x in 50 mm Länge:<br>2xPH0, 2xPH1, 3xPH2, 2xPH3,<br>PZ0, 2xPZ1, 2xPZ2, 2xPZ3,<br>2xSL3, 2xSL4, 2xSL5, 2xSL6, SL7, SL8,<br>T10, T15, T20, T25, T27, T30, T40, T45,<br>H3, H4, H5, H6, H7, H8<br>20x Steckschlüssel 5-13 mm / 5/32" - 1/2"  | E-06270     | 76,50                    | 91,80                    |
| <b>Bohrer:</b><br>44x HSS-R Metallbohrer 1-10 mm in 0,5 mm-Schritten<br>13x Steinbohrer 3-10 mm in unterschiedlichen Längen<br>8x Holzbohrer 3-10 mm mit Zentrierspitze<br>6x Flachfräsbohrer 12, 16, 18, 20, 22, 25 mm, 150 mm lang<br>4x Lochsäge für Holz 32, 38, 44, 54 mm<br>1x Zentrierbohrer/Halter für Lochsäge-Set<br>1x Senker 12,7 mm<br>4x Bohrtiefenbegrenzer 3, 5, 8 und 10 mm<br>1x Sechskantstiftschlüssel für Bohrtiefenbegrenzer<br>2x Körner 1,5 / 2,5<br>1x Lehre für Bohrdurchmesser<br>1x Maßband 3 m<br>1x Wasserwaage 230 mm<br>1x Bleistift |             |                          |                          |
| 1x Bithalter magnetisch 60 mm<br>1x Bithalter mit flexibler Welle 150 mm<br>1x T-Griff Schraubendreher mit Bit-Aufnahme<br>1x Handschraubendreher mit Bit-Aufnahme   |             |                          |                          |

## 102-TEILIGES BOHRER- UND BITSET (SOLANGE VORRAT REICHT)



| Inhalt   | Bestell-Nr. | Preis (€)<br>exkl. MwSt. | Preis (€)<br>inkl. MwSt. |
|--|-------------|--------------------------|--------------------------|
| <p><b>Bits:</b></p> <p>25 mm Länge:<br/>2xPZ0 2xPZ1 2xPZ2 2xPZ3<br/>1xPH0 1xPH1 1xPH2 1xPH3<br/>1xT10 1xT15 1xT20 1xT25<br/>1xT27 1xT30 1xT35 1xT40<br/>Schlitzbit: 3, 4, 5, 6<br/>Innensechskant: 3 - 2x4 - 5 - 5,5 - 2x6 - 7</p> <p>50 mm Länge:<br/>1xPZ1 2xPZ2 1xPZ3<br/>1xPH1 1xPH2 1xPH3<br/>Schlitzbit: 3, 4, 5, 6<br/>Innensechskant: 3, 4, 5</p> <p>1 x 60 mm magnetischer Bithalter<br/>1 x Schraubendreher Bithalter<br/>2 x Schraubhilfe<br/>1 x Versenker</p> | P-52037     | 50,00                    | 60,00                    |
| <p><b>Bohrer:</b></p> <p>Holz: 3, 4, 5, 6, 7, 8 mm<br/>Flachfräsbohrer: 12, 16, 19 mm<br/>Stein: 4 - 5,5 - 7 - 8 - 10 mm<br/>HSS-TiN: 1 - 1,5 - 2 - 2,5 - 3 - 3,5 - 4 / 4,2 - 4,5 - 5 - 5,5 - 6 mm</p> <p>Steckschlüssel: 5, 6, 7, 8, 9, 10, 11, 5/32", 7/32", 1/4", 9/32", 5/16", 3/8", 7/16"</p> <p>Lochsägen: 32, 38, 45, 54</p> <p>1 x Zentrierbohrer für Lochsägen<br/>1 x Körner<br/>1 x 3,5 m Maßband<br/>1 x Wasserwaage</p>                                       |             |                          |                          |

## 77-TEILIGES BOHRER- UND BITSET 5ER PACK IM AUFSTELLER



| Inhalt   | Bestell-Nr. | Preis (€)<br>exkl. MwSt. | Preis (€)<br>inkl. MwSt. |
|--|-------------|--------------------------|--------------------------|
| <p><b>Bits:</b></p> <p>50 mm Länge:<br/>1xPZ1 1xPZ2 1xPZ3<br/>1xPH1 1xPH2 1xPH3<br/>1xT20 1xT25<br/>Schlitzbit: 1x1 1x1,2</p> <p>25 mm Länge:<br/>1xPZ0 2xPZ1 2xPZ2 2xPZ3<br/>1xPH0 2xPH1 2xPH2 2xPH3<br/>Schlitzbit: 1x0,8 2x1,0 1x1,2<br/>2xT10 2xT15 2xT20 1xT25 2xT30 1xT40<br/>Innensechskant: 3 4 5 6</p>          | D-47226-5   | 218,30                   | 261,96                   |
| <p><b>Bohrer:</b></p> <p>Holz: 4, 5, 6, 8, 10 mm<br/>Stein: 3, 4, 5, 6, 8, 10 mm<br/>HSS-R: 1,5 - 6,5 mm<br/>in 0,5 mm Schritten à 1 Stück; 8 mm</p> <p>Flachfräsbohrer: 12, 16, 22 mm</p> <p>Steckschlüssel: 5, 6, 7, 8, 10, 13</p> <p>1x Magnetischer Bithalter 60 mm<br/>1x Durchmesserschablone<br/>1x Versenker</p> |             |                          |                          |



## 33-TEILIGES BOHRER- UND BITSET



| Inhalt   | Bestell-Nr. | Preis (€)<br>exkl. MwSt. | Preis (€)<br>inkl. MwSt. |
|--|-------------|--------------------------|--------------------------|
| <p><b>Bits:</b></p> <p>25 mm Länge<br/>1xPH1 1xPH2 1xPH3<br/>1xPZ1 1xPZ2<br/>1xT20 1xT25<br/>Schlitzbit 1xS4 1xS6 1xS7<br/>1x Versenker<br/>1x Bithalter 50 mm</p> | B-49389     | 25,50                    | 30,60                    |
| <p><b>Bohrer:</b></p> <p>Stein: 4, 5, 6, 7, 8 mm<br/>Holz: 3, 4, 5, 6, 7, 8 mm<br/>Metall: 2,0, 2x 3,0, 3,3, 4,0, 4,2, 5,0 mm</p> <p>Steckschlüssel: 7, 8, 10</p>  |             |                          |                          |

## 22-TEILIGES BOHRER- UND BITSET (SOLANGE VORRAT REICHT)



| Inhalt   | Bestell-Nr. | Preis (€)<br>exkl. MwSt. | Preis (€)<br>inkl. MwSt. |
|--|-------------|--------------------------|--------------------------|
| <b>Bits:</b><br>25 mm Länge:<br>1xPH1 1xPH2 1xPH3<br>1xPZ1 1xPZ2 1xPZ3<br>Schlitzbit: 3, 5, 6<br>1 x Bithalter 60 mm | P-44002     | 13,40                    | 16,08                    |
| <b>Bohrer:</b><br>HSS: 3, 4, 5, 6, 8 mm<br>Stein: 4, 5, 6, 8 mm<br>Holz: 4 - 5 - 6,5 mm                              |             |                          |                          |

## 42-TEILIGES BOHRER-UND BITSET MIT 1/4" SECHSKANTSCHAFT



| Inhalt   | Bestell-Nr. | Preis (€)<br>exkl. MwSt. | Preis (€)<br>inkl. MwSt. |
|--|-------------|--------------------------|--------------------------|
| <b>Bits:</b><br>50 mm Länge:<br>PH0 PH1 PH2 PH3<br>PZ0 PZ1 3 x PZ2 PZ3<br>TX10 TX15 TX20 TX25<br>TX27 TX30 TX40 TX45<br>Schlitz: 0,5x4 - 0,8x5,5 - 1,2x6,5mm<br>Innensechskant: H3, H4, H5, H6<br>100 mm Länge:<br>1 x PH2 1 x PZ2 | D-58877     | 30,60                    | 36,72                    |
| <b>Bohrer</b><br>mit 6-kant 1/4" Aufnahme:<br>HSS: 2,5 - 3,0 - 4,0 - 5,0 - 6,0 mm<br>Stecknüsse 6-kant 1/4":<br>5, 6, 7, 8, 10, 11, 13<br>Adapter 1/4" Nuss auf Sechskant 1/4"<br>magnetischer Bithalter<br>Bitmagazin Kunststoff  |             |                          |                          |



## BOHRER/BIT SETS IM MAKPAC-KOFFER

## 116-TEILIGES BOHRER- UND BITSET IM MAKPAC-KOFFER

| Inhalt   |  | Bestell-Nr. | Preis (€)<br>exkl. MwSt. | Preis (€)<br>inkl. MwSt. |
|--|--|-------------|--------------------------|--------------------------|
| <b>Bits:</b><br>25 mm Länge:<br>4xPH1, 4xPH2, 3xPH3<br>4xPZ1, 4xPZ2, 3xPZ3<br>Schlitzbit:<br>3x4,5, 4x5,5, 4x6,5<br>Sechskant:<br>2xH2, 2xH2,5, 2xH3, 3xH4, 4xH5, 4xH6<br>Torx:<br>3xTX10, 4xTX15, 4xTX20, 4xTX25,<br>4xTX30, 2xTX40<br>Steckschlüssel:<br>1x4, 2x5, 2x6, 1x7, 2x8, 1x9, 2x10,<br>1x11mm | <b>Bohrer:</b><br>HSS:<br>1,5 - 2 - 2,5 - 3 - 3,5 - 4 - 4,5 - 5 - 6mm<br>Holz:<br>3 - 4 - 5 - 6 - 8 - 10mm<br>Stein:<br>3 - 4 - 5 - 6 - 8 - 10mm<br><br>LED-Taschenlampe<br>Ratschenschraubendreher,<br>Maßband<br>Schnellw. Bithalter<br>Cuttermesser | B-49884     | 130,60                   | 156,72                   |



## 96-TEILIGES BOHRER- UND BITSET IM MAKPAC-KOFFER

| Inhalt   |   | Bestell-Nr. | Preis (€)<br>exkl. MwSt. | Preis (€)<br>inkl. MwSt. |
|--|---|-------------|--------------------------|--------------------------|
| <b>Bits:</b><br>25 mm Länge:<br>2xPH0, 2xPH1, 4xPH2, 2xPH3<br>2xPZ0, 2xPZ1, 4xPZ2, 2xPZ3<br>Schlitzbit:<br>2x4, 2x4,5, 2x5,5, 2x6,5<br>Sechskant:<br>2xH3, 2xH4, 2xH5, 2xH6<br>Torx:<br>2xTX10, 4xTX15, 4xTX20, 4xTX25,<br>2xTX27, 4xTX30, 2xTX40<br>Torx-TR:<br>2xST10, 2xST15, 2xST20, 2xST25,<br>2xST27, 2xST30, 2xST40 | <b>Bohrer:</b><br>HSS:<br>3 - 4 - 5 - 6 - 8 - 10 mm<br>Holz:<br>3 - 4 - 5 - 6 - 8 - 10 mm<br>Stein:<br>3 - 4 - 5 - 6 - 8 - 10 mm<br><br>Faustschraubendreher<br>Ratschenschraubendreher<br>Maßband<br>Magn. Bithalter<br>Cuttermesser | B-49725     | 124,50                   | 149,40                   |



## 69-TEILIGES BOHRER- UND BITSET IM MAKPAC-KOFFER (SOLANGE VORRAT REICHT)

| Inhalt  |  | Bestell-Nr. | Preis (€)<br>exkl. MwSt. | Preis (€)<br>inkl. MwSt. |
|---|--|-------------|--------------------------|--------------------------|
| <b>Bits:</b><br>50 mm Länge:<br>5 x PH2<br>5 x PZ2<br>25 mm Länge:<br>PH0 PH1 PH2 PH3<br>PZ0 PZ1 PZ2 PZ3<br>Schlitzbit:<br>4 - 4,5, - 5,5 - 6,5<br>Sechskant:<br>10, 15, 20, 25, 27, 30, 40<br>H3, H4, H5, H6<br>Torx:<br>TX10, TX15, TX20, TX25, TX30, TX40<br>Stecknüsse 6-kant 1/4":<br>6, 8, 10, 12, 13 | <b>Bohrer:</b><br>HSS-G:<br>3,0 - 4,0 - 5,0 - 6,0 - 8,0 mm<br>Holz:<br>3,0 - 4,0 - 5,0 - 6,0 - 8,0 mm<br>Stein:<br>5,0 - 6,0 - 8,0 - 10 mm<br>Flachfräsbohrer:<br>16,0 - 20,0 mm<br><br>Magnetischer Bithalter<br>Schnellwechselfutter | B-49638     | 84,70                    | 101,64                   |



## 66-TEILIGES BOHRER- UND BITSET IM MAKPAC-KOFFER

| Inhalt  |  | Bestell-Nr. | Preis (€)<br>exkl. MwSt. | Preis (€)<br>inkl. MwSt. |
|---|--|-------------|--------------------------|--------------------------|
| <b>Bits:</b><br>50 mm Länge:<br>5 x PH2<br>5 x PZ2<br>25 mm Länge:<br>1xPH0 1xPH1 1xPH2 1xPH3<br>1xPZ0 1xPZ1 1xPZ2 1xPZ3<br>Schlitzbit:<br>4 - 4,5, - 5,5 - 6,5<br>Sechskant:<br>10, 15, 20, 25, 27, 30, 40<br>H3, H4, H5, H6<br>Torx:<br>TX10, TX15, TX20, TX25, TX30, TX40<br>Stecknüsse 6-kant 1/4":<br>6, 8, 10, 12, 13 | <b>Bohrer:</b><br>HSS:<br>4,0 - 5,0 - 6,0 - 8,0 - 10,0 mm<br>Holz:<br>4,0 - 5,0 - 6,0 - 8,0 - 10,0 mm<br>Flachfräsbohrer:<br>16,0 - 20 - 25 mm<br>Magnetischer Bithalter<br>Schnellwechselfutter | B-43044     | 84,70                    | 101,64                   |



## 56-TEILIGES BOHRER- UND BITSET IM MAKPAC-KOFFER

| Inhalt   |   | Bestell-Nr. | Preis (€)<br>exkl. MwSt. | Preis (€)<br>inkl. MwSt. |
|--|---|-------------|--------------------------|--------------------------|
| <b>Bits:</b><br>50 mm Länge:<br>PH0 PH1 PH2 PH3<br>PZ0 PZ1 PZ2 PZ3<br>Sechskant:<br>H3, H4, H5, H6<br>Torx:<br>1x TX10, 2x TX15, 3x TX20, 2x TX25,<br>1x TX27, 2x TX30, 1x TX40<br>Bitset mit 50 mm Bits<br>5x PH2, 5x PZ2<br>100 mm Bits<br>3 x PZ2, 3 x PH2<br>Stecknüsse 6-kant 1/4":<br>6, 8, 10, 12, 13 | <b>Bohrer</b><br>mit 1/4" Sechskantschaft:<br>HSS-TIN:<br>3,0 - 3,5 - 4,0 - 5,0 - 6,0 - 8,0 mm<br>Holz:<br>3,0 - 4,0 - 5,0 - 6,0 - 8,0 mm | B-53768     | 103,10                   | 123,72                   |



**MAKPAC-Koffer  
und -Zubehör finden  
Sie auf Seite 454!**

## LOCHSÄGEN

## EZYCHANGE LOCHSÄGEN

HSS Bi-Metal Ezychange Lochsägen.

Nur ein Schnellwechsel-Adapter für alle Durchmesser von 16 - 152 mm.

Dies erlaubt einen sehr schnellen, werkzeuglosen und sicheren Wechsel von Zentrierbohrer und Bohrkronen.

Die Lochsäge besteht aus HSS Bi-Metall mit 8% Kobalt gepaart mit einer fortschrittlichen Zahngeometrie. Dadurch wird eine lange Lebensdauer und hohe Schnittgeschwindigkeit in Metall, Edelstahl, Aluminium, Holz und Kunststoff gewährleistet.



# Ezychange

| Durchmesser (mm) | in Metall (min <sup>-1</sup> ) | in Kupfer (min <sup>-1</sup> ) | in Aluminium (min <sup>-1</sup> ) | in Edelstahl (min <sup>-1</sup> ) | in Holz (min <sup>-1</sup> ) | Bestell-Nr. | Preis (€) exkl. MwSt. | Preis (€) inkl. MwSt. |
|------------------|--------------------------------|--------------------------------|-----------------------------------|-----------------------------------|------------------------------|-------------|-----------------------|-----------------------|
| 16               | 530                            | 730                            | 825                               | 275                               | 3.000                        | B-11265     | 7,10                  | 8,52                  |
| 17               | 500                            |                                | 750                               | 250                               | 3.000                        | B-31706     | 8,70                  | 10,44                 |
| 19               | 460                            | 600                            | 690                               | 230                               | 3.000                        | B-11271     | 6,60                  | 7,92                  |
| 20               | 440                            | 580                            | 675                               | 220                               | 3.000                        | B-11287     | 7,60                  | 9,12                  |
| 22               | 390                            | 520                            | 585                               | 195                               | 3.000                        | B-11293     | 8,10                  | 9,72                  |
| 24               | 370                            | 490                            | 555                               | 185                               | 2.700                        | B-11302     | 7,60                  | 9,12                  |
| 25               | 350                            | 470                            | 525                               | 175                               | 2.700                        | E-03698     | 10,00                 | 12,00                 |
| 27               | 325                            |                                | 480                               | 160                               | 2.700                        | B-31712     | 10,00                 | 12,00                 |
| 29               | 300                            | 400                            | 450                               | 150                               | 2.700                        | B-11324     | 10,00                 | 12,00                 |
| 30               | 285                            | 380                            | 425                               | 145                               | 2.400                        | B-11330     | 10,00                 | 12,00                 |
| 32               | 275                            | 360                            | 410                               | 140                               | 2.400                        | B-11346     | 10,00                 | 12,00                 |
| 35               | 250                            | 330                            | 375                               | 125                               | 2.400                        | B-11352     | 10,80                 | 12,96                 |
| 38               | 230                            | 300                            | 345                               | 115                               | 2.400                        | E-03763     | 12,50                 | 15,00                 |
| 40               | 210                            | 280                            | 315                               | 105                               | 2.100                        | B-16754     | 12,50                 | 15,00                 |
| 41               | 210                            | 280                            | 315                               | 105                               | 2.100                        | B-11374     | 12,50                 | 15,00                 |
| 44               | 195                            | 260                            | 295                               | 95                                | 2.100                        | B-11380     | 12,50                 | 15,00                 |
| 46               | 190                            |                                | 285                               | 95                                | 2.100                        | B-31734     | 13,40                 | 16,08                 |
| 48               | 180                            | 240                            | 270                               | 90                                | 2.100                        | B-11396     | 13,40                 | 16,08                 |
| 51               | 170                            | 230                            | 255                               | 85                                | 2.000                        | B-11405     | 13,40                 | 16,08                 |
| 52               | 165                            |                                | 240                               | 80                                | 2.000                        | B-31740     | 14,40                 | 17,28                 |
| 56               | 155                            | 205                            | 240                               | 80                                | 2.000                        | B-31756     | 15,60                 | 18,72                 |
| 57               | 150                            | 200                            | 225                               | 75                                | 2.000                        | B-11411     | 14,40                 | 17,28                 |
| 60               | 140                            | 190                            | 220                               | 70                                | 2.000                        | B-11427     | 14,40                 | 17,28                 |
| 64               | 135                            | 180                            | 205                               | 65                                | 1.850                        | B-11433     | 14,40                 | 17,28                 |
| 65               | 135                            | 180                            | 205                               | 65                                | 1.850                        | B-16760     | 15,60                 | 18,72                 |
| 68               | 130                            | 170                            | 190                               | 65                                | 1.800                        | E-03903     | 18,90                 | 22,68                 |
| 70               | 125                            | 160                            | 185                               | 60                                | 1.800                        | B-11455     | 16,70                 | 20,04                 |
| 73               | 120                            |                                | 180                               | 60                                | 1.800                        | B-31762     | 18,90                 | 22,68                 |
| 76               | 115                            | 150                            | 170                               | 55                                | 1.800                        | B-11461     | 17,80                 | 21,36                 |
| 79               | 110                            |                                | 165                               | 55                                | 1.500                        | B-31778     | 21,30                 | 25,56                 |
| 83               | 105                            | 140                            | 155                               | 50                                | 1.500                        | B-11477     | 20,00                 | 24,00                 |
| 92               | 90                             | 120                            | 140                               | 45                                | 1.200                        | B-11483     | 21,30                 | 25,56                 |
| 102              | 85                             | 110                            | 130                               | 40                                | 1.000                        | B-11499     | 22,50                 | 27,00                 |
| 105              | 85                             | 110                            | 130                               | 40                                | 1.000                        | E-04008     | 32,60                 | 39,12                 |
| 127              | 80                             | 110                            | 120                               | 40                                | 1.000                        | B-11514*    | 37,00                 | 44,40                 |
| 152              | 65                             | 90                             | 90                                | 30                                | 800                          | B-11520     | 47,00                 | 56,40                 |

\* Solange Vorrat reicht



## EZYCHANGE LOCHSÄGEN ZUBEHÖR



| Beschreibung                                   | Bestell-Nr. | Preis (€)<br>exkl. Mwst. | Preis (€)<br>inkl. Mwst. |
|--|-------------|--------------------------|--------------------------|
| Ezychange Adapter inkl. HSS-G Zentrierbohrer   | E-04070     | 27,10                    | 32,52                    |
| Ezychange SDS-PLUS Adapter ohne Zentrierbohrer | B-31902     | 27,10                    | 32,52                    |
| HSS-G Zentrierbohrer                           | B-11542     | 6,60                     | 7,92                     |

## EZYCHANGE LOCHSÄGEN-SETS



| Beschreibung   | Durchmesser<br>(mm)    | Bestell-Nr. | Preis (€)<br>exkl. Mwst. | Preis (€)<br>inkl. Mwst. |
|--|------------------------|-------------|--------------------------|--------------------------|
| Ezychange Set Installateur 1<br>inkl. Adapter und Zentrierbohrer     | 19, 22, 29, 38, 44, 57 | B-11966     | 137,70                   | 165,24                   |
| Ezychange Set Elektriker (klein)<br>inkl. Adapter und Zentrierbohrer | 16, 20, 25, 32, 40, 51 | B-11972     | 118,40                   | 142,08                   |
| Ezychange Set Elektriker inkl.<br>Adapter und Zentrierbohrer         | 22, 35, 44, 57, 68     | B-11293-E2  | 84,70                    | 101,64                   |

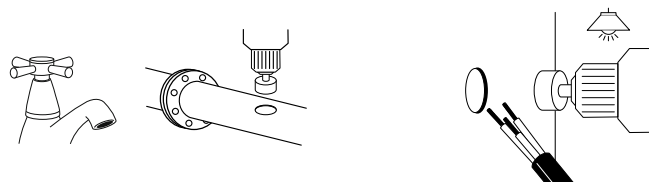
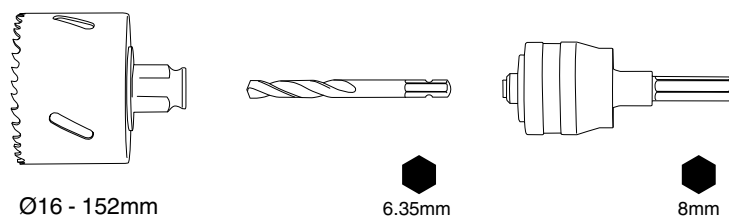
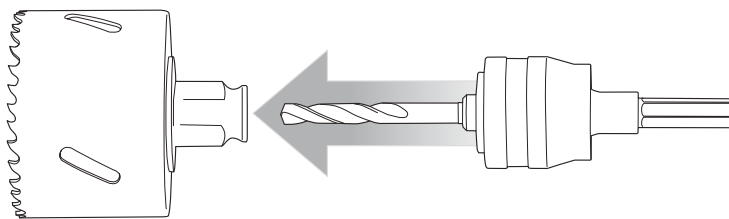

## STANDARD LOCHSÄGEN

HSS Bi-Metall Lochsägen.

Zum Bohren in Stahl, rostfreiem Stahl, Buntmetalle, Kunststoffe, Holz und Gipskarton.



| Durchmesser (mm) | Bestell-Nr. | Preis (€)<br>exkl. Mwst. | Preis (€)<br>inkl. Mwst. |
|------------------|-------------|--------------------------|--------------------------|
| 16               | D-16994     | 3,30                     | 3,96                     |
| 19               | D-17005     | 3,30                     | 3,96                     |
| 20               | D-17251     | 3,60                     | 4,32                     |
| 22               | D-17011     | 4,00                     | 4,80                     |
| 24               | D-17027     | 4,00                     | 4,80                     |
| 25               | D-17033     | 4,00                     | 4,80                     |
| 29               | D-17267     | 4,80                     | 5,76                     |
| 32               | D-17049     | 5,30                     | 6,36                     |
| 35               | D-17055     | 5,30                     | 6,36                     |
| 38               | D-17061     | 5,30                     | 6,36                     |
| 40               | D-17273     | 6,10                     | 7,32                     |
| 44               | D-17077     | 6,60                     | 7,92                     |
| 51               | D-17083     | 7,10                     | 8,52                     |
| 54               | D-24876     | 7,60                     | 9,12                     |
| 57               | D-17099     | 7,60                     | 9,12                     |
| 60               | D-25688     | 7,60                     | 9,12                     |
| 65               | D-24882     | 8,70                     | 10,44                    |
| 68               | D-17108     | 9,30                     | 11,16                    |
| 70               | D-25694     | 9,30                     | 11,16                    |
| 76               | D-17114     | 10,00                    | 12,00                    |
| 80               | D-33869     | 10,00                    | 12,00                    |
| 83               | D-17120     | 10,00                    | 12,00                    |
| 92               | D-17136     | 11,60                    | 13,92                    |
| 105              | D-17142     | 13,40                    | 16,08                    |
| 127              | D-17158     | 16,70                    | 20,04                    |
| 152              | D-17164     | 20,00                    | 24,00                    |



## LOCHSÄGEN ZUBEHÖR



| Beschreibung                                   | Bestell-Nr. | Preis (€)<br>exkl. MwSt. | Preis (€)<br>inkl. MwSt. |
|--|-------------|--------------------------|--------------------------|
| Adapter 16–29 mm inkl. Zentrierbohrer          | D-17170     | 4,00                     | 4,80                     |
| Adapter 32–152 mm inkl. Zentrierbohrer         | D-17186     | 7,10                     | 8,52                     |
| Adapter SDS-PLUS 16–29 mm ohne Zentrierbohrer  | D-17603     | 4,80                     | 5,76                     |
| Adapter SDS-PLUS 32–152 mm ohne Zentrierbohrer | D-17619     | 8,10                     | 9,72                     |
| Zentrierbohrer 75 mm                           | D-17192     | 2,70                     | 3,24                     |

## LOCHSÄGEN-SETS



| Beschreibung   | Durchmesser<br>(mm)                                      | Bestell-Nr. | Preis (€)<br>exkl. MwSt. | Preis (€)<br>inkl. MwSt. |
|--|--|-------------|--------------------------|--------------------------|
| Lochsägeset 1<br>inkl. Adapter und Zentrierbohrer                    | 22, 25, 29, 32   | D-33641     | 24,00                    | 28,80                    |
| Lochsägeset Elektriker (klein)<br>inkl. Adapter und Zentrierbohrer   | 16, 20, 25, 32, 40, 51                                   | D-16944     | 37,00                    | 44,40                    |
| Lochsägeset Elektriker (groß)<br>inkl. Adapter und Zentrierbohrer    | 19, 22, 29, 35, 38,<br>51, 54, 57, 68                    | D-63987     | 72,50                    | 87,00                    |
| Lochsägeset Installateur (klein)<br>inkl. Adapter und Zentrierbohrer | 19, 22, 29, 38, 44, 57                                   | D-63965     | 50,00                    | 60,00                    |
| Lochsägeset Installateur (groß)<br>inkl. Adapter und Zentrierbohrer  | 19, 22, 25, 29, 35, 38,<br>44, 51, 57, 68, 75            | D-63971     | 80,60                    | 96,72                    |
| Lochsägeset Universal inkl.<br>Adapter und Zentrierbohrer            | 16, 19, 22, 25, 32,<br>35, 37, 44, 51, 57,<br>64, 68, 76 | D-63993     | 88,80                    | 106,56                   |







## DIAMANT-LOCHSÄGEN

geeignet für Ziegel, Marmor, Kalkstein, keramische Fliesen



| Durchmesser (mm) | Bestell-Nr. | Preis (€) exkl. MwSt. | Preis (€) inkl. MwSt. |
|------------------|-------------|-----------------------|-----------------------|
| 16               | B-45995     | 17,80                 | 21,36                 |
| 19               | B-46006     | 20,00                 | 24,00                 |
| 25               | B-46012     | 27,10                 | 32,52                 |
| 30               | B-46028     | 32,60                 | 39,12                 |
| 32               | B-46034     | 34,70                 | 41,64                 |
| 35               | B-46040     | 39,20                 | 47,04                 |
| 38               | B-46056     | 41,80                 | 50,16                 |
| 45               | B-46062     | 50,00                 | 60,00                 |
| 50               | B-46078     | 56,10                 | 67,32                 |
| 53               | B-46084     | 56,10                 | 67,32                 |
| 57               | B-46090     | 62,30                 | 74,76                 |
| 64               | B-46109     | 68,80                 | 82,56                 |
| 68               | B-53914     | 80,60                 | 96,72                 |





## DIAMANT-LOCHSÄGEN ZUBEHÖR

|   | Beschreibung  | Bestell-Nr. | Preis (€) exkl. MwSt. | Preis (€) inkl. MwSt. |
|---|---|-------------|-----------------------|-----------------------|
|  | Zentrierbohrer                                      | B-46121     | 6,10                  | 7,32                  |
|  | Aufnahme mit Rundschaft 182 mm                      | B-46137     | 10,80                 | 12,96                 |
|  | Aufnahme mit SDS-PLUS 182 mm                        | B-52700     | 13,40                 | 16,08                 |
|   | Aufnahme mit Rundschaft 182 mm inkl. Zentrierbohrer | B-46115     | 14,40                 | 17,28                 |
|   | Aufnahme mit SDS-PLUS 182 mm inkl. Zentrierbohrer   | B-52691     | 16,70                 | 20,04                 |







## KERNBOHRMASCHINEN

## DBM080 / DBM130 / DBM131

|  | Beschreibung  | Größe (mm) | Bestell-Nr. | Preis (€)<br>exkl. Mwst. | Preis (€)<br>inkl. Mwst. |
|--|---|------------|-------------|--------------------------|--------------------------|
|   | Absaugadapter<br>(Passt auf alle Makita Absauggeräte -<br>Geräte mit Filterreinigung empfohlen) | M18 - M16  | P-41872     | 130,60                   | 156,72                   |
|   | Adapter   | M18 - M16  | P-45082     | 41,80                    | 50,16                    |
|    | Zentrierstab  | 60         | P-41888     | 28,70                    | 34,44                    |
|  |   | 420        | P-41903     | 103,10                   | 123,72                   |
|   | Scheibe für Zentrierstab  | 68         | P-41919     | 3,00                     | 3,60                     |
|  |   | 76         | P-45098     | 4,00                     | 4,80                     |
|  |   | 82         | P-41931     | 4,00                     | 4,80                     |
|  |   | 112        | P-41969     | 7,60                     | 9,12                     |
|  |   | 132        | P-41981     | 10,00                    | 12,00                    |
|  | Bohrständer   |            | P-40082     | 668,10                   | 801,72                   |

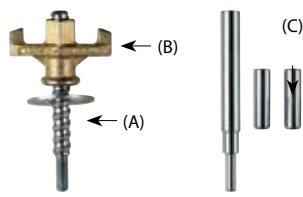
## DBM230

|   | Beschreibung   | Größe (mm) | Bestell-Nr. | Preis (€)<br>exkl. Mwst. | Preis (€)<br>inkl. Mwst. |
|---|--|------------|-------------|--------------------------|--------------------------|
|   | Bohrkronen Verlängerung  | 300        | P-41626     | 88,80                    | 106,56                   |
|   |  | 500        | P-41648     | 124,50                   | 149,40                   |
|  | Adapter 5/4" auf 1/2"  |            | P-41676     | 65,50                    | 78,60                    |
|  | Bohrständer  |            | P-54190     | 1.343,40                 | 1.612,08                 |
|   | Befestigungsset für Bohrständer;<br>enthält: Wandanker, Flügelmutter, 2 x Dübel,<br>Eintreiber und Beilagscheibe |            | P-40098     | 39,20                    | 47,04                    |
|   | Wandanker (A)  |            | P-41735     | 15,60                    | 18,72                    |
|   | Flügelmutter (B)   |            | P-41713     | 8,70                     | 10,44                    |
|   | Dübel (C)  |            | P-41741     | 2,10                     | 2,52                     |
|  | Wasserabsaugung<br>inkl. Gummiadapter  |            | P-54178     | 261,20                   | 313,44                   |
|  | Gummiadapter für Ring  |            | P-54184     | 30,60                    | 36,72                    |

## DIAMANT-BOHRKRONEN FÜR TROCKENBETRIEB AUFNAHME M16

Z.B. geeignet für DBM080/DBM130/DBM131



| Durchmesser (mm) | Tiefe (mm) | Bestell-Nr. | Preis (€) exkl. MwSt. | Preis (€) inkl. MwSt. |
|------------------|------------|-------------|-----------------------|-----------------------|
| 68               | 60         | P-41997     | 152,00                | 182,40                |
| 68               | 150        | P-42014     | 159,20                | 191,04                |
| 76               | 150        | P-42020     | 175,50                | 210,60                |
| 82               | 150        | P-42036     | 191,80                | 230,16                |
| 112              | 150        | P-42042     | 200,00                | 240,00                |
| 132              | 150        | P-42058     | 228,50                | 274,20                |
| 68               | 400        | P-42064     | 183,60                | 220,32                |
| 76               | 400        | P-42070     | 191,80                | 230,16                |
| 82               | 400        | P-42086     | 200,00                | 240,00                |
| 112              | 400        | P-42092     | 248,90                | 298,68                |
| 132              | 400        | P-42101     | 261,20                | 313,44                |

## DIAMANT-BOHRKRONEN FÜR NASSBETRIEB AUFNAHME 5/4" UNC

Z.B. geeignet für DBM230



| Durchmesser (mm) | Tiefe (mm) | Bestell-Nr. | Preis (€) exkl. MwSt. | Preis (€) inkl. MwSt. |
|------------------|------------|-------------|-----------------------|-----------------------|
| 62               | 400        | P-65816     | 200,00                | 240,00                |
| 78               | 400        | P-41056     | 175,50                | 210,60                |
| 92               | 400        | P-41090     | 191,80                | 230,16                |
| 102              | 400        | P-41115     | 316,20                | 379,44                |
| 112              | 400        | P-41143     | 300,90                | 361,08                |
| 117              | 400        | P-41159     | 316,20                | 379,44                |
| 122              | 400        | P-65822     | 331,50                | 397,80                |
| 132              | 400        | P-65838     | 331,50                | 397,80                |
| 152              | 400        | P-41171     | 369,30                | 443,16                |
| 162              | 400        | P-41187     | 331,50                | 397,80                |
| 182              | 400        | P-41202     | 389,70                | 467,64                |
| 212              | 400        | P-41224     | 432,50                | 519,00                |
| 225              | 400        | P-41230     | 457,00                | 548,40                |



## MAGNET-KERNBOHRMASCHINEN

## BOHRER MIT 19 MM WELDONSCHAFT

M2 HSS Bohrer geeignet für Stahl, Stahlguß, Bleche, Bunt- und Leichtmetalle.



| Durchmesser (mm) | Länge (mm) | Bestell-Nr. | Preis (€)<br>exkl. MwSt. | Preis (€)<br>inkl. MwSt. |
|------------------|------------|-------------|--------------------------|--------------------------|
| 12               | 30         | 12S         | 20,00                    | 24,00                    |
| 13               | 30         | 13S         | 22,50                    | 27,00                    |
| 14               | 30         | 14S         | 24,00                    | 28,80                    |
| 15               | 30         | 15S         | 24,00                    | 28,80                    |
| 16               | 30         | 16S         | 25,50                    | 30,60                    |
| 17               | 30         | 17S         | 27,10                    | 32,52                    |
| 18               | 30         | 18S         | 27,10                    | 32,52                    |
| 19               | 30         | 19S         | 27,10                    | 32,52                    |
| 20               | 30         | 20S         | 28,70                    | 34,44                    |
| 22               | 30         | 22S         | 32,60                    | 39,12                    |
| 24               | 30         | 24S         | 34,70                    | 41,64                    |
| 26               | 30         | 26S         | 41,80                    | 50,16                    |
| 28               | 30         | 28S         | 47,00                    | 56,40                    |
| 30               | 30         | 30S         | 50,00                    | 60,00                    |
| 32               | 30         | 32S         | 53,10                    | 63,72                    |
| 34               | 30         | 34S         | 59,20                    | 71,04                    |
| 36               | 30         | 36S         | 62,30                    | 74,76                    |
| 38               | 30         | 38S         | 62,30                    | 74,76                    |
| 40               | 30         | 40S         | 80,60                    | 96,72                    |
| 42               | 30         | 42S         | 80,60                    | 96,72                    |
| 44               | 30         | 44S         | 84,70                    | 101,64                   |
| 46               | 30         | 46S         | 98,00                    | 117,60                   |
| 48               | 30         | 48S         | 103,10                   | 123,72                   |
| 50               | 30         | 50S         | 108,20                   | 129,84                   |

## SONSTIGES ZUBEHÖR



| Beschreibung  | Bestell-Nr. | Preis (€)<br>exkl. MwSt. | Preis (€)<br>inkl. MwSt. |
|---|-------------|--------------------------|--------------------------|
| Zentrierstift - für punktgenaues Ansetzen des Bohrers | PILOTS      | 8,10                     | 9,72                     |

## RÜHRGERÄTE

## RÜHRER

| Beschreibung        | Durchmesser (mm) | Länge (mm) | Menge (kg) | Aufnahme                                    | Bestell-Nr. | Preis (€) exkl. MwSt. | Preis (€) inkl. MwSt. |
|---------------------|------------------|------------|------------|---|-------------|-----------------------|-----------------------|
| Rondenrührer        | 85               | 400        | 10-15      | Sechskantschaft für herkömmliche Bohrfutter | P-02331     | 12,50                 | 15,00                 |
|                     | 120              | 590        | 15-30      | M14   | P-22012     | 21,30                 | 25,56                 |
| Wendelrührer        | 90               | 400        | 7-10       | Sechskantschaft für herkömmliche Bohrfutter | P-02347     | 12,50                 | 15,00                 |
|                     | 100              | 600        | 10-15      | M14   | P-76766     | 18,90                 | 22,68                 |
|                     | 140              | 590        | 15-30      | M14   | P-22040     | 27,10                 | 32,52                 |
| Mischrührer         | 100              | 590        | 5-15       | Sechskantschaft für herkömmliche Bohrfutter | P-02353     | 34,70                 | 41,64                 |
| Mischrührer negativ | 120              | 590        | 15-25      | M14   | P-22056     | 32,60                 | 39,12                 |



**Rondenrührer** für:  
Ausgleichsmassen, Bitumenbeschichtung, Farben, Haftgrund, Spachtelmassen, Vergussmasse



**Wendelrührer** für:  
Baukleber, Estrich, Fertigmörtel, Fliesenkleber, Fugenmörtel, Klebemörtel, Putze, Spachtelmassen, Wärmedämmputze



**Mischrührer** für:  
Ausgleichsmasse, Baukleber, Beton, Estrich, Fertigmörtel, Klebemörtel, Nivelliermassen, Mörtel aller Art, Putze, Wärmedämmputze



**Mischrührer negativ** für:  
Dispersionen, Farben, Gipskalkmörtel, Wärmedämmputz.  
Mischwirkung nach unten





## ADAPTER RÜHRER



| Beschreibung          | Maschinen                  | Bestell-Nr. | Preis (€)<br>exkl. MwSt. | Preis (€)<br>inkl. MwSt. |
|-----------------------|----------------------------|-------------|--------------------------|--------------------------|
| 1/2" x 20 UNF auf M14 | z.B. 6013B, DS4011, DS4010 | P-22062     | 10,00                    | 12,00                    |
| 5/8" x 16 UNF auf M14 | z.B. DA6301                | P-02325     | 10,00                    | 12,00                    |
| Für M14 Rührer        | UT2204                     | 324929-9    | 13,40                    | 16,08                    |

## UT1305/DUT130



| Beschreibung                                     | Bestell-Nr. | Preis (€)<br>exkl. MwSt. | Preis (€)<br>inkl. MwSt. |
|--|-------------|--------------------------|--------------------------|
| Adapter mit Innengewinde M12                     | 323962-8*   | 8,10                     | 9,72                     |
| Gewindeschaft 570 mm für M12-Aufnahme, Edelstahl | A-43751*    | 18,90                    | 22,68                    |
| Rührblatt Ø 165 mm                               | 165757-1    | 15,60                    | 18,72                    |
| Rührblatt Ø 150 mm                               | A-43686*    | 27,10                    | 32,52                    |
| Rührblatt Ø 130 mm                               | A-43670*    | 11,60                    | 13,92                    |
| Schraube zur Fixierung von Rührblättern M8       | 251686-5*   | 1,50                     | 1,80                     |

\* Solange Vorrat reicht

## STAHLDRAHTBÜRSTEN MIT AUFNAHMESCHAFT

### TOPFBÜRSTEN - GEWELT

Geeignet zum Entrosten, Putzen von Schalungsbrettern, Entgraten und Abtragen von Beschichtungen und Lacken.



| Bürsten Ø (mm) | Draht Ø (mm) | max. Drehzahl min <sup>-1</sup> | Aufnahmeschaft Ø (mm) | Bestell-Nr. | Preis (€) exkl. MwSt. | Preis (€) inkl. MwSt. |
|----------------|--------------|---------------------------------|-----------------------|-------------|-----------------------|-----------------------|
| 38             | 0,3          | 4.500                           | 6                     | D-39908     | 1,80                  | 2,16                  |
| 50             | 0,3          | 4.500                           | 6                     | D-39914     | 1,80                  | 2,16                  |
| 63             | 0,3          | 4.500                           | 6                     | D-39920     | 2,10                  | 2,52                  |
| 75             | 0,3          | 4.500                           | 6                     | D-39936     | 2,40                  | 2,88                  |
| 80             | 0,3          | 4.500                           | 6                     | D-39942     | 2,70                  | 3,24                  |

### SCHEIBENBÜRSTE - GEWELT

Geeignet zum Entrosten, Reinigen, Abtragen von Beschichtungen und Lacken an schwer zugänglichen Stellen.



| Bürsten Ø (mm) | Draht Ø (mm) | max. Drehzahl min <sup>-1</sup> | Aufnahmeschaft Ø (mm) | Bestell-Nr. | Preis (€) exkl. MwSt. | Preis (€) inkl. MwSt. |
|----------------|--------------|---------------------------------|-----------------------|-------------|-----------------------|-----------------------|
| 38             | 0,3          | 4.500                           | 6                     | D-39958     | 1,80                  | 2,16                  |
| 50             | 0,3          | 4.500                           | 6                     | D-39964     | 1,80                  | 2,16                  |
| 63             | 0,3          | 4.500                           | 6                     | D-39970     | 1,80                  | 2,16                  |
| 75             | 0,3          | 4.500                           | 6                     | D-39986     | 2,10                  | 2,52                  |
| 100            | 0,3          | 4.500                           | 6                     | D-39992     | 2,40                  | 2,88                  |

### PINSELBÜRSTE - GEWELT

Geeignet zum Entrosten, Entfernen von Zunder und Rückständen, Entgraten, Abtragen von Beschichtungen und Lacken auf engem Raum.



| Bürsten Ø (mm) | Draht Ø (mm) | max. Drehzahl min <sup>-1</sup> | Aufnahmeschaft Ø (mm) | Bestell-Nr. | Preis (€) exkl. MwSt. | Preis (€) inkl. MwSt. |
|----------------|--------------|---------------------------------|-----------------------|-------------|-----------------------|-----------------------|
| 12             | 0,3          | 4.500                           | 6                     | D-40004     | 1,50                  | 1,80                  |
| 19             | 0,3          | 4.500                           | 6                     | D-40010     | 1,80                  | 2,16                  |
| 25             | 0,3          | 4.500                           | 6                     | D-40026     | 2,10                  | 2,52                  |
| 30             | 0,3          | 4.500                           | 6                     | D-40032     | 2,10                  | 2,52                  |

### 4-TLG. BÜRSTENSET - GEWELT



| Inhalt  | Bestell-Nr. | Preis (€) exkl. MwSt. | Preis (€) inkl. MwSt. |
|---|-------------|-----------------------|-----------------------|
| <b>Scheibenbürsten</b><br>Ø 75 mm<br>Ø 100 mm<br><b>Topfbürsten</b><br>Ø 63 mm<br>Ø 75 mm | D-65729     | 6,60                  | 7,92                  |

## NYLONBÜRSTEN MIT AUFNAHMESCHAFT

### 3-TLG. BÜRSTENSET ROT (K80 – GROB)



#### Inhalt

1x Topf  
1x Scheibe  
1x Pinsel

Max. Drehzahl: 4.500 min<sup>-1</sup>  
Aufnahmeschaft Ø: 6 mm

#### Bestell-Nr.

D-70742

Preis (€)  
exkl. MwSt.

8,10

Preis (€)  
inkl. MwSt.

9,72

### 3-TLG. BÜRSTENSET BLAU (K240 – FEIN)



#### Inhalt

1x Topf  
1x Scheibe  
1x Pinsel

Max. Drehzahl: 4.500 min<sup>-1</sup>  
Aufnahmeschaft Ø: 6 mm

#### Bestell-Nr.

D-70758

Preis (€)  
exkl. MwSt.

8,10











Preis (€)  
inkl. MwSt.

9,72



## BOHRFUTTER







## ZAHNKRANZ-BOHRFUTTER

|   | Bohrfutter-<br>spannweite (mm) | Bohrfutter-<br>aufnahme | Geeignet für Modelle                           | Bestell-Nr. | Preis (€)<br>exkl. MwSt. | Preis (€)<br>inkl. MwSt. |
|---|--------------------------------|-------------------------|--|-------------|--------------------------|--------------------------|
|    | 0,5-6,5                        | 3/8"-24 UNF             | 6501/DP2010                                    | 192887-5    | 14,40                    | 17,28                    |
|    | 1,5-13                         | 1/2"-20 UNF             | HP2050/HP2050H/HP2070/<br>DS4010/DS4011/DS4012 | 193822-6*   | 32,60                    | 39,12                    |
|    | 1,5-13                         | 1/2"-20 UNF             | HP1630/HP1640/6300-4/6013                      | P-04329*    | 22,50                    | 27,00                    |
|    | 1,5-13                         | 5/8"-16 UNF             | DA6301   | 192883-3    | 50,00                    | 60,00                    |
|    | 2,0-13                         | 1/2"-20 UNF             | 6305   | 192877-8    | 39,20                    | 47,04                    |
|    | 1,5-10                         | fixe Spindel            | DA3010/BDA350/BDA340                           | 763174-5    | 37,00                    | 44,40                    |
|    | 1,5-10                         | fixe Spindel            | DA330D   | 766018-8    | 27,10                    | 32,52                    |
|  | 1,5-10                         | fixe Spindel            | DA332D   | 763245-8    | 25,50                    | 30,60                    |
|  | 2,0-13                         | fixe Spindel            | DA4000LR                                       | 193318-7    | 56,10                    | 67,32                    |
|  | 2,0-13                         | fixe Spindel            | DDA460   | 763250-5    | 30,60                    | 36,72                    |

\* Inkl. Bohrfutterschlüssel

## SSB FÜR MASCHINEN OHNE SPINDELARRETIERUNG

Schnellspan-Bohrfutter für Maschinen ohne einer Spindelarrretierung

|   | Bohrfutter-<br>spannweite (mm) | Bohrfutter-<br>aufnahme | Geeignet für Modelle                  | Bestell-Nr. | Preis (€)<br>exkl. MwSt. | Preis (€)<br>inkl. MwSt. |
|---|--------------------------------|-------------------------|---------------------------------------|-------------|--------------------------|--------------------------|
|  | 0,8-6,5                        | 3/8"-24 UNF             | 6501X/DP2011                          | 193203-4    | 44,30                    | 53,16                    |
|  | 0,8-10                         | 3/8"-24 UNF             | 6408/DA3011/DA312/<br>6095/DA391/6413 | 192016-0    | 27,10                    | 32,52                    |
|  | 1,0-10                         | 3/8"-24 UNF             | 6096/6019                             | 193601-2    | 37,00                    | 44,40                    |
|  | 1,5-10                         | 3/8"-24 UNF             | 6510LVR                               | 193924-8    | 24,00                    | 28,80                    |
|  | 1,0-10                         | 1/2"-20 UNF             | DP3003                                | 193226-2    | 39,20                    | 47,04                    |
|  | 1,5-13                         | 1/2"-20 UNF             | HP1631/HP1641                         | 196193-0    | 23,50                    | 28,20                    |
|  | 1,5-13                         | 1/2"-20 UNF             | HP2051/HP2051H/HP2071/DP4011          | 194254-0    | 39,20                    | 47,04                    |

## SSB FÜR MASCHINEN MIT SPINDELARRETIERUNG

Schnellspan-Bohrfutter für Maschinen ausgestattet mit einer Spindelarreterung

|   | Bohrfutter-<br>spannweite (mm) | Bohrfutter-<br>aufnahme | Geeignet für Modelle  | Bestell-Nr. | Preis (€)<br>exkl. Mwst. | Preis (€)<br>inkl. Mwst. |
|---|--------------------------------|-------------------------|---|-------------|--------------------------|--------------------------|
|    | 0,8-10                         | 1/2"-20 UNF             | BDF343/DDF343/BHP343/<br>DHP343/6281/6271/6261/DF347D/<br>HP347D/DF457D/HP457D  | 196309-7    | 11,60                    | 13,92                    |
|    | 0,8-10                         | 3/8"-24 UNF             | DF332D/HP332D/DF333D/HP333D   | 763238-5    | 10,00                    | 12,00                    |
|    | 0,8-10                         | 3/8"-24 UNF             | DF330D/HP330D/BDA341/<br>DDA341/BDA351/DDA351/<br>DF331D/HP331D/DA333D  | 763228-8    | 7,60                     | 9,12                     |
|    | 0,8-10                         | 1/2"-20 UNF             | 8291/8281/8271  | 763229-6    | 7,60                     | 9,12                     |
|    | 1,5-13                         | 1/2"-20 UNF             | BDF453/DDF453/BHP453/<br>DHP453/6391/8391/6381/8381   | 196306-3    | 15,60                    | 18,72                    |
|    | 1,5-13                         | 1/2"-20 UNF             | BDF451/BHP451/BDF441/BHP441/<br>BDF444/BDF454/BHP444/BHP454   | 763196-5    | 32,60                    | 39,12                    |
|   | 1,5-13                         | 1/2"-20 UNF             | DDF483/DHP483   | 763241-6    | 22,50                    | 27,00                    |
|  | 1,5-13                         | 1/2"-20 UNF             | BDF448/DDF448/BHP448/DHP448/<br>BDF458/DDF458/BHP458/DHP458/<br>DHP481/DDF481   | 763248-2    | 21,30                    | 25,56                    |
|  | 1,5-13                         | 1/2"-20 UNF             | DDF481/DDF486/DHP481/<br>DHP486/DF001G//HP001G  | 763252-1    | 16,30                    | 19,56                    |
|  | 1,5-13                         | 1/2"-20 UNF             | 8413D/BDF440/BDF442/BDF450/<br>BDF452/BDF446/BDF456/BDF459/<br>BHP440/BHP442/BHP446/BHP450/<br>BHP452/BHP456/BHP459/DDF446/<br>DDF456/DDF459/DDF470/DDF480/<br>DDF482/DDF484/DDF485/DDF487/<br>DHP446/DHP456/DHP459/DHP470/<br>DHP480/DHP482/DHP484/DHP485/<br>DHP487/DF002G/HP002G | 763256-3    | 13,40                    | 16,08                    |

## BOHRFUTTER FÜR 1/4" SECHSKANTAUFNAHME

|  | Bohrfutter-<br>spannweite (mm) | Bohrfutter-<br>aufnahme     | Geeignet für Modelle                                     | Bestell-Nr. | Preis (€)<br>exkl. Mwst. | Preis (€)<br>inkl. Mwst. |
|--|--------------------------------|-----------------------------|--|-------------|--------------------------|--------------------------|
|  | 0,5-10                         | 1/4" Sechskant-<br>aufnahme | Alle Modelle mit 1/4" Sechskant-<br>aufnahme, z.B. DF030 | P-04379     | 32,60                    | 39,12                    |

## BOHRFUTTERSCHLÜSSEL



| Geeignet für Bohrfutter                                 | Bestell-Nr. | Preis (€)<br>exkl. MwSt. | Preis (€)<br>inkl. MwSt. |
|---|-------------|--------------------------|--------------------------|
| 763161-4 / 192552-6 / 193822-6 /<br>193067-6 / 763142-8 | 763448-4    | 1,80                     | 2,16                     |
| 192887-5 / 763079-9                                     | 763418-3    | 1,50                     | 1,80                     |
| P-04329 / 192877-8 / 192883-3 / 193318-7                | 763432-9    | 2,40                     | 2,88                     |
| 763174-5 / 763245-8 / 766018-8                          | 763415-9    | 2,40                     | 2,88                     |

## HALTER FÜR BOHRFUTTERSCHLÜSSEL



| Geeignet für Bohrfutterschlüssel | Bestell-Nr. | Preis (€)<br>exkl. MwSt. | Preis (€)<br>inkl. MwSt. |
|----------------------------------|-------------|--------------------------|--------------------------|
| 763432-9                         | 410102-8    | 0,90                     | 1,08                     |
| 763418-3                         | 418163-2    | 0,90                     | 1,08                     |

## WINKELBOHRMASCHINE DA4000LR



| Beschreibung      | Bestell-Nr. | Preis (€)<br>exkl. MwSt. | Preis (€)<br>inkl. MwSt. |
|-------------------|-------------|--------------------------|--------------------------|
| Verlängerungs-Set | 193317-9    | 228,50                   | 274,20                   |











## Impact PREMIER



PREMIER  
ALLOY



Die neuen Impact Premier Bits sind für die hohen Drehmomentanforderungen professioneller Anwender in allen Branchen ausgelegt.

- Besonders belastbar durch neue Stahllegierung
- 50% höhere Lebensdauer als herkömmliche schlagfeste Bits
- Vergrößerte Torsionszone federt Schläge optimal ab
- Präziser Sitz und verringerte punktuelle Belastung der Spitzen von PH- und PZ-Bits durch optimierte Geometrie
- Farbliche Kennzeichnung zur einfachen Unterscheidung



## IMPACT PREMIER BITS

### BITS 25 MM



| Beschreibung             | Stk./Pkg. | Bestell-Nr. | Preis (€) exkl. MwSt. | Preis (€) inkl. MwSt. |
|--------------------------|-----------|-------------|-----------------------|-----------------------|
| PH 1                     | 2         | E-03121     | 3,00                  | 3,60                  |
| PH 2                     | 2         | E-03137     | 3,00                  | 3,60                  |
| PH 2                     | 15        | E-03246     | 15,60                 | 18,72                 |
| PH 2 schlanke Ausführung | 2         | E-03143     | 3,00                  | 3,60                  |
| PH 3                     | 2         | E-03159     | 3,00                  | 3,60                  |
| PZ 1                     | 2         | E-03165     | 3,00                  | 3,60                  |
| PZ 2                     | 2         | E-03171     | 3,00                  | 3,60                  |
| PZ 2                     | 15        | E-03252     | 15,60                 | 18,72                 |
| PZ 3                     | 2         | E-03187     | 3,00                  | 3,60                  |
| T 10                     | 2         | E-03193     | 3,00                  | 3,60                  |
| T 15                     | 2         | E-03202     | 3,00                  | 3,60                  |
| T 20                     | 2         | E-03218     | 3,00                  | 3,60                  |
| T 25                     | 2         | E-03224     | 3,00                  | 3,60                  |
| T 30                     | 2         | E-03230     | 3,00                  | 3,60                  |

### BITS 50 MM



| Beschreibung | Stk./Pkg. | Bestell-Nr. | Preis (€) exkl. MwSt. | Preis (€) inkl. MwSt. |
|--------------|-----------|-------------|-----------------------|-----------------------|
| PH 2         | 2         | E-03274     | 4,40                  | 5,28                  |
| PH 2         | 15        | E-03377     | 15,60                 | 18,72                 |
| PZ 2         | 2         | E-03305     | 4,40                  | 5,28                  |
| PZ 2         | 15        | E-03383     | 15,60                 | 18,72                 |
| PZ 3         | 2         | E-03311     | 4,40                  | 5,28                  |
| T 10         | 2         | E-03327     | 4,40                  | 5,28                  |
| T 15         | 2         | E-03333     | 4,40                  | 5,28                  |
| T 20         | 2         | E-03349     | 4,40                  | 5,28                  |
| T 25         | 2         | E-03355     | 4,40                  | 5,28                  |
| T 30         | 2         | E-03361     | 4,40                  | 5,28                  |

## STECKNUSS-BITS 65 MM



| Beschreibung | Stk./Pkg. | Bestell-Nr. | Preis (€)<br>exkl. MwSt. | Preis (€)<br>inkl. MwSt. |
|--------------|-----------|-------------|--------------------------|--------------------------|
| 6 mm         | 1         | E-03458     | 3,60                     | 4,32                     |
| 8 mm         | 1         | E-03464     | 4,00                     | 4,80                     |
| 10 mm        | 1         | E-03470     | 4,00                     | 4,80                     |
| 13 mm        | 1         | E-03486     | 5,70                     | 6,84                     |

## BITHALTER



| Beschreibung                                    | Stk./Pkg. | Bestell-Nr. | Preis (€)<br>exkl. MwSt. | Preis (€)<br>inkl. MwSt. |
|---|-----------|-------------|--------------------------|--------------------------|
| Bithalter magnetisch<br>L = 68 mm               | 1         | E-03399     | 6,10                     | 7,32                     |
| Bithalter magnetisch<br>L = 150 mm              | 1         | E-03408     | 7,60                     | 9,12                     |
| Bithalter extrastark<br>magnetisch<br>L = 79 mm | 1         | E-03414     | 7,10                     | 8,52                     |

## SCHLAGNUSSADAPTER 15° NEIGBAR



| Beschreibung             | Bestell-Nr. | Preis (€)<br>exkl. MwSt. | Preis (€)<br>inkl. MwSt. |
|--------------------------|-------------|--------------------------|--------------------------|
| 1/4" auf 3/8", L = 50 mm | E-03420     | 6,60                     | 7,92                     |
| 1/4" auf 1/2", L = 50 mm | E-03436     | 6,60                     | 7,92                     |

## IMPACT PREMIER BITSET

## 11-TEILIGES IMPACT PREMIER BITSET



| Inhalt   | Bestell-Nr. | Preis (€)<br>exkl. MwSt. | Preis (€)<br>inkl. MwSt. |
|--|-------------|--------------------------|--------------------------|
| <b>Bits Länge 25 mm:</b><br>PH1, PH2, PH3<br>PZ1, PZ2, PZ3<br>T15, T20, T25, T30<br>Magnetischer Bithalter L = 50 mm | E-03567     | 18,90                    | 22,68                    |

**Impact**  
**PREMIER**



**IMPACT**

Impact driver's accessory series

**BLACK**

Mit besonderem Augenmerk auf Schlagschrauber entwickelt, sind die Bits der IMPACT BLACK Serie universell einsetzbar und halten hohen Belastungen stand.

Die Serie umfasst die wichtigsten Größen und überzeugt durch ein ausgezeichnetes Preis-Leistungs-Verhältnis.

**IMPACT BLACK BITS****TORX BITS 25 MM**

| Typ | Stk./Pkg. | Bestell-Nr. | Preis (€)<br>exkl. MwSt. | Preis (€)<br>inkl. MwSt. |
|-----|-----------|-------------|--------------------------|--------------------------|
| T15 | 2         | B-63666     | 1,50                     | 1,80                     |
| T20 | 2         | B-63672     | 1,50                     | 1,80                     |
| T25 | 2         | B-63688     | 1,50                     | 1,80                     |
| T30 | 2         | B-63694     | 1,50                     | 1,80                     |
| T40 | 2         | B-63703     | 1,50                     | 1,80                     |

**PHILLIPS KREUZSCHLITZBITS 25 MM**

| Typ | Stk./Pkg. | Bestell-Nr. | Preis (€)<br>exkl. MwSt. | Preis (€)<br>inkl. MwSt. |
|-----|-----------|-------------|--------------------------|--------------------------|
| PH1 | 2         | B-63600     | 1,50                     | 1,80                     |
| PH2 | 2         | B-63616     | 1,50                     | 1,80                     |
| PH3 | 2         | B-63622     | 1,50                     | 1,80                     |

**POZIDRIV KREUZSCHLITZBITS 25 MM**

| Typ | Stk./Pkg. | Bestell-Nr. | Preis (€)<br>exkl. MwSt. | Preis (€)<br>inkl. MwSt. |
|-----|-----------|-------------|--------------------------|--------------------------|
| PZ1 | 2         | B-63638     | 1,50                     | 1,80                     |
| PZ2 | 2         | B-63644     | 1,50                     | 1,80                     |
| PZ3 | 2         | B-63650     | 1,50                     | 1,80                     |

**TORX BITS 50 MM**

| Typ | Stk./Pkg. | Bestell-Nr. | Preis (€)<br>exkl. MwSt. | Preis (€)<br>inkl. MwSt. |
|-----|-----------|-------------|--------------------------|--------------------------|
| T15 | 2         | B-63775     | 2,10                     | 2,52                     |
| T20 | 2         | B-63781     | 2,10                     | 2,52                     |
| T25 | 2         | B-63797     | 2,10                     | 2,52                     |
| T30 | 2         | B-63806     | 2,10                     | 2,52                     |
| T40 | 2         | B-63812     | 2,10                     | 2,52                     |

PHILLIPS KREUZSCHLITZBITS 50 MM



| Typ | Stk./Pkg. | Bestell-Nr. | Preis (€) exkl. MwSt. | Preis (€) inkl. MwSt. |
|-----|-----------|-------------|-----------------------|-----------------------|
| PH1 | 2         | B-63719     | 2,10                  | 2,52                  |
| PH2 | 2         | B-63725     | 2,10                  | 2,52                  |
| PH3 | 2         | B-63731     | 2,10                  | 2,52                  |

POZIDRIV KREUZSCHLITZBITS 50 MM



| Typ | Stk./Pkg. | Bestell-Nr. | Preis (€) exkl. MwSt. | Preis (€) inkl. MwSt. |
|-----|-----------|-------------|-----------------------|-----------------------|
| PZ1 | 2         | B-63747     | 2,10                  | 2,52                  |
| PZ2 | 2         | B-63753     | 2,10                  | 2,52                  |
| PZ3 | 2         | B-63769     | 2,10                  | 2,52                  |

STECKSCHLÜSSELBITS MAGNETISCH



| Größe (SW) | Stk./Pkg. | Bestell-Nr. | Preis (€) exkl. MwSt. | Preis (€) inkl. MwSt. |
|------------|-----------|-------------|-----------------------|-----------------------|
| 6          | 1         | B-66824     | 2,10                  | 2,52                  |
| 8          | 1         | B-66830     | 2,10                  | 2,52                  |
| 10         | 1         | B-66846     | 2,10                  | 2,52                  |
| 13         | 1         | B-66852     | 2,10                  | 2,52                  |

BITHALTER MAGNETISCH



| Beschreibung           | Länge (mm) | Bestell-Nr. | Preis (€) exkl. MwSt. | Preis (€) inkl. MwSt. |
|------------------------|------------|-------------|-----------------------|-----------------------|
| Magnetischer Bithalter | 60         | B-66793     | 3,00                  | 3,60                  |

BITHALTER MIT SCHNELLWECHSELFUNKTION



| Beschreibung           | Länge (mm) | Bestell-Nr. | Preis (€) exkl. MwSt. | Preis (€) inkl. MwSt. |
|------------------------|------------|-------------|-----------------------|-----------------------|
| Bithalter mit Bajonett | 60         | B-66802     | 4,00                  | 4,80                  |

SCHLAGNUSSADAPTER 50 MM



| Beschreibung  | Bestell-Nr. | Preis (€) exkl. MwSt. | Preis (€) inkl. MwSt. |
|---------------|-------------|-----------------------|-----------------------|
| 1/4" auf 3/8" | B-66868     | 2,70                  | 3,24                  |
| 1/4" auf 1/2" | B-66874     | 2,70                  | 3,24                  |

# IMPACT BLACK BITSETS

## 35-TEILIGES IMPACT BLACK SET



| Inhalt  | Bestell-Nr. | Preis (€)<br>exkl. MwSt. | Preis (€)<br>inkl. MwSt. |
|---|-------------|--------------------------|--------------------------|
| <p><b>Bits Länge 25 mm:</b><br/>1 x PH1, 3 x PH2, 1 x PH3, 1 x PZ1, 3 x PZ2, 1 x PZ3<br/>1 x T15, 2 x T20, 2 x T25, 1 x T30</p> <p><b>Bits Länge 50 mm:</b><br/>1 x PH1, 2 x PH2, 1 x PH3, 1 x PZ1, 2 x PZ2, 1 x PZ3<br/>1 x T15, 1 x T20, 2 x T25, 1 x T30,<br/>1 x SL 0,8x5,5</p> <p><b>Magnetische Stecknüsse:</b><br/>je 1 x SW6 mm / SW8 mm / SW10 mm / SW13 mm<br/>1 x magnetischer Bithalter L = 60 mm</p> | B-66880     | 32,60                    | 39,12                    |

## 33-TEILIGES IMPACT BLACK SET



| Inhalt   | Bestell-Nr. | Preis (€)<br>exkl. MwSt. | Preis (€)<br>inkl. MwSt. |
|--|-------------|--------------------------|--------------------------|
| <p><b>Bits Länge 25 mm:</b><br/>1 x PH1, 3 x PH2, 1 x PH3, 1 x PZ1, 3 x PZ2, 1 x PZ3<br/>1 x T15, 2 x T20, 2 x T25, 1 x T30</p> <p><b>Bits Länge 50 mm:</b><br/>1 x PH2, 1 x PZ2<br/>1 x T15, 1 x T20, 1 x T25, 1 x T30</p> <p><b>HSS-Bohrer mit 1/4" Sechskantschaft:</b><br/>je 1 x 2,5 / 3,0 / 3,5 / 4,0 / 4,5 / 5,0 mm</p> <p><b>Magnetische Stecknüsse:</b><br/>je 1 x SW 6 mm / SW 8 mm / SW 10 mm<br/>1 x magnetischer Bithalter L = 60 mm<br/>1 x Bithalter mit Schraubenführung L = 80 mm</p> | B-66896     | 34,70                    | 41,64                    |



## BITS

## TORX BITS 25 MM NACH DIN 3126



| Typ | Stk./Pkg. | Bestell-Nr. | Preis (€)<br>exkl. Mwst. | Preis (€)<br>inkl. Mwst. |
|-----|-----------|-------------|--------------------------|--------------------------|
| T10 | 10        | P-06323     | 11,60                    | 13,92                    |
| T15 | 10        | P-06339     | 11,60                    | 13,92                    |
| T20 | 10        | P-06345     | 11,60                    | 13,92                    |
| T25 | 10        | P-06351     | 11,60                    | 13,92                    |
| T27 | 10        | P-06367     | 14,40                    | 17,28                    |
| T30 | 10        | P-06373     | 14,40                    | 17,28                    |
| T40 | 10        | P-06389     | 14,40                    | 17,28                    |

## PHILLIPS KREUZSCHLITZBITS 25 MM NACH DIN 3126



| Typ | Stk./Pkg. | Bestell-Nr. | Preis (€)<br>exkl. Mwst. | Preis (€)<br>inkl. Mwst. |
|-----|-----------|-------------|--------------------------|--------------------------|
| PH1 | 10        | P-06030     | 8,10                     | 9,72                     |
| PH2 | 10        | P-06052     | 8,10                     | 9,72                     |
| PH3 | 10        | P-06074     | 8,10                     | 9,72                     |

## POZIDRIV KREUZSCHLITZBITS 25 MM NACH DIN 3126



| Typ | Stk./Pkg. | Bestell-Nr. | Preis (€)<br>exkl. Mwst. | Preis (€)<br>inkl. Mwst. |
|-----|-----------|-------------|--------------------------|--------------------------|
| PZ1 | 10        | P-06096     | 8,10                     | 9,72                     |
| PZ2 | 10        | P-06111     | 8,10                     | 9,72                     |
| PZ3 | 10        | P-06133     | 8,10                     | 9,72                     |

## SCHLITZBITS 25 MM NACH DIN 3126



| Typ                  | Stk./Pkg. | Bestell-Nr. | Preis (€)<br>exkl. Mwst. | Preis (€)<br>inkl. Mwst. |
|----------------------|-----------|-------------|--------------------------|--------------------------|
| Schlitzbit 0,6 x 4,5 | 10        | P-06177     | 13,40                    | 16,08                    |
| Schlitzbit 0,8 x 5,5 | 10        | P-06199     | 13,40                    | 16,08                    |
| Schlitzbit 1,0 x 5,5 | 10        | P-06214     | 13,40                    | 16,08                    |
| Schlitzbit 1,2 x 8,0 | 10        | P-06242     | 15,60                    | 18,72                    |

## TORX BITS 50 MM NACH DIN 3126



| Typ | Stk./Pkg. | Bestell-Nr. | Preis (€)<br>exkl. Mwst. | Preis (€)<br>inkl. Mwst. |
|-----|-----------|-------------|--------------------------|--------------------------|
| T10 | 3         | P-72590     | 8,70                     | 10,44                    |
| T15 | 3         | P-72609     | 8,70                     | 10,44                    |
| T20 | 3         | P-72615     | 8,70                     | 10,44                    |
| T25 | 3         | P-72621     | 8,70                     | 10,44                    |
| T30 | 3         | P-72643     | 8,70                     | 10,44                    |
| T40 | 3         | P-72659     | 8,70                     | 10,44                    |

## PHILLIPS KREUZSCHLITZBITS 50 MM NACH DIN 3126



| Typ | Stk./Pkg. | Bestell-Nr. | Preis (€) exkl. MwSt. | Preis (€) inkl. MwSt. |
|-----|-----------|-------------|-----------------------|-----------------------|
| PH1 | 10        | P-06046     | 24,00                 | 28,80                 |
| PH2 | 10        | P-06068     | 24,00                 | 28,80                 |
| PH3 | 10        | P-06080     | 24,00                 | 28,80                 |

## POZIDRIV KREUZSCHLITZBITS 50 MM NACH DIN 3126



| Typ | Stk./Pkg. | Bestell-Nr. | Preis (€) exkl. MwSt. | Preis (€) inkl. MwSt. |
|-----|-----------|-------------|-----------------------|-----------------------|
| PZ1 | 10        | P-06105     | 24,00                 | 28,80                 |
| PZ2 | 10        | P-06127     | 24,00                 | 28,80                 |
| PZ3 | 10        | P-06149     | 24,00                 | 28,80                 |

## SCHLITZBITS 50 MM NACH DIN 3126



| Typ                  | Stk./Pkg. | Bestell-Nr. | Preis (€) exkl. MwSt. | Preis (€) inkl. MwSt. |
|----------------------|-----------|-------------|-----------------------|-----------------------|
| Schlitzbit 0,5 x 3,0 | 10        | P-06155     | 34,70                 | 41,64                 |
| Schlitzbit 0,6 x 3,5 | 10        | P-06161     | 27,10                 | 32,52                 |
| Schlitzbit 0,8 x 4,0 | 10        | P-06183     | 34,70                 | 41,64                 |
| Schlitzbit 1,0 x 5,5 | 10        | P-06208     | 34,70                 | 41,64                 |
| Schlitzbit 1,2 x 6,5 | 10        | P-06220     | 34,70                 | 41,64                 |



## PHILLIPS KREUZSCHLITZBITS LANG NACH DIN 3126



| Typ | Länge (mm) | Stk./Pkg. | Bestell-Nr. | Preis (€) exkl. MwSt. | Preis (€) inkl. MwSt. |
|-----|------------|-----------|-------------|-----------------------|-----------------------|
| PH2 | 90         | 1         | B-57788     | 1,50                  | 1,80                  |
|     | 150        | 1         | B-57847     | 2,10                  | 2,52                  |



## TORSION DOPPELKREUZSCHLITZBITS 85 MM



| Typ | Länge (mm) | Stk./Pkg. | Bestell-Nr. | Preis (€) exkl. MwSt. | Preis (€) inkl. MwSt. |
|-----|------------|-----------|-------------|-----------------------|-----------------------|
| PH2 | 85         | 3         | B-12326     | 11,60                 | 13,92                 |
| PZ2 | 85         | 3         | B-12790     | 12,50                 | 15,00                 |
| PZ2 | 85         | 18        | B-16259     | 59,20                 | 71,04                 |
| PZ3 | 85         | 3         | B-20731     | 13,40                 | 16,08                 |

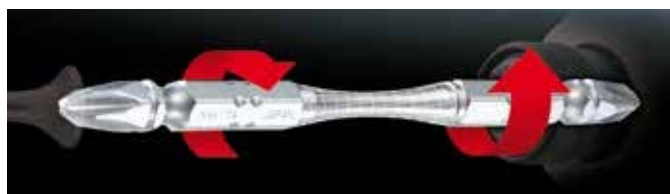

### Torsion Bits: Die neue Generation von Schraub-Bits.

Ideal für dauerhaftes, drehmomentlastiges Arbeiten mit Schlagschraubern.



PHILLIPS DOPPELKREUZSCHLITZBITS 65 MM



| Typ | Länge (mm) | Stk./Pkg. | Bestell-Nr. | Preis (€) exkl. MwSt. | Preis (€) inkl. MwSt. |
|-----|------------|-----------|-------------|-----------------------|-----------------------|
| PH2 | 45         | 3         | 798308-1    | 7,60                  | 9,12                  |
| PH2 | 65         | 10        | P-20781     | 15,60                 | 18,72                 |

PHILLIPS DOPPELKREUZSCHLITZBITS 65 MM IN BITBOX

| Typ | Länge (mm) | Stk./Pkg. | Bestell-Nr. | Preis (€) exkl. MwSt. | Preis (€) inkl. MwSt. |
|-----|------------|-----------|-------------|-----------------------|-----------------------|
| PH2 | 65         | 100       | D-31669     | 53,10                 | 63,72                 |



POZIDRIV DOPPELKREUZSCHLITZBITS 65 MM IN BITBOX

| Typ | Länge (mm) | Stk./Pkg. | Bestell-Nr. | Preis (€) exkl. MwSt. | Preis (€) inkl. MwSt. |
|-----|------------|-----------|-------------|-----------------------|-----------------------|
| PZ2 | 65         | 100       | D-34914     | 50,00                 | 60,00                 |

PHILLIPS TROCKENBAUBIT



| Typ | Länge (mm) | Stk./Pkg. | Bestell-Nr. | Preis (€) exkl. MwSt. | Preis (€) inkl. MwSt. |
|-----|------------|-----------|-------------|-----------------------|-----------------------|
| PH2 | 30         | 1         | D-61690     | 3,30                  | 3,96                  |











WINKELSCHRAUBAUFSATZ (SOLANGE VORRAT REICHT)

- Aufnahme und Schaft 1/4"
- Metallgehäuse
- Präzisionslager
- überträgt Drehmoment bis 60 Nm
- Kopf kann in 13 Positionen geschwenkt werden
- integriertes Magazin für Bits
- kompakte Abmessungen
- sehr leicht



| Beschreibung              | Bestell-Nr. | Preis (€) exkl. MwSt. | Preis (€) inkl. MwSt. |
|---------------------------|-------------|-----------------------|-----------------------|
| Winkelschraubaufsatz 1/4" | P-90629     | 39,20                 | 47,04                 |

# BITHALTER

|  | Beschreibung  | Größe (mm) | Bestell-Nr. | Preis (€) exkl. MwSt. | Preis (€) inkl. MwSt. |
|--|---|------------|-------------|-----------------------|-----------------------|
|   | Bithalter mit Schnellwechselfunktion – robuste Ausführung                         | 60         | P-54075     | 16,70                 | 20,04                 |
|   | Bithalter mit Schnellwechselfunktion – schlanke Ausführung                        | 60         | B-52467     | 3,60                  | 4,32                  |
|   | Bithalter mit Dauermagnet   | 60         | B-52445     | 2,70                  | 3,24                  |
|   | Bithalter mit Dauermagnet lang  | 75         | P-05985     | 10,00                 | 12,00                 |
|   | Bithalter lang mit Dauermagnet und C-Ringfeder                                    | 150        | B-57750     | 4,40                  | 5,28                  |
|   | Bithalter lang mit Dauermagnet und C-Ringfeder                                    | 300        | B-57766     | 6,10                  | 7,32                  |
|   | Bithalter magn. mit Schiebehülse zur Schraubenstabilisierung                      | 80         | B-48751     | 3,00                  | 3,60                  |
|   | Bithalter magn. mit Schiebehülse zur Schraubenstabilisierung inkl. 25-tlg. Bitset | 80         | B-48773*    | 15,60                 | 18,72                 |
|    | Bithalter magn. mit Schiebehülse zur Schraubenstabilisierung                      | 120        | B-48767     | 4,00                  | 4,80                  |
|  | Bithalter magn. mit Schiebehülse zur Schraubenstabilisierung inkl. 25-tlg. Bitset | 120        | B-48789*    | 12,50                 | 15,00                 |
|  | Flexible Welle mit 1/4" Bitaufnahme   | 200        | B-29072     | 5,70                  | 6,84                  |
|  |   | 300        | B-29094     | 7,10                  | 8,52                  |

\* Inklusive jeweils 5 Stk. PH2, PZ2, T20, T25, T30

# BITSETS

## 7-TEILIGES BITSET



| Inhalt   | Bestell-Nr. | Preis (€) exkl. MwSt. | Preis (€) inkl. MwSt. |
|--|-------------|-----------------------|-----------------------|
| <b>Bits:</b><br>1x PH2, 1x PZ1, 1x PZ2<br>1x TX15, 1x TX20, 1x TX25<br>1 x Bithalter | Q228        | 7,60                  | 9,12                  |



## 11-TEILIGES BITSET IM KUNSTSTOFFHALTER



| Inhalt   | Bestell-Nr. | Preis (€) exkl. MwSt. | Preis (€) inkl. MwSt. |
|--|-------------|-----------------------|-----------------------|
| <b>Bits:</b><br>je 1 Stück PH1, PH2, PH3<br>je 1 Stück PZ1, PZ2, PZ3<br>je 1 Stück T15, T20, T25, T30<br>1 Stück magnet. Bithalter | D-64995     | 7,60                  | 9,12                  |

## 11-TEILIGES BITSET IM KUNSTSTOFFHALTER



| Inhalt   | Bestell-Nr. | Preis (€)<br>exkl. MwSt. | Preis (€)<br>inkl. MwSt. |
|--|-------------|--------------------------|--------------------------|
| <b>Bits:</b><br>1 Stück PH2<br>je 1 Stück PZ1, PZ2, PZ3<br>je 1 Stück T20, T25, T30, T40<br>je 1 Stück HEX 4, HEX 5<br>1 Stück magnet. Bithalter | D-65006     | 7,60                     | 9,12                     |

## 11-TEILIGES BITSET



| Inhalt   | Bestell-Nr. | Preis (€)<br>exkl. MwSt. | Preis (€)<br>inkl. MwSt. |
|--|-------------|--------------------------|--------------------------|
| <b>Bits:</b><br>1xPH1 1xPH2 1xPH3<br>1xPZ1 1xPZ2 1xPZ3<br>1xT15 1xT20 1xT25 1xT30<br>1 x Bithalter | D-30651     | 8,70                     | 10,44                    |

## 11-TEILIGES BITSET (DISPLAY BEINHALTET 12 BOXEN)



| Inhalt          | Bestell-Nr. | Preis (€)<br>exkl. MwSt. | Preis (€)<br>inkl. MwSt. |
|-----------------|-------------|--------------------------|--------------------------|
| 12 Stk. D-30651 | D-30651-12  | 98,00                    | 117,60                   |

## 21-TEILIGES RATSCHEN-BITSET



| Inhalt   | Bestell-Nr. | Preis (€)<br>exkl. MwSt. | Preis (€)<br>inkl. MwSt. |
|--|-------------|--------------------------|--------------------------|
| Stecknüsse: 5, 6, 8, 10, 12, 13 mm<br>Ratsche<br>Magnetischer Bithalter<br>Stecknussadapter 1/4"<br>T20, T25, T30<br>PH1, PH2, PH3<br>PZ1, PZ2<br>H4, H6<br>Schlitz: 5,5 / 6,5 | B-54081     | 34,70                    | 41,64                    |

## 22-TEILIGES BITSET MIT KARABINER



| Inhalt  | Bestell-Nr. | Preis (€)<br>exkl. MwSt. | Preis (€)<br>inkl. MwSt. |
|---|-------------|--------------------------|--------------------------|
| <b>Bits:</b><br>1xPH1 2xPH2<br>1xPZ1 2xPZ2<br>1xT10 1xT15 2xT20 2xT25 1xT30 1xT40<br>2xH3 2xH4 1xH5 1xH6<br>Stecknussadapter 1/4"<br>1x magnet. Bithalter | P-81175     | 11,60                    | 13,92                    |

## 31-TEILIGES BITSET



| Inhalt  | Bestell-Nr. | Preis (€)<br>exkl. MwSt. | Preis (€)<br>inkl. MwSt. |
|---|-------------|--------------------------|--------------------------|
| <b>Bits:</b><br>Schlitzbit: 4 / 5,5 / 6,5<br>2xPH1 4xPH2 1xPH3 2xPZ1 5xPZ2 1xPZ3<br>2xT10 2xT15 2xT20 3xT25 2xT30 1xT40<br>1x Bithalter | D-30667     | 10,00                    | 12,00                    |

## 31-TEILIGES BITSET (DISPLAY BEINHÄLTET 12 BOXEN)



| Inhalt          | Bestell-Nr. | Preis (€)<br>exkl. MwSt. | Preis (€)<br>inkl. MwSt. |
|-----------------|-------------|--------------------------|--------------------------|
| 12 Stk. D-30667 | D-30667-12  | 108,20                   | 129,84                   |

## 31-TEILIGES BITSET AKKUGEHÄUSE



| Inhalt  | Bestell-Nr. | Preis (€)<br>exkl. MwSt. | Preis (€)<br>inkl. MwSt. |
|---|-------------|--------------------------|--------------------------|
| <b>Bits:</b><br>PH0, PH1, 4x PH2, PH3<br>PZ0, PZ1, 4x PZ2, PZ3<br>T10, T15, 2x T20, 2x T25, T27, T30, T40<br>H3, H4, H5, H6<br>SL4,5 / SL5,5 / SL6,5<br>1 x Magnetbithalter | B-68317     | 18,90                    | 22,68                    |



Größe und Form entsprechen einem 18 V Akku der LXT-Serie, passt daher perfekt in ein freies Akku-Fach im Werkzeugkoffer

## 31-TEILIGES BITSET AKKUGEHÄUSE (DISPLAY BEINHÄLTET 12 BOXEN)



| Inhalt          | Bestell-Nr. | Preis (€)<br>exkl. MwSt. | Preis (€)<br>inkl. MwSt. |
|-----------------|-------------|--------------------------|--------------------------|
| 12 Stk. B-68317 | E-00022     | 167,30                   | 200,76                   |

31-TEILIGES BITSET „PROFI“



| Inhalt  | Bestell-Nr. | Preis (€)<br>exkl. MwSt. | Preis (€)<br>inkl. MwSt. |
|---|-------------|--------------------------|--------------------------|
| <b>Bits:</b><br>2xPH1 4xPH2 2xPH3<br>2XPZ1 4xPZ2 2xPZ3<br>1xT8 2xT10 2xT15 2xT20 3xT25 1xT27 2xT30 1xT40<br>1 x Bithalter | P-73374     | 15,60                    | 18,72                    |

47-TEILIGES BITSET MIT RATSCHENSCHRAUBENDREHER



| Inhalt  | Bestell-Nr. | Preis (€)<br>exkl. MwSt. | Preis (€)<br>inkl. MwSt. |
|---|-------------|--------------------------|--------------------------|
| Ratschenschraubendreher R+L<br>Magnetischer Bithalter mit Schnellwechselfunktion<br>Stecknussbit: 5, 6, 7, 8, 9, 10, 11 mm<br>Je 2x T10, T15, T20, T25, T30, T40<br>Je 2x PH1, PH2, PH3<br>Je 2x PZ1, PZ2, PZ3<br>Je 1x H2, H2,5, H3<br>Je 2x H4, H5, H6<br>Je 2x SL4,5 / SL5,5 / SL6,5 | B-36170     | 30,60                    | 36,72                    |

47-TEILIGES BITSET MIT RATSCHENSCHRAUBENDREHER  
(DISPLAY BEINHALTET 10 BOXEN)



| Inhalt          | Bestell-Nr. | Preis (€)<br>exkl. MwSt. | Preis (€)<br>inkl. MwSt. |
|-----------------|-------------|--------------------------|--------------------------|
| 10 Stk. B-36170 | B-36170-10  | 316,20                   | 379,44                   |

99-TEILIGES BITSET „PROFI“



| Inhalt  | Bestell-Nr. | Preis (€)<br>exkl. MwSt. | Preis (€)<br>inkl. MwSt. |
|---|-------------|--------------------------|--------------------------|
| <b>Bits:</b><br>25 mm Länge mit farblicher Kennzeichnung:<br>5x PH1, 6x PH2, 5x PH3, 5x PZ1, 6x PZ2, 5x PZ3<br>5x T10, 6x T15, 6x T20, 6x T25, 6x T30, 5x T40<br>6x H4, 6x H5, 6x H6<br>75 mm Länge:<br>Je 1x PH1, PH2, PZ1, PZ2, T15, T20, T25, T30<br>1 x Magnetbithalter | P-81050     | 39,20                    | 47,04                    |

## STECKSCHLÜSSEL

### STECKSCHLÜSSEL 50 MM – MAGNETISCH



| Größe (SW) | Länge (mm) | Stk./Pkg. | Bestell-Nr. | Preis (€) exkl. MwSt. | Preis (€) inkl. MwSt. |
|------------|------------|-----------|-------------|-----------------------|-----------------------|
| 6          | 50         | 1         | B-38691     | 5,30                  | 6,36                  |
| 8          | 50         | 1         | B-38716     | 5,30                  | 6,36                  |
| 10         | 50         | 1         | B-38722     | 5,70                  | 6,84                  |
| 12         | 50         | 1         | B-38738     | 6,10                  | 7,32                  |
| 13         | 50         | 1         | B-38744     | 6,60                  | 7,92                  |

### STECKSCHLÜSSEL 50–65 MM NACH DIN 3126



| Größe (SW) | Länge (mm) | Stk./Pkg. | Bestell-Nr. | Preis (€) exkl. MwSt. | Preis (€) inkl. MwSt. |
|------------|------------|-----------|-------------|-----------------------|-----------------------|
| 3/8"       | 50         | 1         | P-06264     | 6,60                  | 7,92                  |
| 3/8"       | 65         | 1         | P-06018*    | 13,40                 | 16,08                 |
| 5/16"      | 65         | 1         | P-06024*    | 13,40                 | 16,08                 |
| 1/4"       | 65         | 1         | P-05991*    | 13,40                 | 16,08                 |
| 5,5        | 55         | 1         | P-06270     | 6,60                  | 7,92                  |
| 7          | 55         | 1         | P-06286     | 6,60                  | 7,92                  |
| 8          | 55         | 1         | P-06292     | 6,60                  | 7,92                  |
| 10         | 65         | 1         | P-06002*    | 13,40                 | 16,08                 |

\* mit starkem Dauermagnet

### STECKSCHLÜSSEL NUR FÜR 6951



| Größe (SW) | Länge (mm) | Stk./Pkg. | Bestell-Nr. | Preis (€) exkl. MwSt. | Preis (€) inkl. MwSt. |
|------------|------------|-----------|-------------|-----------------------|-----------------------|
| 10         | 50         | 1         | P-06301     | 8,10                  | 9,72                  |
| 13         | 50         | 1         | P-06317     | 10,80                 | 12,96                 |
| 17         | 55         | 1         | P-38548     | 14,40                 | 17,28                 |

### 5-TEILIGES STECKNUSSET



| Inhalt  | Bestell-Nr. | Preis (€) exkl. MwSt. | Preis (€) inkl. MwSt. |
|---|-------------|-----------------------|-----------------------|
| <b>Steckschlüssel mit 1/4" Sechskant:</b><br>SW 6, 8, 10, 12, 13 mm | B-39154     | 9,30                  | 11,16                 |

### 4-TEILIGES STECKNUSSET



| Inhalt   | Bestell-Nr. | Preis (€) exkl. MwSt. | Preis (€) inkl. MwSt. |
|--|-------------|-----------------------|-----------------------|
| <b>Steckschlüssel mit 1/4" Sechskant:</b><br>SW 8, 10, 12, 13 mm | B-57554     | 4,40                  | 5,28                  |

## STECKSCHLÜSSEL MIT HOHEM LANGSCHAFT

Ideal geeignet für Montagen mit Gewindestangen

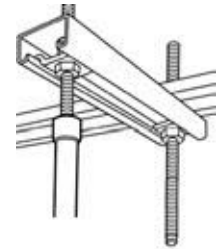

| Größe (SW) | Länge (mm) | Stk./Pkg. | Bestell-Nr. | Preis (€) exkl. Mwst. | Preis (€) inkl. Mwst. |
|------------|------------|-----------|-------------|-----------------------|-----------------------|
| 10         | 75         | 1         | B-52526     | 17,80                 | 21,36                 |
|            | 150        | 1         | B-52532     | 20,00                 | 24,00                 |
|            | 300        | 1         | B-52548     | 22,50                 | 27,00                 |
|            | 500        | 1         | B-52554     | 37,00                 | 44,40                 |
|            | 700        | 1         | B-52560     | 44,30                 | 53,16                 |
| 13         | 75         | 1         | B-52576     | 20,00                 | 24,00                 |
|            | 150        | 1         | B-52582     | 22,50                 | 27,00                 |
|            | 300        | 1         | B-52598     | 24,00                 | 28,80                 |
|            | 500        | 1         | B-52607     | 37,00                 | 44,40                 |
|            | 700        | 1         | B-52613     | 44,30                 | 53,16                 |
| 17         | 75         | 1         | B-52629     | 18,90                 | 22,68                 |
|            | 150        | 1         | B-52635     | 21,30                 | 25,56                 |
|            | 300        | 1         | B-52641     | 24,00                 | 28,80                 |
|            | 500        | 1         | B-52657     | 39,20                 | 47,04                 |
|            | 700        | 1         | B-52663     | 44,30                 | 53,16                 |

## GEWINDESTANGENEINSCHRAUB-BIT (SOLANGE VORRAT REICHT)



| Beschreibung   | Geeignet für | Bestell-Nr. | Preis (€) exkl. Mwst. | Preis (€) inkl. Mwst. |
|--|--------------|-------------|-----------------------|-----------------------|
| zum schnellen Eindrehen von Gewindestangen, 3-teiliges Set | M6, M8, M10  | B-42999     | 44,30                 | 53,16                 |

## SCHLAGSCHRAUBENDREHER



Makita Schlagschraubendreher lösen durch eine 12° Torsionsbewegung nahezu jede Schraube mit verschlissenem, abgenutztem Kopf. Sie können auch als einfacher Schraubendreher verwendet werden.



| Typ | Länge (mm) | Bestell-Nr. | Preis (€) exkl. Mwst. | Preis (€) inkl. Mwst. |
|-----|------------|-------------|-----------------------|-----------------------|
| PH2 | 125        | B-42438     | 16,70                 | 20,04                 |
| PH3 | 150        | B-42444     | 18,90                 | 22,68                 |
| PZ2 | 125        | B-42450     | 16,70                 | 20,04                 |
| PZ3 | 150        | B-42466     | 18,90                 | 22,68                 |

# MAGAZINSCHRAUBER

## BITS

### PHILLIPS KREUZSCHLITZBITS PH2



| Länge (mm) | Durchmesser (mm) | Stk./Pkg. | Geeignet für Modelle                 | Bestell-Nr. | Preis (€) exkl. MwSt. | Preis (€) inkl. MwSt. |
|------------|------------------|-----------|--------------------------------------|-------------|-----------------------|-----------------------|
| 110        | 6                | 10        | 6830/6831                            | P-13552     | 39,20                 | 47,04                 |
| 127        | 6                | 10        | 6832/6833/6835DWA                    | P-13568     | 44,30                 | 53,16                 |
| 141        | 6                | 10        | 6834                                 | P-21593     | 50,00                 | 60,00                 |
| 157        | 5                | 3         | 6842/BFR540/DFR540/<br>BFR550/DFR550 | P-67795     | 17,80                 | 21,36                 |
| 177        | 5                | 3         | 6844/BFR750/DFR750                   | P-67804     | 20,00                 | 24,00                 |
| 141        | 5                | 10        | 6834                                 | P-66254     | 50,00                 | 60,00                 |
| 117        | 5                | 10        | BFR440/DFR440                        | P-66232     | 44,30                 | 53,16                 |
| 127        | 5                | 10        | 6833/6836/6835DWD                    | P-66248     | 44,30                 | 53,16                 |

### POZIDRIV KREUZSCHLITZBITS PZ2



| Länge (mm) | Durchmesser (mm) | Stk./Pkg. | Geeignet für Modelle                      | Bestell-Nr. | Preis (€) exkl. MwSt. | Preis (€) inkl. MwSt. |
|------------|------------------|-----------|---|-------------|-----------------------|-----------------------|
| 110        | 6                | 10        | 6830/6831                                 | P-13574     | 41,80                 | 50,16                 |
| 127        | 6                | 10        | 6832/6833/6835DWA                         | P-13580     | 44,30                 | 53,16                 |
| 141        | 6                | 10        | 6834                                      | P-21618     | 50,00                 | 60,00                 |
| 157        | 5                | 3         | 6842/6843/BFR540/DFR540/<br>BFR550/DFR550 | P-67773     | 17,80                 | 21,36                 |
| 177        | 5                | 3         | 6844/BFR750/DFR750                        | P-67789     | 20,00                 | 24,00                 |
| 141        | 5                | 10        | 6834                                      | P-66282     | 50,00                 | 60,00                 |
| 117        | 5                | 10        | BFR440/DFR440                             | P-66260     | 44,30                 | 53,16                 |
| 127        | 5                | 10        | 6833/6836/6835DWD                         | P-66276     | 44,30                 | 53,16                 |





## GEGURTETE SCHRAUBEN



|  | Typ | Größe (mm) | Beschreibung  | Stk./Pkg.   | Bestell-Nr. | Preis (€) exkl. MwSt. | Preis (€) inkl. MwSt. |
|--|-----|------------|---|---|-------------|-----------------------|-----------------------|
|  | PH  | 3,9 x 25   | Schnellbauschrauben, phosphatiert, Metallrahmenmontage  | 1.000   | F-30913     | 17,80                 | 21,36                 |
|  | PH  | 3,9 x 35   |   | 1.000   | F-31153     | 20,00                 | 24,00                 |
|  | PH  | 3,9 x 55   | Schnellbauschrauben Grobgewinde für Holz phosphatiert   | 1.000   | F-31140     | 27,10                 | 32,52                 |
|  | PH  | 3,9 x 45   | Faserplattenschrauben mit Fräsrippen phosphatiert   | 1.000   | P-31382     | 39,20                 | 47,04                 |
|  | PH  | 3,5 x 35   | Schnellbau-Bohrschrauben (TEKS) phosphatiert, auf Metallrahmen                                      | 1.000   | F-31195     | 22,50                 | 27,00                 |
|  | PH  | 4,2 x 40   | Holzbauschrauben mit Vierkantnagelspitze gelb verzinkt  | 1.000   | F-31201     | 25,50                 | 30,60                 |
|  | PH  | 4,2 x 55   |   | Holzbauschrauben mit Vierkantnagelspitze verzinkt | 1.000       | F-31214               | 39,20                 |
|  | PZ  | 4,5 x 75   | Spanplattenschrauben, korrosionsgeschützt mit Senkkopf. Für Spanplatten auf Holzunterkonstruktionen | 500   | P-13225     | 50,00                 | 60,00                 |
|  | PZ  | 4,0 x 35   | Spanplattenschrauben Teilgewinde verzinkt   | 1.000   | P-31413*    | 39,20                 | 47,04                 |
|  | PZ  | 4,0 x 40   |   | Spanplattenschrauben verzinkt                     | 1.000       | F-31780               | 37,00                 |

\* Solange Vorrat reicht

## MAGAZINSCHRAUBAUFSATZ

zum Umrüsten eines herkömmlichen Trockenbauschraubers zur Verwendung von gegurteten Schrauben

|  | Beschreibung                                    | Geeignet für Modelle                       | Geeignet für Schraubenslängen | Bestell-Nr. | Preis (€) exkl. MwSt. | Preis (€) inkl. MwSt. |
|--|---|--|-------------------------------|-------------|-----------------------|-----------------------|
|  | Magazinschraubenaufsatz inkl. 2 Spezialbits PH2 | DFS250/DFS452/FS2300/FS4000/FS4300/FS6300R | 25-55 mm                      | 191L24-0    | 76,50                 | 91,80                 |
|  | Spezialbit PH2 (5 Stk.)                         | Magazinschraubenaufsatz                    | 25-55 mm                      | 199155-7    | 41,80                 | 50,16                 |



## GRIFFVERLÄNGERUNG



| Geeignet für Modelle  | Bestell-Nr. | Preis (€) exkl. MwSt. | Preis (€) inkl. MwSt. |
|---|-------------|-----------------------|-----------------------|
| 6830/6832/6833/6834   | 192501-3*   | 62,30                 | 74,76                 |
| 6840/6841/6841R/6842/6843/6844/6845/BFR440/DFR440/BFR540/DFR540/BFR550/DFR550/BFR750/DFR750 | 194500-1*   | 88,80                 | 106,56                |

\* Verlängerung von 600 bis 700 mm ausziehbar (Gesamtlänge inkl. Maschine 890 bis 990 mm)

## TROCKENBAUSCHRAUBER



### FÜHRUNGSHÜLSEN

| Beschreibung  | Geeignet für Modelle | Bestell-Nr. | Preis (€) exkl. MwSt. | Preis (€) inkl. MwSt. |
|---|----------------------|-------------|-----------------------|-----------------------|
| 1 Führungshülse für Steckschlüsseinsätze (ø 15,5 mm x 45mm) | 6827/FS2700/DFS251   | 322069-7    | 9,30                  | 11,16                 |
| 2 Führungshülse für 45-mm-Einsätze (ø 12 mm x 30 mm)        | 6827/FS2700          | 322070-2    | 6,10                  | 7,32                  |
| 3 Führungshülse für 50-mm-Einsätze (ø 12 mm x 42 mm)        | 6805BV/6827/FS2700   | 322120-3    | 6,10                  | 7,32                  |

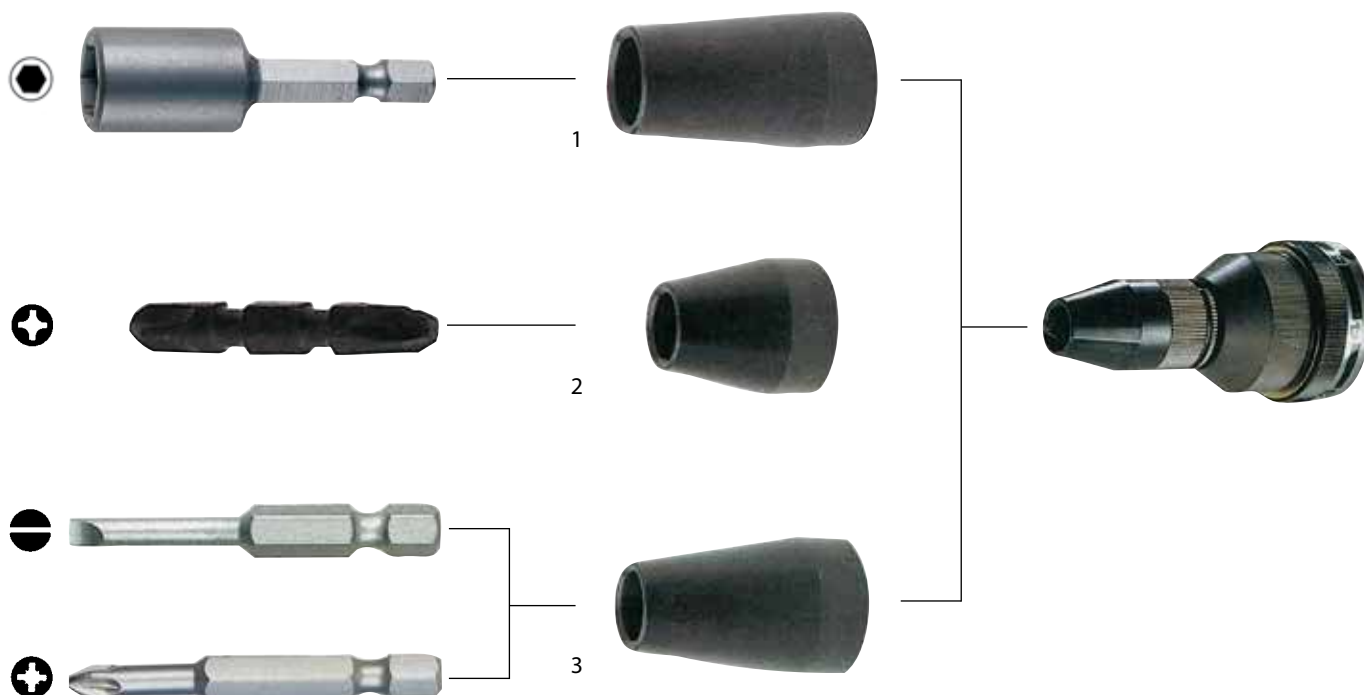

TIEFENANSCHLÄGE UND ZUBEHÖR



TIEFENANSCHLÄGE

| Beschreibung   | Geeignet für Modelle                                    | Bestell-Nr. | Preis (€) exkl. MwSt. | Preis (€) inkl. MwSt. |
|--|---|-------------|-----------------------|-----------------------|
| Tiefenanschlag kurz für 60 mm Bithalter  | DFS452, BFS451, DFS451, FS2300, FS4000, FS4300, FS6300R | 197025-4    | 8,10                  | 9,72                  |
|  | 6822  | 151561-4    | 12,50                 | 15,00                 |
|  | BFS440, DFS440, BFS450, DFS450                          | 318307-3    | 7,10                  | 8,52                  |
| Tiefenanschlag lang, speziell für schwer erreichbare Stellen für 76 mm Bithalter | DFS452, BFS451, DFS451, FS2300, FS4000, FS4300, FS6300R | 197024-6    | 7,60                  | 9,12                  |

BITHALTER



| Beschreibung  | Größe (mm) | Bestell-Nr. | Preis (€) exkl. MwSt. | Preis (€) inkl. MwSt. |
|---|------------|-------------|-----------------------|-----------------------|
| Bithalter mit Dauermagnet - für Tiefenanschlag kurz | 60         | 784811-8    | 4,00                  | 4,80                  |
| Bithalter mit Dauermagnet - für Tiefenanschlag lang | 76         | 784801-1    | 2,40                  | 2,88                  |

PHILLIPS KREUZSCHLITZBITS 25 MM NACH DIN 3126



| Typ | Stk./Pkg. | Bestell-Nr. | Preis (€) exkl. MwSt. | Preis (€) inkl. MwSt. |
|-----|-----------|-------------|-----------------------|-----------------------|
| PH2 | 10        | P-06052     | 8,10                  | 9,72                  |
| PH3 | 10        | P-06074     | 8,10                  | 9,72                  |



# SCHLAGSCHRAUBER

## SCHLAGNÜSSE



| Größe | Schraubentyp | Schlüsselweite | Länge (mm) | Bestell-Nr. | Preis (€) exkl. MwSt. | Preis (€) inkl. MwSt. |       |
|-------|--------------|----------------|------------|-------------|-----------------------|-----------------------|-------|
| 1/2"  | M8           | 13             | 38         | 134825-1    | 4,40                  | 5,28                  |       |
|       | M8           | 13             | 52         | 134827-7    | 5,70                  | 6,84                  |       |
|       | M10          | 17             | 38         | 134829-3    | 4,40                  | 5,28                  |       |
|       | M10          | 17             | 52         | 134830-8    | 5,70                  | 6,84                  |       |
|       | M12          | 19             | 38         | 134831-6    | 4,80                  | 5,76                  |       |
|       | M12          | 19             | 52         | 134832-4    | 5,70                  | 6,84                  |       |
|       |              |                | 21         | 38          | 134838-2              | 5,30                  | 6,36  |
|       |              |                | 21         | 52          | 134833-2              | 6,10                  | 7,32  |
|       | M14          | 22             | 38         | 134851-0    | 5,70                  | 6,84                  |       |
|       | M14          | 22             | 52         | 134834-0    | 6,60                  | 7,92                  |       |
|       | M16          | 24             | 45         | 134841-3    | 7,10                  | 8,52                  |       |
|       | M16          | 24             | 52         | 134836-6    | 7,10                  | 8,52                  |       |
|       | M18          | 27             | 50         | 134844-7    | 8,70                  | 10,44                 |       |
|       | M18          | 27             | 78         | 134845-5    | 12,50                 | 15,00                 |       |
|       | M20          | 30             | 50         | 134846-3    | 8,70                  | 10,44                 |       |
|       | M20          | 30             | 78         | 134847-1    | 10,80                 | 12,96                 |       |
|       | 3/4"         | M22            | 32         | 50          | 134848-9              | 9,30                  | 11,16 |
|       |              | M22            | 32         | 78          | 134849-7              | 11,60                 | 13,92 |
| M10   |              | 17             | 50         | A-85494     | 9,30                  | 11,16                 |       |
| M12   |              | 19             | 50         | A-85519     | 9,30                  | 11,16                 |       |
| M14   |              | 22             | 52         | A-85553     | 9,30                  | 11,16                 |       |
| M16   |              | 24             | 52         | A-85575     | 9,30                  | 11,16                 |       |
|       |              |                | 26         | 134853-6    | 9,30                  | 11,16                 |       |
| M18   |              | 27             | 52         | 134855-2    | 10,00                 | 12,00                 |       |
| M18   |              | 27             | 95         | 134856-0    | 24,00                 | 28,80                 |       |
| M20   |              | 30             | 52         | 134857-8    | 10,00                 | 12,00                 |       |
| M20   |              | 30             | 95         | 134858-6    | 18,90                 | 22,68                 |       |
| M20   |              | 32             | 52         | 134871-4    | 10,80                 | 12,96                 |       |
| 1"    | M22          | 32             | 95         | 134859-4    | 20,00                 | 24,00                 |       |
|       | M22          | 36             | 56         | 134862-5    | 12,50                 | 15,00                 |       |
|       | M24          | 36             | 95         | 134863-3    | 24,00                 | 28,80                 |       |
|       | 7/8"         | 35             | 80         | 134864-1    | 24,00                 | 28,80                 |       |
|       | M24          | 36             | 80         | 134865-9    | 25,50                 | 30,60                 |       |
|       | M27          | 41             | 80         | 134872-2    | 25,50                 | 30,60                 |       |

## SCHLAGNUSS ZUBEHÖR



| Beschreibung                         | Bestell-Nr. | Preis (€) exkl. MwSt. | Preis (€) inkl. MwSt. |
|--------------------------------------|-------------|-----------------------|-----------------------|
| O-Ring für 3/4" Schlagnüsse          | 213506-1    | 0,30                  | ET 0,36               |
| O-Ring für 1/2" Schlagnüsse          | 213643-1    | 0,50                  | ET 0,60               |
| Sicherungsstift für 3/4" Schlagnüsse | 256282-4    | 0,80                  | ET 0,96               |
| Sicherungsstift für 1/2" Schlagnüsse | 268057-9    | 0,80                  | ET 0,96               |

## SCHLAGNUSS-SETS

## 9-TLG. SCHLAGNUSSET 3/8" IM KUNSTSTOFFHALTER (SOLANGE VORRAT REICHT)



| Inhalt   | Bestell-Nr. | Preis (€)<br>exkl. MwSt. | Preis (€)<br>inkl. MwSt. |
|--|-------------|--------------------------|--------------------------|
| Nuss 8, 10, 12, 13, 14, 15, 17, 18 mm<br>Adapter 1/4" Hex auf 3/8" | B-54651     | 20,00                    | 24,00                    |

## 9-TLG. SCHLAGNUSSET 1/2" IM KUNSTSTOFFHALTER



| Inhalt   | Bestell-Nr. | Preis (€)<br>exkl. MwSt. | Preis (€)<br>inkl. MwSt. |
|--|-------------|--------------------------|--------------------------|
| Nuss 8, 10, 12, 13, 14, 15, 17, 18 mm<br>Adapter 1/4" Hex auf 1/2" | B-54645     | 22,50                    | 27,00                    |

## 8-TLG. SCHLAGNUSSET 1/2" IN TEXTILROLLE



| Inhalt                                | Bestell-Nr. | Preis (€)<br>exkl. MwSt. | Preis (€)<br>inkl. MwSt. |
|---------------------------------------|-------------|--------------------------|--------------------------|
| Nuss 9, 10, 12, 13, 14, 17, 19, 21 mm | E-02989     | 27,10                    | 32,52                    |

## 9-TLG. SCHLAGNUSSET 1/2" IN DER KUNSTSTOFFBOX (SOLANGE VORRAT REICHT)



| Inhalt  | Bestell-Nr. | Preis (€)<br>exkl. MwSt. | Preis (€)<br>inkl. MwSt. |
|---|-------------|--------------------------|--------------------------|
| Zöllig: 5/16", 11/16", 3/4"<br>Metrisch: 8, 10, 13, 17, 19, 21 mm | P-46953     | 34,70                    | 41,64                    |

## 9-TLG. SCHLAGNUSSET 1/2" IN DER KUNSTSTOFFBOX



| Inhalt  | Bestell-Nr. | Preis (€)<br>exkl. MwSt. | Preis (€)<br>inkl. MwSt. |
|---|-------------|--------------------------|--------------------------|
| Nuss 8, 10, 13, 16, 17, 18, 19, 21, 24 mm<br>inkl. O-Ring und Stift | D-41517     | 44,30                    | 53,16                    |

## 12-TEILIGES NUSSET NORMAL UND LANG (SOLANGE VORRAT REICHT)



| Inhalt  | Bestell-Nr. | Preis (€)<br>exkl. MwSt. | Preis (€)<br>inkl. MwSt. |
|---|-------------|--------------------------|--------------------------|
| <b>9 Nüsse 1/2" L = 38 mm</b><br>SW: 10/11/13/15/17/19/21/22/24 mm<br><b>3 Nüsse 1/2" L = 150 mm</b><br>SW: 17/19/21 mm | P-90576     | 72,50                    | 87,00                    |

## VERLÄNGERUNGEN UND ADAPTER

|   | Beschreibung  | Größe         | Länge (mm) | Bestell-Nr. | Preis (€) exkl. MwSt. | Preis (€) inkl. MwSt. |
|---|---|---------------|------------|-------------|-----------------------|-----------------------|
|   | Verlängerung mit Stift und O-Ring                                       | 1/2"          | 75         | B-55728     | 4,00                  | 4,80                  |
|   |   | 1/2"          | 150        | B-55712     | 5,70                  | 6,84                  |
|   |   | 1/2"          | 250        | B-55706     | 7,60                  | 9,12                  |
|   |   | 3/4"          | 150        | 134997-2    | 47,00                 | 56,40                 |
|    | Gelenkstück   | 1/2"          | 84         | 134877-2    | 68,80                 | 82,56                 |
|   |   | 3/4"          | 84         | 134998-0    | 103,10                | 123,72                |
|  | Bitaufnahme 1/4" Sechskant mit Federringsicherung, mit Stift und O-Ring | 1/2" auf 1/4" |            | 134873-0    | 37,00                 | 44,40                 |
|                         | Bitaufnahme 1/4" Sechskant mit Schnellwechselfunktion                   | 3/8" auf 1/4" |            | P-05963*    | 41,80                 | 50,16                 |
|    | O-Ring für P-05941  | 1/2"          |            | P-21559     | 3,00                  | 3,60                  |
|   | Sicherungsstift für P-05941   | 1/2"          |            | P-21565     | 2,10                  | 2,52                  |
|    | Flexible Welle speziell für Schlagschrauber mit 1/4" Sechskant-Aufnahme | 1/4" auf 1/4" | 300        | B-51867     | 30,60                 | 36,72                 |
|                         | Adapter von 1/4" Sechskant auf 3/8" Vierkant                            | 3/8"          | 50         | B-54667     | 1,80                  | 2,16                  |
|                          | Adapter von 1/4" Sechskant auf 1/2" Vierkant                            | 1/2"          | 50         | B-54673     | 2,40                  | 2,88                  |
|   | Adapter von 1/4" Sechskant auf 1/2" Vierkant                            | 1/2"          | 150        | B-57744     | 7,60                  | 9,12                  |

\* Passend für Winkelschrauber 6704DW



## ERDBOHRER



Erdbohrer für Schlagschrauber mit 3/4"-Aufnahme zum effizienten, kräfteschonenden und zügigen Bohren von Löchern für Pflanzstangen, Weidezäune, Stützstangen für Jungpflanzen, Bodenproben etc. Benötigt immer 3/4" Buchsenset B-54380.

| Durchmesser (mm) | Länge (mm) | Arbeitslänge (mm) | Bestell-Nr. | Preis (€) exkl. MwSt. | Preis (€) inkl. MwSt. |
|------------------|------------|-------------------|-------------|-----------------------|-----------------------|
| 20               | 600        | 530               | B-54346*    | 175,50                | 210,60                |
| 25               | 600        | 530               | B-54352*    | 183,60                | 220,32                |
| 30               | 600        | 530               | B-54368*    | 209,10                | 250,92                |
| 35               | 600        | 530               | B-54374*    | 238,70                | 286,44                |
| 40               | 600        | 530               | B-57576     | 331,50                | 397,80                |

\* Solange Vorrat reicht

## ERDBOHRER ZUBEHÖR



| Beschreibung                 | Bestell-Nr. | Preis (€) exkl. MwSt. | Preis (€) inkl. MwSt. |
|------------------------------|-------------|-----------------------|-----------------------|
| 3/4" Buchsenset              | B-54380     | 41,80                 | 50,16                 |
| Stift zu Buchsenset B-54380  | B-54396     | 4,80                  | 5,76                  |
| O-Ring zu Buchsenset B-54380 | B-54405     | 0,90                  | 1,08                  |

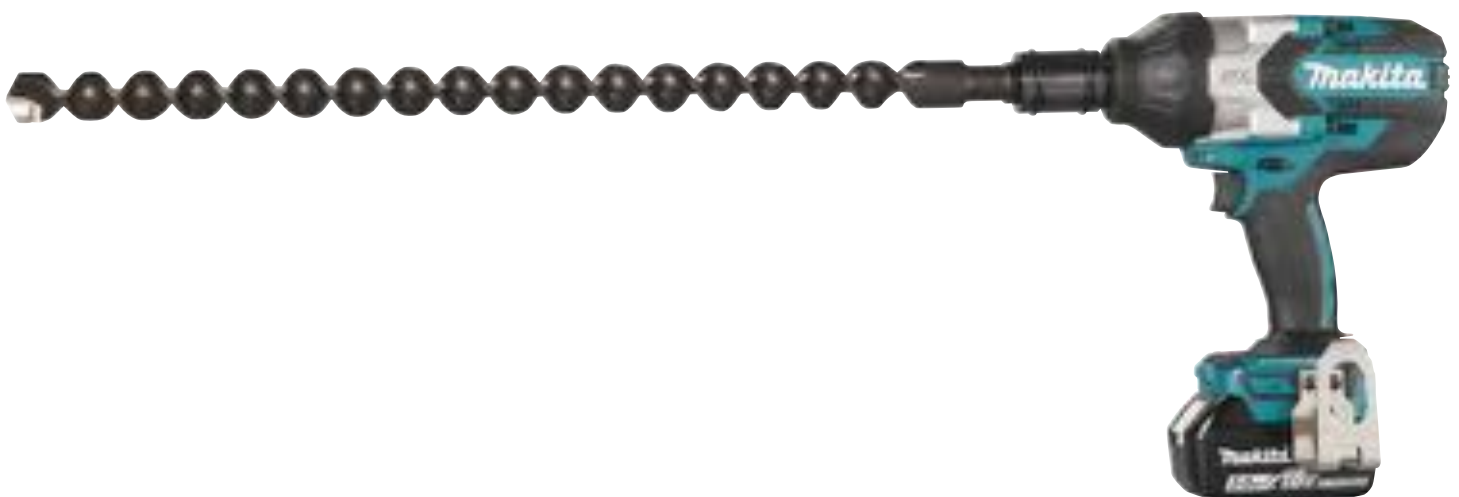







## X-LOCK SYSTEM

Zubehör für Winkelschleifer mit X-LOCK Werkzeugaufnahme.  
Für sekundenschnellen werkzeuglosen Wechsel.  
X-LOCK Scheiben in Ø 115 und 125 mm sind auch für Winkelschleifer mit M14-Aufnahme geeignet.



Scheibe rastet beim Aufstecken von selbst ein



Einfaches Lösen der Scheibe per Hebel

## TRENNSCHEIBEN



| Scheiben Ø (mm) | Scheibenstärke (mm) | Form   | Materialtyp | Spezifikation | Stk./Pkg. | Bestell-Nr. | Preis (€) exkl. MwSt. | Preis (€) inkl. MwSt. |
|-----------------|---------------------|--------|-------------|---------------|-----------|-------------|-----------------------|-----------------------|
| 100             | 1,2                 | gerade | Edelstahl   | A60T          | 1         | E-00505     | 1,80                  | 2,16                  |
| 115             | 1,2                 | gerade | Edelstahl   | A60T          | 1         | E-00387     | 1,80                  | 2,16                  |
| 125             | 1,2                 | gerade | Edelstahl   | A60T          | 1         | E-00418     | 2,10                  | 2,52                  |

## SCHRUPPSCHEIBEN



| Scheiben Ø (mm) | Scheibenstärke (mm) | Form     | Materialtyp | Spezifikation | Stk./Pkg. | Bestell-Nr. | Preis (€) exkl. MwSt. | Preis (€) inkl. MwSt. |
|-----------------|---------------------|----------|-------------|---------------|-----------|-------------|-----------------------|-----------------------|
| 100             | 6                   | gekröpft | Stahl       | A36P          | 1         | E-00480     | 1,50                  | 1,80                  |
|                 | 6                   | gekröpft | Edelstahl   | WA36N         | 1         | E-00496     | 1,80                  | 2,16                  |
| 115             | 6                   | gekröpft | Stahl       | A36P          | 1         | E-00365     | 1,80                  | 2,16                  |
|                 | 6                   | gekröpft | Edelstahl   | WA36N         | 1         | E-00371     | 2,10                  | 2,52                  |
| 125             | 6                   | gekröpft | Stahl       | A36P          | 1         | E-00393     | 2,10                  | 2,52                  |
|                 | 6                   | gekröpft | Edelstahl   | WA36N         | 1         | E-00402     | 2,70                  | 3,24                  |

DIAMANTTRENNSCHEIBEN



| Scheiben Ø (mm) | Scheibenstärke (mm) | Form    | Materialtyp          | Spezifikation | Stk./Pkg. | Bestell-Nr. | Preis (€) exkl. MwSt. | Preis (€) inkl. MwSt. |
|-----------------|---------------------|---------|----------------------|---------------|-----------|-------------|-----------------------|-----------------------|
| 125             | 2,5                 | Segment | Beton, Stein, Ziegel | gerade        | 1         | E-02076     | 34,70                 | 41,64                 |



# DIAMANTTRENNSCHEIBEN



Universal Premium 3D-Diamantgitter-Scheibe für den professionellen Einsatz. Mit neuer „Stealth-Technologie“ für weniger Vibration und niedrige Geräuschemissionen. Schnelle und saubere Schnitte. Für Nass- und Trockenschnitt.



Semi-professionelle Diamantscheibe mit 3D-Diamantgitter-Struktur. Schnelle Schnitte und lange Lebensdauer. Für Nass- und Trockenschnitt.



3D-Diamantgitter-Struktur. Schnelle Schnitte oder lange Lebensdauer. Lasergeschweißte Segmente. Für Nass- und Trockenschnitt.



**3DDG:** Moderne und fortschrittliche Produktion im Bereich des Diamant-Segments. Durch eine dreidimensionale Anordnung sind die Diamanten gleichmäßig in ein Raster eingearbeitet.  
30% mehr Lebensdauer & 50% schneller



Stealth-Technologie: Schwingungen und Geräusche werden stark reduziert! Das verstärkte Blattzentrum und zusätzliche Kühllöcher ermöglichen einen schnelleren und komfortablen Schnitt.

## Die Verpackungskodierung

**Segment-Typ:**

- DS: Diamant Segment
- DT: Diamant Turbo
- DC: Diamant Continous
- DA: Diamant Asphalt

**Bohrungsdurchmesser**

- in mm
- 22: 22,23
- 25: 25,4



**Blatt-Typ:**

- Q: Quasar
- C: Comet
- N: Nebula

Blattdurchmesser  
in mm

**Besonderheiten:**

- R: Rapide
- C: Kühlluftschlitze
- V: verstärkter Blattkern
- X: 3D-Diamant-Struktur
- S: Stealth Technologie

| Material                | Quasar | Comet | Nebula |
|-------------------------|--------|-------|--------|
| Granit                  | **     | **    | *      |
| Harte Klinkerziegel     | **     | **    | *      |
| Harte Tonziegel         | ***    | ***   | *      |
| Pflastersteine          | ***    | ***   | *      |
| Tonrohre                | ****   | ****  | *      |
| Harter Brandstein       | ****   | ****  | *      |
| Ton-Dachziegel          | *****  | ****  | *      |
| Mittelharte Brandsteine | *****  | ****  | **     |
| Harter Schiefer         | *****  | ****  | **     |
| Terrazzo-Platten        | *****  | ****  | **     |
| Armierter Beton         | *****  | ****  | ***    |
| Kalkstein               | *****  | ****  | ***    |
| Beton-T-Träger          | *****  | ****  | ***    |
| Beton-Randstein         | *****  | ****  | ***    |
| Waschbetonplatten       | *****  | ***   | ***    |
| Betonschweller          | *****  | ***   | ***    |
| Beton-Ziegel            | *****  | ***   | ***    |
| Weiche Brandsteine      | ****   | **    | **     |
| Weicher Schiefer        | ****   | **    | **     |
| Beton-Dachziegel        | ***    | **    | **     |
| Harter Sandstein        | ***    | *     | *      |
| Weicher Sandstein       | **     | *     | *      |
| Estrich                 | **     | *     | *      |
| Asphalt über Beton      | **     | *     | *      |

## Diamantscheiben für die professionelle Anwendung

Das Makita Cosmos System wurde für alle Anwendungsfälle von professionellen Nutzern entwickelt und erfüllt höchste Ansprüche.



Neues Segmentdesign



Kühlschlitze



Verstärkte Blattaufnahme

### QUASAR COOL - REDUZIERTER VIBRATION, HOHE STANDZEIT FÜR SEHR SAUBERE SCHNITTE



Geeignet für: Universellen Einsatz, schneidet nahezu jedes Material.



| Scheiben Ø (mm) | Bohrungs Ø (mm) | Makita ID Code | Segmenthöhe (mm) | Ring Ø (mm) | Beschreibung                                      | Bestell-Nr. | Preis (€) exkl. MwSt. | Preis (€) inkl. MwSt. |
|-----------------|-----------------|----------------|------------------|-------------|---|-------------|-----------------------|-----------------------|
| 230             | 22,23           | QDS23022VXS    | 12               |             | 3DDG, Stealth, für alle Materialien               | B-12712     | 130,60                | 156,72                |
| 350             | 25,4            | QDS35025VXS    | 12               |             |   | B-13465     | 200,00                | 240,00                |
| 400             | 25,40           | QDS40025XS     | 12               |             | 3DDG, Stealth, Kühlschlitze, für alle Materialien | B-13471     | 248,90                | 298,68                |

### COMET COOL RAPIDE - SEHR SCHNELLE SCHNITTE



Geeignet für: Beton, weicher Ziegel, Schiefer, Zementziegel, Kalksandstein.



| Scheiben Ø (mm) | Bohrungs Ø (mm) | Makita ID Code | Segmenthöhe (mm) | Ring Ø (mm) | Beschreibung                              | Bestell-Nr. | Preis (€) exkl. MwSt. | Preis (€) inkl. MwSt. |
|-----------------|-----------------|----------------|------------------|-------------|---|-------------|-----------------------|-----------------------|
| 115             | 22,23           | CDS11522RC     | 10               |             | Kühlungsschlitze, harte Materialien       | B-12762     | 44,30                 | 53,16                 |
| 125             | 22,23           | CDS12522RC     | 10               | 20          |   | B-12778     | 44,30                 | 53,16                 |
| 150             | 22,23           | CDS15022RC     | 10               |             |   | B-27187     | 62,30                 | 74,76                 |
| 180             | 22,23           | CDS18022RC     | 10               |             |   | B-27193     | 80,60                 | 96,72                 |
| 230             | 22,23           | CDS23022RCX    | 10               |             |   | B-12784     | 108,20                | 129,84                |
| 300             | 20              | CDS30020RCX    | 10               |             | 3DDG, Kühlungsschlitze, harte Materialien | B-13546*    | 159,20                | 191,04                |
| 350             | 25,4            | CDS35025RCX    | 10               | 20          |   | B-13552     | 191,80                | 230,16                |
| 400             | 25,4            | CDS40025RCX    | 10               | 20          |   | B-13568     | 228,50                | 274,20                |

\* solange Vorrat reicht

## COMET CONTINOUS RIM - SEHR SCHNELLE UND PRÄZISE SCHNITTE FÜR HARTE MATERIALIEN



Geeignet für: Keramik, Porzellan, Wand- und Bodenfliesen aus Marmor oder Schiefer.



| Scheiben Ø (mm) | Bohrungs Ø (mm) | Makita ID Code | Segmenthöhe (mm) | Ring Ø (mm) | Beschreibung                         | Bestell-Nr. | Preis (€) exkl. MwSt. | Preis (€) inkl. MwSt. |
|-----------------|-----------------|----------------|------------------|-------------|--------------------------------------|-------------|-----------------------|-----------------------|
| 80              | 15              | CDC8015        | 5                |             | geschlossener Rand, saubere Schnitte | B-13063     | 25,50                 | 30,60                 |
| 115             | 22,23           | CDC11522       | 5                |             |                                      | B-13085     | 27,10                 | 32,52                 |
| 125             | 22,23           | CDC12522       | 5                | 20          |                                      | B-13091     | 30,60                 | 36,72                 |

## COMET ASPHALT



Geeignet für: Asphalt, Kalksandstein, Bodenfliesen, Frischbeton, allgemeine Baustellenmaterialien.



| Scheiben Ø (mm) | Bohrungs Ø (mm) | Makita ID Code | Segmenthöhe (mm) | Ring Ø (mm) | Beschreibung                                 | Bestell-Nr. | Preis (€) exkl. MwSt. | Preis (€) inkl. MwSt. |
|-----------------|-----------------|----------------|------------------|-------------|--|-------------|-----------------------|-----------------------|
| 350             | 25,4            | CDA35025       | 10               | 20          | Segmentierter Rand, für Asphalt, Frischbeton | B-13275     | 209,10                | 250,92                |

## NEBULA



Geeignet für: Beton, Ziegel, Sandstein, Kalkstein, bewehrten Beton



| Scheiben Ø (mm) | Bohrungs Ø (mm) | Makita ID Code | Segmenthöhe (mm) | Ring Ø (mm) | Beschreibung  | Bestell-Nr. | Preis (€) exkl. MwSt. | Preis (€) inkl. MwSt. |
|-----------------|-----------------|----------------|------------------|-------------|---|-------------|-----------------------|-----------------------|
| 125             | 22,23           | NDS12522       | 10               |             | Lasergeschweißt   | B-53992     | 18,90                 | 22,68                 |
| 230             | 22,23           | NDS23022       | 10               |             |   | B-54025     | 30,60                 | 36,72                 |
| 300             | 20              | NDS30020       | 10               |             | Lasergeschweißt, für Benzin-Trennschleifer, Nass/Trockenschnitt | B-54031     | 56,10                 | 67,32                 |
| 350             | 25,40           | NDS35025       | 10               | 20          |   | B-54053     | 68,80                 | 82,56                 |
| 400             | 25,40           | NDS40025       | 10               |             |   | B-54069     | 88,80                 | 106,56                |

## SEGMENTIERTE DIAMANTTRENNSCHEIBE FÜR BENZIN-TRENNSCHEIFER

Geeignet für Beton, Trockenschnitt möglich



| Scheiben Ø (mm) | Bohrungs Ø (mm) | Segmenthöhe (mm) | Ring Ø (mm) | Bestell-Nr. | Preis (€) exkl. MwSt. | Preis (€) inkl. MwSt. |
|-----------------|-----------------|------------------|-------------|-------------|-----------------------|-----------------------|
| 300             | 25,4            | 7,5              | 20          | D-56982     | 68,80                 | 82,56                 |
| 350             | 25,4            | 7,5              | 20          | D-56998     | 88,80                 | 106,56                |
| 400             | 25,4            | 7,5              | 20          | D-57009     | 103,10                | 123,72                |

## SEGMENTIERTE DIAMANTTRENNSCHEIBE FÜR MAUERNUTFRÄSEN



| Scheiben Ø (mm) | Bohrungs Ø (mm) | Segmentbreite (mm) | Segmenthöhe (mm) | max. Drehzahl min <sup>-1</sup> | Geeignet für Modelle | Bestell-Nr. | Preis (€) exkl. MwSt. | Preis (€) inkl. MwSt. |
|-----------------|-----------------|--------------------|------------------|---------------------------------|----------------------|-------------|-----------------------|-----------------------|
| 125             | 22,23           | 2                  | 7,5              | 12.220                          | SG1251               | A-80438     | 39,20                 | 47,04                 |
| 155             | 22,23           | 2                  | 7                | 10.180                          | SG150                | A-83836     | 76,50                 | 91,80                 |

## VAKUUM-GELÖTETE DIAMANT-TRENNSCHEIBE

- geeignet für Stahl, Edelstahl, Nichteisenmetalle, PVC, faserverstärkte Kunststoffe, Mörtel, Beton
- Trockenschnitt
- lange Lebensdauer
- geringer Funkenflug



| Scheiben Ø (mm) | Bohrungs Ø (mm) | Scheibenstärke (mm) | Stk./Pkg. | Bestell-Nr. | Preis (€) exkl. MwSt. | Preis (€) inkl. MwSt. |
|-----------------|-----------------|---------------------|-----------|-------------|-----------------------|-----------------------|
| 115             | 22,23           | 1,3                 | 1         | B-53687     | 39,20                 | 47,04                 |
| 125             | 22,23           | 1,3                 | 1         | B-53693     | 41,80                 | 50,16                 |
| 180             | 22,23           | 1,6                 | 1         | B-53702     | 68,80                 | 82,56                 |
| 230             | 22,23           | 1,6                 | 1         | B-53718     | 113,30                | 135,96                |

## VAKUUM-GELÖTETE DIAMANT-TRENNSCHEIBEN RESCUE-CUT

- geeignet für Stahl, Nichteisenmetalle, Holz, PVC, Glas, faserverstärkte Kunststoffe, Ziegel, Faserzement, Beton mit Bewehrung
- Trockenschnitt
- lange Standzeit
- für Berge- und Rettungseinsätze



| Scheiben Ø (mm) | Bohrungs Ø (mm) | Scheibenstärke (mm) | max. Drehzahl min <sup>-1</sup> | Stk./Pkg. | Bestell-Nr. | Preis (€) exkl. MwSt. | Preis (€) inkl. MwSt. |
|-----------------|-----------------|---------------------|---------------------------------|-----------|-------------|-----------------------|-----------------------|
| 125             | 22,23           | 2,8                 | 12.250                          | 1         | B-55310     | 50,00                 | 60,00                 |
| 230             | 22,23           | 3,1                 | 6.650                           | 1         | B-55326     | 98,00                 | 117,60                |
| 350             | 25,4            | 3,4                 | 5.500                           | 1         | B-55348     | 183,60                | 220,32                |

## MODELLBEZOGENE SCHEIBEN

### SPEZIALDIAMANTTRENNSCHEIBEN FÜR NASSSCHNITT FÜR DIAMANTSCHNEIDER 4101RH

- Gesinterte Diamantscheibe ohne neutrale Zone.
- Durchgehendes Segment für sauberen Schnitt ohne Ausbrechen der Schnittkante.



| QS  | Scheiben Ø (mm) | Bohrungs Ø (mm) | Segmentbreite (mm) | Segmenthöhe (mm) | Segmentart | Bestell-Nr. | Preis (€) exkl. MwSt. | Preis (€) inkl. MwSt. |
|-----|-----------------|-----------------|--------------------|------------------|------------|-------------|-----------------------|-----------------------|
| ★★★ | 110             | 20              | 2                  | 5                | normal     | B-22034     | 30,60                 | 36,72                 |
| ★★  | 125             | 20              | 1,9                | 5,5              | normal     | B-21951     | 34,70                 | 41,64                 |

### SPEZIALDIAMANTTRENNSCHEIBE FÜR NASSSCHNITT FÜR MODELL CC300D/CC301D UND 4190DW/4191DWA

- Normales Segment für sauberen Schnitt ohne Ausbrechen der Schneidkanten.
- Gewelltes Segment für sehr hohe Schnittgeschwindigkeit ohne Ausbrechen der Kanten.
- Geeignet für Glas und Fliesen.



| QS | Scheiben Ø (mm) | Bohrungs Ø (mm) | Segmentbreite (mm) | Segmenthöhe (mm) | Segmentart | Bestell-Nr. | Preis (€) exkl. MwSt. | Preis (€) inkl. MwSt. |
|----|-----------------|-----------------|--------------------|------------------|------------|-------------|-----------------------|-----------------------|
| ★★ | 85              | 15              | 1,8                | 5                | normal     | B-21098     | 37,00                 | 44,40                 |
|    |                 | 15              | 2,0                | 5,2              | gewellt    | B-22040     | 56,10                 | 67,32                 |

#### Qualitätsstufe ★★★

Diese Qualitätsstufe gewährleistet höchste Effizienz in Schnittgeschwindigkeit und Standzeit. Optimal für die häufige und anspruchsvolle Anwendung.

#### Qualitätsstufe ★★

Diese Qualitätsstufe bietet leistungsstarke, hochwertige Produkte für den professionellen Gebrauch bei optimal ausgewogenem Preis-/Leistungsverhältnis.



## SEGMENTIERTE DIAMANTTRENNSCHEIBE FÜR 4100KB / DCC500

Normales Segment für sauberen Schnitt ohne Ausbrechen der Schneidkanten.  
Geeignet für: Beton, Ziegel, Sandstein, Kalkstein



| Scheiben Ø (mm) | Bohrungs Ø (mm) | Ring Ø (mm) | Segmentbreite (mm) | Segmenthöhe (mm) | max. Drehzahl (min <sup>-1</sup> ) | Bestell-Nr. | Preis (€) exkl. MwSt. | Preis (€) inkl. MwSt. |
|-----------------|-----------------|-------------|--------------------|------------------|------------------------------------|-------------|-----------------------|-----------------------|
| 125             | 22,23           | 22,23/20,00 | 1,9                | 7                | 12.250                             | A-84115     | 15,20                 | 18,24                 |

## SEGMENTIERTE DIAMANTTRENNSCHEIBE FÜR AKKU-TRENNSCHLEIFER DCE090



| Scheiben Ø (mm) | Bohrungs Ø (mm) | Segmenthöhe (mm) | Scheibenstärke (mm) | max. Drehzahl (min <sup>-1</sup> ) | Bestell-Nr. | Preis (€) exkl. MwSt. | Preis (€) inkl. MwSt. |
|-----------------|-----------------|------------------|---------------------|------------------------------------|-------------|-----------------------|-----------------------|
| 230             | 22,23           | 15               | 2,4                 | 6.650                              | E-02967     | 118,40                | 142,08                |

## DIAMANTSCHLEIFSCHEIBEN

### DIAMANTSCHLEIFSCHEIBEN MIT DÄMPFUNG

2 Gummidämpfer absorbieren die Vibrationen und dämpfen sämtliche Schläge an der Scheibe ab. Die Maschine ist damit deutlich länger und angenehmer zu halten. Der Schleifvorgang ist sanfter, schneller und effizienter als mit herkömmlichen ungedämpften Scheiben.

- Zum Entgraten, Säubern und Planschleifen auf Sichtbetonflächen
- Auch zum Schleifen von Natursteinen geeignet
- Turbo-Segment für die feine und schnelle Endbearbeitung
- Boomerang-Segment für gleichmäßige und saubere Flächen



| Scheiben Ø (mm) | Bohr Ø (mm) | Segmentart        | Bestell-Nr. | Preis (€) exkl. MwSt. | Preis (€) inkl. MwSt. |
|-----------------|-------------|-------------------|-------------|-----------------------|-----------------------|
| 125             | M14         | Boomerang Segment | B-48555     | 98,00                 | 117,60                |
|                 | M14         | Turbosegment      | B-49993     | 108,20                | 129,84                |

### DIAMANTSCHLEIFSCHEIBEN OHNE DÄMPFUNG



| Scheiben Ø (mm) | Bohr Ø (mm) | Segmentart              | Bestell-Nr. | Preis (€) exkl. MwSt. | Preis (€) inkl. MwSt. |
|-----------------|-------------|-------------------------|-------------|-----------------------|-----------------------|
| 115             | 22,23       | doppeltes Radialsegment | D-62315     | 20,00                 | 24,00                 |
|                 | 22,23       | Turbo                   | D-62343     | 22,50                 | 27,00                 |
| 180             | 22,23       | Bogen einreihig         | P-40652     | 209,10                | 250,92                |



# Erklärung zu Trennscheiben



- Bestell-Nr. ———— ● B-12217
- Maße ————— ● 115 x 1 x 22,23mm  
 4 1/2" x 3/64" x 7/8"
- Max. Drehzahl min<sup>-1</sup> ——— ● max. 3000 (2800) U/min  
 max. 12000 (11000) rpm
- OSA Kennzeichnung (Sicherheitsstandard) ——— ●

- EN-Norm
- Sicherheitshinweise
- Anwendungsgebiet
- Farbcode
- Spezifikation
- Hersteller Nachweis

- Blau: Metall
- Gold: Edelstahl
- Grün: Mauerwerk
- Silber: Aluminium

## Was bedeutet die Spezifikation?



### Schleifmittel

Normalkorund: A

WA



Siliziumkarbid: C

Z



Weißkorund: WA

Z



Zirkon

Z



### Körnung

24    36    60    80    120

Grob



Fein



### Härtegrad der Trennscheibe

Je näher zu A = weicher  
 Je näher zu Z = härter

Weiche Trennscheibe ▶ Hartes Werkstück  
 Harte Trennscheibe ▶ Weiches Werkstück

| sehr weich | weich | mittel | hart  | sehr hart |
|------------|-------|--------|-------|-----------|
| A - G      | H - K | L - O  | P - S | T - Z     |



### Art des Bindemittels

Kunstharzgebunden/Faserverstärkt = BF

## Zeichenerklärung



Metall



Buntmetalle



Aluminium



Edelstahl



Hart- / Weichholz



Holz mit Nägeln



Stein



Keramik



Glas

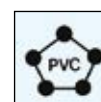

PVC



Nassschnitt



Ziegel

## Scheibentypen

### Schruppen



### Trennen



### Trennscheiben für Trenscheifer



### Schruppscheibe (gekröpft)

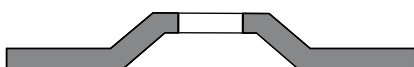

### Trennscheibe dünn/ extra dünn (flach)



### Trennscheibe (flach)



Scheiben Ø: 115 mm ~ 230 mm  
Stärke: 6,0 mm

Scheiben Ø: 115 mm ~ 230 mm  
Stärke: 0,8 mm ~ 2,0 mm

Scheiben Ø: 115 mm ~ 230 mm  
Stärke: 2,5 mm ~ 3,0 mm

## TRENNSCHEIBEN

### TRENNSCHEIBEN STAHL UND EDELSTAHL EXTRA DÜNN

- Trenscheibe ideal für Akku-Winkelschleifer
- Weniger Funkenflug



| Scheiben Ø (mm) | Bohrungs Ø (mm) | Scheibenstärke (mm) | Stk./ Pkg. | max. Drehzahl min <sup>-1</sup> | Geeignet für Modelle   | Bestell-Nr. | Preis (€) exkl. MwSt. | Preis (€) inkl. MwSt. |
|-----------------|-----------------|---------------------|------------|---------------------------------|------------------------|-------------|-----------------------|-----------------------|
| 115             | 22,23           | 0,8                 | 1          | 13.300                          | 115 mm Winkelschleifer | B-45727     | 1,80                  | 2,16                  |
|                 | 22,23           | 0,8                 | 1          | 13.300                          | 115 mm Winkelschleifer | B-46947*    | 1,80                  | 2,16                  |
| 125             | 22,23           | 0,8                 | 12         | 12.250                          | 125 mm Winkelschleifer | B-45733-12  | 22,50                 | 27,00                 |
|                 | 22,23           | 0,8                 | 1          | 12.250                          | 125 mm Winkelschleifer | B-46953*    | 2,10                  | 2,52                  |

\* Gekröpfte Ausführung

### TRENNSCHEIBEN STAHL UND EDELSTAHL DÜNN

- Dünne mittelharte Hochleistungstrennscheibe
- Speziell für rostfreie, dünnwandige Materialien wie Rohre, Profile, Bleche, Drähte
- Niedrige Maschinenbelastung, geringerer Materialverbrauch, kraftsparend
- Besonders hohe Schnittleistung bei optimaler Standzeit



| Scheiben Ø (mm) | Bohrungs Ø (mm) | Scheibenstärke (mm) | Körnung | Stk./ Pkg. | max. Drehzahl min <sup>-1</sup> | Geeignet für Modelle   | Bestell-Nr. | Preis (€) exkl. MwSt. | Preis (€) inkl. MwSt. |
|-----------------|-----------------|---------------------|---------|------------|---------------------------------|------------------------|-------------|-----------------------|-----------------------|
| 100             | 16,0            | 1,0                 | A60T    | 1          | 15.300                          | 100 mm Winkelschleifer | B-12201     | 1,50                  | 1,80                  |
| 115             | 22,23           | 1,0                 | A60T    | 1          | 13.300                          | 115 mm Winkelschleifer | B-12217     | 1,50                  | 1,80                  |
|                 | 22,23           | 1,6                 | A36S    | 1          | 13.300                          | 115 mm Winkelschleifer | B-45755     | 1,80                  | 2,16                  |
| 125             | 22,23           | 1,0                 | A60T    | 1          | 12.250                          | 125 mm Winkelschleifer | B-12239     | 1,80                  | 2,16                  |
| 150             | 22,23           | 1,6                 | A60T    | 1          | 10.200                          | 150 mm Winkelschleifer | B-12251     | 1,80                  | 2,16                  |
| 180             | 22,23           | 1,6                 | A60T    | 1          | 8.500                           | 180 mm Winkelschleifer | B-12267     | 1,80                  | 2,16                  |
|                 | 22,23           | 1,8                 | A36S    | 1          | 8.500                           | 180 mm Winkelschleifer | B-60458     | 1,50                  | 1,80                  |
| 230             | 22,23           | 1,9                 | A60T    | 1          | 6.650                           | 230 mm Winkelschleifer | B-12273     | 3,30                  | 3,96                  |
|                 | 22,23           | 2                   | A36S    | 1          | 6.650                           | 230 mm Winkelschleifer | B-60464     | 2,70                  | 3,24                  |

## TRENNSCHEIBEN STAHL UND EDELSTAHL DÜNN ECO

- Dünne mittelharte Trennscheibe
- Speziell für rostfreie, dünnwandige Materialien wie Rohre, Profile, Bleche, Drähte
- Niedrige Maschinenbelastung, geringerer Materialverbrauch, kraftsparend
- Hohe Schnittleistung bei guter Standzeit



| Scheiben Ø (mm) | Bohrungs Ø (mm) | Scheibenstärke (mm) | Körnung | Stk./Pkg. | max. Drehzahl min <sup>-1</sup> | Geeignet für Modelle   | Bestell-Nr. | Preis (€) exkl. MwSt. | Preis (€) inkl. MwSt. |
|-----------------|-----------------|---------------------|---------|-----------|---------------------------------|------------------------|-------------|-----------------------|-----------------------|
| 115             | 22,23           | 1,0                 | WA46R   | 1         | 13.300                          | 115 mm Winkelschleifer | D-65953     | 0,90                  | 1,08                  |
|                 | 22,23           | 1,0                 | WA46R   | 12        | 13.300                          | 115 mm Winkelschleifer | D-65953-12  | 8,10                  | 9,72                  |
| 125             | 22,23           | 1,0                 | WA46R   | 1         | 12.250                          | 125 mm Winkelschleifer | D-65969     | 1,20                  | 1,44                  |
|                 | 22,23           | 1,0                 | WA46R   | 12        | 12.250                          | 125 mm Winkelschleifer | D-65969-12  | 9,30                  | 11,16                 |

## TRENNSCHEIBEN EDELSTAHL DÜNN LONGLIFE MULTIPACK

- Dünne Longlife Hochleistungstrennscheibe
- Speziell für rostfreie, dünnwandige Materialien wie Rohre, Profile, Bleche, Drähte
- Besondere hohe Schnittleistung, geringerer Materialverbrauch, kraftsparend
- Besonders hohe Schnittleistung bei optimaler Standzeit
- Speziell für Akku-Winkelschleifer entwickelt



| Scheiben Ø (mm) | Bohrungs Ø (mm) | Scheibenstärke (mm) | Körnung | Stk./Pkg. | max. Drehzahl (min <sup>-1</sup> ) | Geeignet für Modelle   | Bestell-Nr. | Preis (€) exkl. MwSt. | Preis (€) inkl. MwSt. |
|-----------------|-----------------|---------------------|---------|-----------|------------------------------------|------------------------|-------------|-----------------------|-----------------------|
| 115             | 22,23           | 1,0                 | A60U    | 12        | 13.300                             | 115 mm Winkelschleifer | E-03034-12  | 16,70                 | 20,04                 |
|                 | 22,23           | 1,0                 | A60U    | 25        | 13.300                             | 115 mm Winkelschleifer | E-03034-25  | 34,70                 | 41,64                 |
| 125             | 22,23           | 1,0                 | A60U    | 12        | 12.250                             | 125 mm Winkelschleifer | E-03040-12  | 18,90                 | 22,68                 |
|                 | 22,23           | 1,0                 | A60U    | 25        | 12.250                             | 125 mm Winkelschleifer | E-03040-25  | 39,20                 | 47,04                 |

## TRENNSCHEIBEN FÜR METALL

- Kaltgepresste, kunstharzgebundene Trennscheibe
- Universalscheibe, in allen Bereichen der Metallbearbeitung anwendbar (Stahl, Guss)
- Hohe Schnittleistung bei guter Standzeit



| Scheiben Ø (mm) | Bohrungs Ø (mm) | Scheibenstärke (mm) | Stk./Pkg. | max. Drehzahl min <sup>-1</sup> | Spezifikation | Geeignet für Modelle               | Bestell-Nr.  | Preis (€) exkl. MwSt. | Preis (€) inkl. MwSt. |
|-----------------|-----------------|---------------------|-----------|---------------------------------|---------------|------------------------------------|--------------|-----------------------|-----------------------|
| 115             | 22,23           | 2,5                 | 1         | 13.300                          | A30R          | 115 mm Winkelschleifer             | A-85307      | 1,20                  | 1,44                  |
|                 | 22,23           | 1,6                 | 1         | 13.300                          | A46U          | 115 mm Winkelschleifer             | B-14102*     | 1,50                  | 1,80                  |
| 125             | 22,23           | 2,5                 | 1         | 12.230                          | A30R          | 125 mm Winkelschleifer             | A-85313      | 1,50                  | 1,80                  |
|                 | 22,23           | 1,6                 | 1         | 12.230                          | A46U          | 125 mm Winkelschleifer             | B-35134*     | 1,50                  | 1,80                  |
| 180             | 22,23           | 2,5                 | 1         | 8.580                           | A30R          | 180 mm Winkelschleifer             | A-85329      | 1,80                  | 2,16                  |
| 230             | 22,23           | 2,5                 | 1         | 6.680                           | A30R          | 230 mm Winkelschleifer             | A-85335      | 2,70                  | 3,24                  |
| 355             | 25,4            | 3,0                 | 5         | 3.800                           | A36P          | Trennschleifer                     | B-10665-5**  | 22,50                 | 27,00                 |
|                 | 25,4            | 3,0                 | 5         | 3.800                           | A30P          | 2414NB/EN/LW1400/<br>LW1401/DLW140 | B-16891-5*** | 32,60                 | 39,12                 |

\* Nur für Stahl

\*\* Trennscheibe für feinen Schnitt

\*\*\* Trennscheibe für groben Schnitt

## TRENNSCHEIBEN FÜR ALUMINIUM



| Scheiben Ø (mm) | Bohrungs Ø (mm) | Scheibenstärke (mm) | Stk./Pkg. | max. Drehzahl min <sup>-1</sup> | Spezifikation | Bestell-Nr. | Preis (€) exkl. MwSt. | Preis (€) inkl. MwSt. |
|-----------------|-----------------|---------------------|-----------|---------------------------------|---------------|-------------|-----------------------|-----------------------|
| 125             | 22,23           | 1,0                 | 1         | 12.230                          | A60T          | B-45331     | 1,80                  | 2,16                  |
| 230             | 22,23           | 1,9                 | 1         | 6.680                           | A60T          | B-45369     | 3,30                  | 3,96                  |
| 305             | 25,4            | 3,0                 | 5         | 5.100                           | AC30P         | E-04961-5   | 28,70                 | 34,44                 |

## TRENNSCHEIBEN FÜR ZIEGEL UND STEIN

- Kaltgepresste, kunstharzgebundene Trennscheibe
- Universalscheibe zur Bearbeitung von Ziegel, Natur- und Kunststein, Schiefer, Marmor, NE-Metalle
- Hohe Schnittleistung bei hoher Standzeit



| Scheiben Ø (mm) | Bohrungs Ø (mm) | Scheibenstärke (mm) | Stk./ Pkg. | max. Drehzahl min <sup>-1</sup> | Geeignet für Modelle   | Bestell-Nr. | Preis (€) exkl. MwSt. | Preis (€) inkl. MwSt. |
|-----------------|-----------------|---------------------|------------|---------------------------------|------------------------|-------------|-----------------------|-----------------------|
| 115             | 22,23           | 3,0                 | 1          | 13.300                          | 115 mm Winkelschleifer | A-85357     | 1,50                  | 1,80                  |
| 125             | 22,23           | 3,0                 | 1          | 12.230                          | 125 mm Winkelschleifer | A-85363     | 1,80                  | 2,16                  |
| 180             | 22,23           | 3,0                 | 1          | 8.580                           | 180 mm Winkelschleifer | A-85379     | 2,40                  | 2,88                  |
| 230             | 22,23           | 3,0                 | 1          | 6.680                           | 230 mm Winkelschleifer | A-85385     | 3,60                  | 4,32                  |
| 305             | 25,4            | 3,5                 | 1          | 5.010                           | Winkelschneider 4112HS | A-89735     | 8,10                  | 9,72                  |

## TRENNSCHEIBEN FÜR AKKU-TRENNSCHLEIFER DCE090



| Scheiben Ø (mm) | Bohrungs Ø (mm) | Scheibenstärke (mm) | Stk./ Pkg. | max. Drehzahl (min <sup>-1</sup> ) | Spezifikation | Material | Bestell-Nr. | Preis (€) exkl. MwSt. | Preis (€) inkl. MwSt. |
|-----------------|-----------------|---------------------|------------|------------------------------------|---------------|----------|-------------|-----------------------|-----------------------|
| 230             | 22,23           | 2                   | 1          | 4.800                              | T41 WA36R-BF  | INOX     | E-03006     | 2,10                  | 2,52                  |
| 230             | 22,23           | 2                   | 25         | 4.800                              | T41 WA36R-BF  | INOX     | E-03006-25  | 47,00                 | 56,40                 |

## TRENNSCHEIBEN FÜR AKKU-TRENNSCHLEIFMASCHINE DLW140



| Scheiben Ø (mm) | Bohrungs Ø (mm) | Scheibenstärke (mm) | Stk./ Pkg. | max. Drehzahl min <sup>-1</sup> | Spezifikation | Material  | Bestell-Nr. | Preis (€) exkl. MwSt. | Preis (€) inkl. MwSt. |
|-----------------|-----------------|---------------------|------------|---------------------------------|---------------|-----------|-------------|-----------------------|-----------------------|
| 355             | 25,4            | 2,5                 | 25         | 4.400                           | A36P          | Stahl     | B-64696-25* | 113,30                | 135,96                |
| 355             | 25,4            | 2,5                 | 5          | 4.400                           | A36P          | Stahl     | B-64696-5   | 25,50                 | 30,60                 |
| 355             | 25,4            | 2,8                 | 5          | 4.400                           | AC30P         | Aluminium | E-04977-5   | 34,70                 | 41,64                 |

\* solange Vorrat reicht

## SCHRUPPSCHEIBEN FÜR METALL

Bei den Makita-Schruppscheiben handelt es sich um mittelharte Universalscheiben für den Einsatz in allen Bereichen der Metallverarbeitung. Die Schruppscheiben besitzen eine grobe Körnung und werden dann verwendet, wenn hohe Abtragsleistungen gefordert sind. Das Schliffbild ist entsprechend grob.

Anwendungsgebiete für Schruppscheiben sind z.B. das Verputzen von Schweißnähten, Putzen von Gusstücken, Kanten- und Flächenschliff, Bearbeiten von Kehlnähten, Wurzelnahnbearbeitung oder Entgraten.

## SCHRUPPSCHEIBEN FÜR METALL (PROFI)

Kaltgepresste, kunstharzgebundene, mittelharte Universalschruppscheibe für die allgemeine Stahlbearbeitung, z.B. Entgraten, Kanten- und Flächenschliff. Ein besonderer Vorteil ist die hohe Abtragsleistung bei optimaler Standzeit.



| Scheiben Ø (mm) | Bohrungs Ø (mm) | Scheibenstärke (mm) | Stk./ Pkg. | max. Drehzahl min <sup>-1</sup> | Geeignet für Modelle   | Bestell-Nr. | Preis (€) exkl. MwSt. | Preis (€) inkl. MwSt. |
|-----------------|-----------------|---------------------|------------|---------------------------------|------------------------|-------------|-----------------------|-----------------------|
| 115             | 22,23           | 6,0                 | 1          | 13.300                          | 115 mm Winkelschleifer | A-80927     | 1,50                  | 1,80                  |
| 125             | 22,23           | 6,0                 | 1          | 12.230                          | 125 mm Winkelschleifer | A-80933     | 1,50                  | 1,80                  |
| 150             | 22,23           | 6,0                 | 1          | 10.190                          | 150 mm Winkelschleifer | A-84981     | 2,10                  | 2,52                  |
| 180             | 22,23           | 6,0                 | 1          | 8.580                           | 180 mm Winkelschleifer | A-80949     | 2,10                  | 2,52                  |
| 230             | 22,23           | 6,0                 | 1          | 6.680                           | 230 mm Winkelschleifer | A-80955     | 4,00                  | 4,80                  |

## SCHRUPPSCHEIBEN FÜR METALL

Mittelharte Universalschruppscheibe für die allgemeine Stahlbearbeitung von Normalstahl, z.B. zum Entgraten, Kanten- und Flächenschliff.



| Scheiben Ø (mm) | Bohrungs Ø (mm) | Scheibenstärke (mm) | Stk./Pkg. | max. Drehzahl min <sup>-1</sup> | Geeignet für Modelle   | Bestell-Nr. | Preis (€) exkl. Mwst. | Preis (€) inkl. Mwst. |
|-----------------|-----------------|---------------------|-----------|---------------------------------|------------------------|-------------|-----------------------|-----------------------|
| 115             | 22,23           | 6,0                 | 1         | 13.290                          | 115 mm Winkelschleifer | D-18459     | 1,20                  | 1,44                  |

## SCHRUPPSCHEIBEN FÜR EDELSTAHL



| Scheiben Ø (mm) | Bohrungs Ø (mm) | Scheibenstärke (mm) | Stk./Pkg. | max. Drehzahl min <sup>-1</sup> | Geeignet für Modelle   | Bestell-Nr. | Preis (€) exkl. Mwst. | Preis (€) inkl. Mwst. |
|-----------------|-----------------|---------------------|-----------|---------------------------------|------------------------|-------------|-----------------------|-----------------------|
| 100             | 16,0            | 6,0                 | 1         | 13.690                          | 100 mm Winkelschleifer | A-80852     | 1,50                  | 1,80                  |
| 115             | 22,23           | 6,0                 | 1         | 13.290                          | 115 mm Winkelschleifer | A-80640     | 1,80                  | 2,16                  |
| 125             | 22,23           | 6,0                 | 1         | 12.200                          | 125 mm Winkelschleifer | A-80656     | 2,70                  | 3,24                  |
| 150             | 22,23           | 6,0                 | 1         | 10.200                          | 150 mm Winkelschleifer | A-80846     | 2,40                  | 2,88                  |
| 180             | 22,23           | 6,0                 | 1         | 8.500                           | 180 mm Winkelschleifer | A-80880     | 3,00                  | 3,60                  |
| 230             | 22,23           | 6,0                 | 1         | 6.650                           | 230 mm Winkelschleifer | A-80896     | 4,80                  | 5,76                  |

## SCHRUPPSCHEIBEN FÜR ALUMINIUM



| Scheiben Ø (mm) | Bohrungs Ø (mm) | Scheibenstärke (mm) | Stk./Pkg. | max. Drehzahl min <sup>-1</sup> | Geeignet für Modelle   | Bestell-Nr. | Preis (€) exkl. Mwst. | Preis (€) inkl. Mwst. |
|-----------------|-----------------|---------------------|-----------|---------------------------------|------------------------|-------------|-----------------------|-----------------------|
| 115             | 22,23           | 6,0                 | 1         | 13.300                          | 115 mm Winkelschleifer | B-14560     | 2,10                  | 2,52                  |
| 125             | 22,23           | 6,0                 | 1         | 12.250                          | 125 mm Winkelschleifer | B-17653     | 2,10                  | 2,52                  |
| 180             | 22,23           | 6,0                 | 1         | 8.500                           | 180 mm Winkelschleifer | B-14576     | 3,00                  | 3,60                  |
| 230             | 22,23           | 6,0                 | 1         | 6.650                           | 230 mm Winkelschleifer | B-14582     | 5,30                  | 6,36                  |

## FLEXIBLE SCHRUPPSCHEIBEN

- Vibrationsgedämpfte Schruppscheibe
- Zur Verwendung mit Akku-Winkelschleifern empfohlen
- Bis zu 70% mehr Materialabtrag mit einer Akkuladung



| Scheiben Ø (mm) | Bohrungs Ø (mm) | Scheibenstärke (mm) | Stk./Pkg. | max. Drehzahl min <sup>-1</sup> | Geeignet für Modelle   | Bestell-Nr. | Preis (€) exkl. Mwst. | Preis (€) inkl. Mwst. |
|-----------------|-----------------|---------------------|-----------|---------------------------------|------------------------|-------------|-----------------------|-----------------------|
| 115             | 22,23           | 4,0                 | 1         | 13.300                          | 115 mm Winkelschleifer | B-49775     | 2,10                  | 2,52                  |
| 125             | 22,23           | 4,0                 | 1         | 12.250                          | 125 mm Winkelschleifer | B-53110     | 3,00                  | 3,60                  |

## 2IN1 TRENN- UND SCHRUPPSCHEIBEN

- Multifunktionsscheibe zum Trennen und Schruppen
- Ideal für Akku-Winkelschleifer geeignet



| Scheiben Ø (mm) | Bohrungs Ø (mm) | Scheibenstärke (mm) | Stk./Pkg. | max. Drehzahl min <sup>-1</sup> | Geeignet für Modelle   | Bestell-Nr. | Preis (€) exkl. Mwst. | Preis (€) inkl. Mwst. |
|-----------------|-----------------|---------------------|-----------|---------------------------------|------------------------|-------------|-----------------------|-----------------------|
| 115             | 22,23           | 2,0                 | 1         | 13.300                          | 115 mm Winkelschleifer | B-50360     | 1,80                  | 2,16                  |
| 125             | 22,23           | 2,2                 | 1         | 12.250                          | 125 mm Winkelschleifer | B-51655     | 2,40                  | 2,88                  |

## FÄCHERSCHEIBEN

### FÄCHERSCHEIBEN - STAHL „CORUNDUM“

Das Schleifmittel Korund eignet sich besonders für das Bearbeiten von weichem Stahl. Diese Schleifscheibe ist sowohl für das grobe Abschleifen als auch für die Endbearbeitung und das Polieren optimal. Die Schleifblätter sind fächerartig überlappend auf einer hochwertigen Glasfiberscheibe angebracht.

Die wichtigsten Vorteile dieser Fächerscheibe sind:

- hohe und konstante Abtragskapazität, kühler Schliff
- hohe Oberflächengüte
- hohe Lebensdauer
- geringe Geräuschentwicklung

#### Anwendungsgebiete:

- Rostentfernung
- Guss säuberung
- Abfasen
- Planschleifen
- Rost-/Kittentfernung
- Endbearbeitung

#### Geeignetes Material:

- Aluminium
- weiche Nichteisen-Metalle und Legierung
- verschiedenste Baustähle
- Plastik
- Holz
- Gusseisen



| Scheiben Ø (mm) | Bohrungs Ø (mm) | Körnung | Stk./Pkg. | max. Drehzahl min <sup>-1</sup> | Geeignet für Modelle   | Bestell-Nr. | Preis (€) exkl. MwSt. | Preis (€) inkl. MwSt. |
|-----------------|-----------------|---------|-----------|---------------------------------|------------------------|-------------|-----------------------|-----------------------|
| 115             | 22,23           | 40      | 1         | 13.300                          | 115 mm Winkelschleifer | P-65137     | 3,00                  | 3,60                  |
|                 | 22,23           | 60      | 1         | 13.300                          | 115 mm Winkelschleifer | P-65143     | 3,00                  | 3,60                  |
|                 | 22,23           | 80      | 1         | 13.300                          | 115 mm Winkelschleifer | P-65159     | 3,00                  | 3,60                  |
|                 | 22,23           | 120     | 1         | 13.300                          | 115 mm Winkelschleifer | P-65165     | 3,00                  | 3,60                  |
| 125             | 22,23           | 40      | 1         | 12.000                          | 125 mm Winkelschleifer | P-65171     | 3,60                  | 4,32                  |
|                 | 22,23           | 60      | 1         | 12.000                          | 125 mm Winkelschleifer | P-65187     | 3,60                  | 4,32                  |
|                 | 22,23           | 80      | 1         | 12.000                          | 125 mm Winkelschleifer | P-65193     | 3,60                  | 4,32                  |
|                 | 22,23           | 120     | 1         | 12.000                          | 125 mm Winkelschleifer | P-65202     | 3,60                  | 4,32                  |
| 150             | 22,23           | 40      | 1         | 10.200                          | 150 mm Winkelschleifer | P-65218     | 5,30                  | 6,36                  |
|                 | 22,23           | 60      | 1         | 10.200                          | 150 mm Winkelschleifer | P-65224     | 5,30                  | 6,36                  |
|                 | 22,23           | 80      | 1         | 10.200                          | 150 mm Winkelschleifer | P-65230     | 5,30                  | 6,36                  |
|                 | 22,23           | 120     | 1         | 10.200                          | 150 mm Winkelschleifer | P-65246     | 5,30                  | 6,36                  |
| 180             | 22,23           | 40      | 1         | 8.600                           | 180 mm Winkelschleifer | P-65252     | 7,10                  | 8,52                  |
|                 | 22,23           | 60      | 1         | 8.600                           | 180 mm Winkelschleifer | P-65268     | 7,10                  | 8,52                  |
|                 | 22,23           | 80      | 1         | 8.600                           | 180 mm Winkelschleifer | P-65274     | 7,10                  | 8,52                  |
|                 | 22,23           | 120     | 1         | 8.600                           | 180 mm Winkelschleifer | P-65280     | 7,10                  | 8,52                  |

## FÄCHERSCHEIBEN - EDELSTAHL „ZIRKON“

Das Schleifmittel Zirkonkorund eignet sich besonders für den aggressiven Einsatz und höchste Beanspruchung und ist deshalb sowohl für das grobe Abschleifen als auch für die Endbearbeitung und das Polieren von hartem Stahl optimal. Die Schleifblätter sind fächerartig überlappend auf einer hochwertigen Glasfaserscheibe angebracht.

### Die wichtigsten Vorteile dieser Fächerscheibe sind:

- besonders hohe und konstante Abtragskapazität
- hohe Oberflächengüte
- hohe Lebensdauer
- geringe Geräusentwicklung

### Anwendungsgebiete:

- Entgraten
- Guss säuberung
- Abfasen
- Planschleifen
- Rost-/Kittentfernung
- Endbearbeitung

### Geeignetes Material:

- Edelstahl
- Nichteisen-Metalle und Legierung
- verschiedenste Baustähle
- Aluminium
- Holz
- Gusseisen



| Scheiben Ø (mm) | Bohrungs Ø (mm) | Körnung | Stk./Pkg. | max. Drehzahl min <sup>-1</sup> | Geeignet für Modelle   | Bestell-Nr. | Preis (€) exkl. MwSt. | Preis (€) inkl. MwSt. |
|-----------------|-----------------|---------|-----------|---------------------------------|------------------------|-------------|-----------------------|-----------------------|
| 115             | 22,23           | 40      | 1         | 13.300                          | 115 mm Winkelschleifer | P-65458     | 3,00                  | 3,60                  |
|                 | 22,23           | 60      | 1         | 13.300                          | 115 mm Winkelschleifer | P-65464     | 3,00                  | 3,60                  |
|                 | 22,23           | 80      | 1         | 13.300                          | 115 mm Winkelschleifer | P-65470     | 3,00                  | 3,60                  |
|                 | 22,23           | 120     | 1         | 13.300                          | 115 mm Winkelschleifer | P-65486     | 3,00                  | 3,60                  |
| 125             | 22,23           | 40      | 1         | 12.000                          | 125 mm Winkelschleifer | P-65492     | 3,60                  | 4,32                  |
|                 | 22,23           | 60      | 1         | 12.000                          | 125 mm Winkelschleifer | P-65501     | 3,60                  | 4,32                  |
|                 | 22,23           | 80      | 1         | 12.000                          | 125 mm Winkelschleifer | P-65517     | 3,60                  | 4,32                  |
|                 | 22,23           | 120     | 1         | 12.000                          | 125 mm Winkelschleifer | P-65523*    | 3,60                  | 4,32                  |
| 150             | 22,23           | 40      | 1         | 10.200                          | 150 mm Winkelschleifer | P-65539     | 5,70                  | 6,84                  |
|                 | 22,23           | 60      | 1         | 10.200                          | 150 mm Winkelschleifer | P-65545     | 5,70                  | 6,84                  |
|                 | 22,23           | 80      | 1         | 10.200                          | 150 mm Winkelschleifer | P-65551     | 5,70                  | 6,84                  |
|                 | 22,23           | 120     | 1         | 10.200                          | 150 mm Winkelschleifer | P-65567     | 5,70                  | 6,84                  |
| 180             | 22,23           | 40      | 1         | 8.600                           | 180 mm Winkelschleifer | P-65573     | 7,60                  | 9,12                  |
|                 | 22,23           | 60      | 1         | 8.600                           | 180 mm Winkelschleifer | P-65589     | 7,60                  | 9,12                  |
|                 | 22,23           | 80      | 1         | 8.600                           | 180 mm Winkelschleifer | P-65595     | 7,60                  | 9,12                  |
|                 | 22,23           | 120     | 1         | 8.600                           | 180 mm Winkelschleifer | P-65604     | 7,60                  | 9,12                  |

\* solange Vorrat reicht

## FÄCHERSCHEIBEN - STEIN „SILIZIUM KARBID“

Das Schleifmittel Silizium-Karbid besitzt eine harte, scharfkantige Struktur und eignet sich besonders zum Bearbeiten harter und zäher Werkstoffe mit geringer Zugfestigkeit.

Die Schleifblätter sind fächerartig überlappend auf einer hochwertigen Glasfiberscheibe angebracht.

### Die wichtigsten Vorteile dieser Fächerscheibe sind:

- hohe und konstante Abtragskapazität, kühler Schliff
- hohe Oberflächengüte
- hohe Lebensdauer
- geringe Geräuschentwicklung

### Anwendungsgebiete:

- Abfasen
- Planschleifen
- Flächen- und Kantenschliff
- Endbearbeitung

### Geeignetes Material:

- Stein
- Glas
- Keramik
- Kunststoff



| Scheiben Ø (mm) | Bohrungs Ø (mm) | Körnung | Stk./ Pkg. | max. Drehzahl min <sup>-1</sup> | Geeignet für Modelle   | Bestell-Nr. | Preis (€) exkl. MwSt. | Preis (€) inkl. MwSt. |
|-----------------|-----------------|---------|------------|---------------------------------|------------------------|-------------|-----------------------|-----------------------|
| 115             | 22,23           | 40      | 1          | 13.300                          | 115 mm Winkelschleifer | P-65296     | 3,00                  | 3,60                  |
|                 | 22,23           | 60      | 1          | 13.300                          | 115 mm Winkelschleifer | P-65305     | 3,00                  | 3,60                  |
|                 | 22,23           | 80      | 1          | 13.300                          | 115 mm Winkelschleifer | P-65311     | 3,00                  | 3,60                  |
|                 | 22,23           | 120     | 1          | 13.300                          | 115 mm Winkelschleifer | P-65327     | 3,00                  | 3,60                  |
| 125             | 22,23           | 40      | 1          | 12.000                          | 125 mm Winkelschleifer | P-65333     | 3,60                  | 4,32                  |
|                 | 22,23           | 60      | 1          | 12.000                          | 125 mm Winkelschleifer | P-65349     | 3,60                  | 4,32                  |
|                 | 22,23           | 80      | 1          | 12.000                          | 125 mm Winkelschleifer | P-65355     | 3,60                  | 4,32                  |
|                 | 22,23           | 120     | 1          | 12.000                          | 125 mm Winkelschleifer | P-65361     | 3,60                  | 4,32                  |
| 150             | 22,23           | 40      | 1          | 10.200                          | 150 mm Winkelschleifer | P-65377     | 5,30                  | 6,36                  |
|                 | 22,23           | 60      | 1          | 10.200                          | 150 mm Winkelschleifer | P-65383     | 5,30                  | 6,36                  |
|                 | 22,23           | 80      | 1          | 10.200                          | 150 mm Winkelschleifer | P-65399     | 5,30                  | 6,36                  |
|                 | 22,23           | 120     | 1          | 10.200                          | 150 mm Winkelschleifer | P-65408     | 5,30                  | 6,36                  |
| 180             | 22,23           | 40      | 1          | 8.600                           | 180 mm Winkelschleifer | P-65414     | 7,10                  | 8,52                  |
|                 | 22,23           | 60      | 1          | 8.600                           | 180 mm Winkelschleifer | P-65420     | 7,10                  | 8,52                  |
|                 | 22,23           | 80      | 1          | 8.600                           | 180 mm Winkelschleifer | P-65436     | 7,10                  | 8,52                  |
|                 | 22,23           | 120     | 1          | 8.600                           | 180 mm Winkelschleifer | P-65442     | 7,10                  | 8,52                  |



## FÄCHERSCHEIBEN - METALL, PVC, KUPFER „ALUMINIUMOXID“



| Scheiben Ø (mm) | Bohrungs Ø (mm) | Körnung | Stk./Pkg. | max. Drehzahl min <sup>-1</sup> | Geeignet für Modelle   | Bestell-Nr. | Preis (€) exkl. MwSt. | Preis (€) inkl. MwSt. |
|-----------------|-----------------|---------|-----------|---------------------------------|------------------------|-------------|-----------------------|-----------------------|
| 115             | 22,23           | A40     | 1         | 13.300                          | 115 mm Winkelschleifer | D-63432     | 1,20                  | 1,44                  |
|                 | 22,23           | A60     | 1         | 13.300                          | 115 mm Winkelschleifer | D-63448     | 1,20                  | 1,44                  |
|                 | 22,23           | A80     | 1         | 13.300                          | 115 mm Winkelschleifer | D-63454     | 1,20                  | 1,44                  |
|                 | 22,23           | A120    | 1         | 13.300                          | 115 mm Winkelschleifer | D-63460     | 1,20                  | 1,44                  |
| 125             | 22,23           | A40     | 1         | 12.000                          | 125 mm Winkelschleifer | D-63476     | 1,50                  | 1,80                  |
|                 | 22,23           | A60     | 1         | 12.000                          | 125 mm Winkelschleifer | D-63482     | 1,50                  | 1,80                  |
|                 | 22,23           | A80     | 1         | 12.000                          | 125 mm Winkelschleifer | D-63498     | 1,50                  | 1,80                  |
|                 | 22,23           | A120    | 1         | 12.000                          | 125 mm Winkelschleifer | D-63507     | 1,50                  | 1,80                  |

# Erklärung zu Reinigungsscheiben



| Farbe   | Typ       | Arbeitsfortschritt | Lebensdauer |
|---------|-----------|--------------------|-------------|
| Schwarz | Standard  | 100%               | 100%        |
| Lila    | Long Life | 94%                | 130%        |

## Aufbau



## Speziell für harte Reinigungsarbeiten

### Schleifmittel (Siliziumkarbid)

Vlies wird mit Siliziumkarbid überzogen. Dies gewährleistet einen hohen Wirkungsgrad bei gleichzeitig geringem Kraftaufwand.

### Trägerteller

Der Trägerteller besteht aus einem Glasfaser- oder Nylongewebe, welches als Dämpfung agiert und vor Kratzern und Beschädigungen am Werkstück schützt.

## Merkmale

### Reinigungsscheiben erzielen sehr feine Oberflächen



Reinigungsscheibe



Fächerscheibe



Schruppscheibe

## Anwendung



Entfernen von Farbe



Entrosten



Entfernen von Verfärbungen

# REINIGUNGSSCHEIBEN

Trägerteller aus Glasfaser = Standardanwendungen  
 Trägerteller aus Nylon = Extra strapazierfähig



| Scheiben Ø (mm) | Bohrungs Ø (mm) | Typ       | Farbe   | Träger-teller | Stk./Pkg. | Geeignet für Modelle   | Bestell-Nr. | Preis (€) exkl. MwSt. | Preis (€) inkl. MwSt. |
|-----------------|-----------------|-----------|---------|---------------|-----------|------------------------|-------------|-----------------------|-----------------------|
| 115             | 22,23           | Standard  | Schwarz | Glasfaser     | 1         | 115 mm Winkelschleifer | B-28977     | 9,30                  | 11,16                 |
|                 | 22,23           | Long life | Lila    | Glasfaser     | 1         | 115 mm Winkelschleifer | B-29016     | 9,30                  | 11,16                 |
|                 | 22,23           | Standard  | Schwarz | Nylon         | 1         | 115 mm Winkelschleifer | B-29050     | 11,60                 | 13,92                 |
|                 | 22,23           | Long life | Lila    | Nylon         | 1         | 115 mm Winkelschleifer | B-36251*    | 12,50                 | 15,00                 |
| 125             | 22,23           | Standard  | Schwarz | Glasfaser     | 1         | 125 mm Winkelschleifer | B-28983     | 10,80                 | 12,96                 |
|                 | 22,23           | Long life | Lila    | Glasfaser     | 1         | 125 mm Winkelschleifer | B-29022     | 11,60                 | 13,92                 |
|                 | 22,23           | Standard  | Schwarz | Nylon         | 1         | 125 mm Winkelschleifer | B-29066     | 11,60                 | 13,92                 |
|                 | 22,23           | Long life | Lila    | Nylon         | 1         | 125 mm Winkelschleifer | B-36267     | 13,40                 | 16,08                 |

\* solange Vorrat reicht



## FIBERSCHEIBEN „CORUNDUM“

Kunstharzgebundene, mit dem Schleifmittel Korund beschichtete Fiberscheibe. Das Trägermaterial besteht aus besonders widerstandsfähiger Glasfaser. Für die Anwendung mit einem elastischen Schleifteller.

### Anwendungsgebiete:

- Entrosten und Reinigen von metallischen Oberflächen
- Abschleifen alter Lack- und Grundierungsschichten
- Einebnen von Schweißnähten und Graten, Kantenschliff
- Entgraten und Schleifen im Behälter- und Apparatebau



| Scheiben Ø (mm) | Bohrungs Ø (mm) | Körnung | Stk./Pkg. | Geeignet für Modelle   | Bestell-Nr. | Preis (€) exkl. MwSt. | Preis (€) inkl. MwSt. |
|-----------------|-----------------|---------|-----------|------------------------|-------------|-----------------------|-----------------------|
| 115             | 13,0            | 16      | 5         | 115 mm Winkelschleifer | P-00854     | 5,30                  | 6,36                  |
|                 | 13,0            | 24      | 5         | 115 mm Winkelschleifer | P-00860     | 5,30                  | 6,36                  |
|                 | 13,0            | 36      | 5         | 115 mm Winkelschleifer | P-00876     | 5,30                  | 6,36                  |
|                 | 13,0            | 40      | 5         | 115 mm Winkelschleifer | P-00882     | 5,30                  | 6,36                  |
|                 | 13,0            | 50      | 5         | 115 mm Winkelschleifer | P-00898     | 5,30                  | 6,36                  |
|                 | 13,0            | 60      | 5         | 115 mm Winkelschleifer | P-00907     | 5,30                  | 6,36                  |
|                 | 13,0            | 80      | 5         | 115 mm Winkelschleifer | P-00913     | 5,30                  | 6,36                  |
|                 | 13,0            | 100     | 5         | 115 mm Winkelschleifer | P-00929     | 5,30                  | 6,36                  |
|                 | 13,0            | 120     | 5         | 115 mm Winkelschleifer | P-00935     | 5,30                  | 6,36                  |
| 125             | 13,0            | 24      | 5         | 125 mm Winkelschleifer | P-00957     | 6,10                  | 7,32                  |
|                 | 13,0            | 36      | 5         | 125 mm Winkelschleifer | P-00963     | 6,10                  | 7,32                  |
|                 | 13,0            | 40      | 5         | 125 mm Winkelschleifer | P-00979     | 6,10                  | 7,32                  |
|                 | 13,0            | 60      | 5         | 125 mm Winkelschleifer | P-00985     | 6,10                  | 7,32                  |
|                 | 13,0            | 80      | 5         | 125 mm Winkelschleifer | P-00991     | 6,10                  | 7,32                  |
|                 | 13,0            | 100     | 5         | 125 mm Winkelschleifer | P-01002     | 6,10                  | 7,32                  |
| 180             | 13,0            | 120     | 5         | 125 mm Winkelschleifer | P-01018     | 6,10                  | 7,32                  |
|                 | 13,0            | 16      | 5         | 180 mm Winkelschleifer | P-01024     | 7,60                  | 9,12                  |
|                 | 13,0            | 24      | 5         | 180 mm Winkelschleifer | P-01030     | 7,60                  | 9,12                  |
|                 | 13,0            | 36      | 5         | 180 mm Winkelschleifer | P-01046     | 7,60                  | 9,12                  |
|                 | 13,0            | 40      | 5         | 180 mm Winkelschleifer | P-01052     | 7,60                  | 9,12                  |
|                 | 13,0            | 50      | 5         | 180 mm Winkelschleifer | P-01068     | 7,60                  | 9,12                  |
|                 | 13,0            | 60      | 5         | 180 mm Winkelschleifer | P-01074     | 7,60                  | 9,12                  |
|                 | 13,0            | 80      | 5         | 180 mm Winkelschleifer | P-01080     | 7,60                  | 9,12                  |
|                 | 13,0            | 100     | 5         | 180 mm Winkelschleifer | P-01096     | 7,60                  | 9,12                  |
|                 | 13,0            | 120     | 5         | 180 mm Winkelschleifer | P-01105     | 7,60                  | 9,12                  |

## SCHLEIFTELLER FÜR FIBERSCHEIBEN



| Beschreibung                            | Durchmesser (mm) | Geeignet für Modelle   | Bestell-Nr. | Preis (€) exkl. MwSt. | Preis (€) inkl. MwSt. |
|---|------------------|------------------------|-------------|-----------------------|-----------------------|
| Schleifteller - elastisch inkl. Flansch | 115              | 115 mm Winkelschleifer | P-05882     | 4,80                  | 5,76                  |
|   | 125              | 125 mm Winkelschleifer | P-05898     | 5,70                  | 6,84                  |
|   | 150              | 150 mm Winkelschleifer | P-05907     | 7,10                  | 8,52                  |
|   | 180              | 180 mm Winkelschleifer | P-05913     | 6,60                  | 7,92                  |

## STAHLDRAHTBÜRSTEN FÜR WINKELSCHLEIFER

### Anwendungsgebiete der Stahldrahtbürsten:

- Entfernen von Lacken, Zunder, Rost, Schlacke
- Entfernen von Betonresten und Dichtmassen
- Entgraten und Verputzen von Schweißnähten
- Vorbereitung von Metallflächen vor dem Lackieren

### Besondere Vorteile:

- Hohe Steifigkeit der Drahtzöpfe, dadurch ergibt sich ein sehr hoher Bürsteeffekt
- Hohe Zugfestigkeit
- Ermöglicht hohe Drehzahlen
- Die Form der Stahldrahtkegel- und Scheibenbürsten erleichtert das Arbeiten an schwer zugänglichen Stellen (Innenkanten, Rillen, Nuten)

## STAHLDRAHTTOPFBÜRSTEN - GEZOPFT - INNENGEWINDE M14



| Bürsten Ø (mm) | Draht Ø (mm) | Zopfzahl | max. Drehzahl min <sup>-1</sup> | Bestell-Nr. | Preis (€) exkl. MwSt. | Preis (€) inkl. MwSt. |
|----------------|--------------|----------|---------------------------------|-------------|-----------------------|-----------------------|
| 60             | 0,5          | 16       | 12.500                          | D-24119     | 4,80                  | 5,76                  |
|                | 0,5          | 18       | 12.500                          | D-24153     | 5,70                  | 6,84                  |
| 65             | 0,5          | 18       | 12.500                          | P-04488*    | 11,60                 | 13,92                 |
| 75             | 0,5          | 18       | 12.500                          | D-24131     | 4,80                  | 5,76                  |
| 100            | 0,5          | 26       | 8.500                           | D-29290     | 7,60                  | 9,12                  |
|                | 0,5          | 26       | 8.500                           | P-04472*    | 21,30                 | 25,56                 |

\* High Quality Ausführung

## STAHLDRAHTSCHEIBENBÜRSTE - GEZOPFT - INNENGEWINDE M14



| Bürsten Ø (mm) | Draht Ø (mm) | Zopfzahl | max. Drehzahl min <sup>-1</sup> | Bestell-Nr. | Preis (€) exkl. MwSt. | Preis (€) inkl. MwSt. |
|----------------|--------------|----------|---------------------------------|-------------|-----------------------|-----------------------|
| 100            | 0,5          | 18       | 12.500                          | D-29555     | 4,40                  | 5,28                  |
| 115            | 0,5          | 20       | 12.500                          | D-29561     | 5,30                  | 6,36                  |
| 125            | 0,5          | 22       | 12.500                          | D-29577     | 6,60                  | 7,92                  |
| 150            | 0,5          | 24       | 9.000                           | D-45761     | 8,70                  | 10,44                 |
| 175            | 0,5          | 26       | 9.000                           | D-45777     | 11,60                 | 13,92                 |

## STAHLDRAHTKEGELBÜRSTEN - GEZOPFT - INNENGEWINDE M14



| Bürsten Ø (mm) | Draht Ø (mm) | Zopfzahl | max. Drehzahl min <sup>-1</sup> | Bestell-Nr. | Preis (€) exkl. MwSt. | Preis (€) inkl. MwSt. |
|----------------|--------------|----------|---------------------------------|-------------|-----------------------|-----------------------|
| 100            | 0,5          | 18       | 12.500                          | D-39861     | 4,40                  | 5,28                  |
|                | 0,5          | 18       | 12.500                          | P-04494*    | 14,40                 | 17,28                 |
| 115            | 0,5          | 20       | 12.500                          | D-39883     | 4,80                  | 5,76                  |

\* High Quality Ausführung

## STAHLDRAHTKEGELBÜRSTEN - GEWELT - INNENGEWINDE M14



| Bürsten Ø (mm) | Draht Ø (mm) | max. Drehzahl min <sup>-1</sup> | Bestell-Nr. | Preis (€) exkl. MwSt. | Preis (€) inkl. MwSt. |
|----------------|--------------|---------------------------------|-------------|-----------------------|-----------------------|
| 100            | 0,3          | 12.500                          | D-39827     | 4,00                  | 4,80                  |
| 115            | 0,3          | 12.500                          | D-39849     | 4,40                  | 5,28                  |

## STAHLDRAHTTOPFBÜRSTEN - GEWELT - INNENGEWINDE M14



| Bürsten Ø (mm) | Draht Ø (mm) | max. Drehzahl min <sup>-1</sup> | Bestell-Nr. | Preis (€) exkl. MwSt. | Preis (€) inkl. MwSt. |
|----------------|--------------|---------------------------------|-------------|-----------------------|-----------------------|
| 60             | 0,3          | 12.500                          | D-24072     | 3,00                  | 3,60                  |
| 75             | 0,3          | 12.500                          | D-24094     | 3,60                  | 4,32                  |
| 100            | 0,3          | 8.500                           | D-29284     | 6,10                  | 7,32                  |

## MESSINGDRAHTTOPFBÜRSTEN - GEWELT - INNENGEWINDE M14



| Bürsten Ø (mm) | Draht Ø (mm) | max. Drehzahl min <sup>-1</sup> | Bestell-Nr. | Preis (€) exkl. MwSt. | Preis (€) inkl. MwSt. |
|----------------|--------------|---------------------------------|-------------|-----------------------|-----------------------|
| 60             | 0,3          | 12.500                          | D-39746     | 3,00                  | 3,60                  |
| 75             | 0,3          | 12.500                          | D-39768     | 3,60                  | 4,32                  |
| 90             | 0,3          | 8.500                           | D-39780     | 4,40                  | 5,28                  |
| 100            | 0,3          | 8.500                           | D-39805     | 5,70                  | 6,84                  |



## DIAMANT-FLIESENBOHRKRONEN

Geeignet für Winkelschleifer mit M14 Gewinde  
Zum Bearbeiten von Fliesen, Marmor und Granit



| Aufnahme | Durchmesser (mm) | max. Drehzahl min <sup>-1</sup> | Bestell-Nr. | Preis (€) exkl. MwSt. | Preis (€) inkl. MwSt. |
|----------|------------------|---------------------------------|-------------|-----------------------|-----------------------|
| M14      | 12               | 12.000                          | D-61101     | 18,90                 | 22,68                 |
|          | 14               | 12.000                          | D-44432     | 30,60                 | 36,72                 |
|          | 16               | 12.000                          | D-44448     | 30,60                 | 36,72                 |
|          | 20               | 12.000                          | D-44454     | 28,70                 | 34,44                 |
|          | 22               | 12.000                          | D-44460     | 32,60                 | 39,12                 |
|          | 25               | 12.000                          | D-44476     | 34,70                 | 41,64                 |
|          | 27               | 12.000                          | D-44482     | 37,00                 | 44,40                 |
|          | 30               | 12.000                          | D-44498     | 41,80                 | 50,16                 |
|          | 32               | 12.000                          | D-44507     | 44,30                 | 53,16                 |
|          | 35               | 12.000                          | D-44513     | 53,10                 | 63,72                 |
|          | 38               | 12.000                          | D-44529     | 50,00                 | 60,00                 |
|          | 40               | 12.000                          | D-44535     | 53,10                 | 63,72                 |
|          | 45               | 12.000                          | D-44541     | 56,10                 | 67,32                 |
|          | 51               | 12.000                          | D-44557     | 65,50                 | 78,60                 |
|          | 60               | 12.000                          | D-44585     | 76,50                 | 91,80                 |
|          | 67               | 12.000                          | D-44600     | 84,70                 | 101,64                |
|          | 68               | 12.000                          | D-44616     | 88,80                 | 106,56                |
|          | 70               | 12.000                          | D-44622     | 92,90                 | 111,48                |
| 75       | 12.000           | D-44638                         | 98,00       | 117,60                |                       |
| 80       | 12.000           | D-44644                         | 103,10      | 123,72                |                       |
| 83       | 12.000           | D-44650                         | 108,20      | 129,84                |                       |

## FLANSCH FÜR WINKELSCHLEIFER

|   | Beschreibung  | Geeignet für Modelle                       | Bestell-Nr. | Preis (€)<br>exkl. MwSt. | Preis (€)<br>inkl. MwSt. |
|---|---|--|-------------|--------------------------|--------------------------|
|  | Superflansch  | Ø 115-230 mm                               | 192227-7*   | 15,60                    | 18,72                    |
|  | Spannflansch  | Ø 115-230 mm Maschinen<br>ohne Motorbremse | 224415-9    | 1,50                     | 1,80                     |
|  | Spannflansch  | Ø 115-230 mm Maschinen<br>mit Motorbremse  | 224447-6    | 3,60                     | 4,32                     |
|  | Ezynut Flanschmutter                                      | Ø 180 / 230 mm                             | 195354-9**  | 50,00                    | 60,00                    |
|  | Super-Mutter  | Ø 115-230 mm                               | 196297-8*** | 17,80                    | 21,36                    |
|  | Flanschmutter   | Ø 115 / 125 / 150 mm                       | 224554-5    | 1,80                     | 2,16                     |
|  |   | Ø 180 / 230 mm                             | 224543-0    | 1,80                     | 2,16                     |
|  | Spezialnuss zum Öffnen der<br>Flanschmutter, Antrieb 1/2" | Ø 115-230 mm                               | 194305-9    | 34,70                    | 41,64                    |



\* Trennscheibe lässt sich dank Superflansch leichter demontieren. Nicht geeignet für Modelle mit Motorbremse.

\*\* Nicht verwendbar in Kombination mit Superflansch

\*\*\* Trennscheibe lässt sich dank Supermutter leichter demontieren.

Weil die Supermutter im Gegensatz zum Superflansch außen auf der Scheibe sitzt nur bedingt zum Schruppen geeignet

## GRIFFE FÜR WINKELSCHLEIFER

|  | Gewinde | Beschreibung   | Bestell-Nr. | Preis (€)<br>exkl. MwSt. | Preis (€)<br>inkl. MwSt. |
|--|---------|--|-------------|--------------------------|--------------------------|
|  | M8      | Standard   | 153489-2    | 1,50                     | 1,80                     |
| Standardgriff  |         | Vibrationsgedämpfter (AVT) Handgriff                             | 194514-0    | 14,40                    | 17,28                    |
|  | M14     | Standard   | 152539-0    | 3,00                     | 3,60                     |
| AVT-Griff  |         | Vibrationsgedämpfter (AVT) Handgriff                             | 162264-5    | 14,40                    | 17,28                    |
|  | M14     | Griffpositionsverlegung für besseren<br>Schwerpunkt beim Trennen | 194684-5*   | 13,40                    | 16,08                    |

\* Artikel wird ohne Handgriff geliefert

## SCHUTZHAUBEN FÜR WINKELSCHLEIFER

### SCHUTZHAUBEN SCHLEIFEN/TRENNEN



| Modelle  | SCHLEIFEN | Preis<br>(€) exkl.<br>Mwst. | Preis<br>(€) inkl.<br>Mwst. | SCHLEIFEN -<br>Werkzeuglos<br>verstellbar | Preis<br>(€) exkl.<br>Mwst. | Preis<br>(€) inkl.<br>Mwst. | TRENNEN   | Preis<br>(€) exkl.<br>Mwst. | Preis<br>(€) inkl.<br>Mwst. |
|--|-----------|-----------------------------|-----------------------------|---|-----------------------------|-----------------------------|-----------|-----------------------------|-----------------------------|
| 9557HN/HNR<br>9557HNRG   | 122891-0  | 6,40                        | ET 7,68                     | 123144-0                                  | 5,90                        | ET 7,08                     |           |                             |                             |
| 9558HN/HNR<br>9562CR<br>9562CVR<br>9565CR<br>9565CVR<br>9565H<br>9565PCV | 123099-9  | 3,90                        | ET 4,68                     | 135108-2                                  | 4,30                        | ET 5,16                     | 122911-0* | 4,70                        | ET 5,64                     |
| 9564H<br>BGA/DGA450<br>BGA/DGA452  | 123098-1  | 3,50                        | ET 4,20                     | 123144-0                                  | 5,90                        | ET 7,08                     |           |                             |                             |
| 9566CR   |           |                             |                             | 123146-6                                  | 6,40                        | ET 7,68                     | 165744-0  | 7,90                        | ET 9,48                     |
| DGA504<br>DGA506<br>DGA511<br>DGA513<br>DGA514<br>DGA517                 | 123099-9  | 3,90                        | ET 4,68                     | 123144-0                                  | 5,90                        | ET 7,08                     | 122911-0* | 4,70                        | ET 5,64                     |
| DGA519   |           |                             |                             | 347618-9                                  | 5,50                        | ET 6,60                     | 162708-5  | 7,40                        | ET 8,88                     |
| GA4530<br>GA4530R<br>GA4540<br>GA4540C<br>GA4540R<br>GA4541C<br>GA4541R  | 123098-1  | 3,50                        | ET 4,20                     | 123144-0                                  | 5,90                        | ET 7,08                     |           |                             |                             |
| GA5021<br>GA5021C  | 123099-9  | 3,90                        | ET 4,68                     | 135108-2                                  | 4,30                        | ET 5,16                     | 122911-0* | 4,70                        | ET 5,64                     |
| GA5030<br>GA5030R<br>GA5040<br>GA5040C<br>GA5040R<br>GA5041C<br>GA5041R  | 123099-9  | 3,90                        | ET 4,68                     | 123145-8                                  | 5,90                        | ET 7,08                     | 122911-0* | 4,70                        | ET 5,64                     |
| GA5051R<br>XGT 125 mm  |           |                             |                             | 347480-2                                  | 4,30                        | ET 5,16                     | 162557-0  | 16,70                       | 20,04                       |
| GA6021<br>GA6021C<br>GA6040  |           |                             |                             | 123146-6                                  | 6,40                        | ET 7,68                     | 165744-0  | 7,90                        | ET 9,48                     |
| DGA700/701<br>GA70xx Serie   | 122889-7  | 5,90                        | ET 7,08                     | 122846-5                                  | 7,90                        | ET 9,48                     | 122914-4  | 9,80                        | ET 11,76                    |
| GA035G<br>GA036G   |           |                             |                             | 347776-1                                  | 5,10                        | ET 6,12                     | 162947-7  | PaA                         | PaA                         |
| DGA900/901<br>GA90xx Serie   | 122891-0  | 6,40                        | ET 7,68                     | 122847-3                                  | 8,50                        | ET 10,20                    | 122891-0  | 6,40                        | ET 7,68                     |
| GA038G   |           |                             |                             | 127714-7                                  | 7,90                        | ET 9,48                     | 122913-6  | 11,30                       | ET 13,56                    |

\* Solange Vorrat reicht



## UNIVERSAL-AUFSTECKHAUBE TRENNEN

Diese universell einsetzbare Schutzhaube lässt sich in wenigen Sekunden werkzeuglos auf Schleif-Schutzhauben montieren und ebenso schnell wieder entfernen. Dadurch bleibt ein sicheres Arbeiten gewährleistet, während der bei abwechselnden Schleif- und Trennarbeiten oft mühsame Wechsel zwischen verschiedenen Schutzhauben entfällt.



| Geeignet für Modelle        | Bestell-Nr. | Preis (€) exkl. Mwst. | Preis (€) inkl. Mwst. |
|-----------------------------|-------------|-----------------------|-----------------------|
| Alle Winkelschleifer 125 mm | 199710-5    | 7,10                  | 8,52                  |

## ABSAUGHAUBEN FÜR WINKELSCHLEIFER



| Beschreibung   | Geeignet für Modelle          | Bestell-Nr. | Preis (€) exkl. Mwst. | Preis (€) inkl. Mwst. |
|--|-------------------------------|-------------|-----------------------|-----------------------|
| Absaughaube Alu mit Eintauchfunktion, Abgang Ø 38 mm | 115/125 mm Winkelschleifer    | 196845-3    | 80,60                 | 96,72                 |
|  | 125 mm X-LOCK Winkelschleifer | 191G05-4    | 80,60                 | 96,72                 |
|  | 125 mm XGT Winkelschleifer    | 191G06-2    | 65,50                 | 78,60                 |



|   |  |                      |          |         |
|---|--|----------------------|----------|---------|
| Absaughaube mit Eintauchfunktion, Abgang Ø 38 mm (erfordert Flansch 198678-2) | 230 mm Winkelschleifer   | 198440-5             | 137,70   | 165,24  |
|   | Innerer Flansch speziell für Maschinen mit elektrischer Bremse | Absaughaube 198440-5 | 198678-2 | 4,70 ET |



|                             |                            |          |        |        |
|-----------------------------|----------------------------|----------|--------|--------|
| Absaughaube, Abgang Ø 38 mm | 180/230 mm Winkelschleifer | 194044-1 | 228,50 | 274,20 |
|-----------------------------|----------------------------|----------|--------|--------|



|   |                            |              |          |       |
|---|----------------------------|--------------|----------|-------|
| Absaughaube zur Verwendung mit Diamantschleifscheiben, Abgang Ø 38 mm | 115/125 mm Winkelschleifer | 195239-9     | 50,00    | 60,00 |
|   | 125 mm XGT Winkelschleifer | 191F81-2     | 37,00    | 44,40 |
|   | 180/230 mm Winkelschleifer | 195385-8*    | 62,30    | 74,76 |
|   | Superflansch               | Ø 115-230 mm | 192227-7 | 15,60 |

\* darf nur mit Superflansch 192227-7 betrieben werden



## STAUBSCHUTZSETS FÜR WINKELSCHLEIFER



| Beschreibung                            | Geeignet für Modelle   | Bestell-Nr. | Preis (€) exkl. MwSt. | Preis (€) inkl. MwSt. |
|---|--|-------------|-----------------------|-----------------------|
| Staubschutzset für Winkelschleifer      | 9562CH/CVH/CR/CV, 9564H/CV, 9565H/C/CV/CVL/CR/CLR, 9566C/CV/CR | 193903-6    | 13,40                 | 16,08                 |
|   | GA7020, GA9020, GA7030/S, GA7040S, GA9030/S, GA9040S           | 194289-1    | 3,60                  | 4,32                  |
|   | 9565PCV  | 195446-4    | 9,30                  | 11,16                 |
| Staubschutzset für Akku-Winkelschleifer | GA6040-/GA5041-/GA5040-/GA4541-/GA4540                         | 198719-4    | 10,80                 | 12,96                 |
|   | DGA900/DGA700  | 457620-5    | 2,40                  | 2,88                  |

## SÄGEBLÄTTER FÜR METALL-TRENNSÄGEN

Sägeblätter für Metall-Trennsägen finden Sie im Kapitel „Sägen“ auf Seite 321!

## FÜHRUNGSSCHIENENADAPTER FÜR DIAMANTSCHNEIDER





| Beschreibung                 | Geeignet für         | Bestell-Nr. | Preis (€) exkl. MwSt. | Preis (€) inkl. MwSt. |
|------------------------------|----------------------|-------------|-----------------------|-----------------------|
| Adapterplatte aus Kunststoff | 4100KB/4100NH/DCC500 | 198673-2    | 18,90                 | 22,68                 |

**Führungsschienen und passendes Zubehör finden Sie auf Seite 341!**



## BLECHSCHEREN UND KNABBER

|   | Beschreibung               | Geeignet für Modelle        | Bestell-Nr. | Preis (€)<br>exkl. MwSt. | Preis (€)<br>inkl. MwSt. |
|---|----------------------------|-----------------------------|-------------|--------------------------|--------------------------|
|    | Kerbstift                  | JN1601/BJN161/DJN161        | A-83951     | 34,70                    | 41,64                    |
|   |                            | JN3200/JN3201               | 792728-1    | 32,60                    | 39,12                    |
|    | Matritze                   | JN1601/BJN161/DJN161        | A-15051     | 20,00                    | 24,00                    |
|   |                            | JN3200/JN3201               | 792292-2    | 32,60                    | 39,12                    |
|     | Messersatz                 | JS1600/JS1602               | 191383-0    | 32,60                    | 39,12                    |
|   |                            | JS1660/JS1601               | 792533-6    | 56,10                    | 67,32                    |
|   |                            | JS1670/BSJ101/DJS101/JS1000 | 792536-0    | 53,10                    | 63,72                    |
|   |                            | JS3200/JS3201               | 792287-5    | 39,20                    | 47,04                    |
|     | Schneidmesser              | JS1660/JS1601               | 792534-4    | 76,50                    | 91,80                    |
|   |                            | JS1670/BSJ101/DJS101/JS1000 | 792537-8    | 103,10                   | 123,72                   |
|   |                            | BSJ130/DJS130               | 792744-3    | 59,20                    | 71,04                    |
|    | Seitliches Messer - rechts | BSJ130/DJS130               | 792742-7    | 53,10                    | 63,72                    |
|   | Seitliches Messer - links  | BSJ130/DJS130               | 792743-5    | 53,10                    | 63,72                    |
|  | Einstellehre               | JS1660                      | 762013-6    | 3,60                     | 4,32                     |
|   |                            | JS3200/JS3201               | 762007-1    | 2,70                     | 3,24                     |





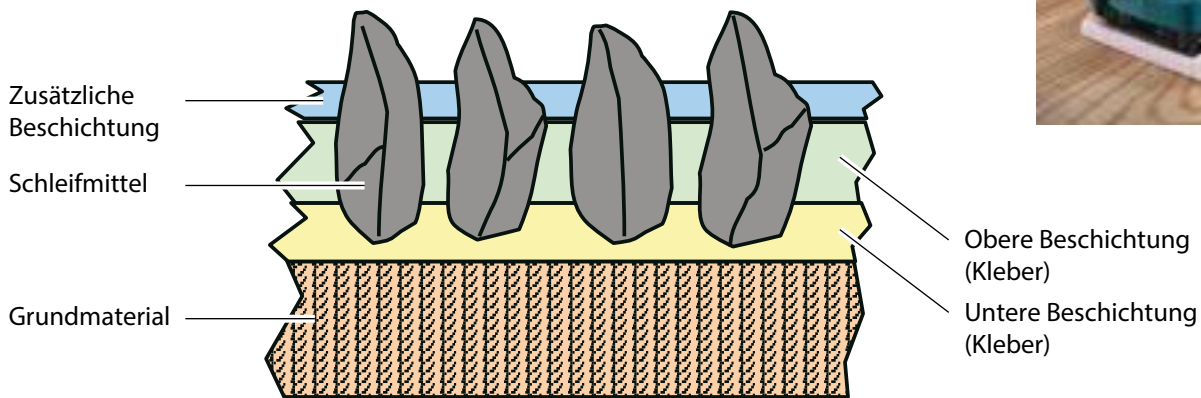

# Erklärung zu Schleifpapier

## Aufbau



## Schleifmittel

| Material Typ | Korund  | Siliziumkarbid   | Zirkon  |
|--------------|---|--|---|
| Abbildung    |  |  |  |
| Abkürzung    | A & WA  | C  | Z   |
| Anwendung    | Holz, Metall, etc.  | Stein, Druckguss, Glas, etc.   | Stahl, Faserplatten, etc.   |

## Korngröße

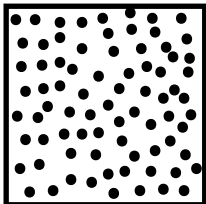
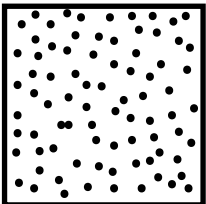
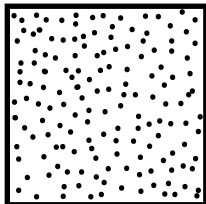
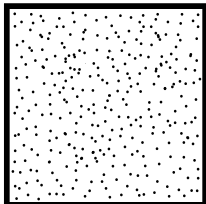
| Körnung   | Grob  | Mittel  | Fein   | Extra fein  |
|-----------|---|---|--|---|
|           | - 80  | 80 - 120  | 120 - 400  | 400 -   |
| Abbildung |  |  |  |  |

## BANDSCHLEIFER

### SCHLEIFPAPIERE FÜR BANDSCHLEIFER

#### Gewebeschleifbänder 76 x 457 mm

Geeignet für: Buntmetalle, Kunststoffe, Holz, Holz mit Nägeln, Metall, Stein

Geeignet für Modelle: 9910/9911



| Körnung   | Stk./Pkg.           | Bestell-Nr. | Preis (€) exkl. MwSt. | Preis (€) inkl. MwSt. |
|-----------|---------------------|-------------|-----------------------|-----------------------|
| 40        | 5                   | P-37091     | 8,70                  | 10,44                 |
| 60        | 5                   | P-37100     | 8,70                  | 10,44                 |
| 80        | 5                   | P-37116     | 8,70                  | 10,44                 |
| 100       | 5                   | P-37122     | 8,70                  | 10,44                 |
| 120       | 5                   | P-37138     | 8,70                  | 10,44                 |
| 150       | 5                   | P-37144     | 8,70                  | 10,44                 |
| 240       | 5                   | P-37150     | 8,70                  | 10,44                 |
| 40/80/120 | je 1 Stk. / Körnung | P-37166     | 5,30                  | 6,36                  |

#### Gewebeschleifbänder 76 x 610 mm

Geeignet für: Buntmetalle, Kunststoffe, Holz, Holz mit Nägeln, Metall, Stein

Geeignet für Modelle: 9920/9924DB



| Körnung | Stk./Pkg. | Bestell-Nr. | Preis (€) exkl. MwSt. | Preis (€) inkl. MwSt. |
|---------|-----------|-------------|-----------------------|-----------------------|
| 40      | 5         | P-37312     | 10,80                 | 12,96                 |
|         | 25        | P-51144     | 47,00                 | 56,40                 |
| 60      | 5         | P-37328     | 10,80                 | 12,96                 |
|         | 25        | P-51150     | 47,00                 | 56,40                 |
| 80      | 5         | P-37334     | 10,80                 | 12,96                 |
|         | 25        | P-51164     | 47,00                 | 56,40                 |
| 100     | 5         | P-37340     | 10,80                 | 12,96                 |
|         | 25        | P-51172     | 47,00                 | 56,40                 |
| 120     | 5         | P-37356     | 10,80                 | 12,96                 |
|         | 25        | P-51188     | 47,00                 | 56,40                 |
| 150     | 5         | P-37362     | 10,80                 | 12,96                 |
|         | 25        | P-51194     | 47,00                 | 56,40                 |
| 240     | 5         | P-37378     | 10,80                 | 12,96                 |
|         | 25        | P-51203     | 47,00                 | 56,40                 |

#### Gewebeschleifbänder 76 x 533 mm

Geeignet für: Buntmetalle, Kunststoffe, Holz, Holz mit Nägeln, Metall, Stein

Geeignet für Modelle: 9903



| Körnung | Stk./Pkg. | Bestell-Nr. | Preis (€) exkl. MwSt. | Preis (€) inkl. MwSt. |
|---------|-----------|-------------|-----------------------|-----------------------|
| 40      | 5         | P-37172     | 9,30                  | 11,16                 |
|         | 25        | P-37247     | 39,20                 | 47,04                 |
|         | 50        | P-43393     | 65,50                 | 78,60                 |
| 60      | 5         | P-37188     | 9,30                  | 11,16                 |
|         | 25        | P-37253     | 39,20                 | 47,04                 |
|         | 50        | P-43402     | 65,50                 | 78,60                 |
| 80      | 5         | P-37194     | 9,30                  | 11,16                 |
|         | 25        | P-37269     | 39,20                 | 47,04                 |
|         | 50        | P-43418     | 65,50                 | 78,60                 |
| 100     | 5         | P-37203     | 9,30                  | 11,16                 |
|         | 25        | P-37275     | 39,20                 | 47,04                 |
|         | 50        | P-43424     | 65,50                 | 78,60                 |
| 120     | 5         | P-37219     | 9,30                  | 11,16                 |
|         | 25        | P-37281     | 39,20                 | 47,04                 |
|         | 50        | P-43430     | 65,50                 | 78,60                 |
| 150     | 5         | P-37225     | 9,30                  | 11,16                 |
|         | 25        | P-37297     | 39,20                 | 47,04                 |
|         | 50        | P-43446     | 65,50                 | 78,60                 |
| 240     | 5         | P-37231     | 9,30                  | 11,16                 |
|         | 25        | P-37306     | 39,20                 | 47,04                 |
|         | 50        | P-43452     | 65,50                 | 78,60                 |

#### Gewebeschleifbänder 100 x 610 mm

Geeignet für: Buntmetalle, Kunststoffe, Holz, Holz mit Nägeln, Metall, Stein

Geeignet für Modelle: 9924DB/9402/9403/9404



| Körnung | Stk./Pkg. | Bestell-Nr. | Preis (€) exkl. MwSt. | Preis (€) inkl. MwSt. |
|---------|-----------|-------------|-----------------------|-----------------------|
| 40      | 5         | P-36887     | 11,60                 | 13,92                 |
|         | 25        | P-36952     | 47,00                 | 56,40                 |
|         | 50        | P-43468     | 88,80                 | 106,56                |
| 60      | 5         | P-36893     | 11,60                 | 13,92                 |
|         | 25        | P-36968     | 47,00                 | 56,40                 |
|         | 50        | P-43474     | 88,80                 | 106,56                |
| 80      | 5         | P-36902     | 11,60                 | 13,92                 |
|         | 25        | P-36974     | 47,00                 | 56,40                 |
|         | 50        | P-43480     | 80,60                 | 96,72                 |
| 100     | 5         | P-36918     | 11,60                 | 13,92                 |
|         | 25        | P-36980     | 47,00                 | 56,40                 |
|         | 50        | P-43496     | 88,80                 | 106,56                |
| 120     | 5         | P-36924     | 11,60                 | 13,92                 |
|         | 25        | P-36996     | 47,00                 | 56,40                 |
|         | 50        | P-43505     | 88,80                 | 106,56                |
| 150     | 5         | P-36930     | 11,60                 | 13,92                 |
|         | 25        | P-37007     | 47,00                 | 56,40                 |
|         | 50        | P-43511     | 88,80                 | 106,56                |
| 240     | 5         | P-36946     | 11,60                 | 13,92                 |
|         | 25        | P-37013     | 47,00                 | 56,40                 |
|         | 50        | P-43527     | 88,80                 | 106,56                |

## Gewebeschleifbänder 100 x 620 mm

Geeignet für: Buntmetalle, Kunststoffe, Holz, Holz mit Nägeln, Metall, Stein

Geeignet für Modelle: 9924DB



| Körnung | Stk./Pkg. | Bestell-Nr. | Preis (€) exkl. MwSt. | Preis (€) inkl. MwSt. |
|---------|-----------|-------------|-----------------------|-----------------------|
| 40      | 5         | P-37029     | 11,60                 | 13,92                 |
| 60      | 5         | P-37035     | 11,60                 | 13,92                 |
| 80      | 5         | P-37041     | 11,60                 | 13,92                 |
| 100     | 5         | P-37057     | 11,60                 | 13,92                 |
| 120     | 5         | P-37063     | 11,60                 | 13,92                 |
| 150     | 5         | P-37079     | 11,60                 | 13,92                 |
| 240     | 5         | P-37085     | 11,60                 | 13,92                 |

## Gewebeschleifbänder 100 x 560 mm

Geeignet für: Buntmetalle, Kunststoffe, Holz, Holz mit Nägeln, Metall, Stein

Geeignet für Modelle: AEG/DEWALT/RYOBI/ELU/HAFFNER



| Körnung | Stk./Pkg. | Bestell-Nr. | Preis (€) exkl. MwSt. | Preis (€) inkl. MwSt. |
|---------|-----------|-------------|-----------------------|-----------------------|
| 40      | 5         | P-36740     | 10,80                 | 12,96                 |
| 60      | 5         | P-36756     | 10,80                 | 12,96                 |
| 80      | 5         | P-36762     | 10,80                 | 12,96                 |
|         | 25        | P-36837     | 39,20                 | 47,04                 |
| 100     | 5         | P-36778     | 10,80                 | 12,96                 |
|         | 5         | P-36784     | 10,80                 | 12,96                 |
| 120     | 25        | P-36859     | 39,20                 | 47,04                 |
| 150     | 5         | P-36790     | 10,80                 | 12,96                 |
|         | 5         | P-36809     | 10,80                 | 12,96                 |
| 240     | 25        | P-36871     | 39,20                 | 47,04                 |

## STAHLPLATTEN

Robuste Grundplatte



| Geeignet für Modelle | Bestell-Nr. | Preis (€) exkl. MwSt. | Preis (€) inkl. MwSt. |
|----------------------|-------------|-----------------------|-----------------------|
| 9910/9911            | 344586-7    | 2,00                  | ET 2,40               |
| 9924DB               | 341705-6    | 2,00                  | ET 2,40               |
| 9401/9402            | 342328-3    | 2,30                  | ET 2,76               |

## KORKPLATTEN

Weiche Auflagefläche für schonende Schleifvorgänge



| Geeignet für Modelle | Bestell-Nr. | Preis (€) exkl. MwSt. | Preis (€) inkl. MwSt. |
|----------------------|-------------|-----------------------|-----------------------|
| 9903                 | 423312-8    | 1,40                  | ET 1,68               |
| 9924DB               | 423035-8    | 2,30                  | ET 2,76               |
| 9920                 | 423313-6    | 2,00                  | ET 2,40               |
| 9404                 | 423314-4    | 2,60                  | ET 3,12               |
| 9401/9402/9403       | 421093-8    | 2,30                  | ET 2,76               |

## GRAPHITPLATTEN

Auflagefläche mit verbesserter Gleitfähigkeit



| Geeignet für Modelle | Bestell-Nr. | Preis (€) exkl. MwSt. | Preis (€) inkl. MwSt. |
|----------------------|-------------|-----------------------|-----------------------|
| 9903                 | 193197-3    | 5,90                  | ET 7,08               |
| 9924DB               | 423036-6    | 2,30                  | ET 2,76               |
| 9920                 | 423316-0    | 2,90                  | ET 3,48               |
| 9404                 | 193201-8    | 7,90                  | ET 9,48               |
| 9403                 | 421648-9    | 3,20                  | ET 3,84               |
| 9401/9402            | A-86262     | 2,90                  | ET 3,48               |

## STAHLPLATTEN / KORKPLATTEN SETS

| Geeignet für Modelle | Bestell-Nr. | Preis (€) exkl. MwSt. | Preis (€) inkl. MwSt. |
|----------------------|-------------|-----------------------|-----------------------|
| 9903                 | 151749-6    | 3,90                  | ET 4,68               |
| 9920                 | 151750-1    | 3,90                  | ET 4,68               |
| 9404                 | 151751-9    | 4,70                  | ET 5,64               |
| 9403                 | 150980-1    | 4,30                  | ET 5,16               |



## STAUBSÄCKE



| Geeignet für Modelle | Bestell-Nr. | Preis (€) exkl. MwSt. | Preis (€) inkl. MwSt. |
|----------------------|-------------|-----------------------|-----------------------|
| 9910/9911            | 122548-3    | 8,70                  | 10,44                 |
| 9404/9920/9903       | 122591-2    | 14,40                 | 17,28                 |
| 9924DB/9900B         | 122296-4    | 14,40                 | 17,28                 |
| 9403                 | 122562-9    | 14,40                 | 17,28                 |

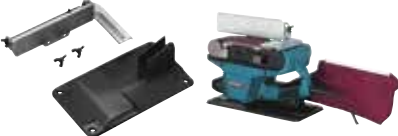

## SONSTIGES ZUBEHÖR BANDSCHLEIFER

|   | Beschreibung               | Geeignet für Modelle | Bestell-Nr. | Preis (€) exkl. MwSt. | Preis (€) inkl. MwSt. |
|---|----------------------------|----------------------|-------------|-----------------------|-----------------------|
|  | Schraubzwingen/Pair        | 9910/9911            | 192694-6    | 50,00                 | 60,00                 |
|   | Ständer für Bandschleifer  | 9902/9903/9404/9920  | 193055-3    | 103,10                | 123,72                |
|   |                            | 9924DB               | STEX122299  | 144,90                | 173,88                |
|   |                            | 9901                 | 122353-8*   | 62,30                 | 74,76                 |
|  | Standfuß für Bandschleifer | 9402                 | 342332-2    | 3,30                  | 3,96                  |
|  | Schleifrahmen              | 9920                 | 193071-5    | 113,30                | 135,96                |
|   |                            | 9404                 | 193072-3    | 103,10                | 123,72                |
|   |                            | 9903                 | 193070-7    | 108,20                | 129,84                |

\* solange Vorrat reicht

## EXZENTERSCHLEIFER & POLIERMASCHINEN

### SCHLEIFPAPIERE FÜR EXZENTERSCHLEIFER

#### Schleifpapiere Ø 125 mm (Klett, 8 Loch)

Geeignet für: Buntmetalle, Kunststoffe, Holz, Holz mit Nägeln, Metall, Stein

Geeignet für Modelle: BO5010/BO5012/BO5030/  
BO5031/BO5020/BO5021/  
BO5041/BBO180/DBO180



| Körnung | Stk./Pkg. | Bestell-Nr. | Preis (€) exkl. MwSt. | Preis (€) inkl. MwSt. |
|---------|-----------|-------------|-----------------------|-----------------------|
| 40      | 10        | P-43533     | 4,40                  | 5,28                  |
|         | 50        | P-43620     | 18,90                 | 22,68                 |
| 60      | 10        | P-43549     | 4,40                  | 5,28                  |
|         | 50        | P-43636     | 18,90                 | 22,68                 |
| 80      | 10        | P-43555     | 4,40                  | 5,28                  |
|         | 50        | P-43642     | 18,90                 | 22,68                 |
| 100     | 10        | P-43561     | 4,40                  | 5,28                  |
|         | 50        | P-43658     | 18,90                 | 22,68                 |
| 120     | 10        | P-43577     | 4,40                  | 5,28                  |
|         | 50        | P-43664     | 18,90                 | 22,68                 |
| 180     | 10        | P-43583     | 4,40                  | 5,28                  |
|         | 50        | P-43670     | 18,90                 | 22,68                 |
| 240     | 10        | P-43599     | 4,40                  | 5,28                  |
|         | 50        | P-43686     | 18,90                 | 22,68                 |
| 320     | 10        | P-43608     | 4,40                  | 5,28                  |
|         | 50        | P-43692     | 18,90                 | 22,68                 |
| 400     | 10        | P-43614     | 4,40                  | 5,28                  |
|         | 50        | P-43701     | 18,90                 | 22,68                 |

#### Schleifpapiere Lack Ø 125 mm (Klett, 8 Loch)

Geeignet für: Lacke und Farben, Buntmetalle, Kunststoffe, Holz, Holz mit Nägeln, Metall, Stein

Geeignet für Modelle: BO5010/BO5012/BO5030/  
BO5031/BO5020/BO5021/  
BO5041/BBO180/DBO180



| Körnung | Stk./Pkg. | Bestell-Nr. | Preis (€) exkl. MwSt. | Preis (€) inkl. MwSt. |
|---------|-----------|-------------|-----------------------|-----------------------|
| 40      | 10        | P-33342     | 4,00                  | 4,80                  |
|         | 50        | P-37384     | 16,70                 | 20,04                 |
| 60      | 10        | P-33358     | 4,00                  | 4,80                  |
|         | 50        | P-37390     | 16,70                 | 20,04                 |
| 80      | 10        | P-33364     | 4,00                  | 4,80                  |
|         | 50        | P-37409     | 16,70                 | 20,04                 |
| 100     | 10        | P-33370     | 4,00                  | 4,80                  |
|         | 50        | P-37415     | 16,70                 | 20,04                 |
| 120     | 10        | P-33386     | 4,00                  | 4,80                  |
|         | 50        | P-37421     | 16,70                 | 20,04                 |
| 180     | 10        | P-33392     | 4,00                  | 4,80                  |
|         | 50        | P-37437     | 16,70                 | 20,04                 |
| 240     | 10        | P-33401     | 4,00                  | 4,80                  |
|         | 50        | P-37443     | 16,70                 | 20,04                 |
| 320     | 10        | P-33417     | 4,00                  | 4,80                  |
|         | 50        | P-37459     | 16,70                 | 20,04                 |
| 400     | 10        | P-33423     | 4,00                  | 4,80                  |
|         | 50        | P-37465     | 16,70                 | 20,04                 |



## Schleifpapiere Ø 150 mm (Klett, 6 Loch)

Geeignet für: Buntmetalle, Kunststoffe, Holz, Holz mit Nägeln, Metall, Stein

Geeignet für Modelle: BO6030/BO6040/BO6050



| Körnung | Stk./Pkg. | Bestell-Nr. | Preis (€) exkl. MwSt. | Preis (€) inkl. MwSt. |
|---------|-----------|-------------|-----------------------|-----------------------|
| 40      | 10        | P-37471     | 6,10                  | 7,32                  |
|         | 50        | P-37568     | 24,00                 | 28,80                 |
| 60      | 10        | P-37487     | 6,10                  | 7,32                  |
|         | 50        | P-37574     | 24,00                 | 28,80                 |
| 80      | 10        | P-37493     | 6,10                  | 7,32                  |
|         | 50        | P-37580     | 24,00                 | 28,80                 |
| 100     | 10        | P-37502     | 6,10                  | 7,32                  |
|         | 50        | P-37596     | 24,00                 | 28,80                 |
| 120     | 10        | P-37518     | 6,10                  | 7,32                  |
|         | 50        | P-37605     | 24,00                 | 28,80                 |
| 180     | 10        | P-37524     | 6,10                  | 7,32                  |
|         | 50        | P-37611     | 24,00                 | 28,80                 |
| 240     | 10        | P-37530     | 6,10                  | 7,32                  |
|         | 50        | P-37627     | 24,00                 | 28,80                 |
| 320     | 10        | P-37546     | 6,10                  | 7,32                  |
|         | 50        | P-37633     | 24,00                 | 28,80                 |
| 400     | 10        | P-37552     | 6,10                  | 7,32                  |
|         | 50        | P-37649     | 24,00                 | 28,80                 |

## Schleifpapiere Lack Ø 150 mm (Klett, 6 Loch)

Geeignet für: Lacke und Farben, Buntmetalle, Kunststoffe, Holz, Holz mit Nägeln, Metall, Stein

Geeignet für Modelle: BO6030/BO6040/BO6050



| Körnung | Stk./Pkg. | Bestell-Nr. | Preis (€) exkl. MwSt. | Preis (€) inkl. MwSt. |
|---------|-----------|-------------|-----------------------|-----------------------|
| 40      | 10        | P-37655     | 6,10                  | 7,32                  |
|         | 50        | P-37742     | 24,00                 | 28,80                 |
| 60      | 10        | P-37661     | 6,10                  | 7,32                  |
|         | 50        | P-37758     | 24,00                 | 28,80                 |
| 80      | 10        | P-37677     | 6,10                  | 7,32                  |
|         | 50        | P-37764     | 24,00                 | 28,80                 |
| 100     | 10        | P-37683     | 6,10                  | 7,32                  |
|         | 50        | P-37770     | 24,00                 | 28,80                 |
| 120     | 10        | P-37699     | 6,10                  | 7,32                  |
|         | 50        | P-37786     | 24,00                 | 28,80                 |
| 180     | 10        | P-37708     | 6,10                  | 7,32                  |
|         | 50        | P-37792     | 24,00                 | 28,80                 |
| 240     | 10        | P-37714     | 6,10                  | 7,32                  |
|         | 50        | P-37801     | 24,00                 | 28,80                 |
| 320     | 10        | P-37720     | 6,10                  | 7,32                  |
|         | 50        | P-37817     | 24,00                 | 28,80                 |
| 400     | 10        | P-37736     | 6,10                  | 7,32                  |
|         | 50        | P-37823     | 24,00                 | 28,80                 |

## Schleifpapiere Ø 150 mm (Klett, 8 + 1 Loch)

Geeignet für: Buntmetalle, Kunststoffe, Holz, Holz mit Nägeln, Metall, Stein

Geeignet für Modelle: BO6030/BO6040/BO6050



| Körnung | Stk./Pkg. | Bestell-Nr. | Preis (€) exkl. MwSt. | Preis (€) inkl. MwSt. |
|---------|-----------|-------------|-----------------------|-----------------------|
| 40      | 10        | P-31918     | 6,10                  | 7,32                  |
|         | 50        | P-32574     | 24,00                 | 28,80                 |
| 60      | 10        | P-31924     | 6,10                  | 7,32                  |
|         | 50        | P-32580     | 24,00                 | 28,80                 |
| 80      | 10        | P-31930     | 6,10                  | 7,32                  |
|         | 50        | P-32596     | 24,00                 | 28,80                 |
| 100     | 10        | P-31946     | 6,10                  | 7,32                  |
|         | 50        | P-32605     | 24,00                 | 28,80                 |
| 120     | 10        | P-31952     | 6,10                  | 7,32                  |
|         | 50        | P-32611     | 24,00                 | 28,80                 |
| 150     | 10        | P-31968     | 6,10                  | 7,32                  |
| 180     | 10        | P-31974     | 6,10                  | 7,32                  |
|         | 50        | P-32633     | 24,00                 | 28,80                 |
| 220     | 10        | P-31980     | 6,10                  | 7,32                  |
| 240     | 10        | P-31996     | 6,10                  | 7,32                  |
| 320     | 10        | P-32007     | 6,10                  | 7,32                  |
|         | 50        | P-32661     | 24,00                 | 28,80                 |
| 400     | 10        | P-32013     | 6,10                  | 7,32                  |
|         | 50        | P-32677     | 24,00                 | 28,80                 |

## Schleifpapiere Lack Ø 150 mm (Klett, 8 + 1 Loch)

Geeignet für: Lacke und Farben, Buntmetalle, Kunststoffe, Holz, Holz mit Nägeln, Metall, Stein

Geeignet für Modelle: BO6030/BO6040/BO6050















| Körnung | Stk./Pkg. | Bestell-Nr. | Preis (€) exkl. MwSt. | Preis (€) inkl. MwSt. |
|---------|-----------|-------------|-----------------------|-----------------------|
| 40      | 10        | P-37839     | 6,10                  | 7,32                  |
|         | 50        | P-37948     | 24,00                 | 28,80                 |
| 60      | 10        | P-37845     | 6,10                  | 7,32                  |
|         | 50        | P-37954     | 24,00                 | 28,80                 |
| 80      | 10        | P-37851     | 6,10                  | 7,32                  |
|         | 50        | P-37960     | 24,00                 | 28,80                 |
| 100     | 10        | P-37867     | 6,10                  | 7,32                  |
|         | 50        | P-37976     | 24,00                 | 28,80                 |
| 120     | 10        | P-37873     | 6,10                  | 7,32                  |
|         | 50        | P-37982     | 24,00                 | 28,80                 |
| 150     | 10        | P-37889     | 6,10                  | 7,32                  |
| 180     | 10        | P-37895     | 6,10                  | 7,32                  |
|         | 50        | P-37998     | 24,00                 | 28,80                 |
| 220     | 10        | P-37904     | 6,10                  | 7,32                  |
| 240     | 10        | P-37910     | 6,10                  | 7,32                  |
|         | 50        | P-38009     | 24,00                 | 28,80                 |
| 320     | 10        | P-37926     | 6,10                  | 7,32                  |
|         | 50        | P-38015     | 24,00                 | 28,80                 |
| 400     | 10        | P-37932     | 6,10                  | 7,32                  |
|         | 50        | P-38021     | 24,00                 | 28,80                 |

## SCHLEIFTELLER

|   | Beschreibung                               | Durchmesser (mm) | Geeignete Modelle  | Bestell-Nr. | Preis (€) exkl. MwSt. | Preis (€) inkl. MwSt. |
|---|--|------------------|--|-------------|-----------------------|-----------------------|
|     | Schleifteller - Klett                      | 123              | BO5010/BO5012/BO5030/<br>BO5031/BO5020/BO5021/<br>BO5041/BBO180/DBO180 | 743081-8    | 15,60                 | 18,72                 |
|   | Hart/polieren - Klett                      | 130              | BO6050   | 197317-1    | 41,80                 | 50,16                 |
|   | Hart/grobe Schleifarbeiten - Klett         | 150              | BO6030/BO6040  | 196685-9    | 34,70                 | 41,64                 |
|   | Weich/alle Schleifarbeiten - Klett         | 150              | BO6030/BO6040  | 196684-1    | 41,80                 | 50,16                 |
|   | Superweich/feinster Schliff - Klett        | 150              | BO6030/BO6040  | 196686-7    | 39,20                 | 47,04                 |
|   | Hart/grobe Schleifarbeiten - Klett         | 150              | BO6050   | 197315-5    | 47,00                 | 56,40                 |
|   | Weich/alle Schleifarbeiten - Klett         | 150              | BO6050   | 197314-7    | 47,00                 | 56,40                 |
|   | Superweich/feinster Schliff - Klett        | 150              | BO6050   | 197316-3    | 47,00                 | 56,40                 |
|    | Adapter für Gewinde                        | M14 auf 5/8"     | Alle Modelle   | D-56960     | 15,60                 | 18,72                 |
|    | Schleifteller - Klett                      | 125              | PO5000C  | 197922-4    | 53,10                 | 63,72                 |
|   |  | 150              | PO6000C/DPO600   | 197928-2    | 56,10                 | 67,32                 |
|   |  | 165              | 9227CB/9237CB  | 743053-3    | 18,90                 | 22,68                 |
|    | Schleifteller - Klett                      | 115              | 9565CVL/CVR/SA5040C  | 743060-6    | 17,80                 | 21,36                 |
|   |  | 120              | 9565CVL/ CVR/ 9237CB/<br>9207SPB/ 9227CB/ SA7000C                      | P-21777     | 9,30                  | 11,16                 |
|   | Schleifteller - elastisch<br>inkl. Flansch | 115              | 115 mm Winkelschleifer   | P-05882     | 4,80                  | 5,76                  |
|   |  | 125              | 125 mm Winkelschleifer   | P-05898     | 5,70                  | 6,84                  |
|   |  | 150              | 150 mm Winkelschleifer   | P-05907     | 7,10                  | 8,52                  |
|   |  | 180              | 180 mm Winkelschleifer   | P-05913     | 6,60                  | 7,92                  |
|  | Schleifteller - weich                      | 150              | GV6010   | 743033-9    | 18,90                 | 22,68                 |
|  | Gummiteller                                | 150              | GV6010   | 743025-8    | 4,80                  | 5,76                  |
|   | Senkkopfschraube                           |                  | Gummiteller 743025-8   | 265812-0    | 0,90                  | 1,08                  |
|   | Flanschscheibe                             |                  | Gummiteller 743025-8   | 253951-8    | 1,50                  | 1,80                  |



## POLIERHAUBEN / SCHWÄMME

|   | Beschreibung  | Durchmesser (mm) | Geeignet für Modelle  | Bestell-Nr. | Preis (€) exkl. MwSt. | Preis (€) inkl. MwSt. |
|---|---|------------------|---|-------------|-----------------------|-----------------------|
|    | Klett-Polierhaube zum Hochglanzpolieren von Wachs   | 140              | BO5012 / BO5031 / BO5021 / BO5041                                 | 794560-9    | 24,00                 | 28,80                 |
|   |   | 150              | BO6030, BO6040, BO6050, DPO500, DPO600, PO6000C                   | 199424-6    | 24,00                 | 28,80                 |
|    | Klett-Schaumgummiteller zum Auftragen von Wachs   | 123              | BO5012 / BO5031 / BO5021 / BO5041                                 | 794558-6    | 18,90                 | 22,68                 |
|    | Klett-Filzteller zum Entfernen von Wachs  | 125              | BO5012 / BO5031 / BO5021 / BO5041                                 | 196152-4    | 24,00                 | 28,80                 |
|   |   | 150              | BO6030, BO6050, DPO500, DPO600, PO6000C                           | 193288-0    | 20,00                 | 24,00                 |
|    | Woll-Polierhaube - Klett  | 125              | BO5030, BO5031, BO5041, BO5031, PO5000C, DPO500                   | D-70867     | 7,10                  | 8,52                  |
|    | Polierhaube - Klett passend für Schleifteller - Klett: 743053-3   | 180              | PV7000C/9207SPB/9227CB/9237CB/SA7000C                             | 192629-7    | 18,90                 | 22,68                 |
|   | Polierhaube   | 180              | 9207SPB/SA7000C   | 794176-0    | 21,30                 | 25,56                 |
|  | Klett-Schwamm, gelb, fest   | 190              | SA7000C   | D-70786     | 12,50                 | 15,00                 |
|  | Klett-Schwamm, weiß, mittel   | 190              | SA7000C   | D-70792     | 12,50                 | 15,00                 |
|  | Klett-Schwamm, schwarz  | 190              | PV7000C/SA7000C   | 193470-1    | 30,60                 | 36,72                 |
|  | Klett-Schwamm weiß - dichter stabiler Schwamm zum Bearbeiten von 2-Schicht-Farbsystemen                         | 150              | BO6040/BO6050/9565CVL/9207SPB/9237CB/9227CB/SA7000C/PO6000/DPO600 | P-21727     | 12,50                 | 15,00                 |
|  | Klett-Schwamm blau - weicher Schwamm zum Bearbeiten von Zellstoffen, Acryl usw.                                 | 150              | BO6040/BO6050/9565CVL/9207SPB/9237CB/9227CB/SA7000C/PO6000/DPO600 | P-21733     | 10,00                 | 12,00                 |
|  | Klett-Schwamm orange - fester Schwamm für Polier- und Mischanforderungen / geringe Dicke für schwierige Stellen | 150              | BO6040/BO6050/9565CVL/9207SPB/9237CB/9227CB/SA7000C/PO6000/DPO600 | P-21749     | 10,00                 | 12,00                 |
|  | Schaumgummiteller zum Auftragen von Wachs   | 150              | PO6000C/DPO600  | 197894-3    | 20,00                 | 24,00                 |
|  | Lammfellhaube mit 5/8" Aufnahme   | 230              | 230 mm Winkelschleifer max. Drehzahl 4.000 U/min                  | D-56954*    | 24,00                 | 28,80                 |

\* benötigt Gewindeadapter M14 auf 5/8", Best.-Nr. D-56960. Solange Vorrat reicht.

## FIBERSCHEIBEN „CORUNDUM“



| Scheiben Ø (mm) | Bohrungs Ø (mm) | Körnung | Stk./Pkg. | Geeignet für Modelle   | Bestell-Nr. | Preis (€) exkl. MwSt. | Preis (€) inkl. MwSt. |
|-----------------|-----------------|---------|-----------|------------------------|-------------|-----------------------|-----------------------|
| 125             | 13,0            | 24      | 5         | 125 mm Winkelschleifer | P-00957     | 6,10                  | 7,32                  |
|                 | 13,0            | 36      | 5         |                        | P-00963     | 6,10                  | 7,32                  |
|                 | 13,0            | 40      | 5         |                        | P-00979     | 6,10                  | 7,32                  |
|                 | 13,0            | 60      | 5         |                        | P-00985     | 6,10                  | 7,32                  |
|                 | 13,0            | 80      | 5         |                        | P-00991     | 6,10                  | 7,32                  |
|                 | 13,0            | 100     | 5         |                        | P-01002     | 6,10                  | 7,32                  |
|                 | 13,0            | 120     | 5         |                        | P-01018     | 6,10                  | 7,32                  |
| 180             | 13,0            | 16      | 5         | 180 mm Winkelschleifer | P-01024     | 7,60                  | 9,12                  |
|                 | 13,0            | 24      | 5         |                        | P-01030     | 7,60                  | 9,12                  |
|                 | 13,0            | 36      | 5         |                        | P-01046     | 7,60                  | 9,12                  |
|                 | 13,0            | 40      | 5         |                        | P-01052     | 7,60                  | 9,12                  |
|                 | 13,0            | 50      | 5         |                        | P-01068     | 7,60                  | 9,12                  |
|                 | 13,0            | 60      | 5         |                        | P-01074     | 7,60                  | 9,12                  |
|                 | 13,0            | 80      | 5         |                        | P-01080     | 7,60                  | 9,12                  |
|                 | 13,0            | 100     | 5         |                        | P-01096     | 7,60                  | 9,12                  |
|                 | 13,0            | 120     | 5         |                        | P-01105     | 7,60                  | 9,12                  |

## SCHLEIFPAPIER - KLETT

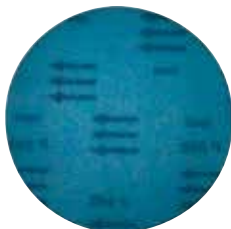

| Scheiben Ø (mm) | Körnung | Stk./Pkg. | Modell                               | Bestell-Nr. | Preis (€) exkl. MwSt. | Preis (€) inkl. MwSt. |
|-----------------|---------|-----------|--------------------------------------|-------------|-----------------------|-----------------------|
| 180             | K40     | 10        | PV7000C / 9207SPB / 9227CB / SA7000C | P-33439     | 8,70                  | 10,44                 |
|                 | K60     | 10        |                                      | P-38037     | 8,70                  | 10,44                 |
|                 | K80     | 10        |                                      | P-33445     | 8,70                  | 10,44                 |
|                 | K100    | 10        |                                      | P-38043     | 8,70                  | 10,44                 |
|                 | K120    | 10        |                                      | P-33451     | 8,70                  | 10,44                 |
|                 | K240    | 10        |                                      | P-38059     | 8,70                  | 10,44                 |
|                 | K320    | 10        |                                      | P-38065     | 8,70                  | 10,44                 |
|                 | K360    | 10        |                                      | P-38071     | 8,70                  | 10,44                 |
|                 | K400    | 10        |                                      | P-38087     | 8,70                  | 10,44                 |
|                 | K500    | 10        |                                      | P-38093     | 8,70                  | 10,44                 |



## HALTEGRIFFE





| Beschreibung | Geeignet für Modelle | Bestell-Nr. | Preis (€) exkl. MwSt. | Preis (€) inkl. MwSt. |
|--------------|----------------------|-------------|-----------------------|-----------------------|
| Griff        | BO5041               | 125779-3    | 7,10                  | 8,52                  |
|              | PO6000C              | 144163-3    | 5,30                  | 6,36                  |

# AKKU-POLIERSCHLEIFER DPV300/PV301D



## SCHLEIFSCHEIBEN

|   | Durchmesser (mm) | Körnung | Anwendungsbereich                         | Stk./Pkg. | Bestell-Nr. | Preis (€) exkl. Mwst. | Preis (€) inkl. Mwst. |
|---|------------------|---------|---|-----------|-------------|-----------------------|-----------------------|
|  | 50               | A60     | Schleifen, fassen, entgraten und polieren | 25        | E-07412     | 37,00                 | 44,40                 |
|   | 50               | A80     |   | 25        | E-07428     | 37,00                 | 44,40                 |
|   | 50               | A120    |   | 25        | E-07434     | 37,00                 | 44,40                 |
|  | 50               | Z60     | Schleifen, fassen und entgraten           | 25        | E-07440     | 37,00                 | 44,40                 |
|   | 50               | Z80     |   | 25        | E-07456     | 37,00                 | 44,40                 |



## POLIERVLISSCHIEBEN

|  | Durchmesser (mm) | Körnung    | Typ   | Anwendungsbereich                              | Stk./Pkg. | Bestell-Nr. | Preis (€) exkl. Mwst. | Preis (€) inkl. Mwst. |
|--|------------------|------------|-------|--|-----------|-------------|-----------------------|-----------------------|
|   | 50               | Grob       | Hart  | Oberflächen polieren; Rost und Farbe entfernen | 25        | E-07462     | 68,80                 | 82,56                 |
|  | 50               | Mittel     | Hart  |  | 25        | E-07478     | 68,80                 | 82,56                 |
|  | 50               | Fein       | Hart  |  | 25        | E-07484     | 68,80                 | 82,56                 |
|  | 50               | Mittel     | Weich | Oberflächen polieren                           | 25        | E-07490     | 59,20                 | 71,04                 |
|  | 50               | Fein       | Weich |  | 25        | E-07509     | 59,20                 | 71,04                 |
|  | 50               | Extra fein | Weich |  | 25        | E-07515     | 59,20                 | 71,04                 |

## POLIERPADS - KLETT

|   | Durchmesser (mm) | Farbe / Typ | Bestell-Nr. | Preis (€) exkl. Mwst. | Preis (€) inkl. Mwst. |
|---|------------------|-------------|-------------|-----------------------|-----------------------|
|  | 80               | Gelb        | 191N90-9    | 10,00                 | 12,00                 |
|  | 80               | Weiß        | 191N91-7    | 10,00                 | 12,00                 |
|  | 80               | Wolle       | 191N92-5    | 10,00                 | 12,00                 |

## ADAPTER UND SCHLEIFTELLER

|   | Beschreibung                                       | Durchmesser (mm) | Bestell-Nr. | Preis (€) exkl. Mwst. | Preis (€) inkl. Mwst. |
|---|--|------------------|-------------|-----------------------|-----------------------|
|  | Schleifteller für Schleif- und Poliervliesscheiben | 50               | 743124-6    | 10,00                 | 12,00                 |
|  | Adapter zu Schleifteller 743124-6                  |                  | 743126-2    | 2,70                  | 3,24                  |
|  | Schleifteller für Polierpads                       | 75               | 743125-4    | 30,60                 | 36,72                 |

## AKKU-LANGHALSSCHLEIFER

### SCHLEIFPAPIER - 225 MM



| Körnung      | Stk./Pkg. | Bestell-Nr. | Preis (€)<br>exkl. MwSt. | Preis (€)<br>inkl. MwSt. |
|--------------|-----------|-------------|--------------------------|--------------------------|
| 40K trocken  | 25        | B-68389     | 30,60                    | 36,72                    |
| 80K trocken  | 25        | B-68395     | 28,70                    | 34,44                    |
| 120K trocken | 25        | B-68404     | 25,50                    | 30,60                    |
| 150K trocken | 25        | E-02375     | 25,50                    | 30,60                    |
| 180K trocken | 25        | B-68410     | 25,50                    | 30,60                    |
| 220K trocken | 25        | E-02381     | 25,50                    | 30,60                    |
| 320K trocken | 25        | B-68426     | 25,50                    | 30,60                    |

### SCHLEIFTELLER



| Beschreibung  | Geeignet für<br>Modell | Bestell-Nr. | Preis (€)<br>exkl. MwSt. | Preis (€)<br>inkl. MwSt. |
|---------------|------------------------|-------------|--------------------------|--------------------------|
| Hart 220 mm   | DSL800                 | 199938-5    | 68,80                    | 82,56                    |
| Weich 210 mm  | DSL800                 | 199939-3    | 68,80                    | 82,56                    |
| Mittel 210 mm | DSL800                 | 199940-8    | 68,80                    | 82,56                    |



# SCHWINGSCHLEIFER

## SCHLEIFPAPIERE FÜR SCHWINGSCHLEIFER

### Schleifpapiere 114 x 140 mm (ungelocht)

Geeignet für: Buntmetalle, Kunststoffe, Holz, Holz mit Nägeln, Metall, Stein



Geeignet für Modelle: BO4555/BO4556/BO4557

| Körnung | Stk./Pkg. | Bestell-Nr. | Preis (€) exkl. MwSt. | Preis (€) inkl. MwSt. |
|---------|-----------|-------------|-----------------------|-----------------------|
| 40      | 10        | P-36398     | 3,00                  | 3,60                  |
| 60      | 10        | P-32904     | 3,00                  | 3,60                  |
|         | 50        | P-36441     | 10,80                 | 12,96                 |
| 80      | 10        | P-36407     | 3,00                  | 3,60                  |
| 100     | 10        | P-32910     | 3,00                  | 3,60                  |
|         | 50        | P-36463     | 10,80                 | 12,96                 |
| 120     | 10        | P-32926     | 3,00                  | 3,60                  |
|         | 50        | P-36479     | 10,80                 | 12,96                 |
| 150     | 10        | P-32932     | 3,00                  | 3,60                  |
|         | 50        | P-36485     | 10,80                 | 12,96                 |
| 180     | 10        | P-36413     | 3,00                  | 3,60                  |
| 240     | 10        | P-36429     | 3,00                  | 3,60                  |

### Schleifpapiere Lack 114 x 140 mm (ungelocht)

Geeignet für: Lacke und Farben, Buntmetalle, Kunststoffe, Holz, Holz mit Nägeln, Metall, Stein



Geeignet für Modelle: BO4555/BO4556/BO4557

| Körnung | Stk./Pkg. | Bestell-Nr. | Preis (€) exkl. MwSt. | Preis (€) inkl. MwSt. |
|---------|-----------|-------------|-----------------------|-----------------------|
| 40      | 10        | P-36516     | 4,00                  | 4,80                  |
| 60      | 10        | P-36522     | 4,00                  | 4,80                  |
|         | 50        | P-36603     | 15,60                 | 18,72                 |
| 80      | 10        | P-36538     | 4,00                  | 4,80                  |
|         | 50        | P-36619     | 15,60                 | 18,72                 |
| 100     | 10        | P-36544     | 4,00                  | 4,80                  |
|         | 50        | P-36625     | 15,60                 | 18,72                 |
| 120     | 10        | P-36550     | 4,00                  | 4,80                  |
| 150     | 10        | P-36566     | 4,00                  | 4,80                  |
|         | 50        | P-36647     | 15,60                 | 18,72                 |
| 180     | 10        | P-36572     | 4,00                  | 4,80                  |
| 240     | 10        | P-36588     | 4,00                  | 4,80                  |
|         | 50        | P-36669     | 15,60                 | 18,72                 |

### Schleifpapiere 114 x 102 mm (Klett, 6 Loch)

Geeignet für: Buntmetalle, Kunststoffe, Holz, Holz mit Nägeln, Metall, Stein



Geeignet für Modelle: BO4555/BO4565

| Körnung | Stk./Pkg. | Bestell-Nr. | Preis (€) exkl. MwSt. | Preis (€) inkl. MwSt. |
|---------|-----------|-------------|-----------------------|-----------------------|
| 40      | 10        | P-33087     | 4,00                  | 4,80                  |
|         | 50        | P-42416     | 15,60                 | 18,72                 |
| 60      | 10        | P-33093     | 4,00                  | 4,80                  |
|         | 50        | P-42422     | 15,60                 | 18,72                 |
| 80      | 10        | P-33102     | 4,00                  | 4,80                  |
|         | 50        | P-42438     | 15,60                 | 18,72                 |
| 100     | 10        | P-33118     | 4,00                  | 4,80                  |
|         | 50        | P-42444     | 15,60                 | 18,72                 |
| 120     | 10        | P-33124     | 4,00                  | 4,80                  |
|         | 50        | P-42450     | 15,60                 | 18,72                 |
| 150     | 10        | P-33130     | 4,00                  | 4,80                  |
|         | 50        | P-42466     | 15,60                 | 18,72                 |
| 180     | 10        | P-33146     | 4,00                  | 4,80                  |
|         | 50        | P-42472     | 15,60                 | 18,72                 |
| 240     | 10        | P-33152     | 4,00                  | 4,80                  |
|         | 50        | P-42488     | 15,60                 | 18,72                 |
| 320     | 10        | P-33168     | 4,00                  | 4,80                  |
|         | 50        | P-42494     | 15,60                 | 18,72                 |

### Schleifpapiere Lack 114 x 102 mm (Klett, 6 Loch)

Geeignet für: Lacke und Farben, Buntmetalle, Kunststoffe, Holz, Holz mit Nägeln, Metall, Stein



Geeignet für Modelle: BO4555/BO4565

| Körnung | Stk./Pkg. | Bestell-Nr. | Preis (€) exkl. MwSt. | Preis (€) inkl. MwSt. |
|---------|-----------|-------------|-----------------------|-----------------------|
| 40      | 10        | P-35807     | 4,80                  | 5,76                  |
|         | 50        | P-42503     | 18,90                 | 22,68                 |
| 60      | 10        | P-35813     | 4,80                  | 5,76                  |
|         | 50        | P-42519     | 18,90                 | 22,68                 |
| 80      | 10        | P-35829     | 4,80                  | 5,76                  |
|         | 50        | P-42525     | 18,90                 | 22,68                 |
| 100     | 10        | P-35835     | 4,80                  | 5,76                  |
|         | 50        | P-42531     | 18,90                 | 22,68                 |
| 120     | 10        | P-35841     | 4,80                  | 5,76                  |
|         | 50        | P-42547     | 18,90                 | 22,68                 |
| 150     | 10        | P-35857     | 4,80                  | 5,76                  |
|         | 50        | P-42553     | 18,90                 | 22,68                 |
| 180     | 10        | P-35863     | 4,80                  | 5,76                  |
|         | 50        | P-42569     | 18,90                 | 22,68                 |
| 240     | 10        | P-35879     | 4,80                  | 5,76                  |
|         | 50        | P-42575     | 18,90                 | 22,68                 |
| 320     | 10        | P-35885     | 4,80                  | 5,76                  |
|         | 50        | P-42581     | 18,90                 | 22,68                 |

## Schleifpapier 95 x 95 mm (Klett, 6 Loch)

Geeignet für: Buntmetalle, Kunststoffe, Holz, Holz mit Nägeln, Metall, Stein

Geeignet für Modelle: BO4565



| Körnung | Stk./Pkg. | Bestell-Nr. | Preis (€) exkl. MwSt. | Preis (€) inkl. MwSt. |
|---------|-----------|-------------|-----------------------|-----------------------|
| 40      | 10        | P-33255     | 3,30                  | 3,96                  |
|         | 50        | P-42597     | 13,40                 | 16,08                 |
| 60      | 10        | P-33261     | 3,30                  | 3,96                  |
|         | 50        | P-42606     | 13,40                 | 16,08                 |
| 80      | 10        | P-33277     | 3,30                  | 3,96                  |
|         | 50        | P-42612     | 13,40                 | 16,08                 |
| 100     | 10        | P-33283     | 3,30                  | 3,96                  |
|         | 50        | P-42628     | 13,40                 | 16,08                 |
| 120     | 10        | P-33299     | 3,30                  | 3,96                  |
|         | 50        | P-42634     | 13,40                 | 16,08                 |
| 150     | 10        | P-33308     | 3,30                  | 3,96                  |
|         | 50        | P-42640     | 13,40                 | 16,08                 |
| 180     | 10        | P-33314     | 3,30                  | 3,96                  |
|         | 50        | P-42656     | 13,40                 | 16,08                 |
| 240     | 10        | P-33320     | 3,30                  | 3,96                  |
|         | 50        | P-42662     | 13,40                 | 16,08                 |
| 320     | 10        | P-33336     | 3,30                  | 3,96                  |
|         | 50        | P-42678     | 13,40                 | 16,08                 |

## Schleifpapier Lack 94 x 94 mm (Klett, 6 Loch)

Geeignet für: Lacke und Farben, Buntmetalle, Kunststoffe, Holz, Holz mit Nägeln, Metall, Stein

Geeignet für Modelle: BO4565



| Körnung | Stk./Pkg. | Bestell-Nr. | Preis (€) exkl. MwSt. | Preis (€) inkl. MwSt. |
|---------|-----------|-------------|-----------------------|-----------------------|
| 40      | 10        | P-42684     | 3,30                  | 3,96                  |
|         | 50        | P-42771     | 13,40                 | 16,08                 |
| 60      | 10        | P-42690     | 3,30                  | 3,96                  |
|         | 50        | P-42787     | 13,40                 | 16,08                 |
| 80      | 10        | P-42709     | 3,30                  | 3,96                  |
|         | 50        | P-42793     | 13,40                 | 16,08                 |
| 100     | 10        | P-42715     | 3,30                  | 3,96                  |
|         | 50        | P-42802     | 13,40                 | 16,08                 |
| 120     | 10        | P-42721     | 3,30                  | 3,96                  |
|         | 50        | P-42818     | 13,40                 | 16,08                 |
| 150     | 10        | P-42737     | 3,30                  | 3,96                  |
|         | 50        | P-42824     | 13,40                 | 16,08                 |
| 180     | 10        | P-42743     | 3,30                  | 3,96                  |
|         | 50        | P-42830     | 13,40                 | 16,08                 |
| 240     | 10        | P-42759     | 3,30                  | 3,96                  |
|         | 50        | P-42846     | 13,40                 | 16,08                 |
| 320     | 10        | P-42765     | 3,30                  | 3,96                  |
|         | 50        | P-42852     | 13,40                 | 16,08                 |

## Schleifpapiere 100 x 240 mm (Klett, 10 Loch)

Geeignet für: Buntmetalle, Kunststoffe, Holz, Holz mit Nägeln, Metall, Stein

Geeignet für Modelle: BO4563



| Körnung | Stk./Pkg. | Bestell-Nr. | Preis (€) exkl. MwSt. | Preis (€) inkl. MwSt. |
|---------|-----------|-------------|-----------------------|-----------------------|
| 40      | 10        | P-42868     | 5,30                  | 6,36                  |
|         | 50        | P-42949     | 22,50                 | 27,00                 |
| 60      | 10        | P-42874     | 5,30                  | 6,36                  |
|         | 50        | P-42955     | 22,50                 | 27,00                 |
| 80      | 10        | P-42880     | 5,30                  | 6,36                  |
|         | 50        | P-42961     | 22,50                 | 27,00                 |
| 100     | 10        | P-42896     | 5,30                  | 6,36                  |
|         | 50        | P-42977     | 22,50                 | 27,00                 |
| 120     | 10        | P-42905     | 5,30                  | 6,36                  |
|         | 50        | P-42983     | 22,50                 | 27,00                 |
| 150     | 10        | P-42911     | 5,30                  | 6,36                  |
| 180     | 10        | P-42927     | 5,30                  | 6,36                  |
| 240     | 10        | P-42933     | 5,30                  | 6,36                  |
|         | 50        | P-43016     | 22,50                 | 27,00                 |

## Schleifpapiere 93 x 228 mm (ungelocht)

Geeignet für: Buntmetalle, Kunststoffe, Holz, Holz mit Nägeln, Metall, Stein

Geeignet für Modelle: 9036/BO3700/  
BO3710/BO3711



| Körnung | Stk./Pkg. | Bestell-Nr. | Preis (€) exkl. MwSt. | Preis (€) inkl. MwSt. |
|---------|-----------|-------------|-----------------------|-----------------------|
| 40      | 10        | P-36136     | 2,70                  | 3,24                  |
|         | 50        | P-36186     | 10,00                 | 12,00                 |
| 60      | 10        | P-32948     | 2,70                  | 3,24                  |
|         | 50        | P-36192     | 10,00                 | 12,00                 |
| 80      | 10        | P-36142     | 2,70                  | 3,24                  |
|         | 50        | P-36201     | 10,00                 | 12,00                 |
| 100     | 10        | P-32954     | 2,70                  | 3,24                  |
|         | 50        | P-36217     | 10,00                 | 12,00                 |
| 120     | 10        | P-36158     | 2,70                  | 3,24                  |
|         | 50        | P-36223     | 10,00                 | 12,00                 |
| 150     | 10        | P-32960     | 2,70                  | 3,24                  |
|         | 50        | P-36239     | 10,00                 | 12,00                 |
| 180     | 10        | P-36164     | 2,70                  | 3,24                  |
|         | 50        | P-36245     | 10,00                 | 12,00                 |
| 240     | 10        | P-36170     | 2,70                  | 3,24                  |
|         | 50        | P-36251     | 10,00                 | 12,00                 |



## Schleifpapiere 93 x 228 mm (8 Loch)

Geeignet für: Buntmetalle, Kunststoffe, Holz, Holz mit Nägeln, Metall, Stein

Geeignet für Modelle: BO3700/BO3710/BO3711



| Körnung | Stk./Pkg. | Bestell-Nr. | Preis (€) exkl. MwSt. | Preis (€) inkl. MwSt. |
|---------|-----------|-------------|-----------------------|-----------------------|
| 40      | 10        | P-31837     | 3,00                  | 3,60                  |
|         | 50        | P-36055     | 10,80                 | 12,96                 |
| 60      | 10        | P-31843     | 3,00                  | 3,60                  |
|         | 50        | P-36061     | 10,80                 | 12,96                 |
| 80      | 10        | P-31859     | 3,00                  | 3,60                  |
|         | 50        | P-36077     | 10,80                 | 12,96                 |
| 100     | 10        | P-31865     | 3,00                  | 3,60                  |
|         | 50        | P-36083     | 10,80                 | 12,96                 |
| 120     | 10        | P-36011     | 3,00                  | 3,60                  |
|         | 50        | P-36099     | 10,80                 | 12,96                 |
| 150     | 10        | P-36027     | 3,00                  | 3,60                  |
|         | 50        | P-36108     | 10,80                 | 12,96                 |
| 180     | 10        | P-36033     | 3,00                  | 3,60                  |
|         | 50        | P-36114     | 10,80                 | 12,96                 |
| 240     | 10        | P-36049     | 3,00                  | 3,60                  |
|         | 50        | P-36120     | 10,80                 | 12,96                 |

## Schleifpapiere 93 x 185 mm (Klett, 8 Loch)

Geeignet für: Buntmetalle, Kunststoffe, Holz, Holz mit Nägeln, Metall, Stein

Geeignet für Modelle: BO3700/BO3710/BO3711



| Körnung | Stk./Pkg. | Bestell-Nr. | Preis (€) exkl. MwSt. | Preis (€) inkl. MwSt. |
|---------|-----------|-------------|-----------------------|-----------------------|
| 40      | 10        | P-31871     | 4,00                  | 4,80                  |
|         | 50        | P-35938     | 16,70                 | 20,04                 |
| 60      | 10        | P-31887     | 4,00                  | 4,80                  |
|         | 50        | P-35944     | 16,70                 | 20,04                 |
| 80      | 10        | P-31893     | 4,00                  | 4,80                  |
|         | 50        | P-35950     | 16,70                 | 20,04                 |
| 100     | 10        | P-31902     | 4,00                  | 4,80                  |
|         | 50        | P-35966     | 16,70                 | 20,04                 |
| 120     | 10        | P-35891     | 4,00                  | 4,80                  |
|         | 50        | P-35972     | 16,70                 | 20,04                 |
| 150     | 10        | P-35900     | 4,00                  | 4,80                  |
|         | 50        | P-35988     | 16,70                 | 20,04                 |
| 180     | 10        | P-35916     | 4,00                  | 4,80                  |
|         | 50        | P-35994     | 16,70                 | 20,04                 |
| 240     | 10        | P-35922     | 4,00                  | 4,80                  |
|         | 50        | P-36005     | 16,70                 | 20,04                 |

## Schleifpapiere 115 x 280 mm (ungelocht)

Geeignet für: Buntmetalle, Kunststoffe, Holz, Holz mit Nägeln, Metall, Stein

Geeignet für Modelle: BO4900V/9046



| Körnung | Stk./Pkg. | Bestell-Nr. | Preis (€) exkl. MwSt. | Preis (€) inkl. MwSt. |
|---------|-----------|-------------|-----------------------|-----------------------|
| 40      | 10        | P-36267     | 3,60                  | 4,32                  |
|         | 50        | P-36310     | 15,60                 | 18,72                 |
| 60      | 10        | P-32976     | 3,60                  | 4,32                  |
|         | 50        | P-36326     | 15,60                 | 18,72                 |
| 80      | 10        | P-36273     | 3,60                  | 4,32                  |
|         | 50        | P-36332     | 15,60                 | 18,72                 |
| 100     | 10        | P-32982     | 3,60                  | 4,32                  |
|         | 50        | P-36348     | 15,60                 | 18,72                 |
| 120     | 10        | P-36289     | 3,60                  | 4,32                  |
|         | 50        | P-36354     | 15,60                 | 18,72                 |
| 150     | 10        | P-32998     | 3,60                  | 4,32                  |
|         | 50        | P-36360     | 15,60                 | 18,72                 |
| 180     | 10        | P-36295     | 3,60                  | 4,32                  |
|         | 50        | P-36376     | 15,60                 | 18,72                 |
| 240     | 10        | P-36304     | 3,60                  | 4,32                  |
|         | 50        | P-36382     | 15,60                 | 18,72                 |

## Schleifpapiere 115x 280 mm (14 Loch)

Geeignet für: Buntmetalle, Kunststoffe, Holz, Holz mit Nägeln, Metall, Stein

Geeignet für Modelle: BO4900V/9046



| Körnung | Stk./Pkg. | Bestell-Nr. | Preis (€) exkl. MwSt. | Preis (€) inkl. MwSt. |
|---------|-----------|-------------|-----------------------|-----------------------|
| 40      | 10        | P-33009     | 3,60                  | 4,32                  |
|         | 50        | P-35645     | 15,60                 | 18,72                 |
| 60      | 10        | P-33015     | 3,60                  | 4,32                  |
|         | 50        | P-35651     | 15,60                 | 18,72                 |
| 80      | 10        | P-33021     | 3,60                  | 4,32                  |
|         | 50        | P-35667     | 15,60                 | 18,72                 |
| 100     | 10        | P-33037     | 3,60                  | 4,32                  |
|         | 50        | P-35673     | 15,60                 | 18,72                 |
| 120     | 10        | P-33043     | 3,60                  | 4,32                  |
|         | 50        | P-35689     | 15,60                 | 18,72                 |
| 150     | 10        | P-33059     | 3,60                  | 4,32                  |
|         | 50        | P-35695     | 15,60                 | 18,72                 |
| 180     | 10        | P-33065     | 3,60                  | 4,32                  |
|         | 50        | P-35704     | 15,60                 | 18,72                 |
| 240     | 10        | P-33071     | 3,60                  | 4,32                  |
|         | 50        | P-35710     | 15,60                 | 18,72                 |

## Schleifpapiere 115 x 229 mm (Klett, 10 Loch)

Geeignet für: Buntmetalle, Kunststoffe, Holz,  
Holz mit Nägeln, Metall, Stein

Geeignet für Modelle: BO4900V/9046



| Körnung | Stk./Pkg. | Bestell-Nr. | Preis<br>(€) exkl.<br>Mwst. | Preis<br>(€) inkl.<br>Mwst. |
|---------|-----------|-------------|-----------------------------|-----------------------------|
| 40      | 10        | P-33174     | 5,70                        | 6,84                        |
|         | 50        | P-35726     | 25,50                       | 30,60                       |
| 60      | 10        | P-33180     | 5,70                        | 6,84                        |
|         | 50        | P-35732     | 25,50                       | 30,60                       |
| 80      | 10        | P-33196     | 5,70                        | 6,84                        |
|         | 50        | P-35748     | 25,50                       | 30,60                       |
| 100     | 10        | P-33205     | 5,70                        | 6,84                        |
|         | 50        | P-35754     | 25,50                       | 30,60                       |
| 120     | 10        | P-33211     | 5,70                        | 6,84                        |
|         | 50        | P-35760     | 25,50                       | 30,60                       |
| 150     | 10        | P-33227     | 5,70                        | 6,84                        |
|         | 50        | P-35776     | 25,50                       | 30,60                       |
| 180     | 10        | P-33233     | 5,70                        | 6,84                        |
|         | 50        | P-35782     | 25,50                       | 30,60                       |
| 240     | 10        | P-33249     | 5,70                        | 6,84                        |
|         | 50        | P-35798     | 25,50                       | 30,60                       |

## Schleifpapiere 115 x 229 mm (Klett, 14 Loch)

Geeignet für: Buntmetalle, Kunststoffe, Holz,  
Holz mit Nägeln, Metall, Stein

Geeignet für Modelle: BO4900V/9046



| Körnung | Stk./Pkg. | Bestell-Nr. | Preis<br>(€) exkl.<br>Mwst. | Preis<br>(€) inkl.<br>Mwst. |
|---------|-----------|-------------|-----------------------------|-----------------------------|
| 40      | 10        | P-43022     | 6,10                        | 7,32                        |
|         | 50        | P-43103     | 25,50                       | 30,60                       |
| 60      | 10        | P-43038     | 6,10                        | 7,32                        |
|         | 50        | P-43119     | 25,50                       | 30,60                       |
| 80      | 10        | P-43044     | 6,10                        | 7,32                        |
|         | 50        | P-43125     | 25,50                       | 30,60                       |
| 100     | 10        | P-43050     | 6,10                        | 7,32                        |
|         | 50        | P-43131     | 25,50                       | 30,60                       |
| 120     | 10        | P-43066     | 6,10                        | 7,32                        |
|         | 50        | P-43147     | 25,50                       | 30,60                       |
| 150     | 10        | P-43072     | 6,10                        | 7,32                        |
|         | 50        | P-43153     | 25,50                       | 30,60                       |
| 180     | 10        | P-43088     | 6,10                        | 7,32                        |
|         | 50        | P-43169     | 25,50                       | 30,60                       |
| 240     | 10        | P-43094     | 6,10                        | 7,32                        |
|         | 50        | P-43175     | 25,50                       | 30,60                       |

## Schleifpapier 80 x 133 mm (Klett, 8 Loch)









| Körnung | Stk./Pkg. | Bestell-Nr. | Preis<br>(€) exkl.<br>Mwst. | Preis<br>(€) inkl.<br>Mwst. |
|---------|-----------|-------------|-----------------------------|-----------------------------|
| 40      | 10        | P-42173     | 2,70                        | 3,24                        |
| 60      | 10        | P-42189     | 2,70                        | 3,24                        |
| 80      | 10        | P-42195     | 2,70                        | 3,24                        |
|         | 50        | P-42254     | 10,00                       | 12,00                       |
| 120     | 10        | P-42204     | 2,70                        | 3,24                        |
|         | 50        | P-42260     | 10,00                       | 12,00                       |
| 180     | 10        | P-42210     | 2,70                        | 3,24                        |
|         | 50        | P-42276     | 10,00                       | 12,00                       |
| 240     | 10        | P-42226     | 2,70                        | 3,24                        |
|         | 50        | P-42282     | 10,00                       | 12,00                       |

## Schleifpapier 80 x 166 mm (Klett, 8 Loch)







| Körnung | Stk./Pkg. | Bestell-Nr. | Preis<br>(€) exkl.<br>Mwst. | Preis<br>(€) inkl.<br>Mwst. |
|---------|-----------|-------------|-----------------------------|-----------------------------|
| 40      | 10        | P-42298     | 2,70                        | 3,24                        |
| 60      | 10        | P-42307     | 2,70                        | 3,24                        |
| 80      | 10        | P-42313     | 2,70                        | 3,24                        |
| 120     | 10        | P-42329     | 2,70                        | 3,24                        |
| 180     | 10        | P-42335     | 2,70                        | 3,24                        |
| 240     | 10        | P-42341     | 2,70                        | 3,24                        |

## STAUBSÄCKE / -HALTER / -BOXEN

|   | Beschreibung  | Geeignet für Modelle   | Bestell-Nr. | Preis (€)<br>exkl. MwSt. | Preis (€)<br>inkl. MwSt. |
|---|---|--|-------------|--------------------------|--------------------------|
|  | Staubbox inkl. Papiersack -<br>Passender Filtersack: 168557-8 /<br>Passendes Papiersack Set: 194746-9 |  | 135246-0    | 6,60                     | 7,92                     |
|  | 5 Stk. Papierstaubsäcke -<br>Passend zu Staubbox 135246-0   | BO4565/BO4555/BO4557/<br>BO3700/BO3710/BO3711/<br>BO5030/BO5031/BO5041/<br>BBO180/DBO180 | 194746-9    | 4,40                     | 5,28                     |
|  | 1 Stk. Gewebestaubsack -<br>Passend zu Staubbox 135246-0  |  | 168557-8    | 2,10                     | 2,52                     |
|  | 5 Stk. Papierstaubsäcke (kurz) -<br>Staubsack passend für Staubsackhalter<br>193932-9                 | BO4565/BO4555/BO4557/<br>BO3700/BO3710/BO3711/<br>BO5030/BO5031                          | 193712-3    | 6,10                     | 7,32                     |
|   | Papiersackhalter inkl. Papiersack<br>(lang) -<br>Passender Staubsack ist 193293-7                     | 9046/BO4900V/<br>BO6030/BO5021   | 193294-5    | 16,70                    | 20,04                    |
|   | 5 Stk. Papierstaubsäcke (lang) -<br>Passend für Staubsackhalter 193294-5                              |  | 193293-7    | 6,10                     | 7,32                     |

## SONSTIGES ZUBEHÖR SCHWINGSCHLEIFER

|   | Beschreibung                          | Geeignet für Modelle | Bestell-Nr. | Preis (€)<br>exkl. MwSt. | Preis (€)<br>inkl. MwSt. |
|---|---------------------------------------|----------------------|-------------|--------------------------|--------------------------|
|  | Spezial Grundplatte Klett             | BO3700/BO3710/BO3711 | 194930-6    | 17,80                    | 21,36                    |
|  | Locherplatte 93 x 228 mm /<br>8 Loch  | BO3700/BO3710/BO3711 | 192989-7    | 8,10                     | 9,72                     |
|   | Locherplatte 93 x 228 mm /<br>8 Loch  | 9036                 | 163292-3*   | 11,60                    | 13,92                    |
|  | Locherplatte 114 x 102 mm /<br>6 Loch | BO4555/BO4556/BO4557 | 450066-4    | 0,90                     | 1,08                     |
|  | Locherplatte 115 x 280 mm /<br>8 Loch | BO4900V/9046         | 192523-3    | 24,00                    | 28,80                    |

\* solange Vorrat reicht



## ELEKTRONIKFEILEN

### SCHLEIFPAPIERE FÜR ELEKTRONIKFEILEN

#### Gewebeschleifbänder 6 x 533 mm

Geeignet für: Buntmetalle, Kunststoffe, Holz, Holz mit Nägeln, Metall, Stein

Geeignet für Modelle: 9032/DBS180



| Körnung | Stk./Pkg. | Bestell-Nr. | Preis (€) exkl. MwSt. | Preis (€) inkl. MwSt. |
|---------|-----------|-------------|-----------------------|-----------------------|
| 40      | 5         | P-43181     | 4,80                  | 5,76                  |
| 60      | 5         | P-43197     | 4,80                  | 5,76                  |
| 80      | 5         | P-43206     | 4,80                  | 5,76                  |
| 100     | 5         | P-43212     | 4,80                  | 5,76                  |
| 120     | 5         | P-43228     | 4,80                  | 5,76                  |
| 150     | 5         | P-43234     | 4,80                  | 5,76                  |
| 240     | 5         | P-43240     | 4,80                  | 5,76                  |

#### Gewebeschleifbänder 9 x 533 mm

Geeignet für: Buntmetalle, Kunststoffe, Holz, Holz mit Nägeln, Metall, Stein

Geeignet für Modelle: 9032/DBS180



| Körnung | Stk./Pkg. | Bestell-Nr. | Preis (€) exkl. MwSt. | Preis (€) inkl. MwSt. |
|---------|-----------|-------------|-----------------------|-----------------------|
| 40      | 5         | P-43256     | 5,30                  | 6,36                  |
| 60      | 5         | P-43262     | 5,30                  | 6,36                  |
| 80      | 5         | P-43278     | 5,30                  | 6,36                  |
| 100     | 5         | P-43284     | 5,30                  | 6,36                  |
| 120     | 5         | P-43290     | 5,30                  | 6,36                  |
| 150     | 5         | P-43309     | 5,30                  | 6,36                  |
| 240     | 5         | P-43315     | 5,30                  | 6,36                  |



#### Gewebeschleifbänder 13 x 533 mm

Geeignet für: Buntmetalle, Kunststoffe, Holz, Holz mit Nägeln, Metall, Stein

Geeignet für Modelle: 9032/DBS180



| Körnung | Stk./Pkg. | Bestell-Nr. | Preis (€) exkl. MwSt. | Preis (€) inkl. MwSt. |
|---------|-----------|-------------|-----------------------|-----------------------|
| 40      | 5         | P-43321     | 6,60                  | 7,92                  |
| 60      | 5         | P-43337     | 6,60                  | 7,92                  |
| 80      | 5         | P-43343     | 6,60                  | 7,92                  |
| 100     | 5         | P-43359     | 6,60                  | 7,92                  |
| 120     | 5         | P-43365     | 6,60                  | 7,92                  |
| 150     | 5         | P-43371     | 6,60                  | 7,92                  |
| 240     | 5         | P-43387     | 6,60                  | 7,92                  |

#### Gewebeschleifbänder 30 x 533 mm

Geeignet für: Buntmetalle, Kunststoffe, Holz, Holz mit Nägeln, Metall, Stein

Geeignet für Modelle: 9031



| Körnung | Stk./Pkg. | Bestell-Nr. | Preis (€) exkl. MwSt. | Preis (€) inkl. MwSt. |
|---------|-----------|-------------|-----------------------|-----------------------|
| 40      | 5         | P-36675     | 4,40                  | 5,28                  |
| 60      | 5         | P-36681     | 4,40                  | 5,28                  |
| 80      | 5         | P-36697     | 4,40                  | 5,28                  |
| 100     | 5         | P-36706     | 4,40                  | 5,28                  |
| 120     | 5         | P-36712     | 4,40                  | 5,28                  |
| 150     | 5         | P-36728     | 4,40                  | 5,28                  |
| 240     | 5         | P-36734     | 4,40                  | 5,28                  |

#### Gewebeschleifbänder 30 x 533 mm (Glas)



Geeignet für: Glas-Trockenschliff

Geeignet für Modelle: 9031



| Körnung | Stk./Pkg. | Bestell-Nr. | Preis (€) exkl. MwSt. | Preis (€) inkl. MwSt. |
|---------|-----------|-------------|-----------------------|-----------------------|
| 40      | 5         | P-01395     | 10,00                 | 12,00                 |
| 60      | 5         | P-01404     | 10,00                 | 12,00                 |
| 80      | 5         | P-01199     | 10,00                 | 12,00                 |
| 100     | 5         | P-01208     | 10,00                 | 12,00                 |
| 120     | 5         | P-01214     | 10,00                 | 12,00                 |
| 150     | 5         | P-01220     | 10,00                 | 12,00                 |
| 180     | 5         | P-01236     | 10,00                 | 12,00                 |

## SONSTIGES ZUBEHÖR ELEKTRONIKFEILEN

|   | Beschreibung                                 | Geeignet für Modelle | Bestell-Nr. | Preis (€)<br>exkl. MwSt. | Preis (€)<br>inkl. MwSt. |
|---|--|----------------------|-------------|--------------------------|--------------------------|
|   | 6 mm Führungsbühnenarm                       | 9032/DBS180          | 125157-7    | 84,70                    | 101,64                   |
|   | 9 mm Führungsbühnenarm                       | 9032/DBS180          | 125158-5    | 34,70                    | 41,64                    |
|   | 13 mm Führungsbühnenarm                      | 9032/DBS180          | 125159-3    | 76,50                    | 91,80                    |
|  | Führungsschlitten                            | 9032/DBS180          | 193618-5    | 32,60                    | 39,12                    |
|  | Bandabdeckung<br>(verbessert Staubabsaugung) | 9032/DBS180          | 191N60-8    | 20,00                    | 24,00                    |

## SCHLEIFPAPIER AUF ROLLE



| Körnung | Maße (mm/m) | Bestell-Nr. | Preis (€)<br>exkl. MwSt. | Preis (€)<br>inkl. MwSt. |
|---------|-------------|-------------|--------------------------|--------------------------|
| 40      | 120/5       | P-38102     | 4,80                     | 5,76                     |
|         | 120/50      | P-38196     | 44,30                    | 53,16                    |
| 60      | 120/5       | P-38118     | 4,80                     | 5,76                     |
|         | 120/50      | P-38205     | 41,80                    | 50,16                    |
| 80      | 120/5       | P-38124     | 4,80                     | 5,76                     |
|         | 120/50      | P-38211     | 41,80                    | 50,16                    |
| 100     | 120/5       | P-38130     | 4,80                     | 5,76                     |
|         | 120/50      | P-38227     | 41,80                    | 50,16                    |
| 120     | 120/5       | P-38146     | 4,80                     | 5,76                     |
|         | 120/50      | P-38233     | 41,80                    | 50,16                    |
| 180     | 120/5       | P-38152     | 4,80                     | 5,76                     |
|         | 120/50      | P-38249     | 41,80                    | 50,16                    |
| 240     | 120/5       | P-38168     | 4,80                     | 5,76                     |
|         | 120/50      | P-38255     | 41,80                    | 50,16                    |
| 320     | 120/5       | P-38174     | 4,80                     | 5,76                     |
|         | 120/50      | P-38261     | 41,80                    | 50,16                    |
| 400     | 120/5       | P-38180     | 4,80                     | 5,76                     |
|         | 120/50      | P-38277     | 41,80                    | 50,16                    |

## SCHLEIFPAPIER FÜR PARKETTSCHEIFMASCHINEN (SOLANGE VORRAT REICHT)

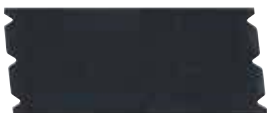

| Körnung | Maße (mm) | Bestell-Nr. | Preis (€)<br>exkl. MwSt. | Preis (€)<br>inkl. MwSt. |
|---------|-----------|-------------|--------------------------|--------------------------|
| 24      | 203x476   | P-43717     | 41,80                    | 50,16                    |
| 36      | 203x476   | P-43723     | 34,70                    | 41,64                    |
| 40      | 203x476   | P-43739     | 30,60                    | 36,72                    |
| 50      | 203x476   | P-43745     | 25,50                    | 30,60                    |
| 60      | 203x476   | P-43751     | 25,50                    | 30,60                    |
| 80      | 203x476   | P-43767     | 25,50                    | 30,60                    |
| 100     | 203x476   | P-43773     | 24,00                    | 28,80                    |
| 120     | 203x476   | P-43789     | 24,00                    | 28,80                    |

## BODENSCHLEIFPAPIER (SOLANGE VORRAT REICHT)



| Scheiben Ø (mm) | Körnung | Bohrungs Ø (mm) | Stk./Pkg. | Bestell-Nr. | Preis (€) exkl. MwSt. | Preis (€) inkl. MwSt. |
|-----------------|---------|-----------------|-----------|-------------|-----------------------|-----------------------|
| 180             | K40     | 21              | 25        | P-43826     | 12,50                 | 15,00                 |
|                 | K50     | 21              | 25        | P-43832     | 10,80                 | 12,96                 |
|                 | K60     | 21              | 25        | P-43848     | 10,80                 | 12,96                 |
|                 | K120    | 21              | 25        | P-43876     | 9,30                  | 11,16                 |

## BÜRSTENSCHLEIFER 9741

### SCHLEIFNYLON-BÜRSTE

Zum strukturieren von Weichholz und zur Nachbearbeitung von strukturierten Harthölzern. Zur Hervorhebung der Holzstruktur und Entfernung von vorhandenen Holzfasern. Zur optimalen Oberflächenvorbehandlung für Lack- und Beizarbeiten. Zur Herstellung eines Schlibbildes auf Edelstahl und Aluminium.



| Körnung | Bestell-Nr. | Preis (€) exkl. MwSt. | Preis (€) inkl. MwSt. |
|---------|-------------|-----------------------|-----------------------|
| 60      | P-04422     | 103,10                | 123,72                |
| 80      | P-04438     | 103,10                | 123,72                |
|         | 794384-3*   | 159,20                | 191,04                |
| 120     | P-04444     | 103,10                | 123,72                |
| 180     | P-04450     | 103,10                | 123,72                |

\* Längere Lebensdauer

### WALZENBÜRSTE MIT VLIES

Zum feinen Strukturieren von Edelstahl und Feinschliff von Holzoberflächen.



| Körnung | Bestell-Nr. | Preis (€) exkl. MwSt. | Preis (€) inkl. MwSt. |
|---------|-------------|-----------------------|-----------------------|
| 80      | P-18035     | 59,20                 | 71,04                 |
| 120     | P-18041     | 59,20                 | 71,04                 |
| 180     | P-18029     | 59,20                 | 71,04                 |

### WALZENBÜRSTE KOMBINIERT LEINEN / VLIES

Zum feinen Strukturieren von Edelstahl und Feinschliff von Holzoberflächen.



| Körnung | Bestell-Nr. | Preis (€) exkl. MwSt. | Preis (€) inkl. MwSt. |
|---------|-------------|-----------------------|-----------------------|
| 80      | P-18057     | 62,30                 | 74,76                 |
| 120     | P-19233     | 62,30                 | 74,76                 |
| 180     | P-19249     | 65,50                 | 78,60                 |

## SONSTIGE BÜRSTEN

|  | Beschreibung  | Körnung | Bestell-Nr. | Preis (€)<br>exkl. MwSt. | Preis (€)<br>inkl. MwSt. |
|--|---|---------|-------------|--------------------------|--------------------------|
|    | Lamellenschleifbürste -<br>Zum Schleifen von Oberflächen,<br>Anschleifen von Farben etc.  | 40      | P-01127     | 62,30                    | 74,76                    |
|  | Lamellenschleifbürste   | 80      | P-01155     | 62,30                    | 74,76                    |
|    | Stahldrahtbürste vermessingt 0,3 mm -<br>Zur Holzstrukturierung, sehr gut geeignet<br>für hohen Abrieb auf Weich- und Hartholz,<br>Entrosten und Reinigen |         | P-65648     | 108,20                   | 129,84                   |
|   | Stahldrahtbürste 0,3 mm -<br>Zum Entrosten und Entlacken und zur<br>Reinigung von Beton-Schalungsteilen   |         | P-04400     | 113,30                   | 135,96                   |
|  | Fiberbürste -<br>Zum Einarbeiten von Beizen und Lack<br>und zum anschließenden Glätten  |         | P-04416     | 88,80                    | 106,56                   |
|  | Baumwoll-Polierbürste -<br>Zum Polieren von metallischen Oberflächen<br>auch unter Zugabe von entsprechenden<br>Polierpasten                              |         | 794381-9    | 191,80                   | 230,16                   |

## SONSTIGES ZUBEHÖR BÜRSTENSCHLEIFER 9741



| Beschreibung                       | Bestell-Nr. | Preis (€)<br>exkl. MwSt. | Preis (€)<br>inkl. MwSt. |
|------------------------------------|-------------|--------------------------|--------------------------|
| Absaugstutzen für Bürstenschleifer | 410899-9    | 1,80                     | 2,16                     |

## GERADSCHLEIFER

### SCHLEIFSTIFTE



| Beschreibung | Aufnahme Ø mm | Schleifkörper Ø mm | Stk./ Pkg. | Bestell-Nr. | Preis (€) exkl. MwSt. | Preis (€) inkl. MwSt. |
|--------------|---------------|--------------------|------------|-------------|-----------------------|-----------------------|
| Halbrund     | 3             | 5                  | 10         | 794054-4    | 30,60                 | 36,72                 |
|              | 3             | 6                  | 10         | 794055-2    | 30,60                 | 36,72                 |

### HM-FRÄSSTIFTE

#### Kopfformen



SA



SC



SF



SL



SM









## STANDARD

HM-Frässtift für raschen, effizienten, groben Materialabtrag. Einsatzbereich Eisen, Stahl und rostfreier Stahl.





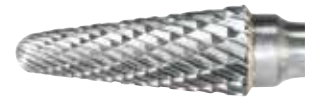

|  | Kopfform | Abmessung (mm) | Geeignet für                          | Stk./Pkg. | Bestell-Nr. | Preis (€) exkl. Mwst. | Preis (€) inkl. Mwst. |
|--|----------|----------------|---------------------------------------|-----------|-------------|-----------------------|-----------------------|
|  | SA       | 10x20x6        | alle Geradschleifer mit 6mm Spannange | 1         | B-52716     | 14,40                 | 17,28                 |
|  |          |                |                                       | 10        | B-52716-10  | 144,90                | 173,88                |
|  | SC       | 10x20x6        |                                       | 1         | B-52744     | 14,40                 | 17,28                 |
|  |          |                |                                       | 10        | B-52744-10  | 137,70                | 165,24                |
|  | SF       | 10x20x6        |                                       | 1         | B-52772     | 14,40                 | 17,28                 |
|  |          |                |                                       | 10        | B-52772-10  | 137,70                | 165,24                |
|  | SL       | 10x25x6        |                                       | 1         | B-52803     | 14,40                 | 17,28                 |
|  |          |                |                                       | 10        | B-52803-10  | 137,70                | 165,24                |
|  | SM       | 10x20x6        |                                       | 1         | B-52831     | 14,40                 | 17,28                 |
|  |          |                |                                       | 10        | B-52831-10  | 137,70                | 165,24                |

## FEIN

HM-Frässtift für feine, glatte Oberflächen, geringe Vibrationen. Einsatzbereich Eisen, Stahl und rostfreier Stahl.







|  | Kopfform | Abmessung (mm) | Geeignet für                          | Stk./Pkg. | Bestell-Nr. | Preis (€) exkl. Mwst. | Preis (€) inkl. Mwst. |
|--|----------|----------------|---------------------------------------|-----------|-------------|-----------------------|-----------------------|
|  | SA       | 10x20x6        | alle Geradschleifer mit 6mm Spannange | 1         | B-52722     | 14,40                 | 17,28                 |
|  |          |                |                                       | 10        | B-52722-10  | 144,90                | 173,88                |
|  | SC       | 10x20x6        |                                       | 1         | B-52750     | 14,40                 | 17,28                 |
|  |          |                |                                       | 10        | B-52750-10  | 137,70                | 165,24                |
|  | SF       | 10x20x6        |                                       | 1         | B-52788     | 14,40                 | 17,28                 |
|  |          |                |                                       | 10        | B-52788-10  | 137,70                | 165,24                |
|  | SL       | 10x25x6        |                                       | 1         | B-52819     | 14,40                 | 17,28                 |
|  |          |                |                                       | 10        | B-52819-10  | 137,70                | 165,24                |
|  | SM       | 10x20x6        |                                       | 1         | B-52847     | 14,40                 | 17,28                 |
|  |          |                |                                       | 10        | B-52847-10  | 137,70                | 165,24                |





## NICHTEISEN-WERKSTOFFE

HM-Frässtift für raschen, groben Abtrag mit geringer Neigung zum Zusetzen der Fräsergeometrie. Einsatzbereich Nichteisenwerkstoffe und Kunststoff.



|  | Kopfform | Abmessung (mm) | Geeignet für                          | Stk./Pkg. | Bestell-Nr. | Preis (€) exkl. Mwst. | Preis (€) inkl. Mwst. |
|--|----------|----------------|---------------------------------------|-----------|-------------|-----------------------|-----------------------|
|  | SA       | 10x20x6        | alle Geradschleifer mit 6mm Spannange | 1         | B-52738     | 14,40                 | 17,28                 |
|  |          |                |                                       | 10        | B-52738-10  | 144,90                | 173,88                |
|  | SC       | 10x20x6        |                                       | 1         | B-52766     | 14,40                 | 17,28                 |
|  |          |                |                                       | 10        | B-52766-10  | 137,70                | 165,24                |
|  | SF       | 10x20x6        |                                       | 1         | B-52794     | 14,40                 | 17,28                 |
|  |          |                |                                       | 10        | B-52794-10  | 137,70                | 165,24                |
|  | SL       | 10x25x6        |                                       | 1         | B-52825     | 14,40                 | 17,28                 |
|  |          |                |                                       | 10        | B-52825-10  | 137,70                | 165,24                |
|  | SM       | 10x20x6        |                                       | 1         | B-52853     | 14,40                 | 17,28                 |
|  |          |                |                                       | 10        | B-52853-10  | 137,70                | 165,24                |

## SPANNZANGEN

|   | Beschreibung                         | Geeignet für Modelle                | Bestell-Nr. | Preis (€)<br>exkl. MwSt. | Preis (€)<br>inkl. MwSt. |
|---|--------------------------------------|-------------------------------------|-------------|--------------------------|--------------------------|
|  | Spannzange 3 mm                      | 906/GD0601/GD0603                   | 763627-4    | 12,50                    | 15,00                    |
|   | Spannzange 6 mm                      | 906/GD0601/GD0603                   | 763620-8    | 12,50                    | 15,00                    |
|  | Spannmutter                          | GD0603                              | 763236-9    | 2,10                     | 2,52                     |
|   |                                      | GD0601                              | 763664-8    | 3,60                     | 4,32                     |
|  | Spannzange 3 mm                      | GD0602/BGD800/DGD800                | 763669-8    | 20,00                    | 24,00                    |
|   | Spannzange 6 mm                      | GD0602/BGD800/DGD800                | 763670-3    | 15,60                    | 18,72                    |
|   | Spannzange 8 mm                      | GD0602/BGD800/DGD800                | 763671-1    | 20,00                    | 24,00                    |
|  | Spannmutter                          | GD0602/BGD800/DGD800                | 763668-0    | 3,30                     | 3,96                     |
|   |                                      | GD0800C/GD0801C/<br>GD0810C/GD0811C | 763645-2    | 3,30                     | 3,96                     |
|  | Spannzange 3 mm<br>inkl. Spannmutter | GD0800C/GD0801C/<br>GD0810C/GD0811C | 193011-3    | 25,50                    | 30,60                    |
|   | Spannzange 6 mm<br>inkl. Spannmutter | GD0800C/GD0801C/<br>GD0810C/GD0811C | 193012-1    | 25,50                    | 30,60                    |
|   | Spannzange 8 mm<br>inkl. Spannmutter | GD0800C/GD0801C/<br>GD0810C/GD0811C | 192988-9    | 24,00                    | 28,80                    |

## SCHLEIFBÖCKE

### SCHLEIFSCHEIBEN



| Größe (mm)       | Körnung | Modell  | Bestell-Nr. | Preis (€)<br>exkl. MwSt. | Preis (€)<br>inkl. MwSt. |
|------------------|---------|---------|-------------|--------------------------|--------------------------|
| 150 x 6,4 x 12,7 | A60     | GB602/W | B-51895     | 10,00                    | 12,00                    |
| 150 x 16 x 12,7  | WA60    | GB602/W | B-51926     | 13,40                    | 16,08                    |
| 150 x 16 x 12,7  | GC120   | GB602/W | B-51932     | 24,00                    | 28,80                    |
| 205 x 19 x 15,88 | WA60    | GB801   | B-51960     | 20,00                    | 24,00                    |
| 205 x 19 x 15,88 | GC120   | GB801   | B-51976     | 34,70                    | 41,64                    |

### SONSTIGES ZUBEHÖR



| Beschreibung            | Bestell-Nr. | Preis (€)<br>exkl. MwSt. | Preis (€)<br>inkl. MwSt. |
|-------------------------|-------------|--------------------------|--------------------------|
| Schleifscheibenabzieher | A-47547     | 10,80                    | 12,96                    |

## ABZIEHSTEINE



| Größe (mm)    | Bestell-Nr. | Preis (€)<br>exkl. MwSt. | Preis (€)<br>inkl. MwSt. |
|---------------|-------------|--------------------------|--------------------------|
| 150 x 70 x 20 | 794061-7    | 11,60                    | 13,92                    |
| 180 x 70 x 20 | 794060-9    | 11,60                    | 13,92                    |

## BETONSCHLEIFER

Diamantschleifscheiben:

- Zum Entgraten, Säubern und Planschleifen auf Sichtbetonflächen
- Auch zum Schleifen von Natursteinen geeignet
- Scheiben mit Segmentblöcken für grobe Schleifarbeiten

- Glattes Segment für die feine Endbearbeitung
- Turbo-Segment für die feine und schnelle Endbearbeitung
- Boomerang-Segment für gleichmäßige und saubere Flächen
- 2 Segmentreihen für ebenmäßiges Schleifen



| Scheiben Ø (mm) | Bohrungs Ø (mm) | Segmentbreite (mm) | Segmenthöhe (mm) | Segmentart    | Farbe             | max. Drehzahl min <sup>-1</sup> | Modell  | Bestell-Nr.         | Preis (€) exkl. MwSt. | Preis (€) inkl. MwSt. |        |
|-----------------|-----------------|--------------------|------------------|---------------|-------------------|---------------------------------|---------|---------------------|-----------------------|-----------------------|--------|
| 110             | 15              | 13                 | 5,4              | glatt         | silber            | 13.900                          | PC1100  | 792289-1            | 238,70                | 286,44                |        |
|                 | 22,23           | 6,7                | 2,2              | Turbo-segment | Gold              | 12.200                          |         | B-50005             | 92,90                 | 111,48                |        |
|                 |                 | 13                 | 4,2              | Turbo-segment | Gold              | 12.250                          |         | D-66721             | 27,10                 | 32,52                 |        |
|                 | 22,23           | 13                 | 4,2              | glatt         | silber            | 12.250                          |         | D-41464             | 56,10                 | 67,32                 |        |
|                 | 125             | 22,23              | 14,2             | 4,2           | glatt             | gold                            | 12.200  | PC5000C/<br>PC5010C | B-12289               | 200,00                | 240,00 |
|                 |                 | 22,23              | 6,9              | 5,2           | Boomerang Segment | Gold                            | 12.200  |                     | B-48583               | 88,80                 | 106,56 |
|                 |                 | 22,23              | 7,5              | 5,3           | 2 Segmentreihen   | silber                          | 12.250  |                     | D-41458               | 50,00                 | 60,00  |
| 22,23           | 8               | 5                  | 2 Segmentreihen  | gold          | 12.200            |                                 | B-12295 | 113,30              | 135,96                |                       |        |

## STEINPOLIERER PW5000CH

### DIAMANT POLIERSCHEIBEN



| Beschreibung   | Scheiben Ø (mm) | Korn        | Farbe      | Bestell-Nr. | Preis (€) exkl. MwSt. | Preis (€) inkl. MwSt. |
|--|-----------------|-------------|------------|-------------|-----------------------|-----------------------|
| Diamant / Polierscheibe  | 100             | 50          | blau       | D-15584     | 14,40                 | 17,28                 |
|  | 100             | 100         | gelb       | D-15590     | 14,40                 | 17,28                 |
|  | 100             | 200         | Orange     | D-15609     | 14,40                 | 17,28                 |
|  | 100             | 400         | Rot        | D-15615     | 14,40                 | 17,28                 |
|  | 100             | 800         | Dunkelgrün | D-15621     | 14,40                 | 17,28                 |
|  | 100             | 1500        | Hellgrün   | D-15637     | 14,40                 | 17,28                 |
|  | 100             | 3000        | Braun      | D-15643     | 14,40                 | 17,28                 |
| Polierscheibe für Glanzschliff                                     | 100             | -           | Grün       | D-15659     | 21,30                 | 25,56                 |
| Diamant / Polierscheiben und Polierscheibe für Glanzschliff im Set | 100             | 50 bis 3000 | -          | D-15805*    | 108,20                | 129,84                |

\* 8 Stück, D-15584 bis D-15659

### SONSTIGES ZUBEHÖR PW5000CH









| Beschreibung        | Bestell-Nr. | Preis (€) exkl. MwSt. | Preis (€) inkl. MwSt. |
|---------------------|-------------|-----------------------|-----------------------|
| Schleifteller Ø 100 | 743080-0    | 30,60                 | 36,72                 |
| Trenntransformator  | P-67016*    | 621,20                | 745,44                |
| Seitengriff         | 198043-5    | 7,10                  | 8,52                  |



\* solange Vorrat reicht





## HOBELMESSER

|  | Beschreibung  | Maße (mm) | Geeignet für Modelle   | Stk./Pkg. | Bestell-Nr. | Preis (€) exkl. MwSt. | Preis (€) inkl. MwSt. |
|--|---|-----------|--|-----------|-------------|-----------------------|-----------------------|
|    | HSS-Hobelmesser   | 82        |  | 2         | D-16346     | 6,10                  | 7,32                  |
|  | HM Hobelmesser  | 82        |  | 2         | D-07967     | 14,40                 | 17,28                 |
|    | HM Wendemesser  | 82        | 1902/N1923B/1923H/<br>KP0810/C/KP0800/<br>BKP180/DKP180/<br>DKP181 | 2         | D-07945     | 9,30                  | 11,16                 |
|  | HM Wendemesser  | 82        |  | 10        | D-35302     | 44,30                 | 53,16                 |
|    | Umbauset breites HSS-Messer auf schmales HM-Messer mit Druckplatten | 82        |  | 2+2       | D-07951     | 10,80                 | 12,96                 |
|    | HSS Hobelmesser   | 110       | 1911B  | 2         | D-71211     | 12,50                 | 15,00                 |
|  | HM Hobelmesser  | 110       |  | 2         | D-08822     | 22,50                 | 27,00                 |
|  | HSS-Hobelmesser   | 170       | 1806B  | 2         | D-63666     | 24,00                 | 28,80                 |
|    | HSS Wendemesser   | 312       | KP312S   | 2         | B-02870     | 47,00                 | 56,40                 |
|  | Druckplatte für Wendemesser   | 312       |  | 1         | 345328-2    | 25,00                 | ET 30,00              |



## SONSTIGES ZUBEHÖR

|  | Beschreibung                                 | Maße (mm) | Geeignet für Modelle  | Bestell-Nr. | Preis (€) exkl. MwSt. | Preis (€) inkl. MwSt. |
|--|--|-----------|---|-------------|-----------------------|-----------------------|
|  | Messer Einstelllehre                         | 82        | 1902/1911B/N1923/1923H/<br>KP0810/C/KP0800/<br>DKP180/DKP181  | 122695-0    | 0,90                  | 1,08                  |
|  | Messerhalter zum Nachschärfen für HSS Messer | 82        | 1902/N1923/1923H/<br>KP0810/C/KP0800/<br>BKP180/DKP180/DKP181 | 123004-6    | 3,00                  | 3,60                  |
|  |  | 110       | 1911B   | 123055-9    | 3,60                  | 4,32                  |
|  |  | 155       | 1806B   | 123006-2    | 5,70                  | 6,84                  |

## ANSCHLÄGE

| Beschreibung  | Geeignet für Modelle | Bestell-Nr. | Preis (€) exkl. MwSt. | Preis (€) inkl. MwSt. |
|---|----------------------|-------------|-----------------------|-----------------------|
| <br>Parallelanschlag        | 1806B                | 123053-3    | 12,50                 | 15,00                 |
|   | 1902/1911B           | 164371-0    | 7,10                  | 8,52                  |
|   | N1923B/1923H         | 165259-7    | 9,30                  | 11,16                 |
|   | KP0810/C; DKP181     | 122785-9    | 7,60                  | 9,12                  |
| <br>45° Anschlag (1 Stück) | KP0810/C; DKP181     | 122791-4    | 25,50                 | 30,60                 |
| <br>Parallelanschlag       | KP0800/BKP180/DKP180 | 165581-2    | 4,40                  | 5,28                  |

## ABSAUGUNG

| Beschreibung   | Geeignet für Modelle                            | Bestell-Nr.          | Preis (€) exkl. MwSt. | Preis (€) inkl. MwSt. |
|--|---|----------------------|-----------------------|-----------------------|
| <br>Winkelstück   | LF1000/KP0800/KP0810/C/<br>BKP180/DKP180/DKP181 | 416368-8             | 4,80                  | 5,76                  |
|  | 1923H   | 122354-6             | 12,50                 | 15,00                 |
|  | N1923B  | JPA122194            | 10,80                 | 12,96                 |
| <br>Spandeckel für Hobel<br>(Zur Absaugung wird zusätzlich noch ein passender Saugschlauchadapter benötigt) | Hobel Boss/1900B/N1923B                         | 152122-3             | 4,00                  | 4,80                  |
|  | 1902  | 191726-6             | 6,10                  | 7,32                  |
|  | 1911B   | 414468-8             | 3,30                  | 3,96                  |
|  | 1923H   | 192065-7             | 5,70                  | 6,84                  |
| <br>Saugschlauchadapter für Hobel<br>(Zur Absaugung wird zusätzlich noch ein passender Spandeckel benötigt) | 1806B/KP312S                                    | 181575-9             | 6,60                  | 7,92                  |
|  | Hobel Boss/1900B/1902/<br>1911B/1923B/1923H     | JPA122275            | 5,70                  | 6,84                  |
|  | Saugschlauchadapter für Hobel                   | KP0800/BKP180/DKP180 | 451329-1              | 1,80                  |

## STAUBSÄCKE

| Beschreibung  | Geeignet für Modelle                     | Bestell-Nr. | Preis (€) exkl. MwSt. | Preis (€) inkl. MwSt. |       |
|---|--|-------------|-----------------------|-----------------------|-------|
| <br>Staubsack | 1911B                                    | 196300-5    | 37,00                 | 44,40                 |       |
|   | Staubsack inkl. Spandeckel neu           | N1923B      | 196299-4              | 39,20                 | 47,04 |
|   | 1923H                                    | 196298-6    | 41,80                 | 50,16                 |       |
| Staubsack   | KP0810/C/KP0800/<br>BKP180/DKP180/DKP181 | 122793-0    | 18,90                 | 22,68                 |       |

## DICKENHOBEL 2012NB

|  | Beschreibung                             | Bestell-Nr. | Preis (€)<br>exkl. MwSt. | Preis (€)<br>inkl. MwSt. |
|--|--|-------------|--------------------------|--------------------------|
|    | HSS Wendemesser 2Stk/Pkg.                | 793346-8    | 41,80                    | 50,16                    |
|   | HSS Messer 2Stk/Pkg.                     | 199911-5    | 92,90                    | 111,48                   |
|   | Druckplatte für HSS Wendemesser 793346-8 | 343682-8    | 18,50                    | ET 22,20                 |
|  | Druckplatte für HSS Messer 793350-7      | 343692-5    | 7,40                     | ET 8,88                  |
|   | Einstellehre für 793346-8 und 793350-7   | 762016-0    | 3,30                     | 3,96                     |
|   | Innensechskantschlüssel 2,5 mm           | 783208-8    | 0,90                     | 1,08                     |
|   | Steckschlüssel 9 mm                      | 782203-5    | 2,40                     | 2,88                     |
|   | Halter mit Dauermagnet für Messerwechsel | 762014-4    | 4,40                     | 5,28                     |
|  | Absaughaube Ø außen 76 mm                | 193036-7    | 18,90                    | 22,68                    |

## ARBEITSTISCH 2012NB



| Beschreibung            | Geeignet für   | Bestell-Nr. | Preis (€)<br>exkl. MwSt. | Preis (€)<br>inkl. MwSt. |
|-------------------------|--|-------------|--------------------------|--------------------------|
| Arbeitstisch zweistufig | Dickenhobel 2012NB<br>sowie alle Makita Kapp-<br>und Gehrungssägen | 198688-9    | 113,30                   | 135,96                   |

## ABZIEHSTEINE



| Größe (mm)    | Bestell-Nr. | Preis (€)<br>exkl. MwSt. | Preis (€)<br>inkl. MwSt. |
|---------------|-------------|--------------------------|--------------------------|
| 150 x 70 x 20 | 794061-7    | 11,60                    | 13,92                    |
| 180 x 70 x 20 | 794060-9    | 11,60                    | 13,92                    |









# TCT SÄGEBLÄTTER

Die Profi-Auswahl für alle Arten von Kreissägen.

## Professionelles Zubehör

Das Makita Zubehörprogramm ist eine Mischung aus bewährten und zuverlässigen Produkten, kombiniert mit ausgeklügelten Innovationen. Sorgfältig ausgewählt für die spezifischen Bedürfnisse des Profi-Anwenders.

Ursprünglich entwickelt als optimale Ergänzung des Makita Elektrowerkzeug-Programms, sind die meisten Makita Zubehöerteile gleichermaßen auch für die Produkte anderer Hersteller geeignet.



## TCT Sägeblatt-Programm

Eine komplette Auswahl an TCT Sägeblättern – entwickelt für Makita-Sägen und bestens geeignet für viele andere Mitbewerber.

Hergestellt aus hochqualitativem Stahl, produzieren Makita Sägeblätter sauberste Schnitte gepaart mit absolut zuverlässiger Leistung. Jeder Zahn ist perfekt feingeschliffen. Das bedeutet weniger Ausreißen des Materials und garantiert eine saubere Schnittkante.

Das breite Angebot besteht aus 5 verschiedenen Spezifikationen für transportable und stationäre Sägen.

Makita produziert Zubehör höchster Qualität, welches in Kombination mit Profi-Elektrowerkzeug eine effiziente und bewährte Lösung für jede Anforderung darstellt.

**MForce:** Sägeblätter mit revolutionärem Zahndesign. Mehrere Schneiden pro Zahn, um schnelle und saubere Schnitte zu erzielen.

**Makforce:** ein umfangreiches Programm von Qualitäts-Sägeblättern, ausgelegt für transportable Sägen. Hartmetallbestückt und mit verlängerter Lebensdauer.

**Makblade Plus:** dämpft Vibrationen und sorgt für leisen Lauf des Sägeblattes. Premium-Sägeblätter für Tischkreis-, Kapp- und Gehrungssägen.

**Makblade:** eine Auswahl an Sägeblättern für netz- und akkubetriebene Kreissägen, geeignet für alle Hersteller und Modelle. Entwickelt für saubere Schnittführung und hohe Lebensdauer.

**Spezial-Sägeblätter:** für spezielle Anwendungen, Maschinen und Materialien. Die eingebetteten Zähne eignen sich beispielsweise für Holz mit Nägeln und Astlöchern, Aluminium und Stahl, Akku-Sägen oder Tauchsägen.

## Erklärung des Makita ID Code

|   |  | Art des Schnittes   | Sägeblattdurchmesser Ø mm | Bohrungsdurchmesser Ø mm   |                                   |
|---|--|---|---------------------------|--|-----------------------------------|
|   |  | C = Grob<br>M = Mittel<br>F = Fein<br>XF = Extra fein     |                           | A = 10 mm<br>B = 15 mm<br>C = 15,88 mm<br>D = 16 mm<br>E = 20 mm<br>F = 25,4 mm<br>G = 30 mm |                                   |
| CSCX23024GL   |  |   |                           |  |                                   |
| Sägeblatt-Typ   |  | Sägeblatt-Spezialtypen                                    |                           | Anzahl der Zähne   | Spezial-Eigenschaften             |
| IMS = Kapp- und Gehrungssäge<br>CS = Handkreissäge<br>TS = Tischkreissäge<br>BSS = Speziell für BSS610/DSS610<br>CMS = Akku-Kapp- und Gehrungssäge<br>CC = Akku-Handkreissäge<br>CCP = Akku-Tauchsäge<br>CSP = Tauchsäge<br>MCS = Metallkreissäge |  | X = MForce<br>E = Eingebettete Schneiden<br>A = Aluminium |                           | 100  | L = Laserschlitz für ruhigen Lauf |

### Beispiele:

MSXF305100GL: Kapp- und Gehrungssäge - Extra feiner Schnitt - 305 mm Blattdurchmesser - 100 Zähne - 30 mm Bohrdurchmesser - Laserschlitz

CCM15024A: Akku-Handkreissäge - Mittlerer Schnitt - 150 mm Blattdurchmesser - 24 Zähne - 10 mm Bohrdurchmesser

TSA20064G: Tischkreissäge - Aluminium - 200 mm Blattdurchmesser - 64 Zähne - 30 mm Bohrdurchmesser

## TCT SÄGEBLÄTTER – ZAHNFORMEN



### ATB

(Alternating Top Bevel)

Die mit Abstand am häufigsten vorkommende Zahnform

**Einsatzzweck:** Hart- und Weichholz, Sperrholzplatten, Spanplatten

*Hi-ATB: Stärker abgeschrägter Zahnrückens; für extrem feine Schnitte, allerdings langsamerer Vorschub*



### ATAF

(Alternating Top Alternating Face)

Mit diesem Blatt sind feinere Querschnitte möglich.

**Einsatzzweck:** Beschichtete und furnierte Spanplatten, Plastikplatten, Hart- und Weichholz



### ATAFR

(Alternating Top Alternating Face + Raker)

Selbes Blatt wie ATAF, jedoch mit zusätzlichem Räumerzahn um den Schnitt sauber zu halten.

**Einsatzzweck:** Sehr saubere Schnitte, exakte Schnittkanten



### MFORCE

„M-style“ Zähne haben mehr Schneidkanten und erzielen dadurch einen sehr sauberen Schnitt.

Mit einem 24 Zahn „MForce“ Sägeblatt kann nahezu das selbe Ergebnis erreicht werden, welches Sie auch mit einem herkömmlichen 48 Zahn Sägeblatt erreichen würden.

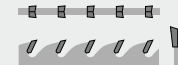

### FTG

(Flat Top Grind)

Grobes Schnittbild, für Rohzuschnitte.

**Einsatzzweck:** Auftrennen von Hart- und Weichholz



### TCG

(Triple Chip Grind)

Eine robuste Zahnform mit dem Hauptzweck harte Materialien zu schneiden. Die trapezförmigen Zähne in Verbindung mit Räumerzähnen bieten sehr lange Haltbarkeit im Vergleich zu scharfkantigen ATAF oder ATAB Sägeblättern.

**Einsatzzweck:** Aluminium, Laminat, Harthölzer und Verbundwerkstoffe wie CORIAN®

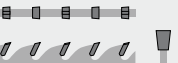

### MTCG

(Modified Triple Chip Grind)

Ähnlich wie TCG, jedoch nur wechselseitig angefast.

**Einsatzzweck:** Stahlprofile, Rohre, Bleche, usw.



### SMTCG

(Stainless Modified Triple Chip Grind)

Weiterentwickelte Version der MTCG Zahnform um gesteigerten Ansprüchen gerecht zu werden.

**Einsatzzweck:** Rostfreier Stahl, Sandwichpaneele, Stahlprofile, Rohre, Bleche, usw.



## TCT KREISSÄGEBLÄTTER

## MFORCE



## Für Handkreissägen

Ein revolutionär weiterentwickeltes Design, das neue Maßstäbe setzt. Eine größere Verschleißfläche und mehrere Schneidkanten bedeuten, dass die Lebensdauer des Sägeblattes verdoppelt wird. Eine schmale Zahnstärke reduziert die Reibung für leichteren Vorschub und schont dadurch den Motor. Doppelt so gutes Ergebnis gegenüber einem herkömmlichen Sägeblatt mit der halben Anzahl an Zähnen.

## Längere Lebensdauer

Die abgeschrägten Vorder- und Oberseiten des Schneidezahnes stellen 6 Schneidkanten dar. Eine größere Verschleißfläche bedeutet eine längere Lebensdauer des Sägeblattes.

## Schneller

Die abgeschrägte Zahnvorderseite hat zwei, im Winkel von 10° angeordnete Schneidflächen um einen dynamischeren Sägevorgang zu ermöglichen.

## Sauberer

„M-style“ Zähne haben mehr Schneidkanten und erzielen dadurch einen sehr sauberen Schnitt. Sie erreichen mit einem 24 Zahn „MForce“ Sägeblatt das selbe Ergebnis welches Sie auch mit einem herkömmlichen 48 Zahn Sägeblatt erreichen.

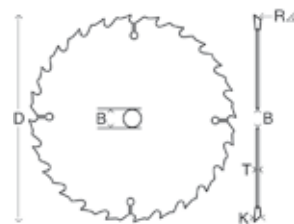

| Blatt<br>Ø<br>(mm)<br>(D) | ID<br>Nummer | Schneide-<br>stärke<br>(mm)<br>(K) | Bohr<br>Ø<br>(mm)<br>(B) | Zäh-<br>ne | Blatt-<br>stärke<br>(mm)<br>(T) | Win-<br>kel°<br>(R) | Ring Ø<br>(mm) | Zahn-<br>form | Quer-<br>schnitt | Längs-<br>schnitt | max.<br>Dreh-<br>zahl | Material-<br>Typ | Bestell-<br>Nr. | Preis<br>(€) exkl.<br>Mwst. | Preis<br>(€) inkl.<br>Mwst. |
|---------------------------|--------------|------------------------------------|--------------------------|------------|---------------------------------|---------------------|----------------|---------------|------------------|-------------------|-----------------------|------------------|-----------------|-----------------------------|-----------------------------|
| 165                       | CSCX16510E   | 2,0                                | 20                       | 10         | 1,2                             | 15                  |                | M-FORCE       | ●                | ●                 | 9.250                 | Holz             | B-07886         | 16,70                       | 20,04                       |
|                           | CSCX16510G   | 2,0                                | 30                       | 10         | 1,2                             | 15                  |                | M-FORCE       | ●                | ●                 | 9.250                 | Holz             | B-07892         | 16,70                       | 20,04                       |
|                           | CSCX16516E   | 2,0                                | 20                       | 16         | 1,2                             | 15                  |                | M-FORCE       | ●                | ●                 | 9.250                 | Holz             | B-07901         | 16,70                       | 20,04                       |
|                           | CSMX16524E   | 2,0                                | 20                       | 24         | 1,2                             | 15                  |                | M-FORCE       | ●                | ●                 | 9.250                 | Holz             | B-08006         | 17,80                       | 21,36                       |
| 170                       | CSCX17016G   | 2,0                                | 30                       | 16         | 1,2                             | 15                  | 15,88          | M-FORCE       | ●                | ●                 | 8.980                 | Holz             | B-07917         | 16,70                       | 20,04                       |
|                           | CSMX17024G   | 2,0                                | 30                       | 24         | 1,2                             | 15                  | 15,88          | M-FORCE       | ●                | ●                 | 8.980                 | Holz             | B-08012         | 16,70                       | 20,04                       |
| 180                       | CSCX18016E   | 2,0                                | 20                       | 16         | 1,2                             | 15                  |                | M-FORCE       | ●                | ●                 | 8.480                 | Holz             | B-07923         | 16,70                       | 20,04                       |
|                           | CSCX18016G   | 2,0                                | 30                       | 16         | 1,2                             | 15                  |                | M-FORCE       | ●                | ●                 | 8.480                 | Holz             | B-07939         | 15,60                       | 18,72                       |
|                           | CSMX18024E   | 2,0                                | 20                       | 24         | 1,2                             | 15                  |                | M-FORCE       | ●                | ●                 | 8.480                 | Holz             | B-08028         | 21,30                       | 25,56                       |
|                           | CSMX18024G   | 2,0                                | 30                       | 24         | 1,2                             | 15                  |                | M-FORCE       | ●                | ●                 | 8.480                 | Holz             | B-08034         | 20,00                       | 24,00                       |
| 185                       | CSCX18516G   | 2,0                                | 30                       | 16         | 1,2                             | 15                  | 15,88/20       | M-FORCE       | ●                | ●                 | 8.250                 | Holz             | B-07945         | 21,30                       | 25,56                       |
|                           | CSMX18524G   | 2,0                                | 30                       | 24         | 1,2                             | 15                  | 15,88/20       | M-FORCE       | ●                | ●                 | 8.250                 | Holz             | B-08040         | 21,30                       | 25,56                       |
| 190                       | CSCX19012C   | 2,0                                | 15,88                    | 12         | 1,2                             | 15                  |                | M-FORCE       | ●                | ●                 | 8.040                 | Holz             | B-07951         | 14,40                       | 17,28                       |
|                           | CSCX19012G   | 2,0                                | 30                       | 12         | 1,2                             | 15                  | 15,88/20       | M-FORCE       | ●                | ●                 | 8.040                 | Holz             | B-07967         | 18,90                       | 22,68                       |
|                           | CSMX19024G   | 2,0                                | 30                       | 24         | 1,2                             | 15                  | 15,88/20       | M-FORCE       | ●                | ●                 | 8.040                 | Holz             | B-08056         | 21,30                       | 25,56                       |
|                           | CSMX19024C   | 2,0                                | 15,88                    | 24         | 1,2                             | 15                  |                | M-FORCE       | ●                | ●                 | 8.040                 | Holz             | B-08062         | 17,80                       | 21,36                       |
| 210                       | CSCX21016G   | 2,3                                | 30                       | 16         | 1,4                             | 15                  |                | M-FORCE       | ●                | ●                 | 7.300                 | Holz             | B-07973         | 25,50                       | 30,60                       |
|                           | CSMX21024G   | 2,3                                | 30                       | 24         | 1,4                             | 15                  |                | M-FORCE       | ●                | ●                 | 7.300                 | Holz             | B-08078         | 27,10                       | 32,52                       |
|                           | CSFX21040G   | 2,3                                | 30                       | 40         | 1,4                             | 15                  |                | M-FORCE       | ●                | ●                 | 7.300                 | Holz             | B-08109         | 39,20                       | 47,04                       |
| 230                       | CSCX23018G   | 2,3                                | 30                       | 18         | 1,6                             | 15                  |                | M-FORCE       | ●                | ●                 | 6.640                 | Holz             | B-07989         | 27,10                       | 32,52                       |
|                           | CSMX23024G   | 2,3                                | 30                       | 24         | 1,6                             | 15                  |                | M-FORCE       | ●                | ●                 | 6.640                 | Holz             | B-08084         | 34,70                       | 41,64                       |
|                           | CSFX23040G   | 2,3                                | 30                       | 40         | 1,6                             | 15                  |                | M-FORCE       | ●                | ●                 | 6.640                 | Holz             | B-08115         | 30,60                       | 36,72                       |
| 235                       | CSCX23520G   | 2,3                                | 30                       | 20         | 1,6                             | 15                  | 15,88/25       | M-FORCE       | ●                | ●                 | 6.500                 | Holz             | B-07995         | 30,60                       | 36,72                       |
|                           | CSMX23524G   | 2,3                                | 30                       | 24         | 1,6                             | 15                  |                | M-FORCE       | ●                | ●                 | 6.500                 | Holz             | B-08090         | 30,60                       | 36,72                       |
|                           | CSFX23540G   | 2,3                                | 30                       | 40         | 1,6                             | 15                  | 15,88/25       | M-FORCE       | ●                | ●                 | 6.500                 | Holz             | B-08121         | 39,20                       | 47,04                       |



## MAKBLADE PLUS



**MAKBLADE PLUS**



## Für Tischkreis-, Kapp- und Gehrungssägen

Die "Makblade Plus" Sägeblätter für Kapp- und Gehrungssägen bzw. Tischkreissägen besitzen eine einzigartige, patentierte Technologie. Entwickelt um einen gedämpften und leisen Lauf zu gewährleisten. Ein kaum vibrierendes Sägeblatt ermöglicht eine exakte Schnitfführung und reduziert ein Verbiegen des Sägeblattes. Die HM bestückten Zähne haben dadurch eine erheblich längere Lebensdauer.

Die Verwendung eines speziellen Grundkörpers ermöglicht ein sehr schmales Sägeblatt und feinere Schnitte.

Vibrationsdämpfungssystem bestehend aus einer Kunstharzfällung in einem lasergeschnittenen Schlitz.

Speziell beschichtet für extrem wenig Reibung, sanften Vorschub und Schutz gegen Korrosion und Harz.

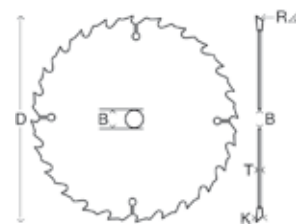

| Blatt<br>Ø<br>(mm)<br>(D) | ID<br>Nummer | Schneide-<br>stärke<br>(mm)<br>(K) | Bohr<br>Ø<br>(mm)<br>(B) | Zäh-<br>ne<br>(mm)<br>(T) | Blatt-<br>stärke<br>(mm)<br>(T) | Win-<br>kel°<br>(R) | Ring Ø<br>(mm) | Zahn-<br>form | Quer-<br>schnitt | Längs-<br>schnitt | max.<br>Dreh-<br>zahl | Material-<br>Typ | Bestell-<br>Nr. | Preis<br>(€) exkl.<br>Mwst. | Preis<br>(€) inkl.<br>Mwst. |
|---------------------------|--------------|------------------------------------|--------------------------|---------------------------|---------------------------------|---------------------|----------------|---------------|------------------|-------------------|-----------------------|------------------|-----------------|-----------------------------|-----------------------------|
| 190                       | MSC19024EL   | 2,2                                | 20                       | 24                        | 1,6                             | 5                   |                | ATB           | ●                |                   | 8.040                 | Holz             | B-08604         | 41,80                       | 50,16                       |
|                           | MSF19060EL   | 2,0                                | 20                       | 60                        | 1,4                             | 5                   |                | ATAF          | ●                |                   | 8.040                 | Holz             | B-08757         | 53,10                       | 63,72                       |
| 200                       | TSM20036GL   | 2,6                                | 30                       | 36                        | 1,6                             | 20                  |                | ATB           | ●                | ●                 | 7.630                 | Holz             | B-09802         | 80,60                       | 96,72                       |
|                           | TSF20060GL   | 2,6                                | 30                       | 60                        | 1,6                             | 15                  |                | ATAFR         | ●                | ●                 | 7.630                 | Holz             | B-08822         | 80,60                       | 96,72                       |
| 216                       | MSC21624GL   | 2,4                                | 30                       | 24                        | 1,6                             | 5                   |                | ATB           | ●                |                   | 7.070                 | Holz             | B-08610         | 53,10                       | 63,72                       |
|                           | MSM21648GL   | 2,4                                | 30                       | 48                        | 1,6                             | 5                   |                | ATAF          | ●                |                   | 7.070                 | Holz             | B-08632         | 68,80                       | 82,56                       |
|                           | MSM21660GL   | 2,1                                | 30                       | 60                        | 1,6                             | 5                   |                | ATAF          | ●                |                   | 7.070                 | Holz             | B-08676         | 72,50                       | 87,00                       |
|                           | MSXF21680GL  | 2,8                                | 30                       | 80                        | 1,8                             | 5                   |                | ATAF          | ●                |                   | 7.070                 | Holz             | B-08791         | 124,50                      | 149,40                      |
| 250                       | TSM25040GL   | 2,8                                | 30                       | 40                        | 1,8                             | 20                  |                | ATB           | ●                | ●                 | 6.110                 | Holz             | B-09818         | 98,00                       | 117,60                      |
|                           | TSF25080GL   | 2,8                                | 30                       | 80                        | 1,8                             | 15                  |                | ATAFR         | ●                | ●                 | 6.110                 | Holz             | B-08838         | 118,40                      | 142,08                      |
| 255                       | MSC25532GL   | 2,3                                | 30                       | 32                        | 1,8                             | 5                   |                | ATB           | ●                |                   | 5.990                 | Holz             | B-08626         | 72,50                       | 87,00                       |
|                           | MSM25540GL   | 2,4                                | 30                       | 40                        | 1,8                             | 5                   |                | ATAF          | ●                |                   | 5.990                 | Holz             | B-08648         | 76,50                       | 91,80                       |
|                           | MSM25560GL   | 2,3                                | 30                       | 60                        | 1,8                             | 5                   |                | ATAF          | ●                |                   | 5.990                 | Holz             | B-08682         | 88,80                       | 106,56                      |
|                           | MSF25572GL   | 2,4                                | 30                       | 72                        | 1,8                             | 5                   |                | ATAF          | ●                |                   | 5.990                 | Holz             | B-08763         | 92,90                       | 111,48                      |
| 260                       | MSM26040GL   | 2,3                                | 30                       | 40                        | 1,8                             | 5                   |                | ATAF          | ●                |                   | 5.870                 | Holz             | B-08654         | 76,50                       | 91,80                       |
|                           | TSM26048GL   | 2,8                                | 30                       | 48                        | 1,8                             | 20                  |                | ATB           | ●                | ●                 | 5.870                 | Holz             | B-09824         | 108,20                      | 129,84                      |
|                           | MSM26060GL   | 2,3                                | 30                       | 60                        | 1,8                             | 5                   |                | ATAF          | ●                |                   | 5.870                 | Holz             | B-08698         | 88,80                       | 106,56                      |
|                           | MSM26070GL   | 2,3                                | 30                       | 70                        | 1,8                             | 5                   |                | ATAF          | ●                |                   | 5.870                 | Holz             | B-08707         | 76,50                       | 91,80                       |
|                           | MSF26080GL   | 2,3                                | 30                       | 80                        | 1,8                             | 5                   |                | ATAF          | ●                |                   | 5.870                 | Holz             | B-08779         | 98,00                       | 117,60                      |
|                           | TSF26080GL   | 2,8                                | 30                       | 80                        | 1,8                             | 15                  |                | ATAFR         | ●                | ●                 | 5.870                 | Holz             | B-08844         | 118,40                      | 142,08                      |
|                           | MSXF260100GL | 2,3                                | 30                       | 100                       | 1,8                             | 5                   |                | ATAF          | ●                |                   | 5.870                 | Holz             | B-08800         | 103,10                      | 123,72                      |
| 300                       | TSM30048GL   | 2,8                                | 30                       | 48                        | 1,8                             | 20                  |                | ATB           | ●                | ●                 | 5.090                 | Holz             | B-09830         | 98,00                       | 117,60                      |
|                           | TSF300100GL  | 2,8                                | 30                       | 100                       | 1,8                             | 15                  |                | ATAFR         | ●                | ●                 | 5.090                 | Holz             | B-08850         | 137,70                      | 165,24                      |
| 305                       | MSM30540GL   | 2,3                                | 30                       | 40                        | 1,8                             | 5                   |                | ATAF          | ●                |                   | 5.000                 | Holz             | B-08660         | 98,00                       | 117,60                      |
|                           | MSM30560GLA  | 2,6                                | 30                       | 60                        | 2,0                             | 5                   |                | ATAF          | ●                |                   | 5.000                 | Holz             | B-08729         | 124,50                      | 149,40                      |
|                           | MSM30570GL   | 2,5                                | 30                       | 70                        | 1,9                             |                     |                | ATAF          | ●                |                   | 5.000                 | Holz             | B-08735         | 84,70                       | 101,64                      |
|                           | MSF30580GL   | 2,3                                | 30                       | 80                        | 1,8                             | 5                   |                | ATAF          | ●                |                   | 5.000                 | Holz             | B-08785         | 113,30                      | 135,96                      |
|                           | MSXF305100GL | 2,3                                | 30                       | 100                       | 1,8                             | 5                   |                | ATAF          | ●                |                   | 5.000                 | Holz             | B-08816         | 130,60                      | 156,72                      |
| 350                       | TSM35056GL   | 3,5                                | 30                       | 56                        | 2,5                             | 20                  |                | ATB           | ●                | ●                 | 4.360                 | Holz             | B-09846         | 103,10                      | 123,72                      |
|                           | TSF350100GL  | 3,0                                | 30                       | 100                       | 2,0                             | 15                  |                | ATAFR         | ●                | ●                 | 4.360                 | Holz             | B-08866         | 167,30                      | 200,76                      |
| 355                       | MSM35580GL   | 3,0                                | 30                       | 80                        | 2,2                             | 5                   |                | ATAF          | ●                |                   | 4.300                 | Holz             | B-08741         | 144,90                      | 173,88                      |

## MAKBLADE



## Für Kapp- und Gehrungssägen

Ein reichhaltiges Sortiment an Sägeblätter für Kapp- und Gehrungssägen alle Marken und Modelle. Auch für Akku Kapp- und Gehrungssägen geeignet.

Eine große Auswahl an verschiedenen Größen von 190 mm bis 305 mm Durchmesser und 24 bis 100 Zähne. Deckt vom groben Ablängen bis zum exakten Passschnitt alle Bereiche ab.

Voll gehärtete und exakt ausgerichtete Sägeblätter absorbieren Schläge und sorgen für Spurtreue.

Feingeschliffene, länger haltbare Schneiden reduzieren die Belastung. Dies kommt der Maschine und dem Sägeblatt zugute.

Schmale Sägeblätter sorgen für geringen Verschleiß und garantieren einen sanften Vorschub.

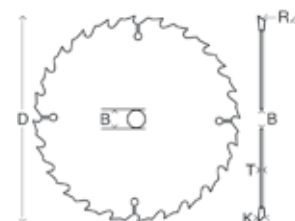

| Blatt<br>Ø<br>(mm)<br>(D) | ID<br>Nummer | Schneide-<br>stärke<br>(mm)<br>(K) | Bohr<br>Ø<br>(mm)<br>(B) | Zäh-<br>ne | Blatt-<br>stärke<br>(mm)<br>(T) | Win-<br>kel°<br>(R) | Ring Ø<br>(mm) | Zahn-<br>form | Quer-<br>schnitt | Längs-<br>schnitt | max.<br>Dreh-<br>zahl | Mate-<br>rial-<br>Typ | Bestell-<br>Nr. | Preis<br>(€) exkl.<br>Mwst. | Preis<br>(€) inkl.<br>Mwst. |
|---------------------------|--------------|------------------------------------|--------------------------|------------|---------------------------------|---------------------|----------------|---------------|------------------|-------------------|-----------------------|-----------------------|-----------------|-----------------------------|-----------------------------|
| 190                       | MSC19024E    | 2,2                                | 20                       | 24         | 1,6                             | 5                   |                | ATB           | ●                |                   | 8.040                 | Holz                  | B-08894         | 25,50                       | 30,60                       |
|                           | MSM19048E    | 2,2                                | 20                       | 48         | 1,6                             | 5                   |                | ATB           | ●                |                   | 8.040                 | Holz                  | B-08953         | 72,50                       | 87,00                       |
|                           | MSF19060E    | 2,0                                | 20                       | 60         | 1,4                             | 5                   |                | ATB           | ●                |                   | 8.040                 | Holz                  | B-09042         | 44,30                       | 53,16                       |
| 216                       | MSC21624G    | 2,4                                | 30                       | 24         | 1,6                             | 5                   |                | ATB           | ●                |                   | 7.070                 | Holz                  | B-08903         | 37,00                       | 44,40                       |
|                           | CMSM21640G   | 2,1                                | 30                       | 40         | 1,6                             | 10                  |                | ATB           | ●                |                   | 7.070                 | Holz                  | B-08872         | 53,10                       | 63,72                       |
|                           | MSM21648G    | 2,4                                | 30                       | 48         | 1,6                             | 5                   |                | ATB           | ●                |                   | 7.070                 | Holz                  | B-08969         | 50,00                       | 60,00                       |
|                           | MSF21660G    | 2,0                                | 30                       | 60         | 1,4                             | 5                   |                | ATB           | ●                |                   | 7.070                 | Holz                  | B-09058         | 44,30                       | 53,16                       |
| 250                       | MSXF21680G   | 2,8                                | 30                       | 100        | 1,8                             | 5                   |                | ATB           | ●                |                   | 7.070                 | Holz                  | B-09092         | 47,00                       | 56,40                       |
|                           | MSC25032G    | 2,4                                | 30                       | 32         | 1,6                             | 5                   |                | ATAF          | ●                |                   | 6.110                 | Holz                  | B-08919         | 34,70                       | 41,64                       |
|                           | MSM25048G    | 2,4                                | 30                       | 48         | 1,8                             | 5                   |                | ATB           | ●                |                   | 6.110                 | Holz                  | B-08975         | 47,00                       | 56,40                       |
|                           | MSM25060G    | 2,3                                | 30                       | 60         | 1,8                             | 5                   |                | ATB           | ●                |                   | 6.110                 | Holz                  | B-09008         | 50,00                       | 60,00                       |
|                           | MSF25072G    | 2,4                                | 30                       | 72         | 1,8                             | 5                   |                | ATB           | ●                |                   | 6.110                 | Holz                  | B-09064         | 47,00                       | 56,40                       |
|                           | MSXF250100G  | 2,3                                | 30                       | 100        | 1,8                             | 5                   |                | ATB           | ●                |                   | 6.110                 | Holz                  | B-09101         | 53,10                       | 63,72                       |
| 255                       | MSC25532G    | 2,3                                | 30                       | 32         | 1,8                             | 5                   |                | ATAF          | ●                |                   | 5.990                 | Holz                  | B-08925         | 62,30                       | 74,76                       |
|                           | CMSM25548G   | 2,1                                | 30                       | 48         | 1,6                             | 10                  |                | ATB           | ●                |                   | 5.990                 | Holz                  | B-08888         | 53,10                       | 63,72                       |
|                           | MSM25560G    | 2,3                                | 30                       | 60         | 1,8                             | 5                   |                | ATB           | ●                |                   | 5.990                 | Holz                  | B-09014         | 47,00                       | 56,40                       |
| 260                       | TSC26024G    | 2,3                                | 30                       | 24         | 1,6                             | 20                  |                | ATB           | ●                | ●                 | 5.870                 | Holz                  | B-21989         | 37,00                       | 44,40                       |
|                           | MSC26032G    | 2,3                                | 30                       | 32         | 1,8                             | 5                   |                | ATAF          | ●                |                   | 5.870                 | Holz                  | B-08931         | 47,00                       | 56,40                       |
|                           | MSM26040G    | 2,3                                | 30                       | 40         | 1,8                             | 5                   |                | ATB           | ●                |                   | 5.870                 | Holz                  | B-08981         | 37,00                       | 44,40                       |
|                           | MSM26060G    | 2,3                                | 30                       | 60         | 1,8                             | 5                   |                | ATB           | ●                |                   | 5.870                 | Holz                  | B-09020         | 44,30                       | 53,16                       |
|                           | MSF26080G    | 2,3                                | 30                       | 80         | 1,8                             | 5                   |                | ATB           | ●                |                   | 5.870                 | Holz                  | B-09070         | 50,00                       | 60,00                       |
|                           | MSXF260100G  | 2,3                                | 30                       | 100        | 1,8                             | 5                   |                | ATB           | ●                |                   | 5.870                 | Holz                  | B-09117         | 62,30                       | 74,76                       |
| 305                       | MSC30532G    | 2,3                                | 30                       | 32         | 1,8                             | 5                   |                | ATAF          | ●                |                   | 5.000                 | Holz                  | B-08947         | 56,10                       | 67,32                       |
|                           | MSM30540G    | 2,3                                | 30                       | 40         | 1,8                             | 5                   |                | ATB           | ●                |                   | 5.000                 | Holz                  | B-08997         | 50,00                       | 60,00                       |
|                           | MSM30560G    | 2,3                                | 30                       | 60         | 1,8                             | 5                   |                | ATB           | ●                |                   | 5.000                 | Holz                  | B-09036         | 59,20                       | 71,04                       |
|                           | MSF30580G    | 2,3                                | 30                       | 80         | 1,8                             | 5                   |                | ATB           | ●                |                   | 5.000                 | Holz                  | B-09086         | 68,80                       | 82,56                       |
|                           | MSXF305100G  | 2,3                                | 30                       | 100        | 1,8                             | 5                   |                | ATB           | ●                |                   | 5.000                 | Holz                  | B-09123         | 76,50                       | 91,80                       |
| 315                       | TSC31528G    | 2,8                                | 30                       | 28         | 2,0                             | 20                  |                | ATB           | ●                | ●                 | 4.850                 | Holz                  | B-46171         | 59,20                       | 71,04                       |
|                           | TSM31548G    | 2,8                                | 30                       | 48         | 2,0                             | 10                  |                | ATB           | ●                | ●                 | 4.850                 | Holz                  | B-46187         | 68,80                       | 82,56                       |
|                           | TSF31560G    | 2,8                                | 30                       | 60         | 2,0                             | 10                  |                | ATB           | ●                | ●                 | 4.850                 | Holz                  | B-46193         | 76,50                       | 91,80                       |

## SPEZIAL – AKKU-HANDKREISSÄGEN



## Für Akku-Handkreissägen

Premium Sägeblätter speziell für Akku Handkreissägen, schonen den Akku und schützen den Motor. Geeignet zur Holzbearbeitung und erhältlich für alle gängigen Modelle - natürlich in bewährter Makita Qualität!

Extra dünner, perfekt ausgerichteter Grundkörper aus Stahl für exakten Geradeauslauf.

Zahndesign für universelle Schnitte in Holz. Präzise feingeschliffene HM-Schneiden für einfache, reibungslose Schnitte und eine lange Lebensdauer.

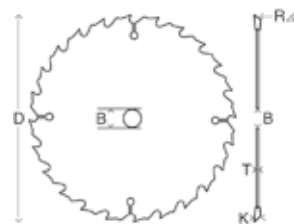

| Blatt Ø (mm) (D) | ID Nummer  | Schneidestärke (mm) (K) | Bohr Ø (mm) (B) | Zähne | Blattstärke (mm) (T) | Winkel° (R) | Ring Ø (mm) | Zahnform | Querschnitt | Längsschnitt | max. Drehzahl | Material-Typ   | Bestell-Nr. | Preis (€) exkl. MwSt. | Preis (€) inkl. MwSt. |
|------------------|------------|-------------------------|-----------------|-------|----------------------|-------------|-------------|----------|-------------|--------------|---------------|----------------|-------------|-----------------------|-----------------------|
| 85               | CCF8520B   | 1,0                     | 15              | 20    | 0,7                  | 10          |             | ATB      | ●           | ●            | 2.240         | Holz           | B-16885     | 10,80                 | 12,96                 |
|                  | CCM13624A  | 1,5                     | 10              | 24    | 1,0                  | 20          |             | ATAF     | ●           | ●            | 4.500         | Holz           | B-09139     | 22,50                 | 27,00                 |
|                  | CCM13624E  | 1,5                     | 20              | 24    | 1,0                  | 20          |             | ATAF     | ●           | ●            | 4.500         | Holz           | B-21995     | 22,50                 | 27,00                 |
| 136              | CCF13636A  | 1,5                     | 10              | 36    | 1,0                  | 18          |             | ATAF     | ●           | ●            | 4.500         | Holz           | B-09210     | 24,00                 | 28,80                 |
|                  | CCF13636E  | 1,5                     | 20              | 36    | 1,0                  | 18          |             | ATAF     | ●           | ●            | 4.500         | Holz           | B-22006     | 25,50                 | 30,60                 |
|                  | CCC13616E  | 1,5                     | 20              | 16    | 1,0                  | 20          |             | ATAF     | ●           | ●            | 4.500         | Holz           | B-10643     | 24,00                 | 28,80                 |
|                  | CCM15024A  | 1,5                     | 10              | 24    | 1,0                  | 20          |             | ATAF     | ●           | ●            | 2.500         | Holz           | B-09145     | 24,00                 | 28,80                 |
|                  | CCF15040A  | 1,5                     | 10              | 40    | 1,0                  | 18          |             | ATAF     | ●           | ●            | 2.500         | Holz           | B-09226     | 25,50                 | 30,60                 |
| 150              | MCCS15032E | 1,1                     | 20              | 32    | 0,95                 | 0           |             |          |             |              | 4.680         | 3-12 mm Metall | E-02923     | 37,00                 | 44,40                 |
| 160              | CCC16024E  | 1,5                     | 20              | 24    | 1,0                  | 20          |             | ATAF     | ●           | ●            | 4.770         | Holz           | B-09151     | 22,50                 | 27,00                 |
|                  | BSS16524E  | 1,5                     | 20              | 24    | 1,0                  | 20          |             | ATAF     | ●           | ●            | 4.770         | Holz           | B-09173     | 22,50                 | 27,00                 |
|                  | CCC16524A  | 1,5                     | 10              | 24    | 1,0                  | 20          |             | ATAF     | ●           | ●            | 4.770         | Holz           | B-09189     | 22,50                 | 27,00                 |
| 165              | CCM16540E  | 1,6                     | 20              | 40    | 1,0                  | 18          |             | ATAF     | ●           | ●            | 4.770         | Holz           | B-09232     | 24,00                 | 28,80                 |
|                  | BSS16540E  | 1,6                     | 20              | 40    | 1,0                  | 18          |             | ATAF     | ●           | ●            | 4.770         | Holz           | B-09248     | 25,50                 | 30,60                 |
|                  | CCC19024G  | 2,0                     | 30              | 24    | 1,4                  | 20          |             | ATAF     | ●           | ●            | 3.000         | Holz           | B-09195     | 25,50                 | 30,60                 |
| 190              | CCM19040G  | 2,0                     | 30              | 40    | 1,4                  | 10          |             | ATAF     | ●           | ●            | 3.000         | Holz           | B-09254     | 30,60                 | 36,72                 |



## SPEZIAL – AKKU-TAUCHSÄGEN



## Für Akku-Tauchsägen

Extra dünne Sägeblätter speziell für Akku-Tauchsägen.

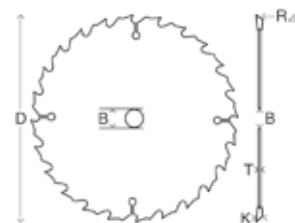

| Blatt<br>Ø<br>(mm)<br>(D) | ID<br>Nummer | Schneide-<br>stärke<br>(mm)<br>(K) | Bohr<br>Ø<br>(mm)<br>(B) | Zäh-<br>ne<br>(mm)<br>(T) | Blatt-<br>stärke<br>(mm)<br>(T) | Win-<br>kel°<br>(R) | Ring<br>Ø<br>(mm) | Zahn-<br>form | Quer-<br>schnitt | Längs-<br>schnitt | max.<br>Dreh-<br>zahl | Material-<br>Typ      | Bestell-<br>Nr. | Preis<br>(€) exkl.<br>Mwst. | Preis<br>(€) inkl.<br>Mwst. |
|---------------------------|--------------|------------------------------------|--------------------------|---------------------------|---------------------------------|---------------------|-------------------|---------------|------------------|-------------------|-----------------------|-----------------------|-----------------|-----------------------------|-----------------------------|
| 165                       | CCPM16528E   | 2,0                                | 20                       | 28                        | 1,4                             | 15                  | –                 | ATB           | ●                | ●                 | 9.250                 | Holz                  | B-56699         | 41,80                       | 50,16                       |
|                           | CCPF16548EL  | 1,85                               | 20                       | 48                        | 1,25                            | 8                   | –                 | ATB           | ●                | ●                 | 9.250                 | Holz                  | B-56708         | 47,00                       | 56,40                       |
|                           | CCPA16556EL  | 2,0                                | 20                       | 56                        | 1,4                             | -3                  | –                 | TCG           | ●                | ●                 | 9.250                 | Alu                   | B-56714         | 65,50                       | 78,60                       |
|                           | CCPXF16560EL | 2,0                                | 20                       | 60                        | 1,4                             | 5                   | –                 | Hi-ATB        | ●                | ●                 | 9.250                 | Holz, MDF,<br>Laminat | B-56720         | 56,10                       | 67,32                       |
|                           | CCPXF16560EL | 2,0                                | 20                       | 60                        | 1,4                             | 5                   | –                 | TCG           | ●                | ●                 | 9.250                 | Holz, MDF             | B-56736         | 56,10                       | 67,32                       |
|                           | CCPF16548EL  | 2,0                                | 20                       | 48                        | 1,4                             | 5                   | –                 | TCG           | ●                | ●                 | 9.250                 | CORIAN®               | B-56742         | 65,50                       | 78,60                       |

## SPEZIAL – AKKU-KAPPSÄGEN

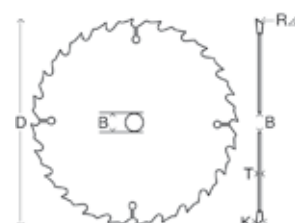

| Blatt<br>Ø<br>(mm)<br>(D) | ID<br>Nummer | Schneide-<br>stärke<br>(mm)<br>(K) | Bohr<br>Ø<br>(mm)<br>(B) | Zäh-<br>ne<br>(mm)<br>(T) | Blatt-<br>stärke<br>(mm)<br>(T) | Win-<br>kel°<br>(R) | Ring<br>Ø<br>(mm) | Zahn-<br>form | Quer-<br>schnitt | Längs-<br>schnitt | max.<br>Dreh-<br>zahl | Material-<br>Typ | Bestell-<br>Nr. | Preis<br>(€) exkl.<br>Mwst. | Preis<br>(€) inkl.<br>Mwst. |
|---------------------------|--------------|------------------------------------|--------------------------|---------------------------|---------------------------------|---------------------|-------------------|---------------|------------------|-------------------|-----------------------|------------------|-----------------|-----------------------------|-----------------------------|
| 165                       |              | 1,9                                | 20                       | 64                        | 1,4                             | 10                  |                   | ATAF          |                  |                   |                       | Holz             | B-56487         | 39,20                       | 47,04                       |
|                           |              | 1,8                                | 20                       | 60                        | 1,2                             | 5                   |                   | TCG           |                  |                   |                       | Aluminium        | B-56530         | 41,80                       | 50,16                       |
| 190                       | CMSC19024E   | 1,9                                | 20                       | 24                        | 1,4                             | -18                 |                   | ATAF          |                  |                   | 3.000                 | Holz             | B-21967         | 25,50                       | 30,60                       |

## EFFICUT



### Für Akku-Handkreissägen, Akku-Kappsägen und Akku-Tauchsägen

Neu entwickeltes Zahndesign speziell für akkubetriebene Sägen, schont den Akku und schützt den Motor. Natürlich in bewährter Makita Qualität!

Neue Zahnform für geringeren Widerstand. Extra dünner, perfekt ausgerichteter Grundkörper aus Stahl für exakten Geradeauslauf.

Präzise feingeschliffene HM-Schneiden mit neuer Geometrie für reibungslose Schnitte und eine lange Akkulaufzeit.

Aufgrund der dünnen Bauform empfehlen wir bei Längsschnitten in Massivholz, ein Sägeblatt mit einer dickeren Blattstärke zu verwenden.

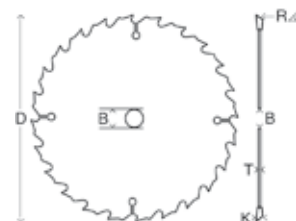

## EFFICUT-SÄGEBLÄTTER FÜR AKKU-HANDKREISSÄGEN

| Blatt Ø (mm) (D) | ID Nummer   | Schneidestärke (mm) (K) | Bohr Ø (mm) (B) | Blattstärke (mm) (T) | Zähne | Winkel° (R) | Zahnform | max. Drehzahl | Material-Typ       | Geeignet für  | Bezeichnung | Bestell-Nr. | Preis (€) exkl. MwSt. | Preis (€) inkl. MwSt. |
|------------------|-------------|-------------------------|-----------------|----------------------|-------|-------------|----------|---------------|--------------------|---|-------------|-------------|-----------------------|-----------------------|
| 150              | MCCSM15025E | 1,4                     | 20              | 1,0                  | 25    | 23          | ATAFR    | 10.180        | Holz               | Akku-Handkreissägen                                 | EFFICUT     | E-06890     | 24,00                 | 28,80                 |
|                  | CCXF16525EL | 1,45                    | 20              | 1,0                  | 25    | 23          | ATAFR    | 9.250         | Holz, MDF, Laminat | Akku-Handkreissägen                                 | EFFICUT     | B-62979     | 28,70                 | 34,44                 |
| 165              |             | 1,45                    | 20              | 1,0                  | 56    | 23          | ATAFR    | 9.250         | Holz, MDF, Laminat | Akku-Handkreissägen, sauberer und lärmärmer Schnitt | EFFICUT     | B-57364     | 47,00                 | 56,40                 |
| 185              |             | 1,45                    | 30              | 1,0                  | 24    | 23          | ATAFR    | 8.250         | Holz               | XGT Akku-Handkreissäge RS001G                       | EFFICUT     | E-08676     | 28,70                 | 34,44                 |
|                  | CCM19024G   | 1,45                    | 30              | 1,0                  | 24    | 23          | ATAFR    | 8.040         | Holz, MDF, Laminat | Akku-Handkreissägen                                 | EFFICUT     | B-64185     | 30,60                 | 36,72                 |
| 190              | CCF19045G   | 1,45                    | 30              | 1,0                  | 45    | 23          | ATAFR    | 8.040         | Holz               | Akku-Handkreissägen                                 | EFFICUT     | B-68622     | 32,60                 | 39,12                 |
| 235              | CMSF23524GG | 2,2                     | 30              | 1,5                  | 24    | 20          | ATBR     | 6.500         | Holz, MDF, Laminat | Akku-Handkreissägen                                 | EFFICUT     | E-01909     | 34,70                 | 41,64                 |
| 260              |             |                         | 30              |                      | 24    |             |          |               | Holz               | XGT Akku-Handkreissäge RS002G                       | EFFICUT     | E-07696     | 50,00                 | 60,00                 |



## EFFICUT-SÄGEBLÄTTER FÜR AKKU-KAPP- UND GEHRUNGSSÄGEN

| Blatt<br>Ø<br>(mm)<br>(D) | ID<br>Nummer | Schneide-<br>stärke<br>(mm)<br>(K) | Bohr<br>Ø<br>(mm)<br>(B) | Blatt-<br>stärke<br>(mm)<br>(T) | Zäh-<br>ne | Win-<br>kel°<br>(R) | Zahn-<br>form | max.<br>Dreh-<br>zahl | Material-<br>Typ      | Geeignet<br>für    | Bezeich-<br>nung | Bestell-<br>Nr. | Preis<br>(€) exkl.<br>Mwst. | Preis<br>(€) inkl.<br>Mwst. |
|---------------------------|--------------|------------------------------------|--------------------------|---------------------------------|------------|---------------------|---------------|-----------------------|-----------------------|--------------------|------------------|-----------------|-----------------------------|-----------------------------|
| 165                       | CMSF16560E   | 1,85                               | 20                       | 1,35                            | 60         | 10                  | ATAFR         | 9.250                 | Holz                  | Akku-<br>Kappsägen | EFFICUT          | B-69858         | 41,80                       | 50,16                       |
| 216                       |              | 2                                  | 30                       | 1,5                             | 45         | 10                  | ATBR          | 7.070                 | Holz, MDF,<br>Laminat | Akku-<br>Kappsägen | EFFICUT          | E-06971         | 41,80                       | 50,16                       |
|                           |              | 2                                  | 30                       | 1,5                             | 60         | 10                  | ATBR          | 7.070                 | Holz, MDF,<br>Laminat | Akku-<br>Kappsägen | EFFICUT          | E-08888         | 50,00                       | 60,00                       |
|                           |              | 2                                  | 30                       | 1,5                             | 80         | 10                  | ATBR          | 7.070                 | Holz, MDF,<br>Laminat | Akku-<br>Kappsägen | EFFICUT          | E-08894         | 59,20                       | 71,04                       |
| 260                       | CCXF26045EL  | 2,15                               | 30                       | 1,65                            | 45         | 10                  | ATAFR         | 5.870                 | Holz, MDF,<br>Laminat | Akku-<br>Kappsägen | EFFICUT          | B-64624         | 53,10                       | 63,72                       |
|                           | CMSF26060G   | 2,15                               | 30                       | 1,65                            | 60         | 10                  | AFATR         | 5.870                 | Holz, MDF,<br>Laminat | Akku-<br>Kappsägen | EFFICUT          | B-67234         | 53,10                       | 63,72                       |
|                           | CMSXF26080G  | 2,15                               | 30                       | 1,65                            | 80         | 10                  | ATAFR         | 5.870                 | Holz, MDF,<br>Laminat | Akku-<br>Kappsägen | EFFICUT          | B-67240         | 62,30                       | 74,76                       |
| 305                       | CMSM30560G   | 2,15                               | 30                       | 1,65                            | 60         | 10                  | ATAFR         | 5.000                 | Holz                  | Akku-<br>Kappsägen | EFFICUT          | B-67256         | 62,30                       | 74,76                       |
|                           | CMSF30580G   | 2,15                               | 30                       | 1,65                            | 80         | 10                  | ATAFR         | 5.000                 | Holz                  | Akku-<br>Kappsägen | EFFICUT          | B-67262         | 76,50                       | 91,80                       |
|                           | CMSXF305100G | 2,15                               | 30                       | 1,65                            | 100        | 10                  | AFATR         | 5.000                 | Holz                  | Akku-<br>Kappsägen | EFFICUT          | B-67278         | 84,70                       | 101,64                      |

## EFFICUT-SÄGEBLÄTTER FÜR METALL

| Blatt<br>Ø<br>(mm)<br>(D) | ID<br>Nummer | Schneide-<br>stärke<br>(mm)<br>(K) | Bohr<br>Ø<br>(mm)<br>(B) | Blatt-<br>stärke<br>(mm)<br>(T) | Zäh-<br>ne | Win-<br>kel°<br>(R) | Zahn-<br>form | max.<br>Dreh-<br>zahl | Material-<br>Typ  | Geeignet<br>für                         | Bezeich-<br>nung  | Bestell-<br>Nr. | Preis<br>(€) exkl.<br>Mwst. | Preis<br>(€) inkl.<br>Mwst. |
|---------------------------|--------------|------------------------------------|--------------------------|---------------------------------|------------|---------------------|---------------|-----------------------|---|---|-------------------|-----------------|-----------------------------|-----------------------------|
| 136                       | MCCS13630E   | 1,1                                | 20                       | 0,95                            | 30         |                     |               | 4.500                 | Stahlprofile<br>bis 3mm<br>Wandstärke                       | Akku-<br>Metall-<br>handkreis-<br>sägen | EFFICUT-<br>Metal | B-69266         | 41,80                       | 50,16                       |
|                           | MCCS13645E   | 1,1                                | 20                       | 0,95                            | 45         |                     |               | 4.500                 | Stahl- u.<br>Edelstahl-<br>profile<br>bis 3mm<br>Wandstärke | Akku-<br>Metall-<br>handkreis-<br>sägen | EFFICUT-<br>Metal | B-69272         | 50,00                       | 60,00                       |
| 150                       | MCCS15033E   | 1,1                                | 20                       | 0,95                            | 33         |                     |               | 4.680                 | Stahlprofile<br>bis 3mm<br>Wandstärke                       | Akku-<br>Metall-<br>handkreis-<br>sägen | EFFICUT-<br>Metal | B-69288         | 41,80                       | 50,16                       |
|                           | MCCS15048E   | 1,1                                | 20                       | 0,95                            | 48         |                     |               | 4.680                 | Stahl- u.<br>Edelstahl-<br>profile<br>bis 3mm<br>Wandstärke | Akku-<br>Metall-<br>handkreis-<br>sägen | EFFICUT-<br>Metal | B-69294         | 50,00                       | 60,00                       |
| 260                       | MCCSM26030E  | 1,85                               | 30                       | 1,5                             | 81         | -3                  |               | 5.870                 | Alu-Profile   | Akku-<br>Kappsägen                      | EFFICUT-<br>Alu   | E-06317         | 72,50                       | 87,00                       |

## SPEZIAL – EINGEBETTETE SCHNEIDEN



## Für Handkreissägen

Entwickelt für Makita und andere Hersteller, zeichnen sich Sägeblätter mit eingebetteten Zähnen (auch Tiefzahn-Sägeblätter genannt) durch hervorragende Lebensdauer aus. Tiefzahn - Sägeblätter besitzen eine sehr starke Verbindung zwischen Schneide und Sägeblattkörper.

Astlöcher, Nägel und Schrauben stellen für dieses Spezialsägeblatt keine Herausforderung dar. Speziell für altes Bauholz und Abrissarbeiten.

Schneidet Nägel und Knoten.

Extrem robust und langlebig.

Ausgedehnte Serviceintervalle und hohe Nutzbarkeit.

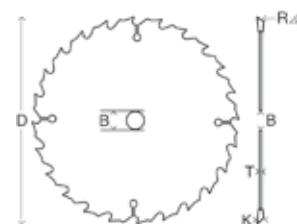

| Blatt<br>Ø<br>(mm)<br>(D) | ID<br>Nummer | Schneide-<br>stärke<br>(mm)<br>(K) | Bohr<br>Ø<br>(mm)<br>(B) | Zäh-<br>ne | Blatt-<br>stärke<br>(mm)<br>(T) | Win-<br>kel°<br>(R) | Ring Ø<br>(mm) | Zahn-<br>form | Quer-<br>schnitt | Längs-<br>schnitt | max.<br>Dreh-<br>zahl | Mate-<br>rial-<br>Typ | Bestell-<br>Nr. | Preis<br>(€) exkl.<br>Mwst. | Preis<br>(€) inkl.<br>Mwst. |
|---------------------------|--------------|------------------------------------|--------------------------|------------|---------------------------------|---------------------|----------------|---------------|------------------|-------------------|-----------------------|-----------------------|-----------------|-----------------------------|-----------------------------|
| 165                       | CSCE16516E   | 2,0                                | 20                       | 16         | 1,25                            | 23                  |                | ATB           | ●                | ●                 | 9.250                 | Holz                  | B-09329         | 32,60                       | 39,12                       |
|                           | CSME16524E   | 2,0                                | 20                       | 24         | 1,25                            | 23                  |                | ATB           | ●                | ●                 | 9.250                 | Holz                  | B-09391         | 37,00                       | 44,40                       |
|                           | CSME16540E   | 2,0                                | 20                       | 40         | 1,25                            | 18                  |                | ATB           | ●                | ●                 | 9.250                 | Holz                  | B-09472         | 50,00                       | 60,00                       |
| 185                       | CSCE18516C   | 2,0                                | 15,88                    | 16         | 1,25                            | 25                  |                | ATB           | ●                | ●                 | 8.250                 | Holz                  | B-09335         | 22,50                       | 27,00                       |
|                           | CSCE18516G   | 2,0                                | 30                       | 16         | 1,25                            | 25                  |                | ATB           | ●                | ●                 | 8.250                 | Holz                  | B-09341         | 24,00                       | 28,80                       |
|                           | CSME18524C   | 2,0                                | 15,88                    | 24         | 1,25                            | 23                  |                | ATB           | ●                | ●                 | 8.250                 | Holz                  | B-09400         | 22,50                       | 27,00                       |
|                           | CSME18520G   | 2,0                                | 30                       | 20         | 1,25                            | 25                  |                | ATB           | ●                | ●                 | 8.250                 | Holz                  | B-09416         | 27,10                       | 32,52                       |
|                           | CSME18540C   | 2,0                                | 15,88                    | 40         | 1,25                            | 25                  |                | ATB           | ●                | ●                 | 8.250                 | Holz                  | B-09488         | 32,60                       | 39,12                       |
|                           | CSME18540G   | 2,0                                | 30                       | 40         | 1,25                            | 25                  |                | ATB           | ●                | ●                 | 8.250                 | Holz                  | B-09494         | 37,00                       | 44,40                       |
| 190                       | CSCE19016G   | 2,0                                | 30                       | 16         | 1,25                            | 23                  |                | ATB           | ●                | ●                 | 8.040                 | Holz                  | B-09357         | 25,50                       | 30,60                       |
|                           | CSME19024G   | 2,0                                | 30                       | 24         | 1,25                            | 23                  |                | ATB           | ●                | ●                 | 8.040                 | Holz                  | B-09422         | 28,70                       | 34,44                       |
|                           | CSME19040G   | 2,0                                | 30                       | 40         | 1,25                            | 23                  |                | ATB           | ●                | ●                 | 8.040                 | Holz                  | B-09503         | 41,80                       | 50,16                       |
| 210                       | CSCE21018G   | 1,9                                | 30                       | 18         | 1,4                             | 23                  |                | ATB           | ●                | ●                 | 7.300                 | Holz                  | B-09363         | 28,70                       | 34,44                       |
|                           | CSME21024G   | 1,9                                | 30                       | 24         | 1,4                             | 23                  |                | ATB           | ●                | ●                 | 7.300                 | Holz                  | B-09438         | 47,00                       | 56,40                       |
| 235                       | CSCE23520G   | 2,3                                | 30                       | 20         | 1,6                             | 25                  |                | ATB           | ●                | ●                 | 6.500                 | Holz                  | B-09379         | 37,00                       | 44,40                       |
|                           | CSME23524G   | 2,3                                | 30                       | 24         | 1,6                             | 23                  |                | ATB           | ●                | ●                 | 6.500                 | Holz                  | B-09444         | 41,80                       | 50,16                       |
|                           | CSME23548G   | 2,3                                | 30                       | 48         | 1,6                             | 18                  |                | ATB           | ●                | ●                 | 6.500                 | Holz                  | B-09519         | 59,20                       | 71,04                       |
| 270                       | CSME27024G   | 2,6                                | 30                       | 24         | 1,8                             | 23                  |                | ATB           | ●                | ●                 | 5.650                 | Holz                  | B-09450         | 76,50                       | 91,80                       |
|                           | CSME27040G   | 2,6                                | 30                       | 40         | 1,8                             | 18                  |                | ATB           | ●                | ●                 | 5.650                 | Holz                  | B-09525         | 88,80                       | 106,56                      |
|                           | CSME27060G   | 2,6                                | 30                       | 60         | 1,8                             | 18                  |                | ATB           | ●                | ●                 | 5.650                 | Holz                  | B-09531         | 84,70                       | 101,64                      |
| 355                       | CSCE35524G   | 3,0                                | 30                       | 24         | 2,2                             | 23                  |                | ATB           | ●                | ●                 | 4.300                 | Holz                  | B-09385         | 103,10                      | 123,72                      |
|                           | CSME35540G   | 3,0                                | 30                       | 40         | 2,2                             | 23                  |                | ATB           | ●                | ●                 | 4.300                 | Holz                  | B-09466         | 113,30                      | 135,96                      |
|                           | CSME35560G   | 3,0                                | 30                       | 60         | 2,2                             | 18                  |                | ATB           | ●                | ●                 | 4.300                 | Holz                  | B-09547         | 113,30                      | 135,96                      |

## SPEZIAL – TAUCHSÄGEN



## Für Tauchsägen

Sägeblätter speziell entwickelt für Tauchsägen. Modelle für Holz und Aluminium verfügbar. Tauchsägeblätter sind ähnlich aufgebaut wie Makblende Sägeblätter inklusive dem patentierten Vibrationsdämpfungssystem. Dadurch läuft es ruhiger und taucht ohne Mühe in das Material ein.

Das Vibrationsdämpfungssystem besteht aus einer Kunstharzfällung in einem lasergeschnittenen Schlitz.

Die Verwendung eines speziellen Grundkörpers ermöglicht ein sehr schmales Sägeblatt und feinere Schnitte.

Modelle für Holz und Aluminium verfügbar.

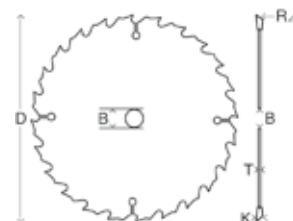

| Blatt Ø (mm) (D) | ID Nummer  | Schneidestärke (mm) (K) | Bohr Ø (mm) (B) | Zähne | Blattstärke (mm) (T) | Winkel° (R) | Ring Ø (mm) | Zahnform | Querschnitt | Längsschnitt | max. Drehzahl | Material-Typ | Bestell-Nr. | Preis (€) exkl. MwSt. | Preis (€) inkl. MwSt. |
|------------------|------------|-------------------------|-----------------|-------|----------------------|-------------|-------------|----------|-------------|--------------|---------------|--------------|-------------|-----------------------|-----------------------|
| 160              | CSP16028E  | 2,2                     | 20              | 28    | 1,6                  | 23          |             | ATB      | ●           | ●            | 9.540         | Holz         | B-09260     | 37,00                 | 44,40                 |
|                  | CSP16048E  | 2,2                     | 20              | 48    | 1,6                  | 8           |             | ATB      | ●           | ●            | 9.540         | Holz         | B-09276     | 44,30                 | 53,16                 |
| 165              | CSP16528E  | 2,2                     | 20              | 28    | 1,6                  | 23          |             | ATB      | ●           | ●            | 9.250         | Holz         | B-09282     | 41,80                 | 50,16                 |
|                  | CSP16548E  | 2,2                     | 20              | 48    | 1,6                  | 8           |             | ATB      | ●           | ●            | 9.250         | Holz         | B-09298     | 50,00                 | 60,00                 |
|                  | CSPX16556E | 2,4                     | 20              | 56    | 1,7                  | -3          |             | TCG      | ●           | ●            | 9.250         | Aluminium    | B-09307     | 68,80                 | 82,56                 |
| 190              | CSP19024G  | 2,2                     | 30              | 24    | 2,2                  | 20          |             | ATB      | ●           | ●            | 8.250         | Holz         | B-19015     | 32,60                 | 39,12                 |

## SPEZIAL – LAMINAT



## Für Akku-Handkreissägen und Kappsägen

Speziell entwickelt zum Schneiden von Laminat. Für einen sauberen und sehr leisen Schnitt.

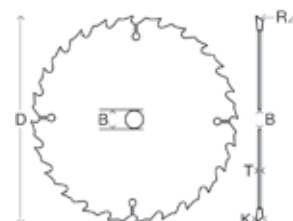

| Blatt Ø (mm) (D) | ID Nummer   | Schneidestärke (mm) (K) | Bohr Ø (mm) (B) | Zähne | Blattstärke (mm) (T) | Winkel° (R) | Zahnform | max. Drehzahl | Material-Typ | Bestell-Nr. | Preis (€) exkl. MwSt. | Preis (€) inkl. MwSt. |
|------------------|-------------|-------------------------|-----------------|-------|----------------------|-------------|----------|---------------|--------------|-------------|-----------------------|-----------------------|
| 165              | CCXF16552EL | 1,45                    | 20              | 52    | 1,0                  | 10          | TCG      | 4.770         | Laminat      | B-29452     | 68,80                 | 82,56                 |
| 190              | MSXF19060GL | 2,0                     | 20              | 60    | 1,4                  | 5           | TCG      | 8.040         | Laminat      | B-29468     | 80,60                 | 96,72                 |
| 216              | MSXF21672GL | 2,5                     | 30              | 72    | 1,8                  | 5           | TCG      | 7.070         | Laminat      | B-29474     | 144,90                | 173,88                |
| 250              | MSXF25084GL | 2,5                     | 30              | 84    | 1,8                  | 5           | TCG      | 6.110         | Laminat      | B-29480     | 167,30                | 200,76                |
| 260              | MSXF26084GL | 2,5                     | 30              | 84    | 1,8                  | 5           | TCG      | 5.870         | Laminat      | B-29496     | 167,30                | 200,76                |
| 305              | MSXF30596GL | 2,5                     | 30              | 96    | 1,8                  | 5           | TCG      | 5.000         | Laminat      | B-29505     | 183,60                | 220,32                |

## SPEZIAL – BAUSTELLE



### Für Handkreissägen

Speziell entwickelt für grobe Einsätze auf Baustellen. Das Blatt verfügt über eingebettete Schneiden und ist äußerst robust ausgelegt.

Schneidet mühelos alle Arten von Holz inkl. Nägel und Betonrückstände.

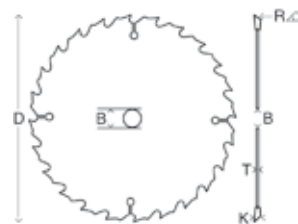

| Blatt Ø (mm) (D) | ID Nummer  | Schneidestärke (mm) (K) | Bohr Ø (mm) (B) | Zähne | Blattstärke (mm) (T) | Winkel° (R) | Ring Ø (mm) | Zahnform | Querschnitt | Längsschnitt | max. Drehzahl | Material-Typ | Bestell-Nr. | Preis (€) exkl. MwSt. | Preis (€) inkl. MwSt. |
|------------------|------------|-------------------------|-----------------|-------|----------------------|-------------|-------------|----------|-------------|--------------|---------------|--------------|-------------|-----------------------|-----------------------|
| 190              | CSCE19012G | 2,6                     | 30              | 12    | 1,6                  |             |             | FTG      | ●           | ●            | 8.040         | Holz         | B-13683     | 25,50                 | 30,60                 |
| 235              | CSCE23516G | 2,8                     | 30              | 16    | 1,8                  |             |             | FTG      | ●           | ●            | 6.500         | Holz         | B-13699     | 30,60                 | 36,72                 |

## SPEZIAL – SANDWICHPANEELE

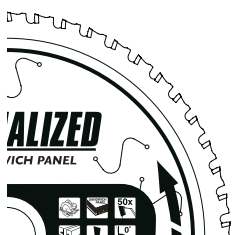

### Für Handkreissägen

Spezielles Kaltschnittsägeblatt eigens entwickelt zum sauberen Auftrennen von Sandwichpaneelen.

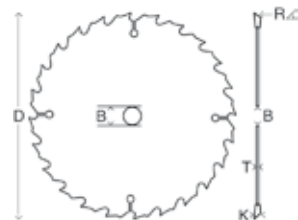

| Blatt Ø (mm) (D) | ID Nummer  | Schneidestärke (mm) (K) | Bohr Ø (mm) (B) | Zähne | Blattstärke (mm) (T) | Winkel° (R) | Ring Ø (mm) | Zahnform | max. Drehzahl | Material-Typ                                | Bestell-Nr. | Preis (€) exkl. MwSt. | Preis (€) inkl. MwSt. |
|------------------|------------|-------------------------|-----------------|-------|----------------------|-------------|-------------|----------|---------------|---|-------------|-----------------------|-----------------------|
| 165              | CSF16542EL | 1,75                    | 20              | 42    | 1,4                  |             |             | SMTCG    | 9.250         | Sandwichpaneelle, sauberer Schnitt, lärmarm | B-63133     | 56,10                 | 67,32                 |
| 235              | CSF23550GL | 2,2                     | 30              | 50    | 1,8                  |             |             | SMTCG    | 6.500         | Sandwichpaneelle                            | B-17675     | 80,60                 | 96,72                 |
| 270              | CSF27060GL | 2,4                     | 30              | 60    | 2,0                  |             |             | SMTCG    | 5.650         | Sandwichpaneelle                            | B-17681     | 124,50                | 149,40                |
| 355              | CSF35580GL | 2,6                     | 30              | 80    | 2,2                  |             |             | SMTCG    | 4.300         | Sandwichpaneelle                            | B-17697     | 159,20                | 191,04                |

## SPEZIAL – 2712

## Passendes Sägeblatt zu Tischkreissäge 2712

Robustes Blatt für schnelle Schnitte in alle Arten von Holz.

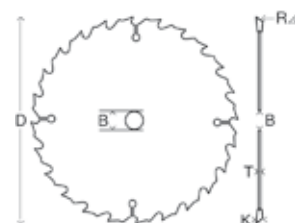
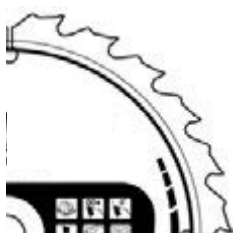

| Blatt Ø (mm) (D) | ID Nummer | Schneidestärke (mm) (K) | Bohr Ø (mm) (B) | Zähne | Blattstärke (mm) (T) | Winkel ° | Zahnform | max. Drehzahl | Material Typ | Bestell-Nr. | Preis (€) exkl. MwSt. | Preis (€) inkl. MwSt. |
|------------------|-----------|-------------------------|-----------------|-------|----------------------|----------|----------|---------------|--------------|-------------|-----------------------|-----------------------|
| 315              |           | 2,8                     | 30              | 40    | 2,0                  | 9        | ATB      | 4.850         | Holz         | JM27170001  | 32,60                 | 39,12                 |

## SPEZIAL – METALL

Die neu entwickelten Metallsägeblätter sorgen für noch schönere und schnellere Schnitte als bisher.

Ein neu zusammengesetzter Hartmetall-Werkstoff kombiniert mit einzigartigem Zahndesign sorgt für eine ausgezeichnete Bruchresistenz.

Makita Metallsägeblätter halten bis zu 30 mal länger als Metalltrennscheiben.

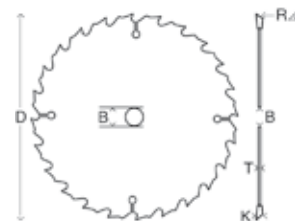

| Blatt Ø (mm) (D) | ID Nummer  | Schneidestärke (mm) (K) | Bohr Ø (mm) (B) | Zähne | Blattstärke (mm) (T) | Winkel ° (R) | Ring Ø (mm) | Zahnform | max. Drehzahl | Material-Typ                | Bestell-Nr. | Preis (€) exkl. MwSt. | Preis (€) inkl. MwSt. |
|------------------|------------|-------------------------|-----------------|-------|----------------------|--------------|-------------|----------|---------------|-----------------------------|-------------|-----------------------|-----------------------|
| 136              | MCCS13630E | 1,5                     | 20              | 30    | 1,2                  | 0            |             | MTCG     | 4.500         | Metall                      | B-10615     | 50,00                 | 60,00                 |
|                  | MCCS13650E | 1,4                     | 20              | 50    | 1,1                  | -15          |             | ATB      | 4.500         | Metall                      | B-21973     | 53,10                 | 63,72                 |
| 150              |            | 1,5                     | 20              | 32    | 1,2                  |              |             | MTCG     | 4.680         | Metall                      | B-46296     | 32,60                 | 39,12                 |
|                  |            | 1,4                     | 20              | 52    | 1,1                  | -15          |             | ATB      | 4.680         | Metall                      | B-47008     | 47,00                 | 56,40                 |
| 185              | MCS18536G  | 1,9                     | 30              | 36    | 1,5                  |              |             | ATB      | 5.800         | Metall                      | B-09743     | 65,50                 | 78,60                 |
|                  | MCS18538G  | 2,0                     | 30              | 38    | 1,6                  |              |             | MTCG     | 5.800         | Metall                      | B-09759     | 59,20                 | 71,04                 |
|                  | MCS18548G  | 2,0                     | 30              | 48    | 1,6                  |              |             | MTCG     | 5.800         | Metall                      | B-09787     | 65,50                 | 78,60                 |
|                  | MCS18548G  | 1,85                    | 30              | 48    | 1,5                  |              |             | SMTCG    | 5.800         | Metall                      | B-23329*    | 92,90                 | 111,48                |
|                  | MCS18556G  | 1,8                     | 30              | 56    | 1,5                  |              |             | SMTCG    | 5.800         | Metall                      | B-23363*    | 103,10                | 123,72                |
|                  | MCS18570G  | 1,7                     | 30              | 70    | 1,3                  | -10          |             | FTG      | 5.800         | Metall                      | B-09771     | 65,50                 | 78,60                 |
| 305              | MCS30560F  | 2,1                     | 25,4            | 60    | 1,7                  |              |             | TCG      | 2.000         | Weichstahl                  | B-09765     | 130,60                | 156,72                |
|                  | MCS30578F  | 2,3                     | 25,4            | 78    | 2                    | -5           |             | MTCG     | 2.000         | Für dünnwandigen Weichstahl | B-09793     | 175,50                | 210,60                |

\* extra langlebig

## SPEZIAL – ALUMINIUM



### Für Handkreis-, Tischkreis-, Kapp- und Gehrungssägen

Sägeblätter für Handkreis-, Tischkreis-, Kapp- und Gehrungssägen und mit ausgezeichneter Schnittperformance in Alu, Kupfer, Blech, Bronze und andere nicht-eisenhaltige Metalle. Die Sägeblätter sind des weiteren sehr gut zum Schneiden von Plastik und Laminatböden geeignet.

Geben Sie regelmäßig Wachs auf die Schneiden um sie vor Gratbildung zu schützen.

Extra dünn, perfekt ausgerichteter Grundkörper aus Stahl für exakten Geradeauslauf.

Exzellentes Schneidverhalten in nicht eisenhaltige Metalle wegen speziellem Zahnprofil.

Ausgezeichnete Schnittleistung in Laminatböden.

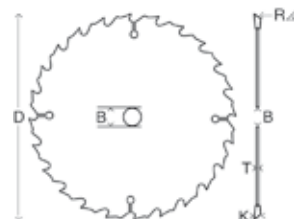

| Blatt Ø (mm) (D) | ID Nummer  | Schneidestärke (mm) (K) | Bohr Ø (mm) (B) | Zähne | Blattstärke (mm) (T) | Winkel° (R) | Ring Ø (mm) | Zahnform | max. Drehzahl | Material-Typ | Bestell-Nr. | Preis (€) exkl. MwSt. | Preis (€) inkl. MwSt. |
|------------------|------------|-------------------------|-----------------|-------|----------------------|-------------|-------------|----------|---------------|--------------|-------------|-----------------------|-----------------------|
| 136              | CCA13650E  | 1,6                     | 20              | 50    | 1,0                  | 0           |             | ATB      | 4.500         | Aluminium    | B-40294     | 50,00                 | 60,00                 |
| 150              |            | 1,6                     | 20              | 52    | 1,0                  | 0           |             | ATB      | 4.680         | Aluminium    | B-47020     | 47,00                 | 56,40                 |
| 160              | CSA16060E  | 2,4                     | 20              | 60    | 1,8                  | 0           |             | TCG      | 9.540         | Aluminium    | B-09553     | 37,00                 | 44,40                 |
|                  | CSA16060G  | 2,4                     | 30              | 60    | 1,8                  | 0           | 20          | TCG      | 9.540         | Aluminium    | B-09569     | 39,20                 | 47,04                 |
| 180              | CSA18060G  | 2,4                     | 30              | 60    | 1,8                  |             | 15,88/20    | TCG      | 8.480         | Aluminium    | B-09575     | 47,00                 | 56,40                 |
| 185              |            | 2,2                     | 30              | 40    | 1,4                  | 5           |             | M-Force  | 8.300         | Aluminium    | D-62103     | 10,00                 | 12,00                 |
| 190              | CSA19060G  | 2,4                     | 30              | 60    | 1,8                  |             | 15,88/20    | TCG      | 8.040         | Aluminium    | B-09597     | 59,20                 | 71,04                 |
|                  | MSA19060E  | 2,0                     | 20              | 60    | 1,4                  | -5          |             | TCG      | 8.040         | Aluminium    | B-09612     | 53,10                 | 63,72                 |
| 200              | TSA20064G  | 2,8                     | 30              | 64    | 2,2                  |             |             | TCG      | 7.630         | Aluminium    | B-09690     | 59,20                 | 71,04                 |
| 216              | MSA21664G  | 2,2                     | 30              | 64    | 1,6                  | -5          |             | TCG      | 7.070         | Aluminium    | B-09628     | 56,10                 | 67,32                 |
| 235              | CSA23580G  | 2,4                     | 30              | 80    | 1,8                  |             |             | TCG      | 6.500         | Aluminium    | B-09606     | 68,80                 | 82,56                 |
| 250              | MSA25080G  | 2,4                     | 30              | 80    | 1,8                  | -5          |             | TCG      | 6.110         | Aluminium    | B-09634     | 62,30                 | 74,76                 |
|                  | TSA25080G  | 2,8                     | 30              | 80    | 2,2                  |             |             | TCG      | 6.110         | Aluminium    | B-09709     | 84,70                 | 101,64                |
| 260              | MSA250100G | 2,4                     | 30              | 100   | 1,8                  | -5          |             | TCG      | 6.110         | Aluminium    | B-09640     | 62,30                 | 74,76                 |
|                  | MSA26080G  | 2,3                     | 30              | 80    | 1,8                  | -5          |             | TCG      | 5.870         | Aluminium    | B-09656     | 62,30                 | 74,76                 |
| 260              | TSA26080G  | 2,8                     | 30              | 80    | 2,2                  |             |             | TCG      | 5.870         | Aluminium    | B-09715     | 84,70                 | 101,64                |
|                  | MSA260100G | 2,3                     | 30              | 100   | 1,6                  | -5          |             | TCG      | 5.870         | Aluminium    | B-09662     | 65,50                 | 78,60                 |
| 300              | TSA30080G  | 2,8                     | 30              | 80    | 2,2                  |             |             | TCG      | 5.090         | Aluminium    | B-09721     | 103,10                | 123,72                |
| 305              | MSA30580G  | 2,3                     | 30              | 80    | 1,8                  | -5          |             | TCG      | 5.000         | Aluminium    | B-09678     | 84,70                 | 101,64                |
|                  | MSA305100G | 2,3                     | 30              | 100   | 1,8                  | -5          |             | TCG      | 5.000         | Aluminium    | B-09684     | 92,90                 | 111,48                |
| 350              | TSA350100G | 3,2                     | 30              | 100   | 2,6                  |             |             | TCG      | 4.360         | Aluminium    | B-09737     | 130,60                | 156,72                |
| 355              |            | 3,0                     | 30              | 120   | 2,4                  | -5          | 25          | TCG      | 4.360         | Aluminium    | B-12522     | 167,30                | 200,76                |



## SPEZIAL – EDELSTAHL

Extra für Edelstahl ausgelegte Sägeblätter sorgen für erhöhte Lebensdauer.

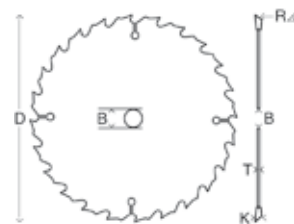

| Blatt Ø (mm) (D) | ID Nummer   | Schneidestärke (mm) (K) | Bohr Ø (mm) (B) | Zähne | Blattstärke (mm) (T) | Winkel° (R) | Ring Ø (mm) | Zahnform | max. Drehzahl | Material-Typ | Bestell-Nr. | Preis (€) exkl. MwSt. | Preis (€) inkl. MwSt. |
|------------------|-------------|-------------------------|-----------------|-------|----------------------|-------------|-------------|----------|---------------|--------------|-------------|-----------------------|-----------------------|
| 136              | MCCS13656E  | 1,1                     | 20              | 56    | 0,95                 |             |             | SMTCG    | 4.500         | Edelstahl    | B-23086     | 56,10                 | 67,32                 |
| 150              |             | 1,1                     | 20              | 60    | 0,95                 |             |             | SMTCG    | 4.680         | Edelstahl    | B-47014     | 53,10                 | 63,72                 |
| 185              | MCSF18564GL | 1,6                     | 30              | 64    | 1,3                  |             |             | SMTCG    | 5.160         | Edelstahl    | B-31669     | 130,60                | 156,72                |
| 305              | MCS305100F  | 1,95                    | 25,4            | 100   | 1,65                 | -3          |             | SMTCG    | 2.000         | Edelstahl    | B-23123     | 261,20                | 313,44                |

## PCD KREISSÄGEBLÄTTER FÜR FASERZEMENT

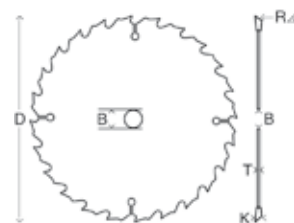
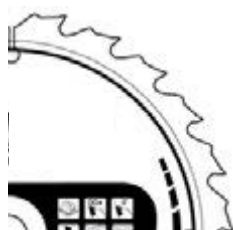

| Blatt Ø (mm) (D) | ID Nummer   | Schneidestärke (mm) (K) | Bohr Ø (mm) (B) | Zähne | Blattstärke (mm) (T) | Winkel° (R) | Zahnform | max. Drehzahl | Material-Typ | Bestell-Nr. | Preis (€) exkl. MwSt. | Preis (€) inkl. MwSt. |
|------------------|-------------|-------------------------|-----------------|-------|----------------------|-------------|----------|---------------|--------------|-------------|-----------------------|-----------------------|
| 165              | CSC1654EPCD | 2,3                     | 20              | 4     | 1,6                  | 12          | FTG      | 9250          | Faserzement  | B-22997     | 59,20                 | 71,04                 |
| 190              | CSC1904GPCD | 2,3                     | 30              | 4     | 1,6                  | 12          | FTG      | 8040          | Faserzement  | B-23008     | 59,20                 | 71,04                 |
| 260              | MSC2606GPCD | 2,5                     | 30              | 6     | 1,8                  | 8           | FTG      | 5870          | Faserzement  | B-23014     | 103,10                | 123,72                |
| 305              | MSC3058GPCD | 2,5                     | 30              | 8     | 1,8                  | 8           | FTG      | 5000          | Faserzement  | B-23020     | 124,50                | 149,40                |

## REDUZIERRINGE



| Maße (mm)  | Stärke (mm) | Bestell-Nr. | Preis (€) exkl. MwSt. | Preis (€) inkl. MwSt. |
|------------|-------------|-------------|-----------------------|-----------------------|
| 20 - 15,88 | 1,2         | B-20987     | 3,30                  | 3,96                  |
| 20 - 15,88 | 1,8         | B-20993     | 3,30                  | 3,96                  |
| 30 - 15,88 | 1,2         | B-21004     | 3,30                  | 3,96                  |
| 30 - 15,88 | 1,8         | B-21010     | 3,30                  | 3,96                  |
| 30 - 20    | 1,2         | B-21026     | 3,30                  | 3,96                  |
| 30 - 20    | 1,4         | B-21032     | 3,30                  | 3,96                  |
| 30 - 20    | 1,8         | B-21048     | 3,30                  | 3,96                  |
| 30 - 25    | 1,6         | B-21054     | 3,30                  | 3,96                  |
| 30 - 25,4  | 1,4         | B-21060     | 3,30                  | 3,96                  |
| 30 - 25,4  | 2,2         | B-21076     | 3,30                  | 3,96                  |



# STICHSÄGEBLÄTTER

## Zahnform

### Zähne gefräst und Freischnitt geschränkt



### Zähne geschliffen und Freischnitt geschränkt



### Zähne gefräst und Freischnitt gewellt



### Zähne geschliffen und Freischnitt freiwinkelgeschliffen



## Eigenschaften

### Gefräste Zähne

- Geringe Herstellungskosten
- Für allgemeinen Einsatz
- Weiche bis harte Materialien
- Lange Lebensdauer



### Geschliffene Zähne

- Höhere Herstellungskosten
- Sehr scharf!
- Schnell und sauber
- Weiche bis mittelharte Materialien



## Herstellung

- **Geschränkt:** Jeder einzelne Zahn wird individuell abwechselnd nach links und rechts gebogen
- **Gewellt:** Zahnreihe in Wellenform
- **Geschliffen:** Sägeblatt verjüngt sich konisch hin zum Rücken

### Geschränkt



### Gewellt



### Geschliffen



## Stichsägeblattmaterial





- **HCS (High Carbon Steel)** Für weiche Materialien wie Holz und Plastik
- **HSS (High Speed Steel)** Für harte Materialien wie Metall
- **BiM (Bi-Metall, HCS Grundkörper and HSS Zähne)** Für harte bis weiche Materialien wie Holz, Plastik und Metall
- **HM (Hartmetall)** Für GFK, Eternit, Spanplatten, Druckguss

## STICHSÄGEBLÄTTER

HM (Hartmetall) / HSS (High Speed Steel) / HCS (High Carbon Steel)

## EINNOCKENSCHAFT







## HOLZ

|  | Typ  | Verzahnte Länge (mm) | Zähne/Zoll | Blattmaterial | Holz (mm) | Sperrholz (mm) |
|--|------|----------------------|------------|---------------|-----------|----------------|
|  | B-13 | 70                   | 8          | HCS           | 4-65      | 4-65           |
|  | B-14 | 51                   | 18         | HCS           | 2-35      | 2-35           |
|  | B-15 | 50                   | 12         | HCS           | 3-35      | 3-35           |
|  | B-18 | 44                   | 14         | HCS           | 2-35      | 2-35           |
|  | B-18 | 44                   | 14         | HCS           | 2-35      | 2-35           |

## HOLZ - SAUBERER SCHNITT

|  | Typ  | Verzahnte Länge (mm) | Zähne/Zoll | Blattmaterial | Holz (mm) | Sperrholz (mm) | Laminat (mm) | PVC (mm) |
|--|------|----------------------|------------|---------------|-----------|----------------|--------------|----------|
|   | L-1  | 101                  | 6          | HCS           | 5-90      | 5-90           |              | 5-90     |
|  | B-10 | 76                   | 9          | HCS           | 3-65      | 3-65           |              | 3-65     |
|  | B-11 | 73                   | 9          | HCS           | 3-30      | 3-30           |              | 3-60     |
|  | B-11 | 73                   | 9          | HCS           | 3-30      | 3-30           |              | 3-60     |
|  | B-11 | 73                   | 9          | HCS           | 3-60      | 3-60           |              | 3-60     |
|  | B-12 | 74                   | 6          | HCS           | 5-65      | 5-65           |              | 5-65     |
|  | B-12 | 74                   | 6          | HCS           | 5-65      | 5-65           |              | 5-65     |
|  | B-19 | 63                   | 12         | HCS           | 3-50      | 3-50           | 3-50         | 3-50     |
|  | B-53 | 59                   | 15         | Bi-Metall     | ●         |                | 1,5-15       |          |
|  | B-54 | 59                   | 18         | Bi-Metall     | ●         |                | 1,5-15       |          |
|  | B-55 | 77                   | 15         | Bi-Metall     | ●         |                | 2,0-30       |          |
|  | B-29 | 42                   | 16         | HCS           | 2-20      | 2-20           | 2-20         | 2-20     |

## HOLZ - SCHNELLER SCHNITT

|  | Typ  | Verzahnte Länge (mm) | Zähne/Zoll | Blattmaterial | Holz (mm) | Sperrholz (mm) | PVC (mm) |
|--|------|----------------------|------------|---------------|-----------|----------------|----------|
|  | L-2  | 101                  | 6          | HCS           | 5-90      | 5-90           | 5-90     |
|  | L-10 | 151                  | 6          | HCS           | 5-135     | 5-135          | 5-135    |
|  | B-8  | 75                   | 8          | HCS           | 4-65      | 4-65           | 4-65     |
|  | B-16 | 75                   | 6          | HCS           | 5-65      | 5-65           | 5-65     |
|  | B-16 | 75                   | 6          | HCS           | 5-65      | 5-65           | 5-65     |
|  | B-17 | 71                   | 6          | HCS           | 5-60      | 5-60           | 5-60     |

| PVC (mm) | Kurven-Schnitt | Gerader Schnitt | Dünnes Material | Dickes Material | Grober Schnitt | Stk./Pkg. | Bestell-Nr. | Preis (€) exkl. MwSt. | Preis (€) inkl. MwSt. |
|----------|----------------|-----------------|-----------------|-----------------|----------------|-----------|-------------|-----------------------|-----------------------|
| 4-65     |                | ●               |                 | ●               | ●              | 5         | A-85656     | 3,60                  | 4,32                  |
| 4-65     |                | ●               |                 | ●               | ●              | 100       | B-07705     | 59,20                 | 71,04                 |
| 2-35     |                | ●               | ●               |                 | ●              | 5         | A-85662     | 3,60                  | 4,32                  |
| 3-35     |                | ●               | ●               |                 | ●              | 5         | A-85678     | 4,40                  | 5,28                  |
| 2-35     | ●              |                 | ●               |                 | ●              | 5         | A-85709     | 3,60                  | 4,32                  |
| 2-35     | ●              |                 | ●               |                 | ●              | 100       | B-07727     | 56,10                 | 67,32                 |







| Kurven-Schnitt | Gerader Schnitt | Dünnes Material | Dickes Material | Feiner Schnitt | Zusätzlicher Verwendungszweck         | Stk./Pkg. | Bestell-Nr. | Preis (€) exkl. MwSt. | Preis (€) inkl. MwSt. |
|----------------|-----------------|-----------------|-----------------|----------------|---------------------------------------|-----------|-------------|-----------------------|-----------------------|
|                | ●               |                 | ●               | ●              |                                       | 5         | A-86290     | 10,80                 | 12,96                 |
|                | ●               |                 | ●               | ●              |                                       | 5         | A-85628     | 5,70                  | 6,84                  |
|                | ●               | ●               |                 | ●              |                                       | 5         | A-85634     | 6,60                  | 7,92                  |
|                | ●               | ●               |                 | ●              |                                       | 25        | A-85634-25  | 20,00                 | 24,00                 |
|                | ●               | ●               |                 | ●              |                                       | 100       | B-07680*    | 98,00                 | 117,60                |
|                | ●               |                 | ●               | ●              |                                       | 5         | A-85640     | 6,60                  | 7,92                  |
|                | ●               |                 | ●               | ●              |                                       | 100       | B-07696     | 92,90                 | 111,48                |
|                | ●               | ●               |                 | ●              | Ideal für Laminat, verkehrte Zahnung  | 5         | A-85715     | 4,80                  | 5,76                  |
|                | ●               |                 |                 | ●              | Extra langlebig, speziell für Laminat | 5         | B-10970     | 11,60                 | 13,92                 |
| ●              |                 |                 |                 | ●              | Extra langlebig, speziell für Laminat | 5         | B-10986     | 14,40                 | 17,28                 |
|                | ●               |                 |                 | ●              | Extra langlebig, speziell für Laminat | 5         | B-31887     | 13,40                 | 16,08                 |
| ●              |                 |                 |                 | ●              | Gerade Verzahnung                     | 100       | B-07761*    | 118,40                | 142,08                |

\* Solange Vorrat reicht

| Kurven-Schnitt | Gerader Schnitt | Dickes Material | Grober Schnitt | Zusätzlicher Verwendungszweck                | Stk./Pkg. | Bestell-Nr. | Preis (€) exkl. MwSt. | Preis (€) inkl. MwSt. |
|----------------|-----------------|-----------------|----------------|--|-----------|-------------|-----------------------|-----------------------|
|                | ●               | ●               | ●              | Extra scharf                                 | 5         | A-86309     | 8,70                  | 10,44                 |
|                | ●               | ●               | ●              | Extra scharf                                 | 5         | A-86315     | 10,80                 | 12,96                 |
|                | ●               | ●               | ●              | 2° Pendelhubeffekt für Modell ohne Pendelhub | 5         | A-85232     | 6,10                  | 7,32                  |
|                | ●               | ●               | ●              | Extra scharf                                 | 5         | A-85684     | 4,80                  | 5,76                  |
|                | ●               | ●               | ●              | Extra scharf                                 | 100       | B-07711     | 76,50                 | 91,80                 |
| ●              |                 | ●               | ●              | Extra scharf                                 | 5         | A-85690     | 4,80                  | 5,76                  |

## EINNOCKENSCHAFT



## METALL

|  | Typ  | Verzahnte Länge (mm) | Zähne/Zoll | Blattmaterial | Holz (mm) | Holz mit Nägeln | Sperrholz (mm) | PVC (mm) |
|--|------|----------------------|------------|---------------|-----------|-----------------|----------------|----------|
|  | B-21 | 73                   | 12         | HSS           |           |                 |                | 3-60     |
|  | B-22 | 52                   | 24         | HSS           |           |                 |                | 1-6      |
|  | B-22 | 52                   | 24         | HSS           |           |                 |                | 1-6      |
|  | B-23 | 51                   | 14         | HSS           | 3-35      | ●               | 3-35           | 3-35     |
|  | B-23 | 51                   | 14         | HSS           | 3-35      | ●               | 3-35           | 3-35     |
|  | B-24 | 52                   | 32         | HSS           |           |                 |                | 1-3      |
|  | B-27 | 52                   | 24         | HSS           |           |                 |                | 1-6      |

## SPEZIAL

|  | Typ   | Verzahnte Länge (mm) | Zähne/Zoll | Blattmaterial | Holz (mm) | Holz mit Nägeln | Sperrholz (mm) | Laminat (mm) | PVC (mm) | Aluminium (mm) | Nicht-eisenmetall (mm) | Edelstahl (mm) |
|--|-------|----------------------|------------|---------------|-----------|-----------------|----------------|--------------|----------|----------------|------------------------|----------------|
|    |       | 75                   | 6          | HM            |           |                 |                |              |          |                |                        |                |
|   |       | 54                   |            | HM            |           |                 |                |              |          |                |                        |                |
|  |       | 54                   |            | HM            | ●         |                 |                |              |          |                |                        |                |
|  |       | 105                  | 24         | Bi-Metall     |           |                 |                |              |          |                |                        |                |
|  |       | 75                   | 10         | Bi-Metall     |           | ●               |                |              |          |                |                        |                |
|  |       | 155                  | 24         | Bi-Metall     |           |                 |                |              |          |                | ●                      |                |
|  |       | 50                   | 24         | HM            |           |                 |                |              |          |                | ●                      | ●              |
|  | B-K   | 75                   |            | HCS           |           |                 |                |              |          |                |                        |                |
|  | BR-13 | 64                   | 9          | HCS           | 5-65      |                 | 5-65           |              |          |                |                        |                |
|  | BR-13 | 64                   | 9          | HCS           | 5-65      |                 | 5-65           |              |          |                |                        |                |
|  | B-25  | 74                   | 9          | HSS           | 3-60      | ●               | 3-60           | 3-60         | 3-60     | 3-6            |                        |                |
|  | B-25  | 74                   | 9          | HSS           | 3-60      | ●               | 3-60           | 3-60         | 3-60     | 3-6            |                        |                |
|  | B-26  | 71                   | 9          | HSS           | 3-60      | ●               | 3-60           | 3-60         | 3-60     | 3-10           |                        |                |
|  | B-60  | 75                   | 6          | HM            |           |                 |                |              |          |                |                        |                |
|  | B-61  | 105                  | 6          | HM            |           |                 |                |              |          |                |                        |                |

## SUPER EXPRESS

|  | Typ  | Verzahnte Länge (mm) | Zähne/Zoll | Blattmaterial | Holz (mm) | Holz mit Nägeln | Sperrholz (mm) |
|--|------|----------------------|------------|---------------|-----------|-----------------|----------------|
|  | B-50 | 73                   | 8,5-8,6    | HCS           | 5-50      |                 | 5-50           |
|  | B-51 | 73                   | 9,8-18,1   | HSS           |           |                 |                |
|  | B-52 | 73                   | 5,5-9,8    | HSS           | 5-50      | ●               |                |

| Aluminium (mm) | Edelstahl (mm) | Metall/Weichstahl (mm) | Kurven-Schnitt | Gerader Schnitt | Dünnes Material | Grober Schnitt | Stk./Pkg. | Bestell-Nr. | Preis (€) exkl. MwSt. | Preis (€) inkl. MwSt. |
|----------------|----------------|------------------------|----------------|-----------------|-----------------|----------------|-----------|-------------|-----------------------|-----------------------|
| 1-10           |                |                        |                | ●               |                 |                | 5         | A-85721     | 8,10                  | 9,72                  |
| 1-3            | 1-3            | 1-3                    |                | ●               | ●               |                | 5         | A-85737     | 4,80                  | 5,76                  |
| 1-3            | 1-3            | 1-3                    |                | ●               | ●               |                | 100       | B-07733     | 76,50                 | 91,80                 |
| 2-6            |                | 2-6                    |                | ●               |                 | ●              | 5         | A-85743     | 5,30                  | 6,36                  |
| 2-6            |                | 2-6                    |                | ●               |                 | ●              | 100       | B-07749     | 76,50                 | 91,80                 |
| 1-2            | 0,5-2          | 0,5-2                  |                | ●               | ●               |                | 5         | A-85759     | 5,30                  | 6,36                  |
| 1-3            | 1-3            | 1-3                    | ●              |                 | ●               |                | 5         | A-85787     | 5,30                  | 6,36                  |

| Metall/Weichstahl (mm) | Fiberglas | Fliesen | Abrasives Material | Kurven-Schnitt | Gerader Schnitt | Dickes Material | Grober Schnitt | Zusätzlicher Verwendungszweck                       | Stk./Pkg. | Bestell-Nr. | Preis (€) exkl. MwSt. | Preis (€) inkl. MwSt. |
|------------------------|-----------|---------|--------------------|----------------|-----------------|-----------------|----------------|---|-----------|-------------|-----------------------|-----------------------|
|                        | ●         |         |                    |                |                 |                 | ●              | bedingt auch für Holz und Sperrholzplatten geeignet | 3         | P-38766     | 37,00                 | 44,40                 |
|                        | 1-15      | ●       |                    | ●              | ●               |                 |                |   | 3         | P-38788     | 13,40                 | 16,08                 |
|                        | 1-10      | ●       |                    | ●              |                 |                 | ●              |   | 3         | P-38794     | 13,40                 | 16,08                 |
| ●                      |           |         |                    |                | ●               |                 |                | Extra langlebig, auch für Metallverkleidungen       | 5         | P-47204     | 9,30                  | 11,16                 |
| ●                      |           |         |                    |                | ●               |                 |                | Extra langlebig, spezielle Kombi-Verzahnung         | 5         | P-49622     | 10,00                 | 12,00                 |
| ●                      |           |         |                    |                | ●               |                 |                | Extra langlebig                                     | 5         | P-49644     | 12,50                 | 15,00                 |
| ●                      |           |         |                    |                | ●               | ●               |                |   | 1         | P-05929     | 11,60                 | 13,92                 |
|                        |           |         |                    |                | ●               |                 |                | Dämmmaterial, Leder, Gummi und Pappe                | 5         | A-80416     | 17,80                 | 21,36                 |
|                        |           |         |                    |                | ●               |                 |                | Schneller Schnitt und splitterfrei                  | 5         | A-85793     | 4,80                  | 5,76                  |
|                        |           |         |                    |                | ●               |                 |                | Schneller Schnitt und splitterfrei                  | 100       | B-07777     | 62,30                 | 74,76                 |
| 3-6                    |           |         |                    |                | ●               | ●               | ●              | Universalblatt                                      | 5         | A-85765     | 5,30                  | 6,36                  |
| 3-6                    |           |         |                    |                | ●               | ●               | ●              | Universalblatt                                      | 100       | B-07755     | 88,80                 | 106,56                |
| 3-10                   |           |         |                    | ●              |                 | ●               | ●              |   | 5         | A-85771     | 6,60                  | 7,92                  |
|                        | ●         |         | ●                  |                |                 |                 |                | GFK, Gipskarton, Gasbeton usw.                      | 3         | B-06890     | 21,30                 | 25,56                 |
|                        | ●         |         | ●                  |                |                 |                 |                | GFK, Gipskarton, Gasbeton usw.                      | 3         | B-06909     | 30,60                 | 36,72                 |

| PVC (mm) | Aluminium (mm) | Edelstahl (mm) | Metall/Weichstahl (mm) | Zusätzlicher Verwendungszweck | Stk./Pkg. | Bestell-Nr. | Preis (€) exkl. MwSt. | Preis (€) inkl. MwSt. |
|----------|----------------|----------------|------------------------|-------------------------------|-----------|-------------|-----------------------|-----------------------|
| 5-50     |                |                |                        | Extrem schneller Schnitt      | 5         | B-06460     | 7,60                  | 9,12                  |
|          |                | 1-3            | 1-8                    | Extrem schneller Schnitt      | 5         | B-06476     | 8,10                  | 9,72                  |
|          | 3-35           |                | 3-8                    | Extrem schneller Schnitt      | 5         | B-06482     | 8,70                  | 10,44                 |

## EINNOCKENSCHAFT

### SETS



#### Beschreibung

Super Express Set bestehend aus 2x B-50, B-51, B-52,



Set bestehend aus B-10S, B-16, B-13, B-22, B-23







Set bestehend aus 2x B-13, 2x B-16, 2x B-10S, 2x B-22

## HEIMWERKER-SERIE

Kostengünstige Alternative für den Hobby-Handwerker



|  | Arbeitslänge (mm) | Zähne/Zoll |
|--|-------------------|------------|
|  | 74                | 8          |
|  | 74                | 6          |
|  | 74                | 6          |
|  | 74                | 9          |
|  | 51                | 21         |





|                             | Stk./<br>Pkg. | Bestell-Nr. | Preis<br>(€) exkl.<br>Mwst. | Preis<br>(€) inkl.<br>Mwst. |
|-----------------------------|---------------|-------------|-----------------------------|-----------------------------|
| B-53, Aufbewahrungsbox      | 5             | B-48527     | 12,50                       | 15,00                       |
|                             | 5             | A-86898     | 5,30                        | 6,36                        |
| , 2x B-23, Aufbewahrungsbox | 10            | B-44410     | 14,40                       | 17,28                       |

| Blattmaterial | Geeignet für                   | Stk./Pkg. | Bestell-Nr. | Preis<br>(€) exkl.<br>Mwst. | Preis<br>(€) inkl.<br>Mwst. |
|---------------|--------------------------------|-----------|-------------|-----------------------------|-----------------------------|
| HCS           | Holz                           | 5         | D-34877     | 3,00                        | 3,60                        |
| HCS           | Holz - schneller Schnitt       | 5         | D-34883     | 3,30                        | 3,96                        |
| HCS           | Holz - schneller Kurvenschnitt | 5         | D-34899     | 3,30                        | 3,96                        |
| HCS           | Holz - feines Schnittbild      | 5         | D-44214*    | 5,30                        | 6,36                        |
| HSS           | Metall                         | 5         | D-34908     | 5,30                        | 6,36                        |



\* Solange Vorrat reicht

## MAKITASCHAFT

## HOLZ

|  | Typ    | Verzahnte Länge (mm) | Zähne/Zoll | Blattmaterial | Holz (mm) | Sperrholz (mm) | PVC (mm) |
|--|--------|----------------------|------------|---------------|-----------|----------------|----------|
|  | Nr. 3  | 59                   | 9          | HCS           | 3-50      | 3-50           | 3-50     |
|  | Nr. 10 | 60                   | 9          | HCS           | 4-50      | 4-50           | 4-50     |
|  | BR-3   | 60                   | 9          | HCS           | 4-50      | 4-50           |          |





## METALL

|  | Typ    | Verzahnte Länge (mm) | Zähne/Zoll | Blattmaterial | Holz (mm) | Holz mit Nägeln | Sperrholz (mm) | Laminat (mm) |
|--|--------|----------------------|------------|---------------|-----------|-----------------|----------------|--------------|
|  | Nr. 1  | 61                   | 24         | HSS           |           |                 |                |              |
|  | Nr. 17 | 63                   | 14         | HSS           | 2-50      | ●               | 2-50           | 2-50         |





## RECIPROSÄGEBLÄTTER

## UNIVERSALSCHAFT

## HOLZ

|  | Blattlänge (mm) | Zähne/Zoll | Blattmaterial | Holz (mm) | Grünschnitt |
|--|-----------------|------------|---------------|-----------|-------------|
|  | 150             | 4          | HSS           | 8-100     |             |
|  | 150             | 10         | HSS           | 5-100     |             |
|  | 300             | 6          | HSS           | 6-250     |             |
|  | 150             | 6          | HSS           | 6-100     |             |
|  | 305             | 6          | HCS           | ●         | ●           |

## BAUM- UND GRÜNSCHNITT

|  | Blattlänge (mm) | Zähne/Zoll | Blattmaterial | Grünschnitt | PVC |
|--|-----------------|------------|---------------|-------------|-----|
|  | 190             | 15         | BiM           | ●           | ●   |
|  | 225             | 15         | BiM           | ●           | ●   |
|  | 250             | 8,5        | HCS           | ●           | ●   |
|  | 305             | 5          | HCS           | ●           |     |

| Kurven-Schnitt | Gerader Schnitt | Dickes Material | Feiner Schnitt | Grober Schnitt | Zusätzlicher Verwendungszweck      | Stk./Pkg. | Bestell-Nr. | Preis (€) exkl. MwSt. | Preis (€) inkl. MwSt. |
|----------------|-----------------|-----------------|----------------|----------------|------------------------------------|-----------|-------------|-----------------------|-----------------------|
|                | ●               | ●               |                | ●              |                                    | 5         | A-85868     | 4,80                  | 5,76                  |
|                | ●               | ●               |                | ●              |                                    | 100       | B-07808     | 53,10                 | 63,72                 |
|                | ●               |                 | ●              |                | Sehr schneller Schnitt             | 5         | A-85818     | 7,10                  | 8,52                  |
|                | ●               |                 | ●              |                | Sehr schneller Schnitt             | 100       | B-07820     | 88,80                 | 106,56                |
|                | ●               |                 | ●              |                | Sauberer Schnitt ohne Aussplintern | 5         | A-85933     | 4,00                  | 4,80                  |

| PVC (mm) | Aluminium (mm) | Edelstahl (mm) | Metall/Weichstahl (mm) | Kurven-Schnitt | Gerader Schnitt | Dünnes Material | Grober Schnitt | Stk./Pkg. | Bestell-Nr. | Preis (€) exkl. MwSt. | Preis (€) inkl. MwSt. |
|----------|----------------|----------------|------------------------|----------------|-----------------|-----------------|----------------|-----------|-------------|-----------------------|-----------------------|
| 1-6      | 1-3            | 0,5-3          | 1-3                    |                | ●               | ●               |                | 5         | A-85802     | 5,30                  | 6,36                  |
| 1-6      | 1-3            | 0,5-3          | 1-3                    |                | ●               | ●               |                | 100       | B-07783     | 62,30                 | 74,76                 |
| 2-50     | 2-50           |                | 2-6                    | ●              |                 | ●               | ●              | 5         | A-85846     | 4,80                  | 5,76                  |





















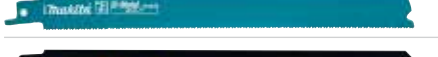

| PVC (mm) | Zusätzlicher Verwendungszweck | Stk./Pkg. | Bestell-Nr. | Preis (€) exkl. MwSt. | Preis (€) inkl. MwSt. |
|----------|-------------------------------|-----------|-------------|-----------------------|-----------------------|
|          | Nasses Holz, Gips > 6,5 mm    | 5         | P-04999     | 10,00                 | 12,00                 |
|          | Gips > 2,5 mm                 | 5         | P-05000     | 10,00                 | 12,00                 |
| 6-250    |                               | 5         | P-05016     | 16,70                 | 20,04                 |
| 6-100    | Kurvenschnitt                 | 5         | P-05022     | 10,80                 | 12,96                 |
|          |                               | 5         | B-16829     | 14,40                 | 17,28                 |

| Geeignet für  | Stk./Pkg. | Bestell-Nr. | Preis (€) exkl. MwSt. | Preis (€) inkl. MwSt. |
|---|-----------|-------------|-----------------------|-----------------------|
| Bambus, Holz, PVC, Long-Life                        | 1         | B-56596*    | 8,10                  | 9,72                  |
| Bambus, Holz, PVC, Long-Life                        | 1         | B-57392     | 13,40                 | 16,08                 |
| grünes Astmaterial, Bambus                          | 1         | B-62016     | 11,60                 | 13,92                 |
| ideal zum Ausasten, spezielle Grünschnittverzahnung | 5         | B-16863     | 20,00                 | 24,00                 |

\* Besonders feine Verzahnung, allseitig geschliffene Zähne mit spezieller Form für einfaches, exaktes, schnelles Schneiden.

## UNIVERSALSCHAFT









## METALL

|  | Blattlänge<br>(mm) | Zähne/Zoll | Blattmaterial   | Holz | Holz mit<br>Nägeln | PVC |
|--|--------------------|------------|-----------------|------|--------------------|-----|
|    | 100                | 18         | Bi-Metall       |      |                    |     |
|    | 150                | 18         | Bi-Metall       |      |                    |     |
|    | 100                | 24         | Bi-Metall       |      |                    |     |
|    | 150                | 24         | Bi-Metall       |      |                    |     |
|    | 150                | 14         | Bi-Metall       |      |                    |     |
|    | 200                | 14         | Bi-Metall       |      |                    |     |
|    | 200                | 18         | Bi-Metall       |      |                    |     |
|   | 200                | 24         | Bi-Metall       |      |                    |     |
|  | 150                | 32         | Bi-Metall       |      |                    |     |
|  | 280                | 10         | Bi-Metall       |      | ●                  |     |
|  | 305                | 10-14      | Bi-Metall       |      |                    | ●   |
|  | 225                | 12         | Bi-Metall       |      |                    |     |
|  | 228                | 14         | Bi-Metall       |      |                    |     |
|  | 225                | 18         | Bi-Metall       |      |                    |     |
|  | 228                | 18         | Bi-Metall       |      |                    |     |
|  | 152                | 18         | Bi-Metall       |      |                    |     |
|  | 152                | 18         | Bi-Metall       |      |                    |     |
|  | 152                | 6          | Bi-Metall       |      | ●                  | ●   |
|  | 225                | 14-18      | Bi-Metall       |      |                    |     |
|  | 225                |            | Diamantbestäubt |      |                    | ●   |
|  | 152                | 18         | HM              |      |                    |     |
|  | 152                | 8          | HM              |      |                    |     |
|  | 228                | 8          | HM              |      |                    |     |
|  | 150                | 6          | Bi-Metall       | ●    |                    |     |
|  | 152                | 10         | Bi-Metall       |      | ●                  |     |
|  | 225                | 10         | Bi-Metall       |      | ●                  |     |
|  | 152                | 6-8        | HM              | ●    | ●                  | ●   |
|  | 152                | 6-8        | HM              | ●    | ●                  | ●   |
|  | 228                | 6-8        | HM              | ●    | ●                  | ●   |
|  | 228                | 6-8        | HM              | ●    | ●                  | ●   |
|  | 305                | 6-8        | HM              | ●    | ●                  | ●   |
|  | 305                | 6-8        | HM              | ●    | ●                  | ●   |







| Aluminium<br>(mm) | Edelstahl | Metall/Weichstahl<br>(mm) | Zusätzlicher<br>Verwendungszweck   | Stk./<br>Pkg. | Bestell-Nr. | Preis (€)<br>exkl. MwSt. | Preis (€)<br>inkl. MwSt. |
|-------------------|-----------|---------------------------|--|---------------|-------------|--------------------------|--------------------------|
|                   |           | 1,5-2,5                   | Bleche und Aluprofile  | 5             | P-04874     | 13,40                    | 16,08                    |
|                   |           | 1,5-2,5                   | Bleche und Aluprofile  | 5             | P-04880     | 14,40                    | 17,28                    |
|                   |           | 1,2-2                     | Bleche und Aluprofile  | 5             | P-04896     | 13,40                    | 16,08                    |
|                   |           | 1,2-3                     | Bleche und Aluprofile  | 5             | P-04905     | 14,40                    | 17,28                    |
|                   |           | 2,5-3,5                   |  | 5             | P-04911     | 14,40                    | 17,28                    |
|                   |           | 2,5-3,5                   |  | 5             | P-04927     | 18,90                    | 22,68                    |
|                   |           | 1,5-3                     |  | 5             | P-04933     | 18,90                    | 22,68                    |
|                   |           | 1,2-3                     |  | 5             | P-04949     | 18,90                    | 22,68                    |
|                   |           | > 1,2                     | Aluprofile   | 5             | P-04955     | 14,40                    | 17,28                    |
|                   |           | 3,5-5                     | Guss und Stahlrohre, Isoliermaterial   | 5             | P-04983     | 20,00                    | 24,00                    |
| 5-20              |           | 5-20                      | Rohre und Profile 5-200 mm   | 5             | B-16857     | 21,30                    | 25,56                    |
|                   |           | 3-8                       | Rohre und Profile 10-175 mm  | 5             | B-16776     | 17,80                    | 21,36                    |
|                   |           | 3-8                       |  | 25            | B-16776-25  | 65,50                    | 78,60                    |
|                   |           | 1,5-4                     | Rohre und Profile 5-175 mm   | 5             | B-16782     | 17,80                    | 21,36                    |
|                   |           | 1,5-4                     |  | 25            | B-16782-25  | 65,50                    | 78,60                    |
|                   |           | 1,5-4                     | Rohre und Profile 5-100 mm   | 5             | B-05169     | 13,40                    | 16,08                    |
|                   |           | 1,5-4                     |  | 25            | B-05169-25  | 41,80                    | 50,16                    |
| > 2-6             |           |                           | Fensterrahmen, glasfaserverstärkter<br>Kunststoff                                      | 5             | B-05175     | 15,60                    | 18,72                    |
|                   |           | 3-8                       | Rohre und Profile 5-175 mm Long Life   | 5             | B-43175     | 16,70                    | 20,04                    |
|                   |           |                           | Gussrohre, roter Ziegel 10-175 mm,<br>Epoxy 3-175 mm                                   | 2             | B-31871     | 44,30                    | 53,16                    |
|                   | ●         |                           | Rostfreier Formstahl 5-100 mm,<br>Rostfreie Stahlplatte 2-4 mm                         | 2             | B-07250     | 28,70                    | 34,44                    |
|                   | ●         | ●                         | Gussrohr, rostfreier Formstahl, Stahl,<br>schneller Schnitt, langlebig                 | 1             | B-55572     | 21,30                    | 25,56                    |
|                   | ●         | ●                         | Gussrohr, rostfreier Formstahl, Stahl,<br>schneller Schnitt, langlebig                 | 1             | B-55588     | 25,50                    | 30,60                    |
|                   |           | ●                         | Guss und Stahlrohre, Isoliermaterial,<br>extra langlebig                               | 5             | P-05088     | 20,00                    | 24,00                    |
| 3-12              |           | 3-12                      | Ideal zum Zerlegen von Paletten  | 5             | B-31843     | 12,50                    | 15,00                    |
| 3-12              |           | 3-12                      | Ideal zum Zerlegen von Paletten  | 5             | B-31859     | 17,80                    | 21,36                    |
|                   |           | ●                         |  | 1             | B-49834     | 13,40                    | 16,08                    |
|                   |           | ●                         |  | 10            | B-49834-10  | 118,40                   | 142,08                   |
|                   |           | ●                         | Ideal zum Zerlegen von Paletten,<br>Kunststoffe und glasfaserverstärkte<br>Kunststoffe | 1             | B-49840     | 17,80                    | 21,36                    |
|                   |           | ●                         |  | 10            | B-49840-10  | 167,30                   | 200,76                   |
|                   |           | ●                         |  | 1             | B-49856     | 22,50                    | 27,00                    |
|                   |           | ●                         |  | 10            | B-49856-10  | 209,10                   | 250,92                   |

## UNIVERSALSCHAFT



### BAUMATERIAL

|  | Blattlänge (mm) | Zähne/Zoll    | Blattmaterial | Abrasives Material |
|--|-----------------|---------------|---------------|--------------------|
|  | 90              | 6             | HM            | ●                  |
|  | 150             | 6             | HM            | ●                  |
|  | 300             | 6             | HM            | ●                  |
|  | 400             | 3             | HM            | ●                  |
|  | 305             | 2             | HM            | ●                  |
|  | 455             | 2             | HM            | ●                  |
|  | 305             | 3             | HM            |                    |
|  | 400             | 2             | HM            |                    |
|  | 300             | Wellenschliff | HCS           |                    |

## SUPER EXPRESS

|  | Blattlänge (mm) | Zähne/Zoll | Blattmaterial | Holz | Holz mit Nägeln | PVC |
|--|-----------------|------------|---------------|------|-----------------|-----|
|  | 152             | 6-11       | Bi-Metall     | ●    | ●               | ●   |
|  | 152             | 6-11       | Bi-Metall     | ●    | ●               | ●   |
|  | 203             | 6,4-10,6   | HCS           | ●    |                 |     |
|  | 203             | 6,4-10,6   | HCS           | ●    |                 |     |
|  | 152             | 7-18       | Bi-Metall     |      |                 | ●   |
|  | 152             | 7-18       | Bi-Metall     |      |                 | ●   |

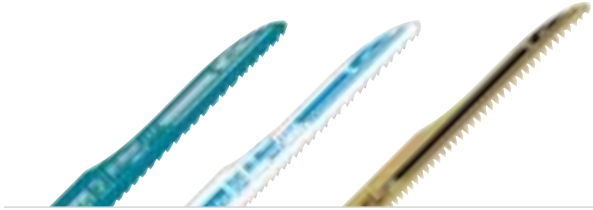
## SETS

|  | Blattlänge (mm) | Blattmaterial |
|--|-----------------|---------------|
|  | 152/152/203     | Bi-Metall/HCS |
|  | 152/228/228     | Bi-Metall     |



| PVC | Zusätzlicher Verwendungszweck   | Stk./Pkg. | Bestell-Nr. | Preis (€)<br>exkl. MwSt. | Preis (€)<br>inkl. MwSt. |
|-----|---|-----------|-------------|--------------------------|--------------------------|
| ●   | Spanplatten, GFK, Eternit, Guss                                       | 1         | P-05038     | 20,00                    | 24,00                    |
|     | Spanplatten, GFK, Eternit, Guss                                       | 1         | P-05044     | 24,00                    | 28,80                    |
| ●   | GFK, Eternit  | 1         | P-05050     | 56,10                    | 67,32                    |
|     | Gasbeton, Leichtbausteine, Spanplatten                                | 1         | P-05066     | 50,00                    | 60,00                    |
|     | Poroton, Vollziegel, Klinker, Schamotte, Sandstein                    | 1         | B-10394     | 34,70                    | 41,64                    |
|     | Poroton, Vollziegel, Klinker, Schamotte, Sandstein                    | 1         | B-10403     | 50,00                    | 60,00                    |
| ●   | Porenbeton, Ton-Ziegel, Gipsbausteine,<br>Longlife, schneller Schnitt | 2         | B-63585     | 34,70                    | 41,64                    |
| ●   | Porenbeton, Ton-Ziegel, Gipsbausteine,<br>Longlife, schneller Schnitt | 2         | B-63591     | 47,00                    | 56,40                    |
|     | Faserisolierung wie Steinwolle, Tellwolle                             | 2         | B-52124     | 28,70                    | 34,44                    |

| Edelstahl | Metall/Weichstahl<br>(mm) | Zusätzlicher<br>Verwendungszweck | Stk./Pkg. | Bestell-Nr. | Preis (€)<br>exkl. MwSt. | Preis (€)<br>inkl. MwSt. |
|-----------|---------------------------|----------------------------------|-----------|-------------|--------------------------|--------------------------|
| ●         | 5-8                       | Superschneller Schnitt           | 5         | B-05044     | 17,80                    | 21,36                    |
| ●         | 5-8                       | Superschneller Schnitt           | 25        | B-05044-25  | 59,20                    | 71,04                    |
|           |                           | Superschneller Schnitt           | 5         | B-05153     | 20,00                    | 24,00                    |
|           |                           | Superschneller Schnitt           | 25        | B-05153-25  | 62,30                    | 74,76                    |
|           | 1,5-8                     | Superschneller Schnitt           | 5         | B-05038     | 18,90                    | 22,68                    |
|           | 1,5-8                     | Superschneller Schnitt           | 25        | B-05038-25  | 59,20                    | 71,04                    |

| Setinhalt  | Stk./Pkg. | Bestell-Nr. | Preis (€)<br>exkl. MwSt. | Preis (€)<br>inkl. MwSt. |
|--|-----------|-------------|--------------------------|--------------------------|
| B-05038, B-05044, B-05153                                  | 3         | B-13677     | 10,00                    | 12,00                    |
| 2x B-05044, 2x B-16776, 2x B-16782,<br>Aufbewahrungsköcher | 6         | B-44448     | 28,70                    | 34,44                    |

## UNIVERSALSCHAFT

JR100D/JR103D/JR105D

|  | Blattlänge (mm) | Zähne/Zoll | Blattmaterial | Holz | Holz mit Nägeln | PVC |
|--|-----------------|------------|---------------|------|-----------------|-----|
|  | 100             | 6          | Bi-Metall     | ●    | ●               |     |
|  | 100             | 6          | Bi-Metall     |      |                 |     |
|  | 100             | 14-18      | Bi-Metall     | ●    |                 |     |

## EDELSTAHLSÄGEBLÄTTER FÜR FLEISCH U. Ä.

|  | Blattlänge (mm) | Zähne/Zoll | Blattmaterial |
|--|-----------------|------------|---------------|
|  | 300             | 6          | Edelstahl     |
|  | 300             | 10         | Edelstahl     |

## MAKITASCHAFT FÜR 4390DW





METALL

|  | Blattlänge (mm) | Zähne/Zoll | Blattmaterial | PVC (mm) | Aluminium (mm) |
|--|-----------------|------------|---------------|----------|----------------|
|  | 100             | 24         | HSS           | 1-6      | 1-6            |

HOLZ

|  | Blattlänge (mm) | Zähne/Zoll | Blattmaterial | Holz (mm) |
|--|-----------------|------------|---------------|-----------|
|  | 120             | 6          | HCS           | 5-50      |
|  | 120             | 9          | HCS           | 3-50      |

## RECIPROSÄGE JR1000FTK

|   | Beschreibung                             | Gesamtlänge (mm) | Arbeitslänge (mm) | Stk./Pkg. | Bestell-Nr. | Preis (€) exkl. MwSt. | Preis (€) inkl. MwSt. |
|---|--|------------------|-------------------|-----------|-------------|-----------------------|-----------------------|
|   | Adapter für Schleifpapier / Klett        | 153              | 90                | 1         | A-40967     | 17,80                 | 21,36                 |
|  | Schleifpapier / Klett, Korn 60 für Holz  |                  | 95 x 22           | 10        | A-40973*    | 5,30                  | 6,36                  |
|  | Schleifpapier / Klett, Korn 120 für Holz |                  | 95 x 22           | 10        | B-04983*    | 5,30                  | 6,36                  |
|   | Rundfeile für Metall                     | 153              | 60                | 3         | A-40945     | 27,10                 | 32,52                 |
|   | Flachfeile für Metall                    | 153              | 60                | 3         | A-40951     | 27,10                 | 32,52                 |

\* Solange Vorrat reicht



| Aluminium | Metall und Weichstahl | Gipskarton | Zusätzlicher Verwendungszweck | Stk./Pkg. | Bestell-Nr. | Preis (€) exkl. MwSt. | Preis (€) inkl. MwSt. |
|-----------|-----------------------|------------|-------------------------------|-----------|-------------|-----------------------|-----------------------|
|           |                       |            |                               | 5         | B-20432     | 11,60                 | 13,92                 |
|           |                       | ●          |                               | 5         | B-20448     | 11,60                 | 13,92                 |
|           | ●                     |            |                               | 5         | B-20454     | 11,60                 | 13,92                 |



| Verwendungszweck  | Stk./Pkg. | Bestell-Nr. | Preis (€) exkl. MwSt. | Preis (€) inkl. MwSt. |
|---|-----------|-------------|-----------------------|-----------------------|
| Ideal für Gefrorenes, Eisblöcke, Fleisch, Knochen, Horn | 1         | B-23248     | 27,10                 | 32,52                 |
| Ideal für Fleisch                                       | 1         | B-23254     | 27,10                 | 32,52                 |

| Metall/Weichstahl (mm) | Zusätzlicher Verwendungszweck                 | Stk./Pkg. | Bestell-Nr. | Preis (€) exkl. MwSt. | Preis (€) inkl. MwSt. |
|------------------------|---|-----------|-------------|-----------------------|-----------------------|
| 1-3                    | für Weichstahl, Aluminium und PVC, Typ Nr. 71 | 5         | 792542-5    | 10,80                 | 12,96                 |

| Zusätzlicher Verwendungszweck            | Stk./Pkg. | Bestell-Nr. | Preis (€) exkl. MwSt. | Preis (€) inkl. MwSt. |
|--|-----------|-------------|-----------------------|-----------------------|
| für alle Anwendungen in Holz, Typ Nr. 73 | 5         | B-00022     | 9,30                  | 11,16                 |
| für alle Anwendungen in Holz, Typ Nr. 78 | 5         | 792543-3    | 10,00                 | 12,00                 |



## STICHSÄGEN UND AKKU-STICHSÄGEN



| Beschreibung   | Geeignet für Modelle   | Bestell-Nr.   | Preis (€)<br>exkl. MwSt. | Preis (€)<br>inkl. MwSt. |
|--|--|---|--------------------------|--------------------------|
|  Parallelanschlag<br>inkl. Kreisschneider<br>(50-175mm Radius) | JV100D, JV101D, JV102D, JV103D,<br>JV143D, JV183D, 4326/M, 4327/M,<br>4328, 4329, JV0600               | 192732-4  | 7,10                     | 8,52                     |
|  | DJV180, DJV181, DJV182,<br>4350T/CT/FCT, 4351T/CT/FCT  | 193516-3  | 9,30                     | 11,16                    |
|  Absaugstutzen für Stichsäge                                   | 4331D/4334D  | 192547-9  | 3,00                     | 3,60                     |
|  | BJV140/DJV140/BJV180/DJV180/<br>4350CT/FCT/4351CT/FCT  | 417853-4  | 8,70                     | 10,44                    |
|  | DJV181/DJV182  | 126331-0  | 8,10                     | 9,72                     |
|  | JV102D/JV103D  | 457801-1  | 4,00                     | 4,80                     |
| Staubschutzabdeckung   | JV102D/JV103D  | 458191-5  | 0,90                     | 1,08                     |
|  Spanreißschutz   | 4331D/4334D/DJV181/DJV182/<br>BJV140/DJV140/BJV180/<br>DJV180/4326/4327/4329/4350CT/<br>FCT/4351CT/FCT | 415524-7  | 1,20                     | 1,44                     |
|  | Kunststoffgleitplatte  | DJV181/DJV182/BJV140/DJV140/BJV180/<br>DJV180/4350CT/FCT/4351CT/FCT | 417852-6                 | 0,80                     |

## HANDKREISSÄGEN UND AKKU-HANDKREISSÄGEN

## STAUBSAUGERADAPTER FÜR HANDKREISSÄGEN

| Beschreibung  | Geeignet für Modelle              | Bestell-Nr. | Preis (€)<br>exkl. MwSt. | Preis (€)<br>inkl. MwSt. |
|---|-----------------------------------|-------------|--------------------------|--------------------------|
|  Staubsaugeradapter<br>für Handkreissägen | 5603R/ 5604R/ 5703R/ 5704R/ 5705R | 192420-3    | 3,00                     | 3,60                     |
|   | 5903R/5103R                       | 456914-5    | 4,00                     | 4,80                     |
|   | 5143R                             | 415816-4    | 4,40                     | 5,28                     |
|   | 5104S                             | 450316-7    | 8,10                     | 9,72                     |
|   | N5900B                            | 193068-4    | 7,10                     | 8,52                     |
|   | HS6101/HS7101                     | 453289-3    | 4,00                     | 4,80                     |
|   | HS6601                            | 196843-7    | 5,30                     | 6,36                     |
| Staubsaugeradapter<br>für Akku-Handkreissägen   | 5621RD/BSR730WAE                  | 416706-4    | 5,30                     | 6,36                     |
|   | BSS610/DSS610                     | 419283-5    | 5,30                     | 6,36                     |
|   | BSS500/DSS500/BSS501/DSS501       | 194415-2    | 5,30                     | 6,36                     |
|   | HS300D/HS301D                     | 452237-9    | 2,70                     | 3,24                     |
|   | BHS630/DHS630                     | 194314-8    | 6,10                     | 7,32                     |
|   | DHS680                            | 196961-1    | 6,60                     | 7,92                     |
|   | DHS661                            | 199230-9    | 5,30                     | 6,36                     |
| DHS710/DHS782/DHS783/<br>HS7601/HS004G  | 196520-1                          | 1,70        | ET 2,04                  |                          |

## SONSTIGES ZUBEHÖR FÜR HANDKREISSÄGEN

| Beschreibung  | Geeignet für Modelle   | Bestell-Nr.          | Preis (€)<br>exkl. MwSt. | Preis (€)<br>inkl. MwSt. |
|---|--|----------------------|--------------------------|--------------------------|
|  Aufhängehaken   | DHS661   | 199231-7             | 6,10                     | 7,32                     |
|  Parallelanschlag | 5604R/5704R/5621RD/BSR730WAE/<br>BSS610/DSS610/BSS500/DSS500/<br>BSS501/DSS501/BHS630/DHS630/<br>HS300/HS6101/HS7101/DHS710/<br>DHS680/HS7601/HS6601 | 164095-8             | 1,80                     | 2,16                     |
|   | Fixierschraube   | für Parallelanschlag | 251896-4                 | 0,80                     |
| Druckfeder  | für Fixierschraube   | 231007-7             | 0,15                     | ET 0,18                  |

## FÜHRUNGSSCHIENEN ZUBEHÖR

Bitte beachten Sie, dass die Gummilippe am Rand der Führungsschiene als Anlegekante und Ausrisschutz vorgesehen ist. Damit Sie mit Ihrer Säge in Verbindung mit der Führungsschiene das Optimum an Präzision erreichen, muss die Gummilippe zugeschnitten werden. Da der Abstand von Führungsnut zu Sägeblatt nicht bei jeder Maschine 100% ident ist, weisen wir darauf hin, dass bei Verwendung von mehreren Maschinen mit nur einer Führungsschiene die Anlegekante nur auf eine Maschine genau angeschnitten ist.

|   | Beschreibung   | Geeignet für Modelle  | Bestell-Nr.                                 | Preis (€)<br>exkl. Mwst. | Preis (€)<br>inkl. Mwst. |         |
|---|--|---|---|--------------------------|--------------------------|---------|
|     | Führungsschiene 1.000 mm                                     |   | 199140-0                                    | 37,00                    | 44,40                    |         |
|   | Führungsschiene 1.500 mm                                     |   | 199141-8                                    | 59,20                    | 71,04                    |         |
|   | Führungsschiene 1.900 mm                                     |   | 194925-9                                    | 103,10                   | 123,72                   |         |
|   | Führungsschiene 3.000 mm                                     |   | 194367-7                                    | 200,00                   | 240,00                   |         |
|    | Führungsschienenverbinder 2er Set                            | Alle Führungsschienen   | 198885-7                                    | 21,30                    | 25,56                    |         |
|     | Schraubzwingen 2er Set                                       | Alle Führungsschienen   | 194385-5                                    | 28,70                    | 34,44                    |         |
|     | Ratschenzwingen 2er Set                                      | Alle Führungsschienen   | 199826-6                                    | 80,60                    | 96,72                    |         |
|   | Winkelführung  | Alle Führungsschienen   | 196664-7                                    | 34,70                    | 41,64                    |         |
|   | Führungsschienenadapter<br>für Handkreissägen                | 5603R, 5017RKB, 5705R, 5703R  | 192505-5                                    | 30,60                    | 36,72                    |         |
|   |  | 5903R   | 192506-3                                    | 144,90                   | 173,88                   |         |
|   |  | 5103R   | 192507-1                                    | 103,10                   | 123,72                   |         |
|   |  | HS0600  | 198570-2                                    | 183,60                   | 220,32                   |         |
|   | Verbindungssteg zu<br>Maschinengrundplatte                   | Führungsschienenadapter HS0600<br>Art.198570-2  | 199503-0                                    | 14,40                    | 17,28                    |         |
|  | Führungsschienenadapter für<br>Handkreissägen und Stichsägen | BHS630, DHS630, DHS710,<br>HS7101, HS6101, 4350CT/FCT,<br>4351CT/FCT, BJV140, DJV140,<br>BJV180, DJV180, DJV181, DJV182 | 197252-3                                    | 62,30                    | 74,76                    |         |
|   | Führungsschienenadapter für<br>Handkreissägen                | DHS680  | 196953-0                                    | 44,30                    | 53,16                    |         |
|   |  | HS7601, HS7611  | 197005-0                                    | 16,70                    | 20,04                    |         |
|   |  | HS6601  | 197462-2                                    | 24,00                    | 28,80                    |         |
|  | Führungsschienenadapter für<br>Handkreissägen                | DHS661  | 199232-5                                    | 41,80                    | 50,16                    |         |
|   | Führungsschienenadapter für<br>Stichsägen                    | BJV140, BJV180, JV100D,<br>JV101D, JV102D, JV103D, 4329,<br>4350CT/FCT, 4351CT/FCT, JV0600,<br>DJV180, DJV181, DJV182   | 193517-1*                                   | 25,50                    | 30,60                    |         |
|   |  | Schraube M4x8 mm zu 193517-1  | 4329/JV101D/JV102D/JV103D/<br>JV183D/JV0600 | 922107-1                 | 0,15                     | ET 0,18 |
|   | 1  | Gleitstreifen auf Rolle 10 m  | Alle Führungsschienen                       | 194416-0                 | 37,00                    | 44,40   |
|   | 1  | Gleitstreifen   | 3.000 mm Führungsschiene                    | 413102-7                 | 2,60                     | ET 3,12 |
|   | 1  | Gleitstreifen   | 1.400 mm Führungsschiene                    | 413101-9                 | 1,40                     | ET 1,68 |
|   | 2  | Anrissstreifen  | 3.000 mm Führungsschiene                    | 423360-7                 | 4,70                     | ET 5,64 |
|   | 2  | Anrissstreifen  | 1.400 mm Führungsschiene                    | 423359-2                 | 2,30                     | ET 2,76 |
|   | 3  | Haftstreifen auf Rolle 10 m   | Alle Führungsschienen                       | 194417-8                 | 47,00                    | 56,40   |
|   | 3  | Haftstreifen  | 3.000 mm Führungsschiene                    | 423362-3                 | 4,70                     | ET 5,64 |
|   | 3  | Haftstreifen  | 1.400 mm Führungsschiene                    | 423361-5                 | 2,30                     | ET 2,76 |

\* Achtung: Einige Modelle benötigen Schraube M4x8 mm

## BANDSÄGEN UND AKKU-BANDSÄGEN

## BANDSÄGEBLÄTTER FÜR 2106, 2107FK, BPB180, DPB180

Die robusten Makita-Sägebänder bestehen aus einer hochwertigen Stahl-Kohlenstoff-Legierung bzw. aus besonders widerstandsfähigem HSS Material für das Schneiden von hartem Stahl.

Die Abmessungen der Sägebänder sind: Länge: 1.140 mm, Breite: 13 mm, Stärke: 0,5 mm



| Beschreibung  | Zähne/<br>Zoll | max. Schnittleistung<br>(mm) | Anwendungsbereich  | Stk./<br>Pkg. | Bestell-Nr. | Preis<br>(€) exkl.<br>Mwst. | Preis<br>(€) inkl.<br>Mwst. |
|---|----------------|------------------------------|--|---------------|-------------|-----------------------------|-----------------------------|
|   | 6              |                              | Holz   | 3             | 792567-9    | 32,60                       | 39,12                       |
| Sägeband Material:<br>Stahl-Kohlenstoff-<br>Legierung | 14             | mehr als 5                   | Kunststoffe, NE-Metalle,<br>Weichstahl, Gusseisen,<br>Gussstahl                                    | 3             | 792560-3    | 44,30                       | 53,16                       |
|   | 18             | von 4-5                      |  | 3             | 792559-8    | 32,60                       | 39,12                       |
|   | 24             | weniger als 4                |  | 3             | 792558-0    | 44,30                       | 53,16                       |
|   |                |                              |  |               |             |                             |                             |
| Sägeband Material:<br>HSS                             | 14             | mehr als 5                   | Kunststoffe, NE-Metalle,<br>Weichstahl, Gusseisen,<br>Gussstahl, harter Stahl,<br>rostfreier Stahl | 1             | 792557-2    | 34,70                       | 41,64                       |
|   | 18             | von 4-5                      |  | 1             | 792556-4    | 28,70                       | 34,44                       |
|   | 24             | weniger als 4                |  | 1             | 194692-6    | 20,00                       | 24,00                       |

## BANDSÄGEBLÄTTER FÜR DPB181/DPB182/DPB183

Länge: 835 mm, Breite: 13 mm, Stärke: 0,5 mm

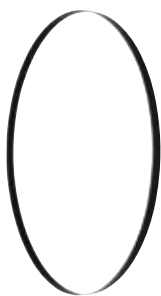

| Zähne/Zoll | max. Schnittleistung<br>(mm) | Anwendungsbereich   | Stk./<br>Pkg. | Bestell-Nr. | Preis<br>(€) exkl.<br>Mwst. | Preis<br>(€) inkl.<br>Mwst. |
|------------|------------------------------|---|---------------|-------------|-----------------------------|-----------------------------|
| 14         | 3-6 mm                       | Plastik und NE-Metalle,<br>Weichstahl, Gussstahl und<br>Gusseisen | 5             | B-40543     | 53,10                       | 63,72                       |
| 18         | 2-3                          |   | 5             | B-40559     | 53,10                       | 63,72                       |
| 24         | 0-2                          |   | 5             | B-40565     | 47,00                       | 56,40                       |

## ZUBEHÖR FÜR 2106, 2107FK, BPB180, DPB180, DPB181



| Beschreibung  | Stk./Pkg. | Bestell-Nr. | Preis (€)<br>exkl. MwSt. | Preis (€)<br>inkl. MwSt. |
|---|-----------|-------------|--------------------------|--------------------------|
| Schneidwachs  | 1         | 191897-9    | 12,50                    | 15,00                    |
| Sägebandabdeckung 2107<br>(schützt vor Beschädigung)  | 1         | 194070-0    | 103,10                   | 123,72                   |
| Sägebandabdeckung DPB181/DPB182                       | 1         | 197975-3    | 20,00                    | 24,00                    |
| Stationär Tisch und Sägebandabdeckung Set<br>für 2107 | 1         | 196326-7    | 849,70                   | 1.019,64                 |



## BANDSÄGE LB1200F

## SÄGEBLÄTTER

Länge: 2.240 mm

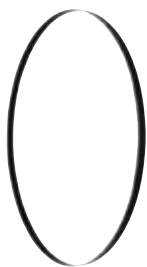

| Zähne/Zoll | Breite (mm) | Anwendungsbereich                    | Stk./Pkg. | Bestell-Nr. | Preis (€) exkl. MwSt. | Preis (€) inkl. MwSt. |
|------------|-------------|--------------------------------------|-----------|-------------|-----------------------|-----------------------|
| 4          | 16          | Holz - Auftrennen                    | 3         | B-16667     | 65,50                 | 78,60                 |
| 4          | 13          | Holz - Universeller Schnitt          | 3         | B-16673     | 59,20                 | 71,04                 |
| 6          | 6           | Holz - Kurvenschnitt                 | 3         | B-16689     | 59,20                 | 71,04                 |
| 14         | 16          | Nichteisenmetall wie Alu oder Kupfer | 3         | B-16695     | 72,50                 | 87,00                 |

## KREISSCHNEIDAUFSATZ



| Beschreibung                     | Bestell-Nr. | Preis (€) exkl. MwSt. | Preis (€) inkl. MwSt. |
|----------------------------------|-------------|-----------------------|-----------------------|
| Zirkelaufsatz zum Kreisschneiden | JM21000320* | 18,90                 | 22,68                 |

\* funktioniert nur mit 6 mm Sägeblatt B-16689

## SCHLEIFAUFSATZ



| Beschreibung                  | Bestell-Nr. | Preis (€) exkl. MwSt. | Preis (€) inkl. MwSt. |
|-------------------------------|-------------|-----------------------|-----------------------|
| Bandführung für Schleifbänder | JM21000330  | 11,60                 | 13,92                 |

## BANDSCHLEIFPAPIER PASSEND FÜR SCHLEIFAUFSATZ



| Abmessungen  | Korn | Stk./Pkg. | Bestell-Nr. | Preis (€) exkl. MwSt. | Preis (€) inkl. MwSt. |
|--------------|------|-----------|-------------|-----------------------|-----------------------|
| 2240 x 20 mm | K80  | 5         | B-42581     | 10,80                 | 12,96                 |
|              | K120 | 5         | B-42597     | 10,80                 | 12,96                 |

## SONSTIGES ZUBEHÖR



| Beschreibung     | Bestell-Nr. | Preis (€) exkl. MwSt. | Preis (€) inkl. MwSt. |
|------------------|-------------|-----------------------|-----------------------|
| Parallelanschlag | JM21080230  | 18,90                 | 22,68                 |



|                |            |      |       |
|----------------|------------|------|-------|
| Winkelanschlag | JM21080260 | 9,30 | 11,16 |
|----------------|------------|------|-------|



|              |            |      |      |
|--------------|------------|------|------|
| Schiebestock | JM21080290 | 1,50 | 1,80 |
|--------------|------------|------|------|



|                                  |            |       |       |
|----------------------------------|------------|-------|-------|
| Tischverlängerung/-verbreiterung | JM21000300 | 76,50 | 91,80 |
|----------------------------------|------------|-------|-------|

## TISCH- / GEHRUNGSSÄGEN

|   | Beschreibung                | Geeignet für Modelle  | Bestell-Nr. | Preis (€)<br>exkl. MwSt. | Preis (€)<br>inkl. MwSt. |
|---|-----------------------------|---|-------------|--------------------------|--------------------------|
|    | Vertikalschraubzwinde       | BLS713/DLS713/BLS820/<br>LS0714/FL/LS1214/FL                        | 122571-8    | 16,70                    | 20,04                    |
|   |                             | LF1000  | 122728-1    | 16,70                    | 20,04                    |
|   |                             | LH1040/F/LS1040/F   | 122536-0    | 8,10                     | 9,72                     |
|   |                             | LS1013/F/L  | 122538-6    | 6,10                     | 7,32                     |
|   |                             | LS1214/F/L  | 122540-9    | 8,10                     | 9,72                     |
|   |                             | LS1216L/LS1016L   | 122854-6    | 21,30                    | 25,56                    |
|   |                             | LS1018L   | JM23100502  | 6,10                     | 7,32                     |
|   |                             | LS0815FL  | JM23510009  | 8,10                     | 9,72                     |
|   |                             | DLS111/DLS211/<br>LS1019L/LS1219L                                   | 126617-2    | 18,90                    | 22,68                    |
| DLS600  | 122940-3                    | 9,30  | 11,16       |                          |                          |
|    | Horizontalschraubzwinde     | BLS820/LS0714/FL/LH1040/F/<br>LS1040/F/LS1440                       | 122563-7    | 47,00                    | 56,40                    |
|   |                             | LS1016L/LS1013/F/L/<br>LS1214/F/L/LS1019L/LS1219L/<br>DLS111/DLS211 | 122470-4    | 84,70                    | 101,64                   |
|   |                             | LS1216L/LS1018L   | 122930-6    | 80,60                    | 96,72                    |
|     | Auflageverlängerung         | BLS713 / DLS713 / BLS820 /<br>LS1040 / LS0714 / LH1040/F            | 123101-8    | 11,60                    | 13,92                    |
|   |                             | LS1018L/LH1200FL/LH1201FL   | JM23100500  | 7,10                     | 8,52                     |
|   |                             | MLS100/LS0815   | JM23000127  | 9,30                     | 11,16                    |
|  | Längenanschlag verstellbar  | DLS600/DLS1030/<br>LS0714/LS1040/                                   | 122472-0    | 3,50                     | ET 4,20                  |
|  | Zierleistenanschlag 90°     | DLS111/DLS211/LS1216L/<br>LS1019L/LS1219L                           | 195253-5    | 80,60                    | 96,72                    |
|   | Zierleistenanschlag Gehrung | DLS111/DLS211/LS1216L/<br>LS1019L/LS1219L                           | 192628-9    | 44,30                    | 53,16                    |
|  | Zusatzanschlag - rechts     | LS1013/F/L/LS1214/F/L   | 153896-9    | 41,80                    | 50,16                    |
|  | Winkeleinsteldreieck        | Alle Modelle  | 762001-3    | 0,90                     | 1,08                     |
|  | Montageschlüssel            | LS0714/FL   | 782223-9    | 2,40                     | 2,88                     |
|   |                             | LF1000/LS1018L/LH1200FL/<br>LH1201LH                                | JM23100197  | 8,70                     | 10,44                    |
|   |                             | LH1040/F/LS1040/F/LS1013/<br>F/L/LS1214/F/L/LS1440                  | 782212-4    | 1,80                     | 2,16                     |
|   |                             | MLT100X/LS0815  | JM27000087  | 2,10                     | 2,52                     |
|   | Parallelanschlag            | LF1000  | 122729-9    | 28,70                    | 34,44                    |
|   |                             | LH1040  | 122707-9    | 14,40                    | 17,28                    |
|   |                             | LH1200FL/LH1201FL   | JM23300008  | 47,00                    | 56,40                    |
|   |                             | MLT100X   | JM27000202  | 28,70                    | 34,44                    |
|  | Winkelanschlag              | LF1000  | 122730-4    | 14,40                    | 17,28                    |
|   |                             | MLT100X   | JM27000224  | 30,60                    | 36,72                    |
|  | Schutzhaube                 | LF1000  | 123104-2    | 34,70                    | 41,64                    |
|  | Absaugset                   | LF1000  | 122732-0    | 21,30                    | 25,56                    |
|  | Leuchtstoffröhre            | LS0714F/LS1013F/FL/<br>LS1040F/LS1214F/FL                           | 193730-1    | 3,50                     | ET 4,20                  |

## ARBEITSTISCHE / TRANSPORT



DEAWST05  
Transportmaße: 1.170 x 500 x 400 mm  
Ausziehbar bis 2.700 mm



DEBWST06  
Transportlänge: 1.150 mm  
Ausziehbar bis 2.550 mm



DEAWST07  
Transportlänge: 1.765 mm  
Ausziehbar bis 3.830 mm



194043-3



194093-8







JM27000300



166058-0

| Beschreibung                                  | Geeignet für   | Bestell-Nr. | Preis (€)<br>exkl. Mwst. | Preis (€)<br>inkl. Mwst. |
|---|--|-------------|--------------------------|--------------------------|
| Arbeitstisch WST05<br>verstellbar             | alle Makita Kapp- und Gehrungssägen –<br>auch für viele Mitbewerber verwendbar | DEAWST05    | 238,70                   | 286,44                   |
| Arbeitstisch WST06<br>mit einklappbaren Füßen | alle Makita Kapp- und Gehrungssägen –<br>auch für viele Mitbewerber verwendbar | DEBWST06    | 228,50                   | 274,20                   |
| Arbeitstisch WST07<br>mit einklappbaren Füßen | alle Makita Kapp- und Gehrungssägen –<br>auch für viele Mitbewerber verwendbar | DEAWST07    | 273,40                   | 328,08                   |
| Schnellwechsel-Montageschienen                | DEAWST06   | JM23610050  | 68,80                    | 82,56                    |
| Schnellwechsel-Montageschienen                | DEBWST06 / DEAWST07  | JM00000219  | 62,30                    | 74,76                    |
| Arbeitstisch zweistufig                       | Dickenhobel 2012NB sowie alle<br>Makita Kapp- und Gehrungssägen                | 198688-9    | 113,30                   | 135,96                   |
| Arbeitstisch verstellbar                      | 2704   | 194093-8    | 316,20                   | 379,44                   |
| Arbeitstisch verstellbar                      | MLT100X  | JM27000300  | 238,70                   | 286,44                   |
| Tragegurt mit zwei stabilen<br>Karabinern     | DLS600   | 166058-0    | 8,70                     | 10,44                    |

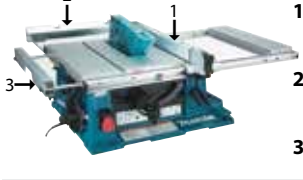
## ZUBEHÖR SPEZIELL FÜR TISCHKREISSÄGE 2704

|  | Beschreibung                         | Bestell-Nr. | Preis (€)<br>exkl. MwSt. | Preis (€)<br>inkl. MwSt. |
|--|--------------------------------------|-------------|--------------------------|--------------------------|
|  | Gleitführung                         | 199376-1    | 152,00                   | 182,40                   |
|  | Winkelanschlag                       | 127069-0    | 44,30                    | 53,16                    |
|  | 1 Parallelanschlag                   | 122740-1    | 92,90                    | 111,48                   |
|  | 2 Tischerweiterung hinten            | 194087-3    | 39,20                    | 47,04                    |
|  | 3 Tischerweiterung links (ca. 28 cm) | 194086-5    | 39,20                    | 47,04                    |
|  | Schiebestock                         | JM21080290  | 1,50                     | 1,80                     |

## STAUBSÄCKE

|  | Beschreibung | Geeignet für Modelle   | Bestell-Nr. | Preis (€)<br>exkl. MwSt. | Preis (€)<br>inkl. MwSt. |
|--|--------------|--|-------------|--------------------------|--------------------------|
|  | Staubsack    | LS0714/FL/LF1000/LS1040/LS1013/<br>LH1040/L/LS1214/L/1016/L/1216/<br>L/1019L/1219L/DLS111/DLS211 | 122852-0    | 3,30                     | 3,96                     |
|  |              | LS1018L/LH1200FL/LH1201FL  | JM23100501  | 3,30                     | 3,96                     |
|  |              | LS1440   | 122330-0    | 14,40                    | 17,28                    |
|  |              | LS0815   | JM23510010  | 4,80                     | 5,76                     |
|  |              | DLS600   | 122884-7    | 5,70                     | 6,84                     |





## MULTITOOLS

### Starlock-System

Mit Starlock wurde ein Standard geschaffen, der die Werkzeugaufnahmen oszillierender Multitools herstellerübergreifend und übersichtlich vereinheitlicht, gleichzeitig aber auch Rücksicht auf den Leistungsbedarf des eingesetzten Zubehörs nimmt.

Die drei Leistungsklassen innerhalb des Starlock-Systems sind abwärtskompatibel: Auf allen Maschinen mit StarlockMax-Aufnahme kann auch Starlock- und StarlockPlus ohne Adapter verwendet werden.

StarlockMax-Zubehör lässt sich allerdings nicht auf Maschinen mit OIS-, Starlock- oder StarlockPlus-Aufnahme einsetzen. Damit wird sichergestellt, dass nur zur Leistung des Geräts passendes Zubehör verwendet werden kann, ein schnelles Arbeiten möglich ist und es nicht zu einer Überlastung der Maschine kommt.



### STARLOCK

ab Seite 352

**Starlock**-Klingen sind mit den meisten Multitools kompatibel. Der wichtigste Unterschied zu älteren Klingen ist das dreidimensionale Design, welches eine optimale Kraftübertragung ermöglicht.

Passend für Multitools mit Starlock-, StarlockPlus-, StarlockMax- und OIS-Werkzeugaufnahme.

**Geeignete Modelle:** DTM51, DTM52, TM30D, TM3010C sowie ältere Modelle



### STARLOCK PLUS

Seite 351

**StarlockPlus**-Klingen eignen sich für anspruchsvollere Aufgaben und sind durch den fehlenden Lochkranz nicht mit Modellen mit OIS-Aufnahme kompatibel.

Passend für Multitools mit StarlockPlus- und StarlockMax-Werkzeugaufnahme.

**Geeignete Modelle:** DTM52



### STARLOCK MAX

ab Seite 348

**StarlockMax**-Zubehör erfordert besonders leistungsstarke Maschinen. Diese Klingen können daher ausschließlich an Geräten verwendet werden, die über eine StarlockMax-Aufnahme verfügen.

Passend für Multitools mit StarlockMax-Werkzeugaufnahme.

**Geeignete Modelle:** DTM52

### Farbcode

Jedes Blatt ist mit einer Farbe gekennzeichnet und erleichtert so eine schnelle Auswahl.



Holz



Metall



Holz und Metall



Baustoffe



Multi Material



## HM-EINTAUCHSÄGEBLÄTTER / STARLOCK MAX



| Code   | Maße (B x L)<br>mm | Blattmaterial | Verwendungszweck | Bestell-Nr. | Preis (€)<br>exkl. MwSt. | Preis (€)<br>inkl. MwSt. |
|--------|--------------------|---------------|------------------|-------------|--------------------------|--------------------------|
| MAM005 | 32 x 70            | HM            | Metall           | B-66444     | 12,00                    | 14,40                    |

## EINTAUCHSÄGEBLÄTTER / STARLOCK MAX



| Code   | Maße (B x L)<br>mm | Blattmaterial | Verwendungszweck | Bestell-Nr. | Preis (€)<br>exkl. MwSt. | Preis (€)<br>inkl. MwSt. |
|--------|--------------------|---------------|------------------|-------------|--------------------------|--------------------------|
| MAM003 | 100 x 45           | BiM           | Holz und Metall  | B-66422     | 20,00                    | 24,00                    |



|        |         |     |      |         |      |       |
|--------|---------|-----|------|---------|------|-------|
| MAM004 | 32 x 80 | HCS | Holz | B-66438 | 8,70 | 10,44 |
|--------|---------|-----|------|---------|------|-------|



|        |         |     |                 |         |       |       |
|--------|---------|-----|-----------------|---------|-------|-------|
| MAM002 | 52 x 70 | BiM | Holz und Metall | B-66416 | 12,50 | 15,00 |
|--------|---------|-----|-----------------|---------|-------|-------|



|        |         |     |                 |         |       |       |
|--------|---------|-----|-----------------|---------|-------|-------|
| MAM001 | 32 x 80 | BiM | Holz und Metall | B-66400 | 11,60 | 13,92 |
|--------|---------|-----|-----------------|---------|-------|-------|



|        |         |    |  |         |       |       |
|--------|---------|----|--|---------|-------|-------|
| MAM006 | 32 x 70 | HM | Fiberglas, Gipskarton,<br>Epoxy, Aluminium,<br>Edelstahl | B-66450 | 20,00 | 24,00 |
|--------|---------|----|--|---------|-------|-------|

## RIFF EINTAUCH- UND SEGMENTSÄGEBLÄTTER / STARLOCK MAX

STARLOCK MAX

|  | Code   | Maße (B x L)<br>mm | Blattmaterial | Verwendungszweck   | Bestell-Nr. | Preis (€)<br>exkl. Mwst. | Preis (€)<br>inkl. Mwst. |
|--|--------|--------------------|---------------|--|-------------|--------------------------|--------------------------|
|    | MAM011 | 68 x 30            | Diamant K40   | Fliesenfugen ausfräsen,<br>Ausschnitte in weichen<br>Wandfliesen,<br>Schnitte in Beton für<br>Unterputzverlegungen,<br>GFK | B-66519     | 32,60                    | 39,12                    |
|    | MAM012 | 68 x 10            | Diamant K40   | Fliesenfugen ausfräsen,<br>Ausschnitte in weichen<br>Wandfliesen,<br>Schnitte in Beton für<br>Unterputzverlegungen,<br>GFK | B-66525     | 32,60                    | 39,12                    |
|   | MAM010 | 68 x 30            | HM/RIFF K30   | Fliesenfugen ausfräsen,<br>Ausschnitte in weichen<br>Wandfliesen,<br>Schnitte in Beton für<br>Unterputzverlegungen         | B-66503     | 24,00                    | 28,80                    |
|  | MAM009 | 68 x 10            | HM/RIFF K50   | Fliesenfugen ausfräsen,<br>Ausschnitte in weichen<br>Wandfliesen,<br>Schnitte in Beton für<br>Unterputzverlegungen         | B-66494     | 24,00                    | 28,80                    |
|  | MAM014 | 100 x 45           | HM/RIFF K40   | Fliesenfugen ausfräsen,<br>Ausschnitte in weichen<br>Wandfliesen,<br>Schnitte in Beton für<br>Unterputzverlegungen         | B-66547     | 22,50                    | 27,00                    |
|  | MAM013 | 68 x 30            | HM/RIFF K40   | Fliesenfugen ausfräsen,<br>Ausschnitte in weichen<br>Wandfliesen,<br>Schnitte in Beton für<br>Unterputzverlegungen         | B-66531     | 18,90                    | 22,68                    |

## SCHABER / STARLOCK MAX

STARLOCK MAX



| Code   | Maße (B x L)<br>mm | Blattmaterial | Verwendungszweck        | Bestell-Nr. | Preis (€)<br>exkl. MwSt. | Preis (€)<br>inkl. MwSt. |
|--------|--------------------|---------------|-------------------------|-------------|--------------------------|--------------------------|
| MAM007 | 32 x 70            | HCS           | Fensterkitt und Silikon | B-66466     | 11,60                    | 13,92                    |



|        |         |     |                         |         |      |      |
|--------|---------|-----|-------------------------|---------|------|------|
| MAM008 | 32 x 60 | HCS | Fensterkitt und Silikon | B-66472 | 5,70 | 6,84 |
|--------|---------|-----|-------------------------|---------|------|------|

## RIFF SCHLEIF - FRÄS - RASPELPLATTEN / STARLOCK MAX

STARLOCK MAX



| Code   | Durchmesser<br>(mm) | Blattmaterial          | Verwendungszweck  | Bestell-Nr. | Preis (€)<br>exkl. MwSt. | Preis (€)<br>inkl. MwSt. |
|--------|---------------------|------------------------|---|-------------|--------------------------|--------------------------|
| MAM015 | 116 Deltoid         | HM/RIFF<br>Körnung K20 | Abschleifen von<br>Mörtelresten, Farbe,<br>Teppichkleberreste | B-66553     | 17,80                    | 21,36                    |

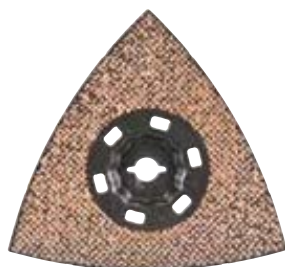

|        |             |                        |   |         |       |       |
|--------|-------------|------------------------|---|---------|-------|-------|
| MAM016 | 116 Deltoid | HM/RIFF<br>Körnung K40 | Abschleifen von<br>Mörtelresten, Farbe,<br>Teppichkleberreste | B-66569 | 17,80 | 21,36 |
|--------|-------------|------------------------|---|---------|-------|-------|

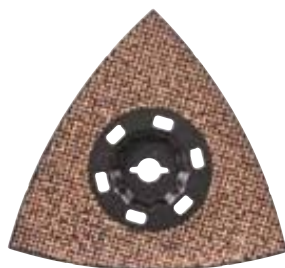

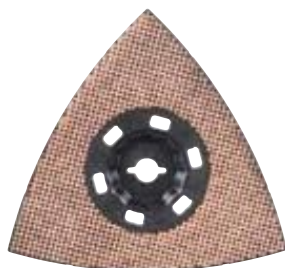

|        |             |                        |      |         |       |       |
|--------|-------------|------------------------|------|---------|-------|-------|
| MAM017 | 116 Deltoid | HM/RIFF<br>Körnung K60 | Holz | B-66575 | 17,80 | 21,36 |
|--------|-------------|------------------------|------|---------|-------|-------|



|        |             |                         |      |         |       |       |
|--------|-------------|-------------------------|------|---------|-------|-------|
| MAM018 | 116 Deltoid | HM/RIFF<br>Körnung K100 | Holz | B-66581 | 17,80 | 21,36 |
|--------|-------------|-------------------------|------|---------|-------|-------|

## HM-EINTAUCHSÄGEBLÄTTER / STARLOCK PLUS



|  | Code   | Maße (B x L)<br>mm | Blattmaterial | Verwendungszweck | Bestell-Nr. | Preis (€)<br>exkl. MwSt. | Preis (€)<br>inkl. MwSt. |
|--|--------|--------------------|---------------|------------------|-------------|--------------------------|--------------------------|
|  | MAP004 | 32 x 50            | HM            | Metall           | B-66357     | 18,90                    | 22,68                    |
|  | MAP005 | 45 x 50            | HM            | Metall           | B-66363     | 18,90                    | 22,68                    |

## EINTAUCHSÄGEBLÄTTER / STARLOCK PLUS



|  | Code   | Maße (B x L)<br>mm | Blattmaterial | Verwendungszweck   | Bestell-Nr. | Preis (€)<br>exkl. MwSt. | Preis (€)<br>inkl. MwSt. |
|--|--------|--------------------|---------------|--|-------------|--------------------------|--------------------------|
|   | MAP003 | 32 x 60            | HCS           | Holz   | B-66341     | 9,30                     | 11,16                    |
|  | MAP002 | 65 x 50            | BiM           | Holz & Nägel   | B-66335     | 13,40                    | 16,08                    |
|  | MAP001 | 32 x 60            | BiM           | Holz & Nägel   | B-66329     | 10,80                    | 12,96                    |
|  | MAP006 | 32 x 50            | HM            | Fiberglas, Gipskarton,<br>Epoxy, Aluminium,<br>Edelstahl | B-66379     | 18,90                    | 22,68                    |
|  | MAP007 | 52 x 50            | HM            | Fiberglas, Gipskarton,<br>Epoxy, Aluminium,<br>Edelstahl | B-66385     | 20,00                    | 24,00                    |
|  | MAP008 | 53 x 40            | HM / RIFF     | Epoxy, Porenbeton  | B-66391     | 15,60                    | 18,72                    |

|   | Code   | Maße (B x L)<br>mm | Blattmaterial | Verwendungszweck   | Bestell-Nr. | Preis (€)<br>exkl. MwSt. | Preis (€)<br>inkl. MwSt. |
|---|--------|--------------------|---------------|--|-------------|--------------------------|--------------------------|
|    | TMA053 | 32 x 50            | BiM           | Hartholz   | B-64870     | 11,60                    | 13,92                    |
|    | TMA051 | 32 x 50            | HCS           | Holz   | B-64858     | 9,30                     | 11,16                    |
|    | TMA050 | 24 x 50            | HCS           | Holz   | B-64842     | 7,60                     | 9,12                     |
|    | TMA048 | 65 x 40            | BiM           | Holz und Nägel   | B-64820     | 15,60                    | 18,72                    |
|   | TMA047 | 32 x 50            | BiM           | Holz und Nägel   | B-64814     | 11,60                    | 13,92                    |
|  | TMA059 | 32 x 50            | BiM           | Metall   | B-64939     | 10,80                    | 12,96                    |
|  | TMA058 | 20 x 30            | BiM           | Metall   | B-64923     | 7,10                     | 8,52                     |
|  | TMA057 | 10 x 30            | BiM           | Metall   | B-64917     | 7,10                     | 8,52                     |
|  | TMA052 | 65 x 40            | HCS           | Holz   | B-64864     | 10,00                    | 12,00                    |
|  | TMA079 | 45 x 40            | HCS           | Stahl, Edelstahl,<br>Aluminium, Fiberglas,<br>Gipskarton | B-69755     | 17,80                    | 21,36                    |
|  | TMA080 | 32 x 40            | HCS           | Fiberglas, Gipskarton,<br>Epoxy, Aluminium,<br>Edelstahl | B-69761     | 17,80                    | 21,36                    |
|  | TMA081 | 53 x 40            | BiM           | Holz, Epoxy, Gipskarton                                  | B-69777     | 10,80                    | 12,96                    |

## SEGMENTSÄGEBLÄTTER / STARLOCK



|   | Code   | Durchmesser (mm) | Blattmaterial           | Verwendungszweck  | Bestell-Nr. | Preis (€) exkl. Mwst. | Preis (€) inkl. Mwst. |
|---|--------|------------------|-------------------------|---|-------------|-----------------------|-----------------------|
|    | TMA064 | 85               | BiM-TiN, flache Bauform | Allroundblatt für universelle Anwendungen, NE-Metalle, GFK, PVC | B-64973     | 20,00                 | 24,00                 |
|    | TMA046 | 100              | BiM, Offset-Bauform     | Holz und Metall   | B-64808     | 20,00                 | 24,00                 |
|    | TMA045 | 85               | BiM, Offset-Bauform     | Holz und Metall   | B-64799     | 16,70                 | 20,04                 |
|    | TMA049 | 85               | HCS, Offset-Bauform     | Holz  | B-64836     | 12,50                 | 15,00                 |
|  | TMA063 | 100              | BiM, flache Bauform     | Linoleum, Teppiche und Matten                                   | B-64967     | 21,30                 | 25,56                 |



## SCHABER / STARLOCK



|   | Code   | Maße (B x L) mm | Blattmaterial | Verwendungszweck        | Bestell-Nr. | Preis (€) exkl. Mwst. | Preis (€) inkl. Mwst. |
|---|--------|-----------------|---------------|-------------------------|-------------|-----------------------|-----------------------|
|  | TMA065 | 52 x 26         | HCS, starr    | universell              | B-64989     | 7,10                  | 8,52                  |
|   | TMA066 | 52 x 40         | HCS, flexibel | universell              | B-64995     | 7,10                  | 8,52                  |
|   | TMA067 | 28 x 40         | HCS           | Fensterkitt und Silikon | B-65006     | 13,40                 | 16,08                 |





## KLINGEN / STARLOCK



|   | Code   | Maße (B x L)<br>mm | Blattmaterial | Verwendungszweck              | Bestell-Nr. | Preis (€)<br>exkl. MwSt. | Preis (€)<br>inkl. MwSt. |
|---|--------|--------------------|---------------|-------------------------------|-------------|--------------------------|--------------------------|
|   | TMA068 | 11 x 24            | HCS           | Iso-Material                  | B-65012     | 15,60                    | 18,72                    |
|  | TMA082 | 12 x 29            | Edelstahl     | Ausschneiden von Silikonfugen | B-69783     | 14,40                    | 17,28                    |

## RIFF EINTAUCH- UND SEGMENTSÄGEBLÄTTER / STARLOCK





|   | Code   | Maße (B x L)<br>mm | Blattmaterial | Verwendungszweck   | Bestell-Nr. | Preis (€)<br>exkl. MwSt. | Preis (€)<br>inkl. MwSt. |
|---|--------|--------------------|---------------|--|-------------|--------------------------|--------------------------|
|    | TMA069 | Ø 85               | HM/RIFF K30   | Fliesenfugen ausfräsen, Ausschnitte in weichen Wandfliesen, Schnitte in Beton für Unterputzverlegungen                 | B-65028     | 22,50                    | 27,00                    |
|   | TMA071 | Ø 70               | HM/RIFF K50   | Schmale Fliesenfugen ausfräsen, Ausschnitte in weichen Wandfliesen, schmale Schnitte in Beton für Unterputzverlegungen | B-65040     | 18,90                    | 22,68                    |
|  | TMA070 | Ø 85               | DIA K40       | Fliesenfugen ausfräsen, Ausschnitte in weichen Wandfliesen, Schnitte in Beton für Unterputzverlegungen, GFK            | B-65034     | 37,00                    | 44,40                    |
|  | TMA075 | 32 x 30            | HM/RIFF K50   | Eintaucharbeiten in z.B. GFK   | B-65084     | 18,90                    | 22,68                    |





## RIFF SCHLEIF - FRÄS - RASPELPLATTEN / STARLOCK



|  | Code   | Durchmesser (mm) | Blattmaterial   | Verwendungszweck   | Bestell-Nr. | Preis (€) exkl. MwSt. | Preis (€) inkl. MwSt. |
|--|--------|------------------|-----------------|--|-------------|-----------------------|-----------------------|
|   | TMA073 | Ø 78             | HM/RIFF K20     | Mörtel oder Fliesenkleber entfernen (z.B. Austausch beschädigter Fliesen), Teppichkleberreste entfernen, Holz raspeln für grobe Arbeiten | B-65062     | 17,80                 | 21,36                 |
|   | TMA074 | Ø 70             | HM/RIFF K40     | Abraspeln von Fugen und Mörtel, Fräsen von Löchern in Fliesen  | B-65078     | 32,60                 | 39,12                 |
|    | TMA076 | 32 x 50          | HM/RIFF K40     | Mörtel oder Fliesenkleber entfernen (z.B. Austausch beschädigter Fliesen), Teppichkleberreste entfernen, Holz raspeln für grobe Arbeiten | B-65090     | 17,80                 | 21,36                 |
|   | TMA077 | 32 x 50          | HM/RIFF K100    | Mörtel oder Fliesenkleber entfernen (z.B. Austausch beschädigter Fliesen), Teppichkleberreste entfernen, Holz raspeln für grobe Arbeiten | B-65109     | 16,70                 | 20,04                 |
|  | TMA083 | 90 Deltoid       | HM Körnung K20  | Abschleifen von Mörtelresten, Farbe, Teppichkleberreste  | B-69799     | 15,60                 | 18,72                 |
|  | TMA084 | 90 Deltoid       | HM Körnung K40  | Abschleifen von Mörtelresten, Farbe, Teppichkleberreste  | B-69808     | 15,60                 | 18,72                 |
|  | TMA085 | 90 Deltoid       | HM Körnung K60  | Abschleifen von Holz, Holz mit Farbresten  | B-69814     | 15,60                 | 18,72                 |
|  | TMA086 | 90 Deltoid       | HM Körnung K100 | Abschleifen von Holz für feine Oberflächen   | B-69820     | 15,60                 | 18,72                 |



## SCHLEIFEN

## SCHLEIFTELLER / STARLOCK

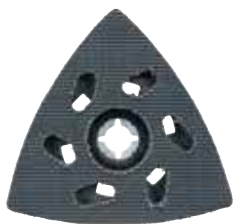

| Beschreibung  | Bestell-Nr. | Preis (€)<br>exkl. MwSt. | Preis (€)<br>inkl. MwSt. |
|---|-------------|--------------------------|--------------------------|
| TMA078 – Schleifplatte für Delta Schleifpapier, Polierfell u. Vlies - Klett | B-65115     | 10,00                    | 12,00                    |

## SCHLEIFPAPIER HOLZ

Papiergröße: 94 mm - Klett  
Geeignet zum Schleifen von Holz, Hartholz,  
Spanplatten.



| Körnung                     | Stk./Pkg.         | Bestell-Nr. | Preis (€)<br>exkl. MwSt. | Preis (€)<br>inkl. MwSt. |
|-----------------------------|-------------------|-------------|--------------------------|--------------------------|
| 60/80/100/<br>120/180 – Set | 10<br>(je 2 Stk.) | B-21618     | 2,40                     | 2,88                     |
| 60                          | 10                | B-21624     | 2,40                     | 2,88                     |
| 80                          | 10                | B-21630     | 2,40                     | 2,88                     |
| 100                         | 10                | B-22947     | 2,40                     | 2,88                     |
| 120                         | 10                | B-21646     | 2,40                     | 2,88                     |
| 150                         | 10                | B-22953     | 2,40                     | 2,88                     |
| 180                         | 10                | B-21652     | 2,40                     | 2,88                     |
| 240                         | 10                | B-21668     | 2,40                     | 2,88                     |

## SCHLEIFPAPIER HOLZ (HIGH QUALITY)

Papiergröße: 94 mm - Klett  
Geeignet zum Schleifen von Holz, Hartholz,  
Spanplatten, Bauplatten und Metall.



| Körnung                     | Stk./Pkg.         | Bestell-Nr. | Preis (€)<br>exkl. MwSt. | Preis (€)<br>inkl. MwSt. |
|-----------------------------|-------------------|-------------|--------------------------|--------------------------|
| 60/80/100/<br>120/180 – Set | 10<br>(je 2 Stk.) | B-21559     | 3,30                     | 3,96                     |
| 60                          | 10                | P-33261     | 3,30                     | 3,96                     |
| 80                          | 10                | P-33277     | 3,30                     | 3,96                     |
| 100                         | 10                | P-33283     | 3,30                     | 3,96                     |
| 120                         | 10                | P-33299     | 3,30                     | 3,96                     |
| 180                         | 10                | P-33314     | 3,30                     | 3,96                     |
| 240                         | 10                | P-33320     | 3,30                     | 3,96                     |

## SCHLEIFPAPIER FARBE

Papiergröße: 94 mm - Klett  
Geeignet zum Schleifen von Farbe, Lack oder  
Verputz.



| Körnung                     | Stk./Pkg.         | Bestell-Nr. | Preis (€)<br>exkl. MwSt. | Preis (€)<br>inkl. MwSt. |
|-----------------------------|-------------------|-------------|--------------------------|--------------------------|
| 60/80/100/<br>240/320 – Set | 10<br>(je 2 Stk.) | B-21674     | 3,30                     | 3,96                     |
| 60                          | 10                | P-42690     | 3,30                     | 3,96                     |
| 80                          | 10                | P-42709     | 3,30                     | 3,96                     |
| 100                         | 10                | P-42715     | 3,30                     | 3,96                     |
| 120                         | 10                | P-42721     | 3,30                     | 3,96                     |
| 240                         | 10                | P-42759     | 3,30                     | 3,96                     |
| 320                         | 10                | P-42765     | 3,30                     | 3,96                     |

## SCHLEIFPAPIER STEIN

Papiergröße: 94 mm - Klett  
Geeignet zum Schleifen von extrem harten  
Materialien, wie Stein oder Glas.



| Körnung                        | Stk./Pkg.         | Bestell-Nr. | Preis (€)<br>exkl. MwSt. | Preis (€)<br>inkl. MwSt. |
|--------------------------------|-------------------|-------------|--------------------------|--------------------------|
| 120/240/400/<br>600/1200 – Set | 10<br>(je 2 Stk.) | B-21733     | 3,30                     | 3,96                     |
| 120                            | 10                | B-21749     | 3,30                     | 3,96                     |
| 240                            | 10                | B-21755     | 3,30                     | 3,96                     |
| 400                            | 10                | B-21761     | 3,30                     | 3,96                     |
| 600                            | 10                | B-21777     | 3,30                     | 3,96                     |
| 1200                           | 10                | B-21783     | 3,30                     | 3,96                     |

## VLIES

Papiergröße: 94 mm - Klett  
Geeignet zur Entfernung von Rost und den  
Schmutz von Holz.



| Körnung            | Stk./Pkg. | Bestell-Nr. | Preis (€)<br>exkl. MwSt. | Preis (€)<br>inkl. MwSt. |
|--------------------|-----------|-------------|--------------------------|--------------------------|
| mittel - 100       | 1         | B-21799     | 2,10                     | 2,52                     |
| grob - 280         | 1         | B-21808     | 2,10                     | 2,52                     |
| Vlies ohne Körnung | 1         | B-21814     | 2,10                     | 2,52                     |

## POLIERFELL

Papiergröße: 94 mm - Klett  
Geeignet zum Vorpolieren sehr schmutziger  
oder zerkratzter Oberflächen.



| Härtegrad | Stk./Pkg. | Bestell-Nr. | Preis (€)<br>exkl. MwSt. | Preis (€)<br>inkl. MwSt. |
|-----------|-----------|-------------|--------------------------|--------------------------|
| hart      | 1         | B-21820     | 2,10                     | 2,52                     |

## SETS / STARLOCK



## FLIESEN-SET



| Inhalt                              | Bestell-Nr. | Preis (€)<br>exkl. MwSt. | Preis (€)<br>inkl. MwSt. |
|-------------------------------------|-------------|--------------------------|--------------------------|
| je 1xTMA058, TMA065, TMA069, TMA073 | B-67496     | 56,10                    | 67,32                    |

## BODEN- / EINBAU-SET

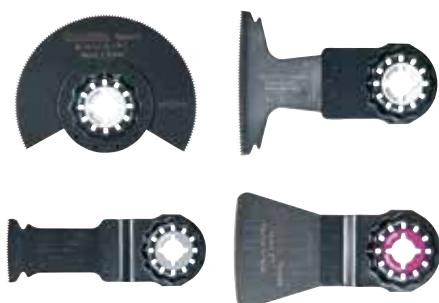

| Inhalt                              | Bestell-Nr. | Preis (€)<br>exkl. MwSt. | Preis (€)<br>inkl. MwSt. |
|-------------------------------------|-------------|--------------------------|--------------------------|
| je 1xTMA045, TMA048, TMA051, TMA066 | B-67505     | 53,10                    | 63,72                    |

## EINTAUCHEN / SCHNEIDE-SET



| Inhalt                              | Bestell-Nr. | Preis (€)<br>exkl. MwSt. | Preis (€)<br>inkl. MwSt. |
|-------------------------------------|-------------|--------------------------|--------------------------|
| je 1xTMA045, TMA047, TMA053, TMA058 | B-67480     | 53,10                    | 63,72                    |

## TISCHLER-SET

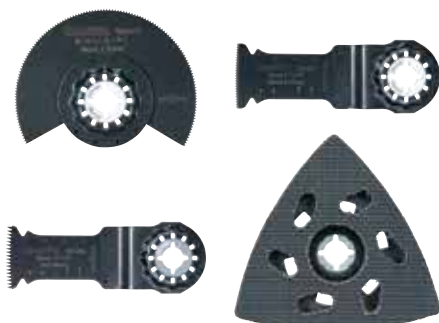

| Inhalt                              | Bestell-Nr. | Preis (€)<br>exkl. MwSt. | Preis (€)<br>inkl. MwSt. |
|-------------------------------------|-------------|--------------------------|--------------------------|
| je 1xTMA045, TMA047, TMA053, TMA078 | B-67511     | 62,30                    | 74,76                    |

## ABSAUGUNG

Speziell für Schleifarbeiten mit aggressiver Staubentwicklung, zur Verwendung mit Rassel- und Schleifplatten



| Beschreibung                 | Geeignet für Modelle | Bestell-Nr. | Preis (€) exkl. MwSt. | Preis (€) inkl. MwSt. |
|------------------------------|----------------------|-------------|-----------------------|-----------------------|
| Absaugstutzen Multitool      | TM3010C              | 196550-2*   | 5,30                  | 6,36                  |
|                              | TM3000C              | 196022-7*   | 4,80                  | 5,76                  |
| Absaugstutzen Akku-Multitool | BTM50/DTM50          | 199621-4    | 8,10                  | 9,72                  |
|                              | DTM51                | 199627-2    | 7,60                  | 9,12                  |
|                              | DTM52                | 191R02-6    | PaA                   | PaA                   |
|                              | TM30D                | 197766-2*   | 7,60                  | 9,12                  |



\* Solange Vorrat reicht

## ADAPTER (SOLANGE VORRAT REICHT)



| Beschreibung   | Bestell-Nr. | Preis (€) exkl. MwSt. | Preis (€) inkl. MwSt. |
|--|-------------|-----------------------|-----------------------|
| Adapter für Fein Zubehör für Multitools mit OIS-Werkzeugaufnahme | 196271-6    | 4,80                  | 5,76                  |

## AUFBEWAHRUNG



ohne Inhalt

| Beschreibung  | Bestell-Nr. | Preis (€) exkl. MwSt. | Preis (€) inkl. MwSt. |
|---|-------------|-----------------------|-----------------------|
| Box zur Aufbewahrung von Klingen und Schleifblättern (klein, mit Inneneinteilung) | 142257-8    | 5,30                  | 6,36                  |
| Box zur Aufbewahrung von Klingen und Schleifblättern (groß)                       | 821538-0    | 3,30                  | 3,96                  |



## KETTENSTEMMER

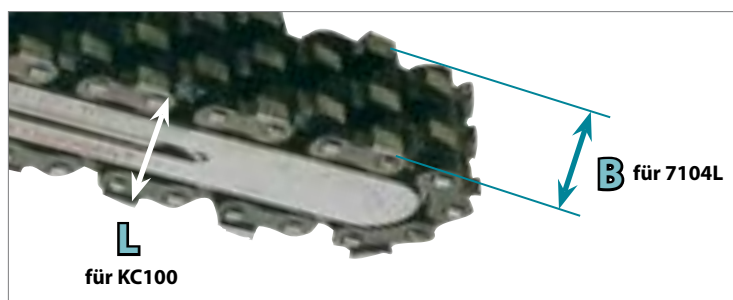

## 7104L



| Beschreibung | Kettenbreite B (mm) | Bestell-Nr. | Preis (€)<br>exkl. MwSt. | Preis (€)<br>inkl. MwSt. |
|--------------|---------------------|-------------|--------------------------|--------------------------|
| Fräskette    | 15                  | A-16564     | 349,90                   | 419,88                   |
|              | 16,5                | A-16570     | 369,30                   | 443,16                   |
|              | 18                  | A-16586     | 331,50                   | 397,80                   |
|              | 21                  | A-16592     | 389,70                   | 467,64                   |
|              | 24                  | A-16601     | 510,00                   | 612,00                   |

## KC100 (SOLANGE VORRAT REICHT)

## ZUBEHÖR FÜR 25 X 30 MM SCHLITZE

| Beschreibung | Für Schlitzlänge L (mm) | Bestell-Nr. | Preis (€)<br>exkl. MwSt. | Preis (€)<br>inkl. MwSt. |
|--------------|-------------------------|-------------|--------------------------|--------------------------|
| Fräskette    | 30                      | P-22078     | 457,00                   | 548,40                   |
| Schiene      | 30                      | P-22109     | 551,90                   | 662,28                   |
| Kettenrad    | 30                      | P-22137     | 80,60                    | 96,72                    |

## ZUBEHÖR FÜR 25 X 40 MM SCHLITZE

| Beschreibung | Für Schlitzlänge L (mm) | Bestell-Nr. | Preis (€)<br>exkl. MwSt. | Preis (€)<br>inkl. MwSt. |
|--------------|-------------------------|-------------|--------------------------|--------------------------|
| Fräskette    | 40                      | P-22084     | 300,90                   | 361,08                   |
| Schiene      | 40                      | P-22115     | 369,30                   | 443,16                   |
| Kettenrad    | 40                      | P-22143     | 80,60                    | 96,72                    |

## ZUBEHÖR FÜR 25 X 50 MM SCHLITZE

| Beschreibung | Für Schlitzlänge L (mm) | Bestell-Nr. | Preis (€)<br>exkl. MwSt. | Preis (€)<br>inkl. MwSt. |
|--------------|-------------------------|-------------|--------------------------|--------------------------|
| Fräskette    | 50                      | P-22090     | 300,90                   | 361,08                   |
| Schiene      | 50                      | P-22121     | 369,30                   | 443,16                   |
| Kettenrad    | 50                      | P-22159     | 80,60                    | 96,72                    |







# HM FRÄSER-PROFISERIE

Premium HM Fräser. Sehr hohe Verarbeitungsqualität für exakte Fräsungen und perfektes Finish.

## NUTFRÄSER

Nutfräser 2-schneidig mit Bohrschneide zum Eintauchen  
Stirn- und Umfangschneidend, mit 8 und 12 mm Aufnahmeschaft

Diese Fräser sind bestens geeignet zum Profilfräsen, Kantenfräsen, Nutfräsen und Schlitzzen

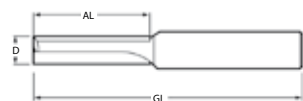

1 2 3 4 5 6 7 8 9 10

| Foto Nr. | Durchmesser (mm) | Arbeitslänge (mm) | Gesamtlänge (mm) | Schaft Ø (mm) | Bestell-Nr. | Preis (€) exkl. MwSt. | Preis (€) inkl. MwSt. |
|----------|------------------|-------------------|------------------|---------------|-------------|-----------------------|-----------------------|
| 1        | 3                | 10                | 42               | 8             | P-78689     | 32,60                 | 39,12                 |
| 2        | 4                | 10                | 42               | 8             | P-78695     | 32,60                 | 39,12                 |
| 3        | 5                | 16                | 51               | 8             | P-78704     | 32,60                 | 39,12                 |
| 4        | 6                | 16                | 51               | 8             | P-78710     | 34,70                 | 41,64                 |
| 5        | 6                | 23                | 58               | 8             | P-78726     | 37,00                 | 44,40                 |
| 6        | 8                | 20                | 52               | 8             | P-78732     | 37,00                 | 44,40                 |
| 7        | 10               | 20                | 52               | 8             | P-78760     | 41,80                 | 50,16                 |
| 8        | 12               | 20                | 52               | 8             | P-78776     | 41,80                 | 50,16                 |
| 9        | 14               | 20                | 52               | 8             | P-78782     | 44,30                 | 53,16                 |
| 10       | 15               | 20                | 52               | 8             | P-78798     | 44,30                 | 53,16                 |
| 11       | 16               | 20                | 52               | 8             | P-78807     | 44,30                 | 53,16                 |
| 12       | 18               | 20                | 52               | 8             | P-78813     | 47,00                 | 56,40                 |
| 13       | 20               | 20                | 52               | 8             | P-78829     | 50,00                 | 60,00                 |
| 14       | 24               | 20                | 52               | 8             | P-78835     | 44,30                 | 53,16                 |
| 15       | 25               | 20                | 52               | 8             | P-78841     | 50,00                 | 60,00                 |
| 16       | 12               | 25                | 67               | 12            | P-78748     | 50,00                 | 60,00                 |
| 17       | 12               | 50                | 92               | 12            | P-78754     | 68,80                 | 82,56                 |

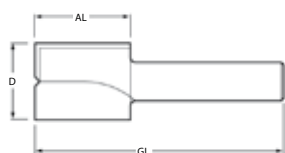

11 12 13 14 15 16 17



## FALZFRÄSER MIT ANLAUFLAGER

Falzfräser 2-schneidig, mit 8 mm Aufnahmeschaft

Optionale Kugellager B95 und B16

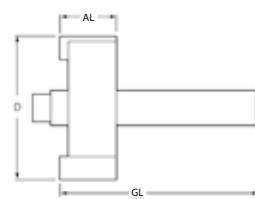

| Durchmesser (mm) | Arbeitslänge (mm) | Gesamtlänge (mm) | Schaft Ø (mm) | Kugellager | Bestell-Nr. | Preis (€) exkl. MwSt. | Preis (€) inkl. MwSt. |
|------------------|-------------------|------------------|---------------|------------|-------------|-----------------------|-----------------------|
| 32               | 12,7              | 44               | 8             | B127       | P-79136     | 41,80                 | 50,16                 |

## BÜNDIGFRÄSER MIT ANLAUFLAGER STIRNSEITIG

Bündigfräser 2-schneidig, mit 8 und 12 mm Aufnahmeschaft

Geeignet zum Abfasen und Bündigfräsen von Kantenleisten, Plattenwerkstoffen, etc.

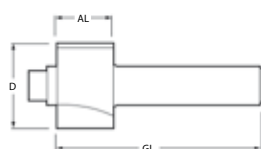

| Foto Nr. | Durchmesser (mm) | Arbeitslänge (mm) | Gesamtlänge (mm) | Schaft Ø (mm) | Kugellager | Bestell-Nr. | Preis (€) exkl. MwSt. | Preis (€) inkl. MwSt. |
|----------|------------------|-------------------|------------------|---------------|------------|-------------|-----------------------|-----------------------|
| 1        | 9,5              | 25                | 57               | 8             | B95        | P-79011     | 39,20                 | 47,04                 |
| 2        | 12,7             | 25,4              | 57               | 8             | B127       | P-79005     | 39,20                 | 47,04                 |
| 3        | 18               | 12                | 50               | 8             | B18        | P-78988     | 44,30                 | 53,16                 |
| 4        | 12,7             | 38,1              | 86               | 12            | B127       | P-78994     | 53,10                 | 63,72                 |
| 5        | 18               | 50                | 98               | 12            | B18        | P-79027     | 68,80                 | 82,56                 |

## BÜNDIGFRÄSER MIT ANLAUFLAGER SCHAFTSEITIG

Bündigfräser 2-schneidig

Stirn- und Umfangschneidend, mit 8 und 12 mm Aufnahmeschaft

Geeignet zum Abfasen und Bündigfräsen von Kantenleisten, Plattenwerkstoffen, etc.

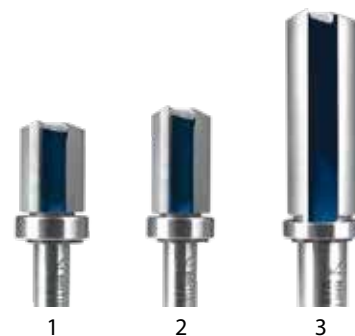
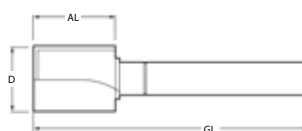
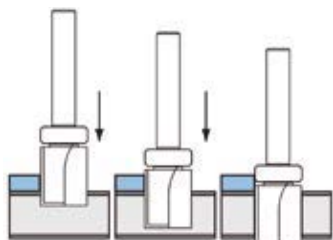

| Foto Nr. | Durchmesser (mm) | Arbeitslänge (mm) | Gesamtlänge (mm) | Schaft Ø (mm) | Kugellager | Bestell-Nr. | Preis (€) exkl. MwSt. | Preis (€) inkl. MwSt. |
|----------|------------------|-------------------|------------------|---------------|------------|-------------|-----------------------|-----------------------|
| 1        | 16               | 20                | 67               | 8             | B16/8      | P-79033     | 59,20                 | 71,04                 |
| 2        | 16               | 25                | 72               | 8             | B16/8      | P-79049     | 59,20                 | 71,04                 |
| 3        | 19               | 50                | 96               | 12            | B19/127    | P-79055     | 80,60                 | 96,72                 |

## FASEN- / PROFILFRÄSER MIT ANLAUFLAGER

Fasen-/Profilfräser 2-schneidig, mit 8 mm Aufnahmeschaft

Ideal zum Profilieren von Außenkonturen und Fasenfräsen an beschichteten Platten, Holzwerkstoffen und Massivholz

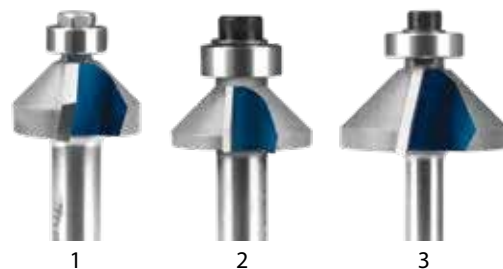
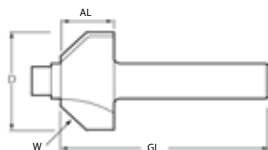

| Foto Nr. | Durchmesser (mm) | Winkel ° | Arbeitslänge (mm) | Gesamtlänge (mm) | Schaft Ø (mm) | Kugellager | Bestell-Nr. | Preis (€) exkl. MwSt. | Preis (€) inkl. MwSt. |
|----------|------------------|----------|-------------------|------------------|---------------|------------|-------------|-----------------------|-----------------------|
| 1        | 22               | 45       | 11                | 43               | 8             | B95/3,175  | P-79083     | 39,20                 | 47,04                 |
| 2        | 24               | 45       | 9                 | 41               | 8             | B16        | P-79077     | 39,20                 | 47,04                 |
| 3        | 36               | 45       | 16                | 49               | 8             | B127       | P-79099     | 39,20                 | 47,04                 |

## ABRUND- / PROFILFRÄSER MIT ANLAUFLAGER

Abrund-/Profilfräser 2-schneidig, mit 6 und 8 mm Aufnahmeschaft

Fräser mit 8 mm Schaft können optional mit B95 Kugellagern für ein anderes Profil umgerüstet werden

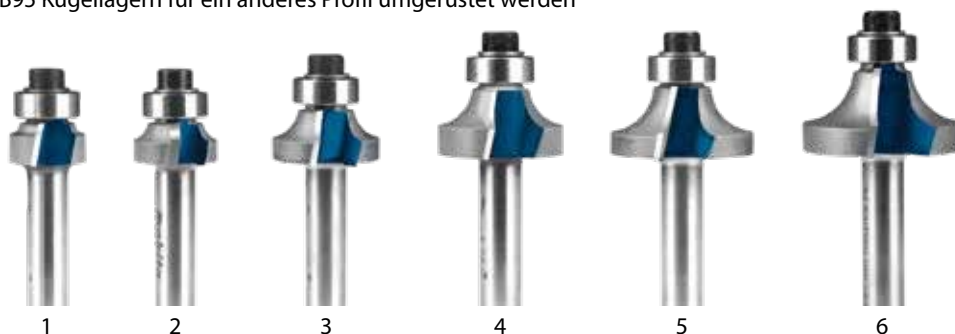
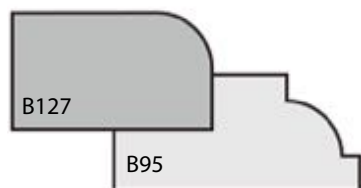

| Foto Nr. | Durchmesser (mm) | Radius (mm) | Arbeitslänge (mm) | Gesamtlänge (mm) | Schaft Ø (mm) | Kugellager | Bestell-Nr. | Preis (€) exkl. MwSt. | Preis (€) inkl. MwSt. |
|----------|------------------|-------------|-------------------|------------------|---------------|------------|-------------|-----------------------|-----------------------|
| 1        | 16,7             | 2           | 8                 | 40               | 8             | B127       | P-78857     | 39,20                 | 47,04                 |
| 2        | 18,7             | 3           | 8                 | 40               | 8             | B127       | P-78863     | 47,00                 | 56,40                 |
| 3        | 22               | 5           | 10                | 42               | 8             | B127       | P-78879     | 44,30                 | 53,16                 |
| 4        | 25               | 6,3         | 12,7              | 45               | 8             | B127       | P-78885     | 47,00                 | 56,40                 |
| 5        | 28,35            | 8           | 13                | 45               | 8             | B127       | P-78891     | 47,00                 | 56,40                 |
| 6        | 31,7             | 9,5         | 15,8              | 48               | 8             | B127       | P-78900     | 53,10                 | 63,72                 |
| 7        | 18,7             | 2           | 8                 | 40               | 6             | B127       | P-78916     | 50,00                 | 60,00                 |
| 8        | 20               | 3           | 9                 | 41               | 6             | B127       | P-78922     | 50,00                 | 60,00                 |

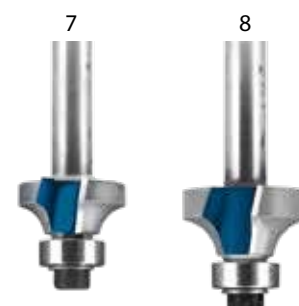
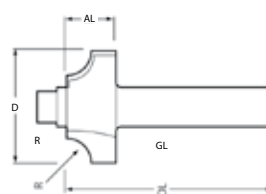

## HOHLKEHLFRÄSER

Hohlkehlfräser 2-schneidig  
Stirn- und Umfangschneidend, mit 8 mm Aufnahmeschaft

Bestens geeignet zum Erstellen von Hohlkehlprofilen und dekorativen Ziernuten

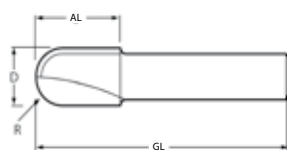

| Foto Nr. | Durchmesser (mm) | Radius (mm) | Arbeitslänge (mm) | Gesamtlänge (mm) | Schaft Ø (mm) | Bestell-Nr. | Preis (€) exkl. MwSt. | Preis (€) inkl. MwSt. |
|----------|------------------|-------------|-------------------|------------------|---------------|-------------|-----------------------|-----------------------|
| 1        | 10               | 5           | 16                | 48               | 8             | P-78950     | 34,70                 | 41,64                 |
| 2        | 12,7             | 6,3         | 17                | 49               | 8             | P-78966     | 37,00                 | 44,40                 |
| 3        | 16               | 8           | 18                | 50               | 8             | P-78972     | 39,20                 | 47,04                 |
| 4        | 20               | 10          | 18                | 50               | 8             | P-78944     | 47,00                 | 56,40                 |

## HALBHohlKEHLFRÄSER MIT ANLAUFLAGER

Halbhohlkehlfräser 2-schneidig, mit 8 mm Aufnahmeschaft

Optionales Kugellager B95

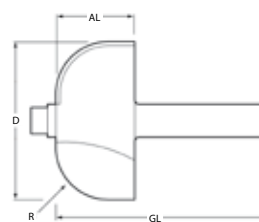

| Durchmesser (mm) | Radius (mm) | Arbeitslänge (mm) | Gesamtlänge (mm) | Schaft Ø (mm) | Kugellager | Bestell-Nr. | Preis (€) exkl. MwSt. | Preis (€) inkl. MwSt. |
|------------------|-------------|-------------------|------------------|---------------|------------|-------------|-----------------------|-----------------------|
| 38               | 12,7        | 19                | 51               | 8             | B127       | P-78938     | 59,20                 | 71,04                 |

## SCHEIBEN-NUTFRÄSER MIT ANLAUFLAGER

Nutfräser 2-schneidig, mit 8 mm Aufnahmeschaft

Ideal zum Fräsen von Flachdübelschlitzten

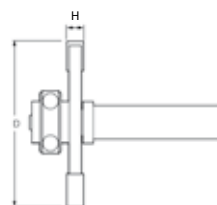

| Durchmesser (mm) | Höhe (mm) | Schaft Ø (mm) | Kugellager | Bestell-Nr. | Preis (€) exkl. MwSt. | Preis (€) inkl. MwSt. |
|------------------|-----------|---------------|------------|-------------|-----------------------|-----------------------|
| 40               | 4         | 8             | B15        | P-79120     | 56,10                 | 67,32                 |

## ZINKENFRÄSER

Zinkenfräser 2-schneidig, mit 8 mm Aufnahmeschaft

Geeignet zum Zinken von Schubladen und Möbelverbindungen

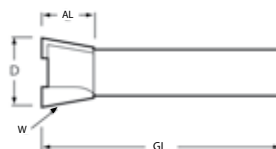

| Foto Nr. | Durchmesser (mm) | Winkel ° | Arbeitslänge (mm) | Gesamtlänge (mm) | Schaft Ø (mm) | Bestell-Nr. | Preis (€) exkl. MwSt. | Preis (€) inkl. MwSt. |
|----------|------------------|----------|-------------------|------------------|---------------|-------------|-----------------------|-----------------------|
| 1        | 12               | 10       | 10                | 42               | 8             | P-79108     | 28,70                 | 34,44                 |
| 2        | 20               | 10       | 16                | 48               | 8             | P-79114     | 47,00                 | 56,40                 |

## V-NUT FRÄSER

V-Nut Fräser 2-schneidig

Stirn- und Umfangschneidend, mit 8 mm Aufnahmeschaft

Geeignet für Einlegearbeiten und Freihand-Verzierungen

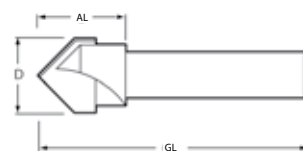

| Durchmesser (mm) | Arbeitslänge (mm) | Gesamtlänge (mm) | Schaft Ø (mm) | Bestell-Nr. | Preis (€) exkl. MwSt. | Preis (€) inkl. MwSt. |
|------------------|-------------------|------------------|---------------|-------------|-----------------------|-----------------------|
| 12,7             | 10                | 47               | 8             | P-79061     | 44,30                 | 53,16                 |

## KUGELLAGER UND ZUBEHÖR FÜR FRÄSER

### KUGELLAGER



| Bezeichnung | Durchmesser außen (mm) | Durchmesser innen (mm) | Höhe (mm) | Bestell-Nr. | Preis (€) exkl. MwSt. | Preis (€) inkl. MwSt. |
|-------------|------------------------|------------------------|-----------|-------------|-----------------------|-----------------------|
| B95/3,175   | 9,5                    | 3,175                  | 4         | P-79304     | 13,10                 | ET 15,72              |
| B95         | 9,5                    | 6,35                   | 3,2       | P-79376     | 14,10                 | ET 16,92              |
| B127        | 12,7                   | 6,35                   | 4,8       | P-79245     | 8,50                  | ET 10,20              |
| B15         | 15                     | 6,35                   | 5,3       | P-79251     | 9,80                  | ET 11,76              |
| B16         | 16                     | 6,35                   | 5         | P-79267     | 9,80                  | ET 11,76              |
| B16/8       | 16                     | 8                      | 5         | P-79273     | 9,10                  | ET 10,92              |
| B18         | 18                     | 6,35                   | 5,5       | P-79289     | 9,80                  | ET 11,76              |
| B19/127     | 19                     | 12,7                   | 4         | P-79293     | 13,10                 | ET 15,72              |

## SONSTIGE ERSATZTEILE

| Beschreibung                | Bestell-Nr. | Preis (€) exkl. MwSt. | Preis (€) inkl. MwSt. |
|-----------------------------|-------------|-----------------------|-----------------------|
| Innensechskantschraube M4x6 | P-79310     | 2,00                  | ET 2,40               |

## HM FRÄSER-HEIMWERKERSERIE

Top Preis-Leistungsverhältnis, ideal für den Heimwerker

### FASEN- / PROFILFRÄSER MIT ANLAUFLAGER

Fasen-/Profilfräser 2-schneidig

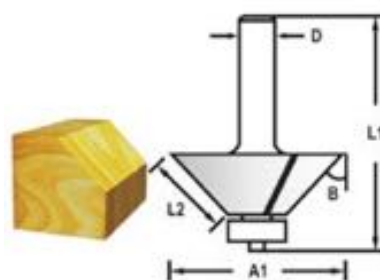

| D (mm) | A1 (mm) | L1 (mm) | L2 (mm) | B (°) | Bestell-Nr. | Preis (€) exkl. Mwst. | Preis (€) inkl. Mwst. |
|--------|---------|---------|---------|-------|-------------|-----------------------|-----------------------|
| 8      | 30,2    | 54,5    | 12,7    | 45    | D-48670     | 14,40                 | 17,28                 |
| 8      | 31,8    | 55,1    | 13,5    | 45    | D-48686     | 14,40                 | 17,28                 |
| 8      | 34,9    | 58,9    | 16      | 45    | D-48692     | 17,80                 | 21,36                 |
| 8      | 41,3    | 58,9    | 20      | 45    | D-48701     | 22,50                 | 27,00                 |
| 12     | 44,5    | 68,6    | 22,6    | 45    | D-48717     | 21,30                 | 25,56                 |

### FALZFRÄSER MIT ANLAUFLAGER

Falzfräser 2-schneidig

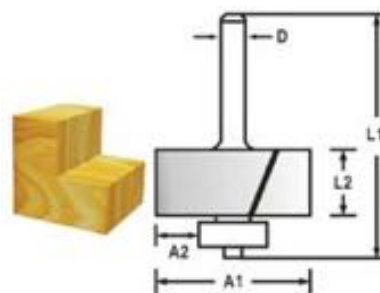

| D (mm) | A1 (mm) | A2 (mm) | L1 (mm) | L2 (mm) | Bestell-Nr. | Preis (€) exkl. Mwst. | Preis (€) inkl. Mwst. |
|--------|---------|---------|---------|---------|-------------|-----------------------|-----------------------|
| 8      | 31,8    | 9,5     | 54,6    | 12,2    | D-48739     | 15,60                 | 18,72                 |
| 12     | 31,8    | 9,5     | 60,8    | 12,2    | D-48745     | 14,40                 | 17,28                 |

### HALBHohlKEHLFRÄSER MIT ANLAUFLAGER

Halbhohlkehlfäser 2-schneidig

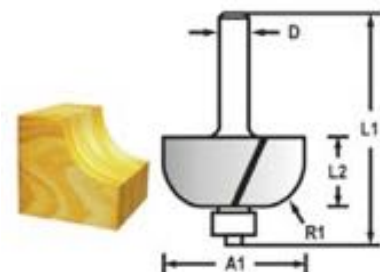

| D (mm) | A1 (mm) | L1 (mm) | L2 (mm) | R1 (mm) | Bestell-Nr. | Preis (€) exkl. Mwst. | Preis (€) inkl. Mwst. |
|--------|---------|---------|---------|---------|-------------|-----------------------|-----------------------|
| 8      | 19      | 45,6    | 9,7     | 3,2     | D-48608     | 9,30                  | 11,16                 |
| 8      | 22,2    | 55,6    | 12,7    | 4,8     | D-48614     | 10,80                 | 12,96                 |
| 8      | 28,6    | 55,5    | 12,7    | 7,9     | D-48620     | 12,50                 | 15,00                 |
| 8      | 31,8    | 56      | 14      | 9,5     | D-48636     | 15,60                 | 18,72                 |

## SCHEIBEN-NUTFRÄSER MIT ANLAUFLAGER

Nutfräser 3-schneidig

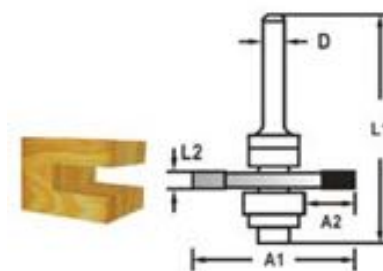

| D (mm) | A1 (mm) | A2 (mm) | L1 (mm) | L2 (mm) | Bestell-Nr. | Preis (€) exkl. MwSt. | Preis (€) inkl. MwSt. |
|--------|---------|---------|---------|---------|-------------|-----------------------|-----------------------|
| 8      | 47,6    | 12,7    | 59      | 2       | D-48941     | 15,60                 | 18,72                 |
| 8      | 47,6    | 12,7    | 59      | 2,5     | D-48957     | 15,60                 | 18,72                 |
| 8      | 47,6    | 12,7    | 59      | 3       | D-48963     | 16,70                 | 20,04                 |
| 8      | 47,6    | 12,7    | 59      | 4       | D-48979     | 15,60                 | 18,72                 |
| 8      | 47,6    | 12,7    | 59      | 5       | D-48985     | 15,60                 | 18,72                 |
| 8      | 47,6    | 12,7    | 59      | 5,5     | D-48991     | 15,60                 | 18,72                 |

## PROFILFRÄSER MIT ANLAUFLAGER

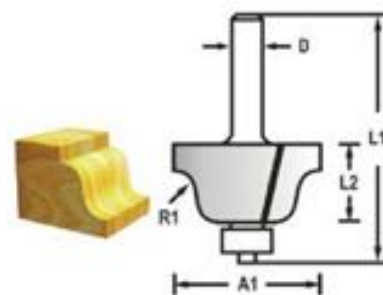

| D (mm) | A1 (mm) | L1 (mm) | L2 (mm) | R1 (mm) | Bestell-Nr. | Preis (€) exkl. MwSt. | Preis (€) inkl. MwSt. |
|--------|---------|---------|---------|---------|-------------|-----------------------|-----------------------|
| 8      | 28,6    | 55,3    | 13      | 4       | D-48751     | 12,50                 | 15,00                 |
| 8      | 38,1    | 60      | 17,5    | 6,35    | D-48767     | 18,90                 | 22,68                 |

## NUT- UND FEDER-FRÄSER MIT ANLAUFLAGER

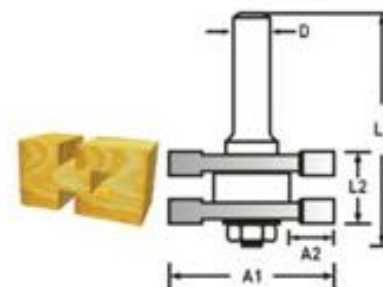

| D (mm) | A1 (mm) | A2 (mm) | L1 (mm) | L2 (mm) | Bestell-Nr. | Preis (€) exkl. MwSt. | Preis (€) inkl. MwSt. |
|--------|---------|---------|---------|---------|-------------|-----------------------|-----------------------|
| 12     | 41      | 8,5     | 71      | 19      | D-48935     | 32,60                 | 39,12                 |

## BÜNDIGFRÄSER MIT ANLAUFLAGER STIRNSEITIG

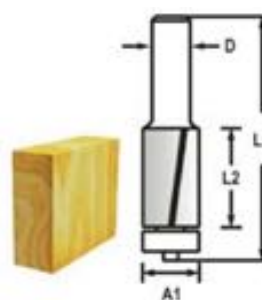

| D (mm) | A1 (mm) | L1 (mm) | L2 (mm) | Bestell-Nr. | Preis (€)<br>exkl. Mwst. | Preis (€)<br>inkl. Mwst. |
|--------|---------|---------|---------|-------------|--------------------------|--------------------------|
| 8      | 9,5     | 67      | 26      | D-47721     | 8,10                     | 9,72                     |

## 3-TEILIGES FRÄSER-SET



| Inhalt  | Bestell-Nr. | Preis (€)<br>exkl. Mwst. | Preis (€)<br>inkl. Mwst. |
|---|-------------|--------------------------|--------------------------|
| Nutfräser Ø 6 mm<br>Bündigfräser mit Anlauflager Ø 12 mm<br>Hohlkehlfäser Ø 12 mm<br><b>Schaft Ø 6 mm</b> | D-70459     | 16,70                    | 20,04                    |

## 6-TEILIGES FRÄSER-SET



| Inhalt  | Bestell-Nr. | Preis (€)<br>exkl. Mwst. | Preis (€)<br>inkl. Mwst. |
|---|-------------|--------------------------|--------------------------|
| Nutfräser Ø 6, 10, 12 mm<br>Hohlkehlfäser Ø12,7 mm<br>Abrundfräser R 9,5 mm<br>Profilfräser Ø 28,6 mm<br><b>Schaft Ø 8 mm</b> | D-53540     | 59,20                    | 71,04                    |

## KOPIERHÜLSEN

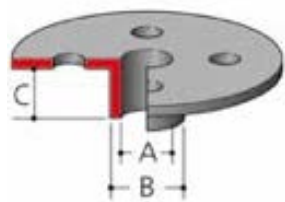



| A<br>(mm) | B<br>(mm) | C<br>(mm) | Geeignet für Modell            | Bestell-Nr.  | Preis (€)<br>exkl. MwSt. | Preis (€)<br>inkl. MwSt. |       |
|-----------|-----------|-----------|--------------------------------|--|--------------------------|--------------------------|-------|
| 8         | 10        | 10        | 3707/3708/F/3709/RT0700C/DRT50 | 343577-5*  | 1,50                     | 1,80                     |       |
| 7,7       | 9,5       | 11,5      |                                | 164379-4**   | 12,50                    | 15,00                    |       |
| 9         | 11        | 13        |                                | 164775-6**   | 13,40                    | 16,08                    |       |
| 10        | 12        | 9         |                                | 164388-3**   | 11,60                    | 13,92                    |       |
| 11        | 12,7      | 13        |                                | 164776-4**   | 13,40                    | 16,08                    |       |
| 14,5      | 16        | 13        |                                | RP1800FX/RP2300FCX/<br>3612/3612C/RP0900/<br>RT0700C/DRT50/M3601(MT) | 344364-5**               | 2,10                     | 2,52  |
| 18        | 20        | 13        |                                |  | 164393-0**               | 12,50                    | 15,00 |
| 24        | 27        | 13        |                                |  | 164470-8**               | 11,60                    | 13,92 |
| 25        | 29        | 15        |                                |  | 163080-8**               | 10,00                    | 12,00 |
| 27        | 30        | 13        |                                |  | 164471-6**               | 10,80                    | 12,96 |
| 37        | 40        | 13        | 165046-4**                     |  | 14,40                    | 17,28                    |       |
| 27        | 40        | 13        | 164472-4**                     |  | 13,40                    | 16,08                    |       |
| 7,7       | 9,5       | 11,5      | 193330-7                       |  | 12,50                    | 15,00                    |       |
| 9         | 11        | 11,5      | RP0910/RP1110C                 | 193331-5   | 12,50                    | 15,00                    |       |
| 10,5      | 12        | 14        |                                | 193332-3   | 12,50                    | 15,00                    |       |
| 11        | 12,7      | 11,5      |                                | 193333-1   | 12,50                    | 15,00                    |       |
| 14,5      | 16        | 11,5      |                                | 193334-9   | 12,50                    | 15,00                    |       |
| 18        | 20        | 13        |                                | 193335-7   | 18,90                    | 22,68                    |       |
| 22        | 24        | 13        |                                | 193340-4   | 13,40                    | 16,08                    |       |
| 24        | 27        | 13        |                                | 193336-5   | 12,50                    | 15,00                    |       |
| 25        | 29        | 13        |                                | 193337-3   | 13,40                    | 16,08                    |       |
| 27        | 30        | 13        |                                | 193338-1   | 18,90                    | 22,68                    |       |
| 37        | 40        | 13        |                                | 193339-9   | 14,40                    | 17,28                    |       |

\* RT0700C/DRT50 nur mit Kantenfräsmodul \*\* RT0700C/DRT50 nur mit Eintauchmodul





## ANSCHLÄGE / FÜHRUNGEN

|   | Beschreibung  | Geeignet für Modelle   | Bestell-Nr. | Preis (€)<br>exkl. MwSt. | Preis (€)<br>inkl. MwSt. |
|---|---|--|-------------|--------------------------|--------------------------|
|    | Grundplatte kpl.  | 3707/3708  | 123544-4    | 28,70                    | 34,44                    |
|    | Grundplatte mit Führungsschuh                                       | 3707/3708  | 193904-4*   | 59,20                    | 71,04                    |
|   |   | 3709/3710  | 194270-2    | 47,00                    | 56,40                    |
|    | Parallelanschlag  | 3709   | 122704-5    | 3,30                     | 3,96                     |
|   |   | 3710   | 122745-1    | 3,30                     | 3,96                     |
|   |   | RT0700C/DRT50  | 122965-7    | 3,60                     | 4,32                     |
|    | Anschlaghalterung   | RT0700C/DRT50  | 195564-8    | 5,30                     | 6,36                     |
|    | Parallelanschlag  | 3612/3612C   | 342428-9    | 6,10                     | 7,32                     |
|   | Anschlaghalterung   | 3612/3612C   | 122256-6    | 22,50                    | 27,00                    |
|  | Parallelanschlag  | 3620/RP0900/<br>RP0910/RP1110C/<br>RT0700/DRT50                | 164834-6    | 8,10                     | 9,72                     |
|   | Parallelanschlag feinjustierbar                                     | RP1800FX/RP2300FCX/<br>RP0900/RP0910/RP1110C/<br>RT0700C/DRT50 | 195136-9**  | 47,00                    | 56,40                    |
|   | Führungsstangen Ø 8 mm für Parallelanschlag feinjustierbar 195136-9 |  | 195137-7    | 4,40                     | 5,28                     |
|  | Konturenführung   | 3709/3710/RT0700C/DRT50  | 122703-7    | 4,40                     | 5,28                     |
|   |   | 3620/RP0900  | STEX122385  | 34,70                    | 41,64                    |
|  | Konturenführung   | 3612/3612C/<br>RP1800F/RP2300F                                 | 123022-4*** | 6,10                     | 7,32                     |

\* Solange Vorrat reicht

\*\* Parallelanschlag inklusive Führungsstangen Ø 8 und 10 mm

\*\*\* Nur in Verbindung mit Anschlaghalterung







## FRÄSMODULE FÜR RT0700C/DRT50

|   | Beschreibung  | Geeignet für Modelle | Bestell-Nr. | Preis (€)<br>exkl. MwSt. | Preis (€)<br>inkl. MwSt. |
|---|---|----------------------|-------------|--------------------------|--------------------------|
|    | Kantenfräsmodule  | RT0700C/DRT50        | 196612-6*   | 24,00                    | 28,80                    |
|    | Fräsmodule schwenkbar   | RT0700C/DRT50        | 198987-9    | 30,60                    | 36,72                    |
|    | Fräsmodule mit Versatz  | RT0700C/DRT50        | 195562-2    | 92,90                    | 111,48                   |
|    | Fräsmodule transparent mit rechteckiger Grundplatte                       | RT0700C/DRT50        | 199089-4    | 16,70                    | 20,04                    |
|   | Eintauchmodule  | RT0700C/DRT50        | 195563-0    | 76,50                    | 91,80                    |
|  | Griffset  | RT0700C/DRT50        | 196924-7    | 47,00                    | 56,40                    |
|  | Gleitplatte mit vergrößerter Auflagefläche, geeignet für Kantenfräsmodule | RT0700C/DRT50        | 413148-3    | 3,50                     | ET 4,20                  |
|  | Griffadapter zu 413148-3  | RT0700C/DRT50        | 318685-1**  | PaA                      | PaA                      |

\* Solange Vorrat reicht

\*\* Benötigt 2 Stück Senkkopfschrauben M4x10 mm (nicht im Lieferumfang)

## ABSAUGUNG

|   | Beschreibung   | Geeignet für Modelle | Bestell-Nr. | Preis (€)<br>exkl. MwSt. | Preis (€)<br>inkl. MwSt. |
|---|--|----------------------|-------------|--------------------------|--------------------------|
|   |  | RP1800FC/RP2300FCX   | 194934-8    | 10,00                    | 12,00                    |
|   |  | 3620                 | 192035-6    | 18,90                    | 22,68                    |
|   |  | 3612/3612C           | 415412-8    | 4,80                     | 5,76                     |
|   |  | RP0900/RT0700C/DRT50 | 194733-8    | 2,40                     | 2,88                     |
|  | Absaugstutzen für Einhandfräse   | RT0700C/DRT50        | 195559-1    | 2,70                     | 3,24                     |
|   | Spanableiter für Oberfräse (Nur bei Verwendung von Absaugstutzen 122615-4) | RP0910/RP1110C       | 122609-9    | 5,30                     | 6,36                     |
|  | Absaugstutzen für Oberfräse  | RP0910/RP1110C       | 122615-4    | 6,10                     | 7,32                     |

## FÜHRUNGSSCHIENEN ZUBEHÖR





|  | Beschreibung                     | Geeignet für Modelle  | Bestell-Nr. | Preis (€)<br>exkl. MwSt. | Preis (€)<br>inkl. MwSt. |
|--|----------------------------------|---|-------------|--------------------------|--------------------------|
|  | Führungsschiene 1.000 mm         | Nur in Verwendung mit<br>passendem Adapter                                    | 199140-0    | 37,00                    | 44,40                    |
|  | Führungsschiene 1.500 mm         |   | 199141-8    | 59,20                    | 71,04                    |
|  | Führungsschiene 1.900 mm         |   | 194925-9    | 103,10                   | 123,72                   |
|  | Führungsschiene 3.000 mm         |   | 194367-7    | 200,00                   | 240,00                   |
|  | Adapter zu Führungsschiene       | 3612/3612C/RP0900/<br>RP0910/RP1110C/<br>RP1800FC/RP2300FCX/<br>RT0700C/DRT50 | 194579-2*   | 37,00                    | 44,40                    |
|  | Führungsschieneverbinder 2er Set | Alle Führungsschienen   | 198885-7    | 21,30                    | 25,56                    |
|  | Schraubzwingen 2er Set           | Alle Führungsschienen   | 194385-5    | 28,70                    | 34,44                    |
|  | Ratschenzwingen 2er Set          | Alle Führungsschienen   | 199826-6    | 80,60                    | 96,72                    |
|  | 1 Gleitstreifen auf Rolle 10 m   | Alle Führungsschienen   | 194416-0    | 37,00                    | 44,40                    |
|  | 1 Gleitstreifen                  | 3.000 mm Führungsschiene  | 413102-7    | 2,60                     | ET 3,12                  |
|  | 1 Gleitstreifen                  | 1.400 mm Führungsschiene  | 413101-9    | 1,40                     | ET 1,68                  |
|  | 2 Anrissstreifen                 | 3.000 mm Führungsschiene  | 423360-7    | 4,70                     | ET 5,64                  |
|  | 2 Anrissstreifen                 | 1.400 mm Führungsschiene  | 423359-2    | 2,30                     | ET 2,76                  |
|  | 3 Haftstreifen auf Rolle 10 m    | Alle Führungsschienen   | 194417-8    | 47,00                    | 56,40                    |
|  | 3 Haftstreifen                   | 3.000 mm Führungsschiene  | 423362-3    | 4,70                     | ET 5,64                  |
|  | 3 Haftstreifen                   | 1.400 mm Führungsschiene  | 423361-5    | 2,30                     | ET 2,76                  |

\* RT0700C/DRT50 nur mit Eintauchmodul



**Taschen für Führungsschienen  
finden Sie auf S. 449!**

## SPANNZANGEN / HÜLSEN

|   | Beschreibung   | Durchmesser (mm)   | Geeignet für Modelle          | Bestell-Nr. | Preis (€) exkl. MwSt. | Preis (€) inkl. MwSt. |
|---|----------------|--------------------|-------------------------------|-------------|-----------------------|-----------------------|
|  | Spannhülse     | 12 auf 6           | RP1800FX/RP2300FCX/3612/3612C | 763801-4    | 4,40                  | 5,28                  |
|   |                | 12 auf 1/4" / 6,35 |                               | 763808-0    | 7,60                  | 9,12                  |
|   |                | 12 auf 8           |                               | 763804-8    | 4,40                  | 5,28                  |
|   |                | 12 auf 10          |                               | 763807-2    | 4,40                  | 5,28                  |
|  | Spannzange     | 12                 | RP1800FX/RP2300FCX/3612/3612C | 763628-2    | 12,50                 | 15,00                 |
|   |                | 1/2" / 12,7        | RP1800FX/RP2300FCX/3612/3612C | 763622-4    | 20,00                 | 24,00                 |
|   |                | 6                  | 3706/3707/3708                | 763607-0    | 2,40                  | 2,88                  |
|   |                | 6                  | 3709/3710                     | 763662-2    | 3,30                  | 3,96                  |
|   |                | 6                  | 3620/RP0900/RT0700C/DRT50     | 763636-3    | 10,00                 | 12,00                 |
|   |                | 8                  | 3620/RP0900/RT0700C/DRT50     | 763618-5    | 3,30                  | 3,96                  |
|  | Spannzangenset | 6                  | RP0910/RP1110C                | 193180-0    | 24,00                 | 28,80                 |
|   |                | 8                  | RP0910/RP1110C                | 193178-7    | 22,50                 | 27,00                 |
|   |                | 1/4" / 6,35        | 3620/RP0900/RT0700C/DRT50     | 763637-1    | 10,80                 | 12,96                 |
|  | Spannmutter    | 12                 | RP1800FX/RP2300FCX            | 763674-5    | 5,70                  | 6,84                  |
|   |                | 8                  | RP0900/DRT50/RT0700C          | 763615-1    | 2,70                  | 3,24                  |
|   |                | 6                  | 3709/3710                     | 763661-4    | 2,70                  | 3,24                  |

## NUTFRÄSEN

## HM-SÄGEBLÄTTER UND FRÄSER

|  | Beschreibung | Größe Ø         | Bestell-Nr. | Preis (€) exkl. MwSt. | Preis (€) inkl. MwSt. |
|--|--------------|-----------------|-------------|-----------------------|-----------------------|
|  | HM-Nutfräser | 100 x 22 x 6 Z. | B-20644     | 21,30                 | 25,56                 |

## HOLZFLACHDÜBEL

|  | Beschreibung                   | Größe  | Bestell-Nr. | Preis (€) exkl. MwSt. | Preis (€) inkl. MwSt. |
|--|--------------------------------|--------|-------------|-----------------------|-----------------------|
|  | Holzflachdübel 100 Stk./Beutel | Nr. 0  | A-16922     | 4,80                  | 5,76                  |
|  |                                | Nr. 10 | A-16938     | 4,80                  | 5,76                  |
|  |                                | Nr. 20 | A-16944     | 5,30                  | 6,36                  |

## ANSCHLÄGE



| Beschreibung            | Geeignet für Modelle          | Bestell-Nr. | Preis (€)<br>exkl. MwSt. | Preis (€)<br>inkl. MwSt. |
|-------------------------|-------------------------------|-------------|--------------------------|--------------------------|
| Distanzplatte           | 3901/PJ7000/<br>BPJ180/DPJ180 | 415579-2    | 0,50                     | ET 0,60                  |
| Winkelanschlag komplett | 3901                          | 122473-8    | 39,20                    | 47,04                    |
|                         | PJ7000/BPJ180/DPJ180          | 123149-0    | 18,90                    | 22,68                    |









## STAUBSÄCKE



| Beschreibung | Geeignet für Modelle | Bestell-Nr. | Preis (€)<br>exkl. MwSt. | Preis (€)<br>inkl. MwSt. |
|--------------|----------------------|-------------|--------------------------|--------------------------|
| Staubstreck  | 3901                 | 122474-6    | 7,10                     | 8,52                     |
|              | PJ7000/BPJ180/DPJ180 | 123150-5    | 4,80                     | 5,76                     |



## ROTATIONSSCHNEIDER 3706

|   | Beschreibung   | Verwendung                      | Größe Ø        | Bestell-Nr. | Preis (€)<br>exkl. MwSt. | Preis (€)<br>inkl. MwSt. |
|---|----------------|---------------------------------|----------------|-------------|--------------------------|--------------------------|
|   | Schneidebit    | Trockenbauplatten, Gips         | 3,18 mm (1/8") | 733229-0*   | 4,00                     | 4,80                     |
|   |                | Trockenbauplatten, Gips         | 6,35 mm (1/4") | 733232-1    | 14,40                    | 17,28                    |
|   |                | Kombibit - Holz u. Kunststoff   | 3,18 mm (1/8") | 193483-2    | 6,60                     | 7,92                     |
|   |                | Diamant - Fliesen, Estrich usw. | 6,35 mm (1/4") | A-87915*    | 59,20                    | 71,04                    |
|  | Spannzange     |                                 | 3,18 mm (1/8") | 324149-5    | 8,70                     | 10,44                    |
|  | Spannzange     |                                 | 6 mm           | 763607-0    | 2,40                     | 2,88                     |
|   |                |                                 | 6,35 mm (1/4") | 763608-8    | 3,30                     | 3,96                     |
|  | Spannmutter    |                                 | 6 mm           | 763240-8    | 2,70                     | 3,24                     |
|  | Spannschlüssel |                                 | SW17           | 781008-0*   | 1,80                     | 2,16                     |
|  | Kreisschneider |                                 | 10-34 cm       | 193448-4    | 39,20                    | 47,04                    |
|  | Absaugadapter  |                                 |                | 193449-2    | 7,60                     | 9,12                     |

\* Solange Vorrat reicht



## AKKU-ROTATIONSSCHNEIDER DC0180/DC0181



| Beschreibung       | Verwendung              | Größe Ø        | Bestell-Nr. | Preis (€)<br>exkl. MwSt. | Preis (€)<br>inkl. MwSt. |
|--------------------|-------------------------|----------------|-------------|--------------------------|--------------------------|
| Schneidebit 1 Stk. | Trockenbauplatten, Gips | 3,18 mm (1/8") | 191G69-8    | 1,80                     | 2,16                     |
| Schneidebit 5 Stk. | Trockenbauplatten, Gips | 3,18 mm (1/8") | 193445-0    | 15,60                    | 18,72                    |
| Schneidebit 1 Stk. | Trockenbauplatten, Gips | 6,35 mm (1/4") | 193447-6    | 14,40                    | 17,28                    |
| Spannmutter        |                         | 6,00 mm        | 763675-3*   | 4,70                     | ET 5,64                  |
| Spannzange         |                         | 3,00 mm        | 763679-5    | 11,60                    | 13,92                    |
|                    |                         | 3,18 mm (1/8") | 763677-9    | 12,50                    | 15,00                    |
|                    |                         | 6,35 mm (1/4") | 763676-1    | 12,50                    | 15,00                    |
|                    |                         | 6,00 mm        | 763678-7    | 10,00                    | 12,00                    |
| Absaugadapter      |                         |                | 193449-2    | 7,60                     | 9,12                     |

\* Solange Vorrat reicht

## PLATTENFRÄSE CA5000

## HM-FRÄSER



| Fräser<br>Ø (mm) | Bohr Ø<br>(mm) | Zähne | Fräs-<br>winkel ° | Winkel ° | max.<br>Drehzahl | Beschrei-<br>bung  | Bestell-Nr. | Preis (€)<br>exkl. MwSt. | Preis (€)<br>inkl. MwSt. |
|------------------|----------------|-------|-------------------|----------|------------------|--------------------|-------------|--------------------------|--------------------------|
| 118              | 20             | 6     | 5                 | 135      | 12.940           | Für 45°<br>Biegung | B-48860     | 218,30                   | 261,96                   |
| 118              | 20             | 6     | 5                 | 90       | 12.940           | Für 90°<br>Biegung | B-48832     | 200,00                   | 240,00                   |







# NÄGEL

## COILNÄGEL - DACHPAPPE

Geeignet für Modelle: AN450H/AN453/AN454  
Neigung 16°

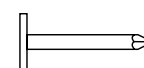

| Maße (mm) | Oberfläche   | Stk./Pkg. | Bestell-Nr. | Preis (€)<br>exkl. MwSt. | Preis (€)<br>inkl. MwSt. |
|-----------|--------------|-----------|-------------|--------------------------|--------------------------|
| 3,1 x 22  | galvanisiert | 7.200     | F-30762     | 39,20                    | 47,04                    |
| 3,1 x 25  | galvanisiert | 7.200     | F-30775     | 44,30                    | 53,16                    |
| 3,1 x 32  | galvanisiert | 7.200     | F-30788     | 50,00                    | 60,00                    |
| 3,1 x 38  | galvanisiert | 7.200     | F-30791     | 65,50                    | 78,60                    |
| 3,1 x 45  | galvanisiert | 7.200     | F-30807     | 68,80                    | 82,56                    |

## COILNÄGEL - BETON

Geeignet für Modelle: AN250HC  
Material: Stahl



| Maße (mm) | Oberfläche | Stk./Pkg. | Bestell-Nr. | Preis (€)<br>exkl. MwSt. | Preis (€)<br>inkl. MwSt. |
|-----------|------------|-----------|-------------|--------------------------|--------------------------|
| 2,5 x 19  | gehärtet   | 1.000     | F-33562     | 50,00                    | 60,00                    |
| 3,0 x 19  | gehärtet   | 1.000     | F-33591*    | 76,50                    | 91,80                    |
| 2,5 x 22  | gehärtet   | 1.000     | F-33575     | 53,10                    | 63,72                    |
| 2,5 x 25  | gehärtet   | 1.000     | F-33588     | 53,10                    | 63,72                    |

\* Speziell für hochverdichteten Beton

## COILNÄGEL - GLATTSCHAFT (FLACH AUFGEROLLT)

Geeignet für Modelle: AN621/AN901/AN902/AN960/AN961/AN610H/AN620H/  
AN711H/AN911H/AN935H/AN635H/AN935H

Neigung 16°

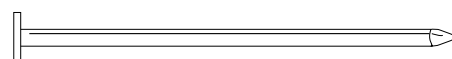

| Maße (mm) | Oberfläche           | Stk./Pkg. | Bestell-Nr. | Preis (€)<br>exkl. MwSt. | Preis (€)<br>inkl. MwSt. |
|-----------|----------------------|-----------|-------------|--------------------------|--------------------------|
| 2,5 x 45  | blank/schutzlackiert | 10.800    | F-30810     | 92,90                    | 111,48                   |
| 2,5 x 50  | blank/schutzlackiert | 10.800    | F-31243     | 108,20                   | 129,84                   |
| 2,8 x 50  | blank/schutzlackiert | 9.000     | F-30823     | 108,20                   | 129,84                   |
| 2,9 x 50  | blank/schutzlackiert | 9.000     | F-30849     | 72,50                    | 87,00                    |
| 2,5 x 57  | blank/schutzlackiert | 8.100     | F-31256     | 88,80                    | 106,56                   |
| 2,5 x 65  | blank/schutzlackiert | 8.100     | F-30900     | 103,10                   | 123,72                   |
| 3,1 x 65  | blank/schutzlackiert | 6.075     | F-30836     | 108,20                   | 129,84                   |
| 3,3 x 65  | blank/schutzlackiert | 4.050     | F-30852     | 76,50                    | 91,80                    |
| 3,1 x 75  | blank/schutzlackiert | 4.050     | F-31298     | 88,80                    | 106,56                   |
| 3,4 x 75  | blank/schutzlackiert | 3.600     | F-31359     | 98,00                    | 117,60                   |
| 3,1 x 85  | blank/schutzlackiert | 4.050     | F-31304     | 98,00                    | 117,60                   |
| 3,1 x 90  | blank/schutzlackiert | 4.050     | F-31317     | 103,10                   | 123,72                   |
| 3,8 x 90  | blank/schutzlackiert | 2.700     | F-31362     | 103,10                   | 123,72                   |

## COILNÄGEL - SCHRAUBSCHAFT MIT FLACHER SPITZE (FLACH AUFGEROLLT)

Geeignet für Modelle: AN621/AN901/AN902/AN960/AN961/AN610H/AN620H/  
AN711H/AN911H/AN935H/AN635H/AN935H

Neigung 16°



| Maße (mm) | Oberfläche           | Stk./Pkg. | Bestell-Nr. | Preis (€)<br>exkl. MwSt. | Preis (€)<br>inkl. MwSt. |
|-----------|----------------------|-----------|-------------|--------------------------|--------------------------|
| 2,9 x 50  | blank/schutzlackiert | 9.000     | F-30971*    | 130,60                   | 156,72                   |
| 2,5 x 57  | blank/schutzlackiert | 8.100     | F-30878*    | 76,50                    | 91,80                    |
| 2,9 x 57  | blank/schutzlackiert | 6.750     | F-31272     | 98,00                    | 117,60                   |
| 2,5 x 65  | blank/schutzlackiert | 8.100     | F-31269     | 88,80                    | 106,56                   |
| 2,9 x 65  | blank/schutzlackiert | 6.750     | F-30881     | 72,50                    | 87,00                    |
| 3,2 x 75  | blank/schutzlackiert | 4.050     | F-31320     | 98,00                    | 117,60                   |
| 3,1 x 85  | blank/schutzlackiert | 4.050     | F-31333     | 118,40                   | 142,08                   |
| 3,2 x 90  | blank/schutzlackiert | 4.050     | F-31346*    | 72,50                    | 87,00                    |

\* Solange Vorrat reicht

## COILNÄGEL - GLATTSCHAFT (KONISCH AUFGEROLLT)

Geeignet für Modelle: AN510H/AN560/AN610H/AN635H  
Neigung 16°



| Maße (mm) | Oberfläche           | Stk./Pkg. | Bestell-Nr. | Preis (€)<br>exkl. MwSt. | Preis (€)<br>inkl. MwSt. |
|-----------|----------------------|-----------|-------------|--------------------------|--------------------------|
| 2,1 x 32  | blank/schutzlackiert | 21.600    | F-32766     | 62,30                    | 74,76                    |
| 2,1 x 38  | blank/schutzlackiert | 18.000    | F-32779     | 72,50                    | 87,00                    |
| 2,1 x 45  | blank/schutzlackiert | 18.000    | F-32782     | 84,70                    | 101,64                   |
| 2,1 x 50  | blank/schutzlackiert | 14.400    | F-32795     | 84,70                    | 101,64                   |

## COILNÄGEL - SCHRAUBSCHAFT (KONISCH AUFGEROLLT)

Geeignet für Modelle: AN610H/AN635H  
Neigung 16°



| Maße (mm) | Oberfläche           | Stk./Pkg. | Bestell-Nr. | Preis (€)<br>exkl. MwSt. | Preis (€)<br>inkl. MwSt. |
|-----------|----------------------|-----------|-------------|--------------------------|--------------------------|
| 2,1 x 38  | blank/schutzlackiert | 18.000    | F-32801     | 84,70                    | 101,64                   |
| 2,1 x 45  | blank/schutzlackiert | 18.000    | F-32814     | 98,00                    | 117,60                   |
| 2,1 x 50  | blank/schutzlackiert | 14.400    | F-32827     | 76,50                    | 91,80                    |

### STREIFENNÄGEL - GLATTSCHAFT (SOLANGE VORRAT REICHT)

Geeignet für Modelle: AN943  
Neigung 34°

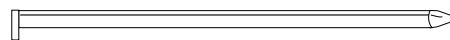

| Maße (mm) | Oberfläche   | Stk./Pkg. | Bestell-Nr. | Preis (€) exkl. MwSt. | Preis (€) inkl. MwSt. |
|-----------|--------------|-----------|-------------|-----------------------|-----------------------|
| 2,9 x 60  | blank        | 3.000     | F-30566     | 53,10                 | 63,72                 |
| 3,1 x 75  | galvanisiert | 3.000     | F-30582     | 103,10                | 123,72                |
| 3,3 x 75  | blank        | 3.000     | F-30614     | 59,20                 | 71,04                 |
| 3,3 x 75  | galvanisiert | 3.000     | F-30627     | 108,20                | 129,84                |
| 3,1 x 83  | blank        | 3.000     | F-30601     | 84,70                 | 101,64                |
| 3,3 x 83  | blank        | 3.000     | F-30630     | 80,60                 | 96,72                 |
| 3,3 x 83  | galvanisiert | 3.000     | F-30643     | 118,40                | 142,08                |
| 3,3 x 90  | blank        | 3.000     | F-30656*    | 68,80                 | 82,56                 |
| 3,3 x 90  | galvanisiert | 3.000     | F-31645     | 118,40                | 142,08                |

\* Solange Vorrat reicht

### STREIFENNÄGEL - RINGSCHAFT (SOLANGE VORRAT REICHT)

Geeignet für Modelle: AN943  
Neigung 34°



| Maße (mm) | Oberfläche   | Stk./Pkg. | Bestell-Nr. | Preis (€) exkl. MwSt. | Preis (€) inkl. MwSt. |
|-----------|--------------|-----------|-------------|-----------------------|-----------------------|
| 3,1 x 75  | galvanisiert | 3.000     | F-30595     | 53,10                 | 63,72                 |

### STREIFENNÄGEL - BETON (GN420C)

Inkl. 1 Stk. Gaskartusche/Pkg.



| Maße (mm) | Anwendungsbereich                                       | Stk./Pkg. | Bestell-Nr. | Preis (€) exkl. MwSt. | Preis (€) inkl. MwSt. |
|-----------|---|-----------|-------------|-----------------------|-----------------------|
| 3,1 x 15  | Hochfester Beton,<br>Spannbeton, Stahl                  | 1.000     | 196285-5    | 76,50                 | 91,80                 |
| 3,1 x 17  |   | 1.000     | 196286-3    | 76,50                 | 91,80                 |
| 3,1 x 22  |   | 1.000     | 196287-1    | 76,50                 | 91,80                 |
| 3,1 x 27  |   | 1.000     | 196288-9    | 76,50                 | 91,80                 |
| 3,1 x 32  |   | 1.000     | 196289-7    | 76,50                 | 91,80                 |
| 2,6 x 20  | Normaler Beton,<br>Kalksandstein, Ziegel,<br>Putz, Holz | 1.000     | 196290-2    | 72,50                 | 87,00                 |
| 2,6 x 25  |   | 1.000     | 196291-0    | 72,50                 | 87,00                 |
| 2,6 x 30  |   | 1.000     | 196292-8    | 72,50                 | 87,00                 |
| 2,6 x 35  |   | 1.000     | 196293-6    | 72,50                 | 87,00                 |
| 2,6 x 40  |   | 1.000     | 196294-4    | 72,50                 | 87,00                 |

## STAUCHKOPFNÄGEL 15GA, DRAHT Ø 1,45 MM

Geeignet für Modelle: AF633, AF635  
Neigung 34°

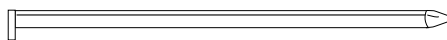

| Nagellänge (mm) | Oberfläche   | Stk./Pkg. | Bestell-Nr. | Preis (€) exkl. MwSt. | Preis (€) inkl. MwSt. |
|-----------------|--------------|-----------|-------------|-----------------------|-----------------------|
| 32              | galvanisiert | 4000      | F-31960     | 27,10                 | 32,52                 |
| 38              | galvanisiert | 4000      | F-31973     | 30,60                 | 36,72                 |
| 50              | galvanisiert | 4000      | F-31999     | 37,00                 | 44,40                 |
| 57              | galvanisiert | 4000      | F-32007     | 37,00                 | 44,40                 |
| 64              | galvanisiert | 4000      | F-32010     | 41,80                 | 50,16                 |

## STAUCHKOPFNÄGEL 16GA, DRAHT Ø 1,3 MM

Geeignet für Modell: DBN600

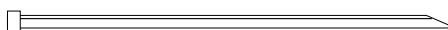

| Nagellänge (mm) | Oberfläche   | Stk./Pkg. | Bestell-Nr. | Preis (€) exkl. MwSt. | Preis (€) inkl. MwSt. |
|-----------------|--------------|-----------|-------------|-----------------------|-----------------------|
| 25              | galvanisiert | 2000      | F-33922     | 9,30                  | 11,16                 |
| 35              | galvanisiert | 2000      | F-33951     | 11,60                 | 13,92                 |
| 40              | galvanisiert | 2000      | F-33977     | 12,50                 | 15,00                 |
| 45              | galvanisiert | 2000      | F-33980     | 14,40                 | 17,28                 |
| 50              | galvanisiert | 2000      | F-33993     | 15,60                 | 18,72                 |
| 64              | galvanisiert | 2000      | F-34027     | 18,90                 | 22,68                 |

## STAUCHKOPFNÄGEL 18GA, DRAHT Ø 1,2 MM

Geeignet für Modelle: AF505/AF505N/AF506/DBN500/DFN350/  
FN001G



| Nagellänge (mm) | Oberfläche   | Stk./Pkg. | Bestell-Nr. | Preis (€) exkl. MwSt. | Preis (€) inkl. MwSt. |
|-----------------|--------------|-----------|-------------|-----------------------|-----------------------|
| 15              | galvanisiert | 5.000     | F-31867     | 6,60                  | 7,92                  |
| 20              | galvanisiert | 5.000     | F-31870     | 10,80                 | 12,96                 |
| 25              | galvanisiert | 5.000     | F-31883     | 12,50                 | 15,00                 |
| 30              | galvanisiert | 5.000     | F-31896     | 14,40                 | 17,28                 |
| 35              | galvanisiert | 5.000     | F-31915     | 16,70                 | 20,04                 |
| 38              | galvanisiert | 5.000     | F-31928     | 16,70                 | 20,04                 |
| 40              | galvanisiert | 5.000     | F-31931     | 17,80                 | 21,36                 |
| 45              | galvanisiert | 5.000     | F-31944     | 20,00                 | 24,00                 |
| 50              | galvanisiert | 5.000     | F-31957     | 22,50                 | 27,00                 |

## STIFTNÄGEL 23GA, DRAHT Ø 0,58 MM

Geeignet für Modelle: AF201Z/BPT350/DPT350/BPT351/DPT351/  
DPT353/PT354D/AF353



| Stiftlänge (mm) | Oberfläche     | Stk./Pkg. | Bestell-Nr. | Preis (€) exkl. MwSt. | Preis (€) inkl. MwSt. |
|-----------------|----------------|-----------|-------------|-----------------------|-----------------------|
| 18              | galvanisiert   | 10.000    | F-31825     | 10,80                 | 12,96                 |
| 18              | blank/rostfrei | 10.000    | F-32142     | 22,50                 | 27,00                 |
| 25              | galvanisiert   | 10.000    | F-31838     | 13,40                 | 16,08                 |
| 25              | blank/rostfrei | 10.000    | F-32155     | 28,70                 | 34,44                 |
| 30              | galvanisiert   | 10.000    | F-31841     | 15,60                 | 18,72                 |
| 30              | blank/rostfrei | 10.000    | F-32168     | 34,70                 | 41,64                 |
| 35              | galvanisiert   | 10.000    | F-31854     | 17,80                 | 21,36                 |
| 35              | blank/rostfrei | 10.000    | F-32171     | 34,70                 | 41,64                 |

## KLAMMERN

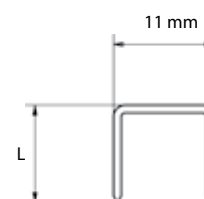

### KLAMMERN 16GA - AT1150A, DRAHT CA. 1,6 X 1,3 MM

| Klammerlänge (mm) | Klammerbreite (mm) | Oberfläche   | Stk./Pkg. | Bestell-Nr. | Preis (€) exkl. MwSt. | Preis (€) inkl. MwSt. |
|-------------------|--------------------|--------------|-----------|-------------|-----------------------|-----------------------|
| 25                | 11                 | galvanisiert | 10.000    | F-32078     | 44,30                 | 53,16                 |
| 28                | 11                 | galvanisiert | 10.000    | F-32081     | 59,20                 | 71,04                 |
| 32                | 11                 | galvanisiert | 10.000    | F-32094     | 62,30                 | 74,76                 |
| 35                | 11                 | galvanisiert | 10.000    | F-32100     | 68,80                 | 82,56                 |
| 40                | 11                 | galvanisiert | 10.000    | F-32113     | 80,60                 | 96,72                 |
| 45                | 11                 | galvanisiert | 10.000    | F-32126     | 80,60                 | 96,72                 |

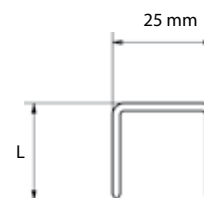

### KLAMMERN 16GA - AT2550A, DRAHT CA. 1,6 X 1,3 MM

| Klammerlänge (mm) | Klammerbreite (mm) | Oberfläche   | Stk./Pkg. | Bestell-Nr. | Preis (€) exkl. MwSt. | Preis (€) inkl. MwSt. |
|-------------------|--------------------|--------------|-----------|-------------|-----------------------|-----------------------|
| 25                | 25                 | galvanisiert | 10.000    | F-32023     | 65,50                 | 78,60                 |
| 32                | 25                 | galvanisiert | 10.000    | F-32036     | 80,60                 | 96,72                 |
| 38                | 25                 | galvanisiert | 9.200     | P-75079     | 59,20                 | 71,04                 |
| 45                | 25                 | galvanisiert | 10.000    | F-32052     | 92,90                 | 111,48                |

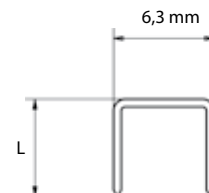

## KLAMMERN 18GA - AT638, DRAHT CA. 1,25 X 1,0 MM

| Klammerlänge (mm) | Klammerbreite (mm) | Oberfläche | Stk./Pkg. | Bestell-Nr. | Preis (€) exkl. MwSt. | Preis (€) inkl. MwSt. |
|-------------------|--------------------|------------|-----------|-------------|-----------------------|-----------------------|
| 28                | 6,3                | blank      | 5.000     | F-32599     | 15,60                 | 18,72                 |
| 30                | 6,3                | blank      | 5.000     | F-33623     | 17,80                 | 21,36                 |
| 32                | 6,3                | blank      | 5.000     | F-32618     | 16,70                 | 20,04                 |

## SCHRAUBEN

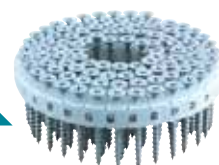

Geeignet für Modelle: AR411

| Maße (mm) | Anwendungsbereich           | Stk./Pkg. | Bestell-Nr. | Preis (€) exkl. MwSt. | Preis (€) inkl. MwSt. |
|-----------|-----------------------------|-----------|-------------|-----------------------|-----------------------|
| 3,8 x 25  | Gipskartonplatte auf Holz   | 4.000     | F-70126     | 84,70                 | 101,64                |
| 3,8 x 28  | Gipskartonplatte auf Holz   | 4.000     | F-70139     | 92,90                 | 111,48                |
| 3,8 x 41  | Gipskartonplatte auf Holz   | 4.000     | F-70155     | 98,00                 | 117,60                |
| 3,8 x 25  | Gipskartonplatte auf Metall | 4.000     | F-70094*    | 159,20                | 191,04                |

\* Solange Vorrat reicht











## DRUCKLUFT NAGLER



| Beschreibung                      | Bemerkung   | Bestell-Nr. | Preis (€) exkl. MwSt. | Preis (€) inkl. MwSt. |
|-----------------------------------|---|-------------|-----------------------|-----------------------|
| Druckluftanschluss (1/2" Gewinde) | AF505/AF505N/<br>AT1150/AT2250/<br>AT638/AF201Z/<br>AF601/AF635/<br>AN902/AN901/<br>AN621/AN960/<br>AN961/AN560 | HY00000080  | 1,10                  | ET 1,32               |





## HOCHDRUCKLUFT NAGLER

|   | Beschreibung                                  | Bemerkung                  | Bestell-Nr. | Preis (€)<br>exkl. Mwst. | Preis (€)<br>inkl. Mwst. |
|---|---|----------------------------|-------------|--------------------------|--------------------------|
|    | Hochdruck-Druckluftschlauch auf Rollengestell | 30 Meter                   | B-80008     | 483,50                   | 580,20                   |
|    | Hochdruck-Druckluftschlauch loser Bund        | 30 Meter                   | B-80020     | 261,20                   | 313,44                   |
|   |   | 15 Meter                   | B-80014     | 191,80                   | 230,16                   |
|   |   | 7,5 Meter                  | B-80036     | 152,00                   | 182,40                   |
|    | Transportgestell                              | Für Modell AC310H          | HY00000212  | 124,50                   | 149,40                   |
|   | Maschinenöl 30 ml                             |                            | 181434-7    | 1,50                     | 1,80                     |
|  | Nasenadapter                                  | Für Modelle AN711H, AN911H | 424136-5    | 2,10                     | 2,52                     |
|  | Brett-Adapter                                 | Für Modell AN510H          | 421996-6    | 1,50                     | 1,80                     |
|  | Boden-Adapter                                 | Für Modell AN510H          | 421997-4    | 2,10                     | 2,52                     |
|  | Nasenadapter Typ A                            | AN250HC                    | 424234-5    | 6,10                     | 7,32                     |
|  | Nasenadapter Typ B                            | AN250HC                    | 424237-9    | 3,60                     | 4,32                     |
|  | Hochdruck-Druckluftanschluss                  | alle Hochdruckluft Modelle | 243105-5*   | 7,90                     | ET 9,48                  |

\* Achtung - Darf ausschließlich für Hochdruckluftmodelle verwendet werden

## SCHUTZBRILLEN





|   | Beschreibung                          | Bestell-Nr. | Preis (€)<br>exkl. Mwst. | Preis (€)<br>inkl. Mwst. |
|---|---------------------------------------|-------------|--------------------------|--------------------------|
|  | Schutzbrille mit Bügeln               | AL00000147  | 2,70                     | 3,24                     |
|  | Schutzbrille mit elastischem Kopfband | 192219-6    | 3,00                     | 3,60                     |

















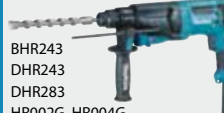

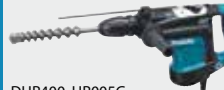
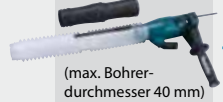
# Anschlussvarianten nach Modell

|   |  |   |  |  |
|---|--|---|--|--|
| <p><b>A</b></p>  <p><b>Ø 28 mm Schlauch</b><br/>38 mm optional (siehe C)</p> <p>Modelle:<br/>DVC157L<br/>DVC864L/154L (nur trocken)<br/>VC2211M<br/>VC3210L<br/>VC3211M, VC3211H</p> | <p><b>B</b></p>  <p><b>Ø 28 mm Schlauch</b><br/>kurz</p> <p>Modelle:<br/>DVC260<br/>DVC261<br/>DVC265<br/>DVC660<br/>DVC665</p> | <p><b>C</b></p>  <p><b>Ø 38 mm Schlauch</b><br/>28 mm optional (siehe A)</p> <p>Modelle:<br/>DVC860L/150L<br/>DVC862L/157L<br/>DVC864L/154L (nur trocken)<br/>DVC750L (nur 38 mm möglich)<br/>VC2211M<br/>VC3210L<br/>VC3211M, VC3211H</p> | <p><b>D</b></p>  <p><b>Ø 32 mm Schlauch</b><br/>mit Quicksystem</p> <p>Modelle:<br/>VC3012L, VC3012M<br/>VC4210L, VC4210M</p> | <p><b>E</b></p>  <p><b>Ø 32 mm Schlauch</b></p> <p>Modelle:<br/>VC2000L<br/>VC2012L<br/>VC2512L<br/>VC3011L</p> |
|---|--|---|--|--|

# Bohr- und Stemmhämmer, Kernbohrmaschinen

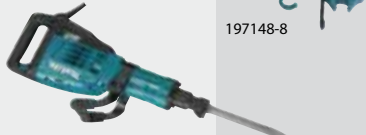











| Modelle   | Absaugmöglichkeiten und benötigte Teile   |
|---|---|
| <p><b>Bohrhammer</b><br/>BHR200<br/>HR1800, HR1820, HR1821<br/>HR2000, HR2010<br/>HR2220, HR2400<br/>HR2510, HR2511</p>   | <p><b>Absaugset Bohren</b><br/>192176-8</p>  <p><b>Anschluss 22</b><br/>195547-8</p> <p><b>Adapter</b><br/>195548-6</p>   |
| <p><b>Bohrhammer</b><br/>HR1830, HR2450, HR2460<br/>HR2470/T, HR2650, HR2651T<br/>BHR162, BHR241<br/>BHR261, BHR262, DHR162<br/>DHR164, DHR165, DHR202<br/>DHR241, DHR263, DHR264</p>  | <p><b>Absaugset Bohren</b><br/>193472-7</p>  <p><b>Anschlussstück</b><br/>W107418678</p> <p><b>Anschlussstück</b><br/>W107418661</p>   |
| <p><b>Bohrhammer</b><br/>DHR280, HR2300, HR2600<br/>HR001G, HR003G<br/>HR2601, HR2610, HR2611F<br/>HR2630, HR2631F, HR2641</p>   | <p><b>Absaugset Bohren</b><br/>195173-3</p>  <p><b>Anschluss 22</b><br/>195547-8</p> <p><b>Schlauch</b><br/>A-34235*</p> <p><b>Adapter</b><br/>195548-6</p> <p><b>Anschlussstück</b><br/>W107418678</p> <p><b>Anschlussstück</b><br/>W107418661</p>  |
| <p><b>Bohrhammer</b><br/>HR4001C, HR4010C<br/>HR4011C, HR4511C<br/>HR4501C, HR4002</p>   | <p><b>Absaugset Bohren und Stemmen</b><br/>195866-2</p>  <p>(max. Bohrer-<br/>durchmesser 40 mm)</p> <p><b>Anschluss 22</b><br/>195547-8</p> <p><b>Schlauch</b><br/>A-34235*</p> <p><b>Anschluss 24</b><br/>195546-0</p> <p><b>Anschlussstück</b><br/>P-70378</p> <p><b>Anschlussstück</b><br/>P-81745</p> |

| Modelle  | Absaugmöglichkeiten und benötigte Teile  |
|--|--|
| <p><b>Stemmhammer</b><br/><b>SDS-MAX, 17 mm Sechskant:</b><br/>Spitz- und Flachmeißel mit<br/>mehr als 280 mm Länge</p> <p><b>Nur für SDS-MAX:</b><br/>Fliesenmeißel,<br/>Breitmeißel</p>  | <p><b>Absaugset Stemmen</b><br/>199144-2</p>  <p><b>Anschluss 38</b><br/>195545-2</p> <p>Direkte Verbindung</p>                        |
| <p><b>SDS-MAX:</b><br/>DHR400, HR005G, HR006G<br/>HR4002, HR4501C/11C<br/>HM001G, HM002G<br/>HM0870C/71C, HM1101C/11C<br/>HM1205C, HM1213C, HM1214C</p>                                    | <p><b>Anschlussstück</b><br/>W107418688</p> <p><b>Anschlussstück</b><br/>W107418680</p>  |
| <p><b>Stemmhammer</b><br/>HM1307C/CB, HM1317C<br/>HM1400 HM1801, HM1802<br/>HM1810, HM1812</p>   | <p><b>Absaugset Stemmen</b><br/>197148-8</p>  <p><b>Anschlussstück</b><br/>W107418688</p> <p><b>Anschlussstück</b><br/>W107418680</p> |
| <p><b>Kernbohrmaschine</b></p>   | <p><b>Absaugadapter</b></p> <p><b>Anschluss 24</b><br/>195546-0</p> <p><b>Anschlussstück</b><br/>P-70378</p> <p><b>Anschlussstück</b><br/>P-81745</p>  |

\* wenn kein geeigneter Saugschlauch vorhanden ist; enthält Anschlussstück 195547-8

# Mauernutfräsen, Winkelschleifer und -schneider



| Modell   | Absaugmöglichkeiten und benötigte Teile  |  |
|--|--|--|
| <b>Winkelschneider</b><br>4112H<br>4112HS<br>4114<br>4114S<br>        | <b>Absaugstutzen</b><br>192613-2<br>                        |  |
| <b>Diamantschneider</b><br>4105KB<br>                                 | <b>Absaugstutzen</b><br>192613-2<br>                        |  |
| <b>Diamantschneider</b><br>4100KB<br>4157KB<br>                       |  | <b>Anschluss 38</b><br> <span style="float: right;">A</span><br>195545-2  |
| <b>Mauernutfräse</b><br>SG158<br>SG180<br>SG1251, SG1250<br>          |  | <b>Anschluss 38</b> + <b>Schlauch</b><br> +  <span style="float: right;">B</span><br>195545-2    A-34235* ** |
| <b>Betonschleifer</b><br>PC1100<br>PCS000C<br>PCS001C<br>PCS010C<br> |  | <b>Anschluss 38</b> + <b>Schlauch</b><br> +  <span style="float: right;">B</span><br>195545-2    A-34235* ** |
| <b>Winkelschleifer</b><br>  | <b>Absaughaube</b><br>für Diamant-<br>schleifscheiben<br> | Direkte Verbindung <span style="float: right;">C</span>  |
| 115/125 mm (außer X-LOCK) — 195239-9<br>125 mm XGT — 191F81-2<br>180/230 mm — 195385-8   |  |  |
| <b>Winkelschleifer</b><br>  | <b>Absaughaube Alu mit Eintauchfunktion</b><br>           | <b>Anschlussstück</b><br> <span style="float: right;">D</span><br>W107418688  |
| 115/125 mm — 196845-3<br>125 mm X-LOCK — 191G05-4<br>125 mm XGT — 191G06-2   |  | <b>Anschlussstück</b><br> <span style="float: right;">E</span><br>W107418680  |
| <b>Winkelschleifer</b><br>180/230 mm<br>                            | <b>Absaughaube</b><br>                                    |  |
|  | 194044-1   |  |
| <b>Winkelschleifer</b><br>230 mm<br>                                | <b>Absaughaube mit Eintauchfunktion</b><br>               |  |
|  | 198440-5<br>+ Flansch 198678-2   |  |





| Modell   | Absaugmöglichkeiten und benötigte Teile   |  |
|--|---|--|
| <b>Mauernutfräse</b><br>SG150<br>SG181<br>                         |   | <b>Anschluss 24</b> <span style="float: right;">A</span><br> 195546-0 <span style="float: right;">C</span>  |
|  |   | <b>Anschlussstück</b><br> W107418688 <span style="float: right;">D</span>   |
|  |   | <b>Anschlussstück</b><br> <span style="float: right;">E</span><br>W107418680  |
| <b>Winkelschleifer</b><br>115/125 mm<br>(außer XGT und X-LOCK)<br> | <b>Absaughaube</b><br>192618-2<br> | <b>Anschluss 22</b> <span style="float: right;">A</span><br> 195547-8   |
|  |   | <b>Anschluss 22</b> + <b>Schlauch</b> <span style="float: right;">B</span><br> 195547-8 +  A-34235* ** |
|  |   | <b>Adapter</b> <span style="float: right;">C</span><br> 195548-6  |
|  |   | <b>Anschlussstück</b> <span style="float: right;">D</span><br> W107418678  |
|  |   | <b>Anschlussstück</b> <span style="float: right;">E</span><br> W107418661   |

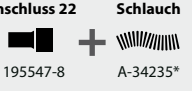

\* Wenn kein passender Saugschlauch vorhanden ist; enthält Anschlussstücke 195547-8 und 195545-2  
 \*\* Nicht empfohlen für Arbeiten mit hohem Materialabtrag

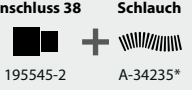
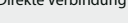
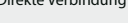
## Sägen und Hobel

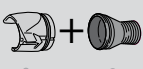
| Modell   | Absaugmöglichkeiten und benötigte Teile  |
|--|--|
| <b>Handkreissäge</b><br>BSS610, DSS610 — 419283-5**<br>BHS630, DHS630 — A-47444**<br>BSS500, BSS501, DSS500 — 194415-2**<br>HS300D, HS301D — 452237-9**  | <b>Absaugstutzen</b><br>Anschluss 22<br> 195547-8 <b>A</b><br>Anschluss 22 + Schlauch<br> 195547-8 + A-34235* <b>B</b><br>Adapter<br> 195548-6 <b>C</b>       |
| <b>Stichsäge</b><br>JV100D<br>JV101D<br>JV183D<br>4326, 4327, 4328, 4329<br>JV0600   | <b>Absaugstutzen</b><br>417853-4**<br>Adapter<br> 195548-6 <b>C</b>   |
| <b>Stichsäge</b><br>BJV140<br>BJV180<br>DJV140<br>DJV180<br>4350CT/FCT, 4351CT/FCT   | <b>Absaugstutzen</b><br>417853-4**<br>Anschlussstück<br> W107418678 <b>D</b>  |
| <b>Gipskartonsäge</b><br>DSD180<br>SD100D  | Anschlussstück<br> W107418661 <b>E</b>  |
| <b>Handkreissäge</b><br>DHS661 — 199230-9**<br>DHS680 — 196961-1**<br>DHS710, HS7611, DHS782, DHS783 — 196520-1**<br>HS0600 — 198263-1**<br>HS6101, HS7101 — 453289-3**<br>HS6601, HS7601 — 196843-7** | <b>Absaugstutzen</b><br>Anschluss 24<br> 195546-0 <b>A</b><br>Anschluss 24 + Schlauch<br> 195546-0 + A-34235* <b>B</b><br>Adapter<br> 195546-0 <b>C</b> |
| <b>Akku-Handkreissäge</b><br>DHS900<br>HS004G<br>RS001G  | <b>Absaugstutzen</b><br>Anschlussstück<br> P-70378 <b>D</b>   |
| <b>Tauchsäge</b><br>SP6000<br>DSP600<br>DSP601   | <b>Absaugstutzen</b><br>Anschlussstück<br> P-81745 <b>E</b>   |
| <b>Akku-Stichsäge</b><br>DJV181, DJV182 — 126331-0**<br>JV102D, JV103D — 457801-1**  | <b>Absaugstutzen</b><br>Anschlussstück<br> P-81745 <b>E</b>   |

| Modell   | Absaugmöglichkeiten und benötigte Teile  |
|--|--|
| <b>Handkreissäge</b><br>5603R, 5704R, 5705R — 192420-3**<br>5143R — 192490-2**<br>5103R, 5903R — 192419-8**<br>5104S — 450316-7**<br>N5900B — 193068-4** | <b>Absaugstutzen</b><br>Anschluss 38<br> 195545-2 <b>A</b><br>Anschluss 38 + Schlauch<br> 195545-2 + A-34235* <b>B</b><br>Direkte Verbindung<br> <b>C</b> |
| <b>Handkreissäge</b><br>5604R<br>RS002G  | Direkte Verbindung<br> <b>C</b>   |
| <b>Hobel</b><br>BKP180, DKP180, DKP181<br>KP0800<br>KP0810/C   | <b>Winkelstück 90°</b><br> 416368-8 (optional)<br>Anschlussstück<br> W107418688 <b>D</b>   |
| <b>Hobel</b><br>1902, 1911B, 1923H<br>N1923B, KP0800<br>1806B, KP312S  | <b>Winkelstück 90°</b><br><br>Anschlussstück<br> W107418680 <b>E</b>   |

### Spandeckel



### Adapter



















| Modell                  | Bestellnummer | Modell                              | Bestellnummer |
|-------------------------|---------------|-------------------------------------|---------------|
| 1806B                   | 122397-8      | 1900B, 1902, 1911B<br>N1923B, 1923H | JPA122275     |
| 1902                    | 191726-6      | 1806B, KP312S                       | 181575-9      |
| 1911B                   | 414468-8      |                                     |               |
| 1923H                   | 192065-7      |                                     |               |
| 1923H (mit 90° Winkel)  | 122354-6      |                                     |               |
| 1900B, N1923B           | 152122-3      |                                     |               |
| N1923B (mit 90° Winkel) | JPA122194     |                                     |               |
| KP312S                  | 193733-5      |                                     |               |

















\* wenn kein ausreichend langer Saugschlauch vorhanden ist; enthält Anschlussstücke 195547-8 und 195545-2

\*\* im Lieferumfang enthalten

# Fräsen

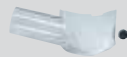



| Modell   | Absaugmöglichkeiten und benötigte Teile   |   |
|--|---|---|
| <b>Plattenfräse</b><br>CA5000<br>                         | <b>Anschluss 24</b><br><br>195546-0                            | <b>A</b><br><b>C</b>  |
|  | <b>Anschluss 24</b> + <b>Schlauch</b><br><br>195546-0 A-34235* | <b>B</b>  |
|  | <b>Anschlussstück</b><br><br>P-70378                           | <b>D</b>  |
|  | <b>Anschlussstück</b><br><br>P-81745                           | <b>E</b>  |
| <b>Nutfräse</b><br>3901<br>PJ7000<br>BPJ180<br>DPJ180<br> | <b>Anschluss 22</b><br><br>195547-8                            | <b>A</b>  |
|  | <b>Anschluss 22</b> + <b>Schlauch</b><br><br>195547-8 A-34235* | <b>B</b>  |
| <b>Rotationsschneider</b><br>3706<br>DCO180, DCO181<br>  | <b>Absaugstutzen</b><br>193449-2<br>                          | <b>C</b>  |
|  | <b>Adapter</b><br><br>195548-6                               | <b>C</b>  |
| <b>Oberfräse</b><br>RP0910<br>RP1110C<br>               | <b>Anschlussstück</b><br><br>W107418678                      | <b>D</b>  |
|  | <b>Anschlussstück</b><br><br>W107418661                      | <b>E</b>  |
|  | <b>Absaugstutzen</b><br>122615-4**<br>                       |   |
|  | <b>Spanableiter</b><br>122609-9**<br>(optional, nur mit 122615-4)   |  |

| Modell   | Absaugmöglichkeiten und benötigte Teile   |          |
|--|---|----------|
| <b>Oberfräse</b><br>RP1800F<br>RP2300FC<br>                          | <b>Absaugstutzen</b><br>194934-8**<br>                         | <b>A</b> |
| <b>Oberfräse</b><br>3612, 3612C<br>                                  | <b>Absaugstutzen</b><br>415412-8**<br>                         | <b>A</b> |
|  | <b>Anschluss 38</b><br><br>195545-2                            | <b>A</b> |
|  | <b>Anschluss 38</b> + <b>Schlauch</b><br><br>195545-2 A-34235* | <b>B</b> |
| <b>Oberfräse</b><br>RP0900<br>DRT50, RT0700C (mit Eintauchmodul)<br> | <b>Absaugstutzen</b><br>194733-8**<br>                         | <b>C</b> |
|  | <b>Direkte Verbindung</b>   | <b>C</b> |
| <b>Oberfräse</b><br>3620<br>  | <b>Absaugstutzen</b><br>192035-6**<br>                       | <b>D</b> |
|  | <b>Anschlussstück</b><br><br>W107418688                      | <b>D</b> |
| <b>Einhandfräse</b><br>DRT50, RT0700C<br>                          | <b>Absaugstutzen</b><br>195559-1**<br>                       | <b>E</b> |
|  | <b>Anschlussstück</b><br><br>W107418680                      | <b>E</b> |

\* wenn kein geeigneter Saugschlauch vorhanden ist; enthält Anschlussstücke 195547-8 und 195545-2  
 \*\* im Lieferumfang enthalten









## Schleifer und Multi-Tools

| Modell  | Absaugmöglichkeiten und benötigte Teile   |   |
|---|---|---|
| <b>Bandschleifer</b><br>9924DB<br>                                   | <b>Absaugadapter</b><br><br>192518-6   | <b>Anschluss 38</b><br><br>195545-2  |
| <b>Bandschleifer</b><br>9403, 9404,<br>9902, 9903,<br>9910, 9911<br> |   | <b>Anschluss 38</b> + <b>Schlauch</b><br> + <br>195545-2 A-34235*     |
|   |   | Direkte Verbindung <b>C</b>   |
| <b>Bürstenschleifer</b><br>9741<br>                                  | <b>Absaugadapter</b><br><br>410899-9** | <b>Anschlussstück</b><br><br>W107418688  |
|   |   | <b>Anschlussstück</b><br><br>W107418680  |
| <b>Exzenterschleifer</b><br>BO6050<br>                             |   | <b>Anschluss 24</b><br><br>195546-0  |
|   |   | <b>Anschluss 24</b> + <b>Schlauch</b><br> + <br>195546-0 A-34235* |
| <b>Akku-Langhalsschleifer</b><br>DSL800<br>                        |   | <b>Anschlussstück</b><br><br>P-70378   |
|   |   | <b>Anschlussstück</b><br><br>P-81745   |







\* wenn kein geeigneter Saugschlauch vorhanden ist; enthält Anschlussstücke 195547-8 und 195545-2

\*\* im Lieferumfang enthalten

| Modell  | Absaugmöglichkeiten und benötigte Teile  |  |
|---|--|--|
| <b>Elektronikfeile</b><br>9032<br>DBS180<br>  | <b>Absaugadapter</b><br><br>122652-8**  |  |
| <b>Elektronikfeile</b><br>9031<br>  |  | <b>Anschluss 22</b><br><br>195547-8   |
| <b>Schwingschleifer</b><br>9046<br>BO3710<br>BO3711<br>BO4900V<br>BO4555<br>BO4565<br>BO4557<br>                                      |  | <b>Anschluss 22</b> + <b>Schlauch</b><br> + <br>195547-8 A-34235 |
| <b>Exzenterschleifer</b><br>BO5020, BO5021<br>BO5030, BO5031<br>BO5041<br>BO6030<br>BO6040<br>BBO180<br>DBO180<br>                   |  | <b>Adapter</b><br><br>195548-6  |
| <b>Multi-Tool</b><br>TM3000C<br>TM3010C<br><br> | <b>Absaugstutzen</b><br><br>196022-7<br><br>196550-2 | <b>Anschlussstück</b><br><br>W107418678   |
| BTM50, DTM50<br>DTM51<br>TM30D  | 199621-4<br>199627-2<br>197766-2   | <b>Anschlussstück</b><br><br>W107418661   |



# Stationäre Sägen

| Modell   | Absaugmöglichkeiten und benötigte Teile   |   |
|--|---|---|
| <b>Akku-Kapp- und Gehrungssäge</b><br>BLS713, DLS713<br>DLS714<br>DLS600<br>  |   |   |
| <b>Kapp- und Gehrungssäge</b><br>LS0714/FL/N/FLN<br>LS0815FL<br>LS1013/L<br>LS1016/L<br>LS1018L<br>LS1214/L<br>LS1216/L<br>LS1440/N<br>MLS100<br> |   |   |
| <b>Kapp- und Gehrungssäge Winkelstück 90°</b><br>LF1000<br>LH1040<br>LH1200FL, LH1201FL<br>LS1040<br>  | <br>416368-8<br>(optional)   | <b>Anschluss 38</b><br><br>195545-2 <span style="float: right;">A</span>       |
|  |   | Direkte Verbindung <span style="float: right;">C</span>   |
|  |   | <b>Anschlussstück</b><br><br>W107418688 <span style="float: right;">D</span> |
| <b>Tischkreissäge</b><br>2704/N<br>MLT100<br>   | <b>Absaugstutzen</b><br>419093-0**<br>JM27000090**<br><br>+ Winkelstück 90°<br><br>416368-8<br>(optional) | <b>Anschlussstück</b><br><br>W107418680 <span style="float: right;">E</span> |
| <b>Tischkreissäge</b><br>2712<br>   | <b>Absaugstutzen</b><br>JM27100063**<br>   |   |
| <b>Bandsäge</b><br>LB1200F<br>  | <b>Absaugstutzen</b><br>JM21080293**<br>   |   |





\*\* im Lieferumfang enthalten

| Modell  | Absaugmöglichkeiten und benötigte Teile |   |
|---|---|---|
| <b>Kapp- und Gehrungssäge</b><br>DLS111, DLS211<br>LS002G<br>LS1019L, LS1219L<br> |   |   |
|   |   | <b>Anschluss 24</b><br><br>195546-0 <span style="float: right;">A</span><br><span style="float: right;">C</span> |
|   |   | <b>Anschlussstück</b><br><br>P-70378 <span style="float: right;">D</span>  |
|   |   | <b>Anschlussstück</b><br><br>P-81745 <span style="float: right;">E</span>  |







## VERBINDUNGSTÜCKE FÜR MASCHINEN

### VERBINDUNGSTÜCKE FÜR HOBEL





|  | Beschreibung   | Geeignet für Modelle                        | Bestell-Nr. | Preis (€) exkl. MwSt. | Preis (€) inkl. MwSt. |
|--|--|---|-------------|-----------------------|-----------------------|
|   | Saugschlauchadapter für Hobel<br>(Zur Absaugung wird zusätzlich noch ein passender Spandeckel benötigt. Bei Staubsauger 440 bitte O-Ring 213508-7 verwenden) | Hobel Boss/1900B/1902/1911B/1923B/1923H     | JPA122275   | 5,70                  | 6,84                  |
|  | Saugschlauchadapter für Hobel<br>Zur Absaugung wird zusätzlich noch ein passender Spandeckel benötigt)   | 1806B/KP312S                                | 181575-9    | 6,60                  | 7,92                  |
|  | Saugschlauchadapter für Hobel  | KP0800/BKP180/DKP180                        | 451329-1    | 1,80                  | 2,16                  |
|   | Spandeckel für Hobel - Alu-Druckguss<br>(Zur Absaugung wird zusätzlich noch ein passender Saugschlauchadapter benötigt)                                      | 1806B                                       | 122397-8    | 65,50                 | 78,60                 |
|  | Spandeckel für Hobel   | 1902  | 191726-6    | 6,10                  | 7,32                  |
|   | Spandeckel für Hobel   | 1923H                                       | 192065-7    | 5,70                  | 6,84                  |
|  | Spandeckel für Hobel<br>(Zur Absaugung wird zusätzlich noch ein passender Saugschlauchadapter benötigt)  | 1911B                                       | 414468-8    | 3,30                  | 3,96                  |
|  |  | Hobel Boss/1900B/N1923B                     | 152122-3    | 4,00                  | 4,80                  |
|  |  | LF1000/KP0800/KP0810/C/BKP180/DKP180/DKP181 | 416368-8    | 4,80                  | 5,76                  |
|  | Winkelstück  | 1923H                                       | 122354-6    | 12,50                 | 15,00                 |
|  |  | N1923B                                      | JPA122194   | 10,80                 | 12,96                 |
|  |  |   |             |                       |                       |

### VERBINDUNGSTÜCKE FÜR SCHLEIFER

|   | Beschreibung  | Geeignet für Modelle               | Bestell-Nr. | Preis (€) exkl. MwSt. | Preis (€) inkl. MwSt. |
|---|---|------------------------------------|-------------|-----------------------|-----------------------|
|  | Absaugstutzen für Elektronikfeile                         | 9032                               | 122652-8    | 2,40                  | 2,88                  |
|  | Absaugstutzen für Bürstenschleifer                        | 9741                               | 410899-9    | 1,80                  | 2,16                  |
|  | Staubsaugeradapter für Diamantschneider und Bandschleifer | 4105KB/9401/PC1100                 | 192613-2    | 17,80                 | 21,36                 |
|  | Staubsaugeradapter für Schwingenschleifer                 | BO4550/BO4553/BO4554/BO4561/BO4563 | 192504-7    | 3,60                  | 4,32                  |
|  | Staubsaugeradapter für Bandschleifer                      | 9924DB                             | 192518-6    | 21,30                 | 25,56                 |







**VERBINDUNGSTÜCKE FÜR SÄGEN**

|  | Beschreibung                               | Geeignet für Modelle                              | Bestell-Nr. | Preis (€) exkl. MwSt. | Preis (€) inkl. MwSt. |
|--|--|---|-------------|-----------------------|-----------------------|
|   | Staubsaugeradapter für Handkreissägen      | 5603R/ 5604R/ 5703R/ 5704R/ 5705R                 | 192420-3    | 3,00                  | 3,60                  |
|  |  | 5143R   | 415816-4    | 4,40                  | 5,28                  |
|  |  | 5100BR/5900BR                                     | 192032-2    | 1,80                  | 2,16                  |
|  |  | 5104S   | 450316-7    | 8,10                  | 9,72                  |
|  |  | N5900B  | 193068-4    | 7,10                  | 8,52                  |
|  |  | HS6601  | 196843-7    | 5,30                  | 6,36                  |
|  |  | HS0600  | 198263-1    | 4,00                  | 4,80                  |
|  |  | HS6101/HS7101                                     | 453289-3    | 4,00                  | 4,80                  |
|   | Staubsaugeradapter für Akku-Handkreissägen | 5621RD/BSR730WAE                                  | 416706-4    | 5,30                  | 6,36                  |
|  |  | BSS610/DSS610                                     | 419283-5    | 5,30                  | 6,36                  |
|  |  | BSS500/DSS500/BSS501/DSS501                       | 194415-2    | 5,30                  | 6,36                  |
|  |  | HS300D/HS301D                                     | 452237-9    | 2,70                  | 3,24                  |
|  |  | DHS661  | 199230-9    | 5,30                  | 6,36                  |
|  |  | DHS680  | 196961-1    | 6,60                  | 7,92                  |
|  |  | DHS710/DHS782/DHS783/HS7601/HS004G                | 196520-1    | 1,70                  | ET 2,04               |
|   | Absaugstutzen für Stichsägen               | 4331D/4334D                                       | 192547-9    | 3,00                  | 3,60                  |
|  |  | BJV140/DJV140/BJV180/DJV180/4350CT/FCT/4351CT/FCT | 417853-4    | 8,70                  | 10,44                 |
|  |  | DJV181/DJV182                                     | 126331-0    | 8,10                  | 9,72                  |
|  | Absaugstutzen Multitool                    | TM3010C   | 196550-2*   | 5,30                  | 6,36                  |
|  |  | TM3000C   | 196022-7*   | 4,80                  | 5,76                  |
|  | Absaugstutzen Akku-Multitool               | BTM50/DTM50                                       | 199621-4    | 8,10                  | 9,72                  |
|  |  | DTM51   | 199627-2    | 7,60                  | 9,12                  |
|  |  | DTM52   | 191R02-6    | PaA                   | PaA                   |

\* solange Vorrat reicht

**VERBINDUNGSTÜCKE FÜR FRÄSEN**

|   | Beschreibung  | Geeignet für Modelle | Bestell-Nr. | Preis (€) exkl. MwSt. | Preis (€) inkl. MwSt. |
|---|---|----------------------|-------------|-----------------------|-----------------------|
|  | Absaugstutzen für Oberfräse   | 3620                 | 192035-6    | 18,90                 | 22,68                 |
|   |   | 3612/3612C           | 415412-8    | 4,80                  | 5,76                  |
|   |   | RP1800FC/RP2300FCX   | 194934-8    | 10,00                 | 12,00                 |
|   |   | RP0900/RT0700C/DRT50 | 194733-8    | 2,40                  | 2,88                  |
|  | Absaugstutzen für Einhandfräse  | RT0700C/DRT50        | 195559-1    | 2,70                  | 3,24                  |
|   | Spanableiter für Oberfräse<br>(Nur bei Verwendung von Absaugstutzen 122615-4) | RP0910/RP1110C       | 122609-9    | 5,30                  | 6,36                  |
|  | Absaugstutzen für Oberfräse   | RP0910/RP1110C       | 122615-4    | 6,10                  | 7,32                  |

## VERBINDUNGSTÜCKE FÜR BOHRHÄMMER

|   | Beschreibung   | Geeignet für Modelle  | Bestell-Nr. | Preis (€) exkl. MwSt. | Preis (€) inkl. MwSt. |
|---|--|---|-------------|-----------------------|-----------------------|
|    | Staubkappe lang flexibel                               | HR2631FT/HR2630T/<br>HR2611FT/HR2610T/HR2310T/<br>BHR243/DHR243/DHR283/<br>HR002G/HR004G                                  | 195179-1    | 8,10                  | 9,72                  |
|   | Staubkappe kurz flexibel                               | HR2641/HR2631F/HR2611F/<br>HR2610/HR2600/HR2300/<br>DHR263/DHR264/DHR280/<br>HR001G/HR003G/HR3212                         | 195173-3    | 8,70                  | 10,44                 |
|   | Staubkappe flexibel<br>(erfordert Adapterset 194581-5) | HR140D/HR166D/DHR171/<br>HR1840/HR1841F   | 198376-8    | 10,00                 | 12,00                 |
|    | Adapterset zu Staubkappe flexibel                      | HR140D/HR166D/DHR171/<br>HR1840/HR1841F   | 194581-5    | 10,80                 | 12,96                 |
|     | Absaugset Bohrhämmer - ø 25 mm                         | HR2010/BHR200/BHR162/<br>DHR162/DHR164/DHR165   | 192176-8    | 56,10                 | 67,32                 |
|   | Absaugset Bohrhämmer - ø 25 mm                         | HR2450/F/T/HR2020/HR2440/<br>F/X/HR2470/HR2810/HR2811/<br>BHR261/BHR262/BHR241/<br>DHR241/BHR202/DHR202/<br>HR2650/HR2651 | 193472-7    | 47,00                 | 56,40                 |
|    | Staubdichtung zu<br>Bohrhammer Absaugset ø 25 mm       |   | 421396-0    | 1,80                  | 2,16                  |
|   | Staubschutzkappe zu<br>Bohrhammer Absaugset ø 25 mm    |   | 421384-7    | 2,10                  | 2,52                  |
|  | Absaugset  | HR2432  | 122709-5    | 53,10                 | 63,72                 |
|  | Wandabsaugset universal                                | bis Bohrer ø 24mm   | P-80488     | 15,60                 | 18,72                 |
|   | Absaugset – Bohren und Stemmen                         | HR5202C/HR5212C   | 196858-4    | 80,60                 | 96,72                 |
|  | Haltergelenk   | für SDS-MAX Akku-Bohr- und<br>Stemmhämmer   | 458101-2    | 2,00                  | ET 2,40               |
|   | Absaugset - Stemmen                                    | HM1802/HM1812   | 197148-8*   | 62,30                 | 74,76                 |

\* solange Vorrat reicht

## VERBINDUNGSTÜCKE FÜR KERNBOHRMASCHINEN



| Beschreibung  | Geeignet für Modelle | Bestell-Nr. | Preis (€) exkl. MwSt. | Preis (€) inkl. MwSt. |
|---|----------------------|-------------|-----------------------|-----------------------|
| Absaugadapter<br>(Passt auf alle Makita Absauggeräte -<br>Geräte mit Filterreinigung empfohlen) | DBM080/DBM130        | P-41872     | 130,60                | 156,72                |

## ABSAUGHAUBEN FÜR WINKELSCHLEIFER



| Beschreibung  | Geeignet für Modelle       | Bestell-Nr. | Preis (€) exkl. MwSt. | Preis (€) inkl. MwSt. |
|---|----------------------------|-------------|-----------------------|-----------------------|
| Absaughaube Alu mit Eintauchfunktion,<br>Abgang Ø 38 mm | 115/125 mm Winkelschleifer | 196845-3    | 80,60                 | 96,72                 |



|   |                        |          |        |        |
|---|------------------------|----------|--------|--------|
| Absaughaube mit Eintauchfunktion,<br>Abgang Ø 38 mm<br>(erfordert Flansch 198678-2) | 230 mm Winkelschleifer | 198440-5 | 137,70 | 165,24 |
|---|------------------------|----------|--------|--------|

|   |                      |          |      |         |
|---|----------------------|----------|------|---------|
| Innerer Flansch speziell<br>für Maschinen mit elektrischer Bremse | Absaughaube 198440-5 | 198678-2 | 4,70 | ET 5,64 |
|---|----------------------|----------|------|---------|



|                                |                            |          |        |        |
|--------------------------------|----------------------------|----------|--------|--------|
| Absaughaube,<br>Abgang Ø 38 mm | 180/230 mm Winkelschleifer | 194044-1 | 228,50 | 274,20 |
|--------------------------------|----------------------------|----------|--------|--------|

















|   |                            |           |       |       |
|---|----------------------------|-----------|-------|-------|
| Absaughaube zur Verwendung mit<br>Diamantschleifscheiben,<br>Abgang Ø 38 mm | 115/125 mm Winkelschleifer | 195239-9  | 50,00 | 60,00 |
|   | 180/230 mm Winkelschleifer | 195385-8* | 62,30 | 74,76 |

|              |              |          |       |       |
|--------------|--------------|----------|-------|-------|
| Superflansch | Ø 115-230 mm | 192227-7 | 15,60 | 18,72 |
|--------------|--------------|----------|-------|-------|

\* darf nur mit Superflansch 192227-7 betrieben werden

SCHLÄUCHE

|   | Beschreibung  | Modell  | Ø (mm) | Länge (m)            | Bestell-Nr. | Preis (€) exkl. MwSt. | Preis (€) inkl. MwSt. |
|---|---|---|--------|----------------------|-------------|-----------------------|-----------------------|
|    | Schlauch - für Maschinen Absaugung  | 440/445X/448  | 19     | 2,5                  | 192108-5    | 27,10                 | 32,52                 |
|    | Schlauch - für Maschinen Absaugung  | 449   | 25     | 5                    | 01305H0N*   | 76,50                 | 91,80                 |
|     | Schlauch antistatisch - mit Muffe   | 446L/447L/447MX   | 27     | 3,5                  | P-70487     | 84,70                 | 101,64                |
|    | Schlauch antistatisch mit Anschlussstück 38                                 | 446L/447L/447MX/<br>VC3011L/VC2512L/<br>VC2012L/VC2000L | 36     | 4                    | W15365      | 53,10                 | 63,72                 |
|    | Schlauch antistatisch mit Quicksystem - für Anschlussrohr gebogen P-70346   | 446L/447L/447MX   | 36     | 3                    | P-70362     | 124,50                | 149,40                |
|    | Schlauch mit Quicksystem - für Anschlussrohr gebogen P-70346                | 446L/447L/447MX/<br>VC2010L                             | 36     | 3                    | P-72920     | 39,20                 | 47,04                 |
|   | Schlauch kpl. mit abgewinkeltem Saugkraftregler-Griffstück und Regulierring | VC2010L/VC2511/<br>VC3511L                              | 32     | 3,5                  | P-72914     | 68,80                 | 82,56                 |
|  | Schlauch antistatisch - mit Muffe   | VC3012L/VC3012M   | 32     | 4                    | P-84084     | 65,50                 | 78,60                 |
|   | Schlauch antistatisch - inkl. Anschlussstück Ø 22 mm und 38 mm              | VC2211M/VC321X/<br>DVC15X/DVC86X                        | 28     | 3,5                  | 195433-3    | 59,20                 | 71,04                 |
|  | Schlauch antistatisch - inkl. Anschlussstück 38 mm                          | VC2211M/VC321X/<br>DVC15X/DVC86X                        | 38     | 2,5                  | 195434-1    | 59,20                 | 71,04                 |
|  | Saugschlauch kpl. mit abgewinkeltem Saugkraftregler                         | VC2000L/VC2012L/<br>VC2512L/VC3011L                     | 32     | 3,5                  | P-81739     | 37,00                 | 44,40                 |
|  | Schlauch knicksicher, für Kunststoff-Handrohr gebogen                       | DVC26X/DVC66X   | 32     | 1,0                  | 199453-9    | 18,90                 | 22,68                 |
|   |   |   | 32     | 1,7                  | 199493-7    | 14,40                 | 17,28                 |
|   | Schlauch inkl. Anschluss 22 (195546-0) und 38 (195545-2)                    | DVC26X/DVC66X   | 28     | 1,5                  | A-34235     | 28,70                 | 34,44                 |
|  | Schlauch flexibel   | DVC750  | 38     | bis 1,7 m ausziehbar | 140G04-3    | 8,10                  | 9,72                  |

\* Solange Vorrat reicht

SAUGKRAFTREGLER UND ROHRE

|   | Beschreibung   | Geeignet für Modelle   | Bestell-Nr. | Preis (€) exkl. MwSt. | Preis (€) inkl. MwSt. |
|---|--|--|-------------|-----------------------|-----------------------|
|    | Regulierung zu Griffstück 50096B0N   | 440/445X/448   | 50095B0N*   | 7,60                  | 9,12                  |
|     | Handrohr gebogen, aus rostfreiem Stahl - inkl. drehbarem Schraubanschluss für Schlauch 36 mm | 446/447L/447MX   | W302000447  | 68,80                 | 82,56                 |
|     | Handrohr gebogen, aus rostfreiem Stahl   | 446/447L/447MX/<br>VC3012L/VC3012M   | P-70346     | 32,60                 | 39,12                 |
|    | Saugrohr-Set, aus rostfreiem Stahl, 2-teilig à 505 mm  | 446L/447L/447MX/<br>VC3012L/VC3012M/<br>VC4210L/VC4210M  | P-70437     | 44,30                 | 53,16                 |
|    | Saugrohr-Set, aus rostfreiem Stahl, 3-teilig à 350 mm  | 446L/447L/447MX/<br>VC3012L/VC3012M/<br>VC4210L/VC4210M  | W107418350  | 30,60                 | 36,72                 |
|     | Saugrohr-Set, Schwarz  | 446L/447L/447MX/<br>VC2010L/VC2511/<br>VC3511L/VC2012L/<br>VC2512L/VC3011L/<br>VC4210L/VC4210M/<br>VC2000L | P-72942     | 28,70                 | 34,44                 |
|   | Saugkraftregler, Kunststoff  | VC2010L/VC2511/<br>VC3511L   | P-72908     | 24,00                 | 28,80                 |
|  | Handrohr gebogen, Alu  | VC2211M/VC321X/<br>DVC15X/DVC86X   | 192562-3    | 6,60                  | 7,92                  |
|   | Saugrohr, Alu  | VC2211M/VC321X/<br>DVC15X/DVC86X   | 192563-1    | 6,10                  | 7,32                  |
|  | Handrohr gebogen, mit Arretierung, für Schlauch Ø 28 mm                                      | DVC26X/DVC66X  | 127093-3    | 10,00                 | 12,00                 |
|  | Handrohr gebogen, mit Arretierung, für Schlauch Ø 32 mm                                      | DVC26X/DVC66X  | 140G26-3    | 10,00                 | 12,00                 |
|  | Handrohr gebogen, Kunststoff   | DVC26X/DVC66X  | 126756-8    | 7,60                  | 9,12                  |
|  | Teleskoprohr Alu mit Arretierung, 590-942 mm   | DVC26X/DVC66X  | 140G19-0    | 22,50                 | 27,00                 |
|  | Teleskoprohr Kunststoff mit Arretierung, 590-950 mm  | DVC26X/DVC66X  | 127605-2    | 27,10                 | 32,52                 |
|  | Teleskoprohr Kunststoff, 500-850 mm  | DVC26X/DVC66X  | 198560-5    | 17,80                 | 21,36                 |

\* Solange Vorrat reicht

## BÜRSTENKÖPFE UND DÜSEN

|   | Beschreibung  | Geeignet für Modelle   | Bestell-Nr. | Preis (€)<br>exkl. MwSt. | Preis (€)<br>inkl. MwSt. |
|---|---|--|-------------|--------------------------|--------------------------|
|    | Bürste für Wasser - 41 cm breit                             | 446L/447L/447MX  | P-72964     | 76,50                    | 91,80                    |
|    | Bürste 230 mm lang  | 446L/447L/447MX  | P-70471     | 11,60                    | 13,92                    |
|    | Schrägrohrdüse Gummi 160 mm lang                            | 446L/447L/447MX  | W5067       | 15,60                    | 18,72                    |
|    | Bodendüse umschaltbar                                       | 446L/447L/447MX/<br>VC2010L/VC2511/<br>VC2512L/VC3511L             | W107417892  | 62,30                    | 74,76                    |
|    | Fugendüse 290 mm lang                                       | 446L/447L/447MX/<br>VC2010L/VC3012L/<br>VC3012M                    | W6084       | 6,60                     | 7,92                     |
|    | Universaldüse   | VC2000L/VC2010L/<br>VC2511/VC3511L/<br>VC2012L/VC2512L/<br>VC3511L | W14295      | 10,80                    | 12,96                    |
|   | Fugendüse 200 mm lang                                       | VC2000L/VC2010L/<br>VC2511/VC3511L/<br>VC2012L/VC2512L/<br>VC3011L | W29541      | 3,60                     | 4,32                     |
|  | Bodendüse - 32 cm breit,<br>trocken/nass                    | VC2211M/VC321X/<br>DVC15X/DVC86X                                   | 195551-7    | 27,10                    | 32,52                    |
|  | Bodendüse umschaltbar                                       | VC2211M/VC321X/<br>DVC15X/DVC86X                                   | 198533-8    | 21,30                    | 25,56                    |
|  | Bodendüse für Rohr Ø 38 mm<br>extra flach mit großen Rollen | VC2211M/VC321X/<br>DVC15X/DVC86X                                   | 199455-5    | 34,70                    | 41,64                    |
|  | Fugendüse 330 mm  | VC2211M/VC321X/<br>DVC15X/DVC26X/<br>DVC66X/DVC86X                 | 410306-2    | 1,80                     | 2,16                     |
|  | Fugendüse kurz  | VC2211M/VC321X/<br>DVC15X/DVC86X/<br>DVC750L                       | 458919-1    | 2,40                     | 2,88                     |
|  | Flächendüse   | VC2211M/VC321X/<br>DVC15X/DVC86X/<br>DVC750L                       | 458891-7    | 3,00                     | 3,60                     |

|   | Beschreibung  | Geeignet für Modelle                      | Bestell-Nr. | Preis (€)<br>exkl. MwSt. | Preis (€)<br>inkl. MwSt. |
|---|---|---|-------------|--------------------------|--------------------------|
|    | Rundbürste abgewinkelt,<br>Anschluss Ø 38 mm                | VC2211M/VC321X/DV-<br>C15X/DVC86X/DVC750L | 191657-9    | 11,60                    | 13,92                    |
|    | Bodendüse   | VC3012L/VC3012M/<br>VC4210L/VC4210M       | P-81789     | 20,00                    | 24,00                    |
|    | Bodenbürste   | VC2000L/VC2012L/<br>VC2512L/VC3011L       | W107402706  | 20,00                    | 24,00                    |
|     | Spitzdüse   | alle mit Anschluss 22                     | 192236-6    | 6,60                     | 7,92                     |
|    | Gummidüse   | DVC26X/DVC66X                             | 197901-2    | 5,70                     | 6,84                     |
|   | Bodendüse   | DVC26X/DVC66X                             | 123486-2    | 8,70                     | 10,44                    |
|  | Bodendüse umschaltbar                                       | DVC26X/DVC66X                             | 198532-0    | 21,30                    | 25,56                    |
|  | Bodendüse für Rohr Ø 28 mm<br>extra flach mit großen Rollen | DVC26X/DVC66X                             | 199454-7    | 37,70                    | 45,24                    |



ADAPTER UND ANSCHLUSSSTÜCKE FÜR SCHLÄUCHE

|   | Beschreibung                                | für Schlauch                              | Adapter Ø (mm) | Geeignet für Modelle                               | Bestell-Nr. | Preis (€) exkl. MwSt. | Preis (€) inkl. MwSt. |
|---|---|---|----------------|--|-------------|-----------------------|-----------------------|
|    | Anschluss 22                                | 195433-3, Ø 28 mm                         | 22             | VC2211M/VC321X/<br>DVC15X/DVC26X/<br>DVC66X/DVC86X | 195547-8    | 4,80                  | 5,76                  |
|    | Anschluss 24                                | 195433-3, Ø 28 mm,<br>mit Anschluss 22/38 | 24             | VC2211M/VC321X/<br>DVC15X/DVC26X/<br>DVC66X/DVC86X | 195546-0    | 2,70                  | 3,24                  |
|    | Anschluss 38                                | 195433-3, Ø 28 mm                         | 38             | VC2211M/VC321X/<br>DVC15X/DVC26X/<br>DVC66X/DVC86X | 195545-2    | 5,30                  | 6,36                  |
|     | Anschlussstück 22 für Quicksystem           | P-84084, Ø 32 mm                          | 22             | VC3012L/M,<br>VC4210L/M                            | W107418678  | 17,80                 | 21,36                 |
|     | Anschlussstück 24 für Quicksystem           | mit Quicksystem                           | 24             | 446L, 447L/M,<br>VC3012L/M,<br>VC4210L/M           | P-70378     | 25,50                 | 30,60                 |
|   | Anschlussstück 38 für Quicksystem           | P-84084, Ø 32 mm                          | 38             | VC3012L/M,<br>VC4210L/M                            | W107418688  | 28,70                 | 34,44                 |
|  | Schlauchanschluss für Quicksystem           | P-84084, Ø 32 mm                          |                | VC3012L/M,<br>VC4210L/M                            | W107417866  | 18,90                 | 22,68                 |
|   | Anschlussstück 22 mit Luftmengenregulierung | P-81739, Ø 32 mm                          | 22             | VC2000L/VC2012L/<br>VC2512L/VC3011L                | W107418661  | 17,80                 | 21,36                 |
|   | Anschlussstück 24 mit Luftmengenregulierung | P-81739, Ø 32 mm                          | 24             | VC2000L/VC2012L/<br>VC2512L/VC3011L                | P-81745     | 17,80                 | 21,36                 |
|   | Anschlussstück 38                           | P-81739, Ø 32 mm                          | 38             | VC2000L/VC2012L/<br>VC2512L/VC3011L                | W107418680  | 16,70                 | 20,04                 |
|  | Schlauchanschluss für Quicksystem           | P-70362 und P-72920<br>Ø 36 mm            | 36             | 446L/447L/447MX                                    | P-70384     | 16,70                 | 20,04                 |

\* Solange der Vorrat reicht



|   | Beschreibung                   | für Schlauch                 | Adapter Ø (mm)          | Geeignet für Modelle   | Bestell-Nr. | Preis (€) exkl. MwSt. | Preis (€) inkl. MwSt. |
|---|--------------------------------|------------------------------|-------------------------|--|-------------|-----------------------|-----------------------|
|    | Adapter                        | P-72914, Ø 32 mm             | 24 / 38                 | VC2010L/VC2511L/VC3511L  | P-72936     | 11,60                 | 13,92                 |
|    | Adapter, antistatisch          | P-70487, Ø 27 mm             | 38                      | 446L/447L/447MX  | P-70421     | 21,30                 | 25,56                 |
|    | Anschlussstück 24 antistatisch | P-70487, Ø 27 mm             | 24                      | 446L/447L/447MX  | P-70415     | 9,30                  | 11,16                 |
|    | Anschlussstück (hinten)        | P-70487, Ø 27 mm             | 58                      | 446L/447L/447MX  | P-70409     | 13,40                 | 16,08                 |
|   |                                | P-70362 und P-72920, Ø 36 mm | 58                      | 446L/447L/447MX  | P-70390     | 14,40                 | 17,28                 |
|    | Adapter 22/24 mm               | -                            | 22 / 24                 | 446L/447L/447MX/<br>VC2000L/VC2010L/<br>VC2511L/VC3511L/<br>VC2012L/VC2512L/<br>VC3011L          | 192349-3    | 6,60                  | 7,92                  |
|  | Adapter 22/38 mm               | z.B. 195434-1, Ø 38 mm       | 22 / 38                 | alle mit Anschlussstück 38 mm  | 195548-6    | 6,10                  | 7,32                  |
|  | Rohradapter                    |                              | 28 / 38                 | alle mit Anschlussstück 38 mm  | 418500-0    | 3,00                  | 3,60                  |
|   | Y-Adapter für 2 Saugschläuche  |                              | 50 (Maschinenanschluss) | VC2511/VC2512L/<br>VC2010L/VC2000L/<br>VC2012L/VC3011L/<br>VC3511L/<br>446L/447L/M/<br>VC4210L/M | P-81795     | 39,20                 | 47,04                 |







## FILTER

|   | Beschreibung                               | Geeignet für Modelle  | Bestell-Nr. | Preis (€) exkl. MwSt. | Preis (€) inkl. MwSt. |
|---|--|---|-------------|-----------------------|-----------------------|
|    | Filtereinsatz (Kartusche)                  | 447L/447MX  | P-70225     | 68,80                 | 82,56                 |
|   |  | VC2000L/<br>VC2010L/VC2511/<br>VC3511L/446L/<br>VC3012L/VC3012M/<br>VC2012L/VC2512L/<br>VC3011L | P-70219     | 37,00                 | 44,40                 |
|    | HEPA Filtereinsatz                         | DVC260/DVC261/<br>DVC265  | 123636-9    | 7,10                  | 8,52                  |
|   |  | DVC660/665  | 191D12-9    | 9,30                  | 11,16                 |
|   |  | DVC157L/DVC860L/<br>DVC862L/DVC864L   | 197166-6    | 59,20                 | 71,04                 |
|    | PET Motorkühlluftfilter                    | VC4210L/VC4210M   | W107418352  | 30,60                 | 36,72                 |
|    | Filtereinsatz                              | VC3210L   | 195441-4    | 50,00                 | 60,00                 |
|   |  | VC3211H   | 196251-2    | 21,30                 | 25,56                 |
|   |  | VC3211M/VC2211M   | 196252-0    | 15,60                 | 18,72                 |
|   |  | DVC750L   | 162518-0    | 15,60                 | 18,72                 |
|   | Nassfiltereinsatz                          | DVC750L   | 191M39-3    | 12,50                 | 15,00                 |
|  | PTFE Flachfiltereinsatz                    | VC4210L/VC4210M   | W107418351  | 59,20                 | 71,04                 |
|  | Vorfilter                                  | VC3211M/VC3211H/<br>VC2211M   | 196253-8    | 12,50                 | 15,00                 |
|   | Vorfilter Standard                         | DVC157L/DVC864  | 140253-0    | 15,60                 | 18,72                 |
|   | „Trocken“ Vorfilter                        | DVC860L/DVC862L/<br>DVC864L   | 195553-3    | 21,30                 | 25,56                 |
|   | „Nass“ Vorfilter                           | VC3210L   | 140312-0    | 28,70                 | 34,44                 |
|   |  | DVC860L/DVC862L   | 195555-9    | 37,00                 | 44,40                 |
|   | „Nass/Trocken“ Filter                      | VC3210L   | 195611-5    | 44,30                 | 53,16                 |
|  | Vorfilter                                  | DVC155L/DVC860L/<br>DVC862L/DVC864L   | 140248-3    | 12,20                 | ET 14,64              |
|   |  | DVC750L   | 199827-4    | 12,50                 | 15,00                 |
|  | Schaumgummidämpfer                         | VC3210L/DVC860L/<br>DVC862L/DVC864L   | 195552-5    | 8,70                  | 10,44                 |
|   |  | VC3211M/VC3211H/<br>VC2211M   | 196254-6    | 4,00                  | 4,80                  |
|  | Polyurethanfilter Schaumgummifilter „Nass“ | 449   | 83035H0B*   | 32,60                 | 39,12                 |

\* Solange Vorrat reicht

## FILTERSÄCKE



|   | Beschreibung         | Geeignet für Modelle                                   | Stk./Pkg. | Bestell-Nr. | Preis (€) exkl. MwSt. | Preis (€) inkl. MwSt. |
|---|----------------------|--|-----------|-------------|-----------------------|-----------------------|
|    | Papier-Filtersack    | 440  | 5         | 83132B81*   | 25,50                 | 30,60                 |
|   |                      | 440  | 5         | 83133B8K**  | 41,80                 | 50,16                 |
|   |                      | 443  | 5         | W28547      | 59,20                 | 71,04                 |
|   |                      | 445X   | 5         | 83132BEK*** | 59,20                 | 71,04                 |
|   |                      | 448  | 5         | 83134B8I*** | 39,20                 | 47,04                 |
|   |                      | 447L/447MX   | 5         | P-70203     | 47,00                 | 56,40                 |
|   |                      | VC3511L  | 5         | P-78293     | 32,60                 | 39,12                 |
|   |                      | DVC260/DVC261/<br>DVC265                               | 10        | 197903-8    | 25,50                 | 30,60                 |
|   |                      | DVC660/DVC665  | 10        | 191C26-2    | 13,40                 | 16,08                 |
|    | Vlies-Filtersack     | VC2000L/VC2010L/<br>VC2511/VC2012L/<br>VC2512L/VC3011L | 5         | P-72899     | 25,50                 | 30,60                 |
|   |                      | DVC86x, DVC15x   | 5         | 195557-5    | 20,00                 | 24,00                 |
|   |                      | VC3210L/VC3211H/<br>VC3211M                            | 5         | 195558-3    | 27,10                 | 32,52                 |
|   |                      | VC3012L/<br>VC3012M/446L                               | 5         | P-84078     | 32,60                 | 39,12                 |
|   |                      | VC4210L/VC4210M  | 5         | W107418353  | 34,70                 | 41,64                 |
|   | Textil-Filtersack    | DVC260/DVC261/<br>DVC265                               | 1         | 197899-3    | 21,30                 | 25,56                 |
|   |                      | VC4210L/VC4210M  | 1         | W107418354  | 183,60                | 220,32                |
|  | Long-Life-Filtersack | DVC660/DVC665  | 1         | 191C30-1    | 13,40                 | 16,08                 |

\* 20 Liter, solange Vorrat reicht





\*\* 25 Liter; Industrie Staubsack (2-lagige Ausführung), original mitgeliefert, solange Vorrat reicht

\*\*\* Solange Vorrat reicht

## ENTSORGUNGSSÄCKE

|   | Beschreibung                              | Geeignet für Modelle  | Stk./Pkg. | Bestell-Nr. | Preis (€) exkl. MwSt. | Preis (€) inkl. MwSt. |
|---|---|---|-----------|-------------|-----------------------|-----------------------|
|  | Staubsauger<br>Kunststoff-Entsorgungssack | 447L/447MX  | 5         | P-70306     | 47,00                 | 56,40                 |
|   |   | DVC15X/DVC86X   | 10        | 195432-5    | 8,10                  | 9,72                  |
|   |   | VC2000L/<br>VC2010L/VC2511/<br>VC3511L/446L/<br>VC2012L/VC2512L/<br>VC3011L/VC3012L/<br>VC3012M | 5         | P-70297     | 37,00                 | 44,40                 |
|   |   | VC3210L/VC3211H/<br>VC3211M/VC2211M/<br>VC2210M   | 10        | 195440-6    | 8,10                  | 9,72                  |
|   |   | VC4210L/VC4210M   | 5         | W107418355  | 28,70                 | 34,44                 |
|  |   |   |           |             |                       |                       |

TRANSPORT / ZUBEHÖRBOX / STAUBBEHÄLTER

|  | Beschreibung  | Geeignet für Modelle                | Bestell-Nr. | Preis (€) exkl. MwSt. | Preis (€) inkl. MwSt. |
|--|---|-------------------------------------|-------------|-----------------------|-----------------------|
|                       | Bügelgriff zum leichteren Manövrieren bzw. Transport durch Stiegehäuser | VC4210L/VC4210M                     | W107418356  | 80,60                 | 96,72                 |
|  <p>ohne Werkzeug</p> | Werkzeug-/Zubehörbox  | VC2000L/VC2012L/<br>VC2512L/VC3011L | W107409980  | 16,70                 | 20,04                 |
|                       | Werkzeug-/Zubehörbox  | DVC86x/DVC15x                       | 455732-8    | 10,00                 | 12,00                 |
|                       | Schultergurt mit Polster und Karabiner                                  | DVC750L                             | 199486-4    | 5,30                  | 6,36                  |
|                     | Staubbehälter mit 15 l Volumen zur Kapazitätssteigerung                 | alle DVC86x                         | 191B56-7    | 67,40                 | ET 80,88              |



# HEISSLUFTGEBLÄSE

Modelle HG6031V, HG6030, HG5030, HG6530V, HG6531V

|   | Beschreibung                       | Bestell-Nr. | Preis (€)<br>exkl. MwSt. | Preis (€)<br>inkl. MwSt. |
|---|------------------------------------|-------------|--------------------------|--------------------------|
|    | Glasschutzdüse                     | PR00000028  | 5,30                     | 6,36                     |
|    | Breitschlitzdüse                   | PR00000029  | 5,30                     | 6,36                     |
|    | Reflektordüse                      | PR00000030  | 6,60                     | 7,92                     |
|   | Reduzierdüse Auslass 20mm          | PR00000031  | 5,70                     | 6,84                     |
|  | Überlapp-Schweißdüse               | PR00000032  | 12,50                    | 15,00                    |
|  | Reflektordüse für Schrumpfschlauch | PR00000033  | 14,40                    | 17,28                    |
|  | Schweißdüse                        | PR00000034  | 5,30                     | 6,36                     |
|  | Andrückroller                      | PR00000035  | 8,70                     | 10,44                    |
|  | ABS Schweißdraht Set               | PR00000036  | 8,70                     | 10,44                    |
|   | HDPE Schweißdraht Set              | PR00000037  | 8,10                     | 9,72                     |
|   | PP Schweißdraht Set                | PR00000038  | 8,10                     | 9,72                     |
|  | Schnell-Schweißdüse                | PR00000039  | 6,10                     | 7,32                     |





# KETTENSÄGEN

| Modelle  | Schwerter         |                |             |             |                       |                       | Kette    |           |                       |                       | Schutz    |                       |                       |
|--|-------------------|----------------|-------------|-------------|-----------------------|-----------------------|----------|-----------|-----------------------|-----------------------|-----------|-----------------------|-----------------------|
|  | Schnittlänge (cm) | Nutbreite (mm) | Teilung (") | Best.-Nr.   | Preis (€) exkl. MwSt. | Preis (€) inkl. MwSt. | Zahnform | Best.-Nr. | Preis (€) exkl. MwSt. | Preis (€) inkl. MwSt. | Best.-Nr. | Preis (€) exkl. MwSt. | Preis (€) inkl. MwSt. |
| <b>Motorsägen</b>  |                   |                |             |             |                       |                       |          |           |                       |                       |           |                       |                       |
| DCS230T  | 25                | 1,3            | 3/8         | 168408-5    | 16,70                 | 20,04                 | HM       | 196205-9  | 17,80                 | 21,36                 | 418845-6  | 2,10                  | 2,52                  |
| EA3100T/<br>EA3110T  | 30                | 1,3            | 3/8         | MR00288412  | 59,20                 | 71,04                 | HM       | 196519-6  | 24,00                 | 28,80                 | 419559-0  | 3,00                  | 3,60                  |
| DCS3501/<br>EA3500S/<br>EA3601F  | 30                | 1,3            | 3/8         | 165200C0    | 13,40                 | 16,08                 | HM       | 531492646 | 14,40                 | 17,28                 | 952020640 | 7,10                  | 8,52                  |
|  | 35                | 1,3            | 3/8         | 165201-8    | 12,50                 | 15,00                 | HM       | 531492652 | 16,70                 | 20,04                 |           |                       |                       |
|  | 40                | 1,3            | 3/8         | 165202D6    | 15,60                 | 18,72                 | HM       | 531492656 | 17,80                 | 21,36                 |           |                       |                       |
| DCS4301/<br>EA4300F  | 38                | 1,3            | 0,325       | 444038141   | 28,70                 | 34,44                 | HM       | 532484064 | 20,00                 | 24,00                 | 952020640 | 7,10                  | 8,52                  |
| DCS460/<br>DCS500/<br>DCS4600S/<br>DCS5000/<br>DCS5030/<br>DCS5121/<br>EA5000P/<br>EA5600F | 38                | 1,5            | 3/8         | 445038651   | 34,70                 | 41,64                 | HM       | 523093656 | 20,00                 | 24,00                 | 952020640 | 7,10                  | 8,52                  |
|  |                   |                |             |             |                       |                       | VM       | 528099656 | 21,30                 | 25,56                 |           |                       |                       |
|  | 45                | 1,5            | 3/8         | 445045651*  | 37,00                 | 44,40                 | HM       | 523093664 | 22,50                 | 27,00                 | 952020650 | 9,30                  | 11,16                 |
|  |                   |                |             |             |                       |                       | VM       | 528099664 | 25,50                 | 30,60                 |           |                       |                       |
| DCS4610/<br>EA3201S  | 35                | 1,3            | 3/8         | 165201-8    | 12,50                 | 15,00                 | HM       | 531492652 | 16,70                 | 20,04                 | 952010640 | 7,10                  | 8,52                  |
|  | 40                | 1,3            | 3/8         | 165202D6    | 15,60                 | 18,72                 | HM       | 531492656 | 17,80                 | 21,36                 |           |                       |                       |
| DCS520   | 38                | 1,5            | 3/8         | 445038651   | 34,70                 | 41,64                 | HM       | 523093656 | 20,00                 | 24,00                 | 952010640 | 7,10                  | 8,52                  |
|  |                   |                |             |             |                       |                       | VM       | 528099656 | 21,30                 | 25,56                 |           |                       |                       |
|  | 45                | 1,5            | 3/8         | 445045655   | 41,80                 | 50,16                 | HM       | 523093664 | 22,50                 | 27,00                 | 952020650 | 9,30                  | 11,16                 |
| EA6100P  | 38                | 1,5            | 3/8         | 445038651   | 34,70                 | 41,64                 | VM       | 528099656 | 21,30                 | 25,56                 | 952020640 | 7,10                  | 8,52                  |
|  | 45                | 1,5            | 3/8         | 445045651*  | 37,00                 | 44,40                 | VM       | 528099664 | 25,50                 | 30,60                 |           |                       |                       |
|  | 50                | 1,5            | 3/8         | 445050651   | 41,80                 | 50,16                 | VM       | 528099672 | 27,10                 | 32,52                 |           |                       |                       |
| DCS6400/<br>DCS6401/<br>DCS7300/<br>DCS7900/<br>EA7900P                                    | 38                | 1,5            | 3/8         | 445038655   | 62,30                 | 74,76                 | VM       | 528099660 | 32,60                 | 39,12                 | 952020650 | 9,30                  | 11,16                 |
|  | 45                | 1,5            | 3/8         | 445045655   | 41,80                 | 50,16                 | VM       | 528099668 | 28,70                 | 34,44                 |           |                       |                       |
|  | 50                | 1,5            | 3/8         | 445050655   | 44,30                 | 53,16                 | VM       | 528099672 | 27,10                 | 32,52                 |           |                       |                       |
|  | 70                | 1,5            | 3/8         | 445070455** | 92,90                 | 111,48                | VM       | 528099694 | 37,00                 | 44,40                 |           |                       |                       |

\* Solange Vorrat reicht

\*\* Panzerschiene - Gepanzerte Schwertschneidkante für verbesserte Leistung unter abrasiven Bedingungen. Spezielle Legierung für erhöhte Lebensdauer.

HM=Halbmeißel

VM=Vollmeißel







| Modelle   | Schwerter           |                |             |           |                       |                       | Kette    |           |                       |                       | Schutz    |                       |                       |      |
|---|---------------------|----------------|-------------|-----------|-----------------------|-----------------------|----------|-----------|-----------------------|-----------------------|-----------|-----------------------|-----------------------|------|
|   | Schnittlänge (cm)   | Nutbreite (mm) | Teilung (") | Best.-Nr. | Preis (€) exkl. MwSt. | Preis (€) inkl. MwSt. | Zahnform | Best.-Nr. | Preis (€) exkl. MwSt. | Preis (€) inkl. MwSt. | Best.-Nr. | Preis (€) exkl. MwSt. | Preis (€) inkl. MwSt. |      |
| <b>Akku-/Elektro-Kettensägen</b>                              |                     |                |             |           |                       |                       |          |           |                       |                       |           |                       |                       |      |
| BUC122/<br>DUC122/<br>UC120D                                  | 16                  | 1,3            | 1/4         | 158476-6  | 27,10                 | 32,52                 | HM       | 791284-8  | 15,60                 | 18,72                 | 416311-7  | 3,30                  | 3,96                  |      |
| BUC250/<br>UC250D/<br>DUC252                                  | 25                  | 1,3            | 3/8         | 168408-5  | 16,70                 | 20,04                 | HM       | 196205-9  | 17,80                 | 21,36                 | 418845-6  | 2,10                  | 2,52                  |      |
| DUC254  | 25                  | 1,3            | 1/4         | 168407-7  | 76,50                 | 91,80                 | HM       | 512466760 | 21,30                 | 25,56                 | 458501-6  | 4,40                  | 5,28                  |      |
|   |                     | 1,1            | 3/8         | 161846-0  | 11,60                 | 13,92                 | HM       | 199075-5  | 10,00                 | 12,00                 | 458501-6  | 4,40                  | 5,28                  |      |
|   |                     | 1,3            | 3/8         | 168408-5  | 16,70                 | 20,04                 | HM       | 196205-9  | 17,80                 | 21,36                 | 458501-6  | 4,40                  | 5,28                  |      |
| DUC302  | 30                  | 1,1            | 3/8         | 165245D8  | 14,40                 | 17,28                 | HM       | 196740-7  | 16,70                 | 20,04                 | 419288-5  | 2,70                  | 3,24                  |      |
| DUC256/<br>DUC303/<br>DUC305/<br>DUC306/<br>DUC353/<br>DUC355 | 25                  | 1,3            | 1/4         | 168407-7  | 76,50                 | 91,80                 | HM       | 512466760 | 21,30                 | 25,56                 | 418845-6  | 2,10                  | 2,52                  |      |
|   |                     | 1,1            | 3/8         | 161846-0  | 11,60                 | 13,92                 | HM       | 199075-5  | 10,00                 | 12,00                 | 418845-6  | 2,10                  | 2,52                  |      |
|   |                     | 1,3            | 3/8         | 168408-5  | 16,70                 | 20,04                 | HM       | 196205-9  | 17,80                 | 21,36                 | 418845-6  | 2,10                  | 2,52                  |      |
|   | 30                  | 1,1            | 3/8         | 165245D8  | 14,40                 | 17,28                 | HM       | 196740-7  | 16,70                 | 20,04                 | 419288-5  | 2,70                  | 3,24                  |      |
|   |                     | 1,3            | 3/8         | 165200C0  | 13,40                 | 16,08                 | HM       | 531492646 | 14,40                 | 17,28                 | 419288-5  | 2,70                  | 3,24                  |      |
|   |                     | 1,1            | 3/8         | 165246-6  | 12,50                 | 15,00                 | HM       | 511291752 | 15,60                 | 18,72                 | 419288-5  | 2,70                  | 3,24                  |      |
|   | 35                  | 1,3            | 3/8         | 165201-8  | 12,50                 | 15,00                 | HM       | 531492652 | 16,70                 | 20,04                 | 419288-5  | 2,70                  | 3,24                  |      |
|   |                     | 1,1            | 3/8         | 165247-4  | 15,60                 | 18,72                 | HM       | 531291656 | 17,80                 | 21,36                 | 419242-9  | 2,70                  | 3,24                  |      |
|   |                     | 1,3            | 3/8         | 165202D6  | 15,60                 | 18,72                 | HM       | 531492656 | 17,80                 | 21,36                 | 419242-9  | 2,70                  | 3,24                  |      |
|   | UC3020A/<br>UC3041A | 30             | 1,1         | 3/8       | 165245D8              | 14,40                 | 17,28    | HM        | 511291746*            | 14,40                 | 17,28     | 419288-5              | 2,70                  | 3,24 |
|   | UC3520A/<br>UC3541A | 35             | 1,1         | 3/8       | 165246-6              | 12,50                 | 15,00    | HM        | 511291752             | 15,60                 | 18,72     | 419288-5              | 2,70                  | 3,24 |
|   | UC4020A/<br>UC4051A | 40             | 1,1         | 3/8       | 165247-4              | 15,60                 | 18,72    | HM        | 531291656             | 17,80                 | 21,36     | 419242-9              | 2,70                  | 3,24 |
| UC3030A   | 30                  | 1,3            | 3/8         | 165200C0  | 13,40                 | 16,08                 | HM       | 531492646 | 14,40                 | 17,28                 | 419559-0  | 3,00                  | 3,60                  |      |
| UC3530A   | 35                  | 1,3            | 3/8         | 165201-8  | 12,50                 | 15,00                 | HM       | 531492652 | 16,70                 | 20,04                 | 419559-0  | 3,00                  | 3,60                  |      |
| UC4030A   | 40                  | 1,3            | 3/8         | 165202D6  | 15,60                 | 18,72                 | HM       | 531492656 | 17,80                 | 21,36                 | 952010640 | 7,10                  | 8,52                  |      |
| UC4530A   | 45                  | 1,3            | 3/8         | 442045661 | 22,50                 | 27,00                 | HM       | 531492662 | 20,00                 | 24,00                 | 952010640 | 7,10                  | 8,52                  |      |
| UC4041A   | 40                  | 1,1            | 3/8         | 165247-4  | 15,60                 | 18,72                 | HM       | 958291056 | 17,80                 | 21,36                 | 419242-9  | 2,70                  | 3,24                  |      |
| UC3051A   | 30                  | 1,3            | 3/8         | 165200C0  | 13,40                 | 16,08                 | HM       | 531492646 | 14,40                 | 17,28                 | 419288-5  | 2,70                  | 3,24                  |      |
| UC3551A   | 35                  | 1,3            | 3/8         | 165201-8  | 12,50                 | 15,00                 | HM       | 531492652 | 16,70                 | 20,04                 | 419288-5  | 2,70                  | 3,24                  |      |
| UC4551A   | 45                  | 1,3            | 3/8         | 442045661 | 22,50                 | 27,00                 | HM       | 531492662 | 20,00                 | 24,00                 | 419242-9  | 2,70                  | 3,24                  |      |
| <b>Hochentaster</b>   |                     |                |             |           |                       |                       |          |           |                       |                       |           |                       |                       |      |
| EY2650H25H  | 25                  | 1,3            | 3/8         | 165695-7  | 13,40                 | 16,08                 | HM       | 196142-7  | 14,10                 | ET 16,92              | 418845-6  | 2,10                  | 2,52                  |      |

\* Solange Vorrat reicht

**SÄGEKETTEN AUF 30,5 M ROLLE (SOLANGE VORRAT REICHT)**



| Länge (m) | Zahnform | Nutbreite (mm) | Kettenteilung (") | Bestell-Nr. | Preis (€) exkl. MwSt. | Preis (€) inkl. MwSt. |
|-----------|----------|----------------|-------------------|-------------|-----------------------|-----------------------|
| 30,5      | VM       | 1,3            | 3/8               | 523100801   | 909,90                | 1.091,88              |

## FEILEN NACH KETTENMODELL (SOLANGE VORRAT REICHT)

| Kettenmodell    | Teilung (") | Ø mm | Rundfeilen ohne Heft |                       |                       | Rundfeilen mit Führungshilfe inkl. Heft |             |                       |                       |
|-----------------|-------------|------|----------------------|-----------------------|-----------------------|---|-------------|-----------------------|-----------------------|
|                 |             |      | Bestell-Nr.          | Preis (€) exkl. MwSt. | Preis (€) inkl. MwSt. | Ø mm                                    | Bestell-Nr. | Preis (€) exkl. MwSt. | Preis (€) inkl. MwSt. |
| xxx062xxx       | 1/4"        | 4,0  | 953003090            | 3,00                  | 3,60                  | 4,0                                     | 953030010   | 10,80                 | 12,96                 |
| xxx291xxx, 90PX | 3/8"        | 4,5  | 953003100            | 3,00                  | 3,60                  | 4,5                                     | 195923-6    | 17,80                 | 21,36                 |
| xxx092xxx, 91PX | 3/8"        | 4,0  | 953003090            | 3,00                  | 3,60                  | 4,0                                     | 953030010   | 10,80                 | 12,96                 |
| xxx084xxx       | 0,325"      | 4,5  | 953003100            | 3,00                  | 3,60                  | 4,5                                     | 195923-6    | 17,80                 | 21,36                 |
| xxx086, 484xxx  | 0,325"      | 4,8  | 953003070            | 3,00                  | 3,60                  | 4,8                                     | 953030030   | 10,80                 | 12,96                 |
| xxx093xxx       | 3/8"        | 5,5  | 953003040            | 3,00                  | 3,60                  | 5,5                                     | 953009000   | 10,80                 | 12,96                 |
| xxx099xxx       | 3/8"        | 5,5  | 953003040            | 3,00                  | 3,60                  | 5,5                                     | 953009000   | 10,80                 | 12,96                 |

## FLACHFEILE (SOLANGE VORRAT REICHT)

| Beschreibung                   | Geeignet für Modelle | Bestell-Nr. | Preis (€) exkl. MwSt. | Preis (€) inkl. MwSt. |
|--------------------------------|----------------------|-------------|-----------------------|-----------------------|
| Flachfeile für Tiefenbegrenzer | Alle Ketten          | 953003060   | 8,70                  | 10,44                 |

## FEILENHEFT (SOLANGE VORRAT REICHT)

| Beschreibung | Geeignet für Modelle | Bestell-Nr. | Preis (€) exkl. MwSt. | Preis (€) inkl. MwSt. |
|--------------|----------------------|-------------|-----------------------|-----------------------|
| Feilenheft   | Alle Feilen          | 953004010   | 3,00                  | 3,60                  |

## KETTENMESSLEHRE (SOLANGE VORRAT REICHT)

| Beschreibung    | Geeignet für Ketten | Bestell-Nr. | Preis (€) exkl. MwSt. | Preis (€) inkl. MwSt. |
|-----------------|---------------------|-------------|-----------------------|-----------------------|
| Kettenmesslehre | 1/4" 3/8" 0,325"    | 953100090   | 8,10                  | 9,72                  |

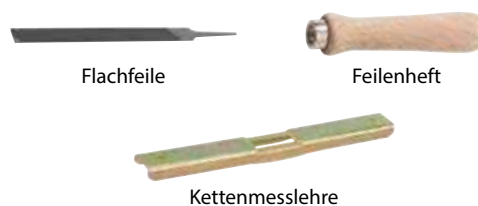

## SCHÄRFTABELLE

| Kettenmodell    | Ø 1/3* (mm) | Ø 2/3** (mm) | Tiefenanschlag Höhe | Winkel 1 | Winkel 2 | Winkel 3 | Zahnform |
|-----------------|-------------|--------------|---------------------|----------|----------|----------|----------|
| xxx466xxx       | 4,0         | 4,0          | 0,65 mm / 0,025"    | 10°      | 30°      | 85°      | HM<br>?  |
| xxx290xxx       | 4,5         | 4,0          | 0,65 mm / 0,025"    | 90°      | 30°      | 75°      |          |
| xxx092xxx, 91PX | 4,0         | 4,0          | 0,65 mm / 0,025"    | 90°      | 30°      | 80°      |          |
| xxx093xxx       | 5,5         | 4,8          | 0,65 mm / 0,025"    | 90°      | 35°      | 85°      |          |
| xxx484xxx       | 4,8         | 4,5          | 0,65 mm / 0,025"    | 10°      | 30°      | 80°      |          |
| xxx086xxx       | 4,8         | 4,5          | 0,65 mm / 0,025"    | 10°      | 30°      | 85°      | VM<br>?  |
| xxx099xxx       | 5,5         | 4,8          | 0,65 mm / 0,025"    | 10°      | 25°      | 60°      |          |
| xxx686xxx       | 4,8         | 4,5          | 0,65 mm / 0,025"    | 10°      | 25°      | 60°      |          |

Aufgrund der abfallenden Geometrie des Zahnes benötigen Sie bei manchen Kettenmodellen 2 verschiedene Feilendurchmesser – je nachdem in welchem Drittel des Zahnes Sie sich befinden.

\* Feilendurchmesser im 1/3 des Zahnes

\*\* Feilendurchmesser im 2/3 des Zahnes

## AKKU-KETTENSÄGEN B/DUC122 / UC120D

| Beschreibung                          | B/DUC122 | UC120D | Bestell-Nr. | Preis (€) exkl. MwSt. | Preis (€) inkl. MwSt. |
|---------------------------------------|----------|--------|-------------|-----------------------|-----------------------|
| Teleskopverlängerung 1.800 - 2.600 mm |          | ●      | 192755-2    | 209,10                | 250,92                |
|                                       | ●        |        | 195595-7*   | 248,90                | 298,68                |
| Rundfeile ø 4 mm                      | ●        | ●      | 744003-1    | 4,40                  | 5,28                  |
| Kettensägenöl 100 ml                  | ●        | ●      | 182229-1**  | 3,60                  | 4,32                  |

\* Verwendbar nur mit BL1830

\*\* Solange Vorrat reicht



Teleskopverlängerung



Kettensägenöl



Rundfeile

## RESCUECUT

Mit der Makita RescueCut Sägekette lassen sich beim Rettungseinsatz Materialien schneiden, bei denen herkömmliche Sägeketten sofort stumpf werden.

**Die Makita RescueCut Sägeketten schneiden, was herkömmliche Sägeketten nicht schaffen:**

- Holzbalken und Verschalungen mit Nägeln
- Teer- oder Dachpappe gesandet auf Holzschalung
- Trapezblech aus verzinktem Stahl oder Aluminium, doppelwandiges Trapezblech mit Isoliermaterial
- KFZ-Karosserien und Bahnwagenteile
- Stahl-, Aluminium-, Kupfer- und Leichtmetallbleche bis 1,5 mm
- Leichtbaustoffe, Poroton, Ytong und Mauerfugen

Die Makita RescueCut Sägeketten in Verbindung mit dem Tiefenbegrenzer sind einfach unverzichtbar bei der Brandherdsuche, für Zugangs- und Abluftöffnungen und nicht zuletzt bei Unfälleinsätzen. Überall dort, wo die hydraulische Schere an ihre Grenzen stößt.

Die Makita RescueCut Sägekette erreicht ihre extreme Haltbarkeit dank der hochfesten Wolframkarbid Schneidplatten, welche über die gesamte Zahndachlänge auf dem Original-Hobelzahn aufgelötet sind.

| Schnittlänge (cm) | Treibglieder | Nutbreite (mm) | Kettenteilung (") | Geeignet für Modelle                        | Bestell-Nr. | Preis (€) exkl. MwSt. | Preis (€) inkl. MwSt. |
|-------------------|--------------|----------------|-------------------|---|-------------|-----------------------|-----------------------|
| 43                | 60           | 1,5            | 3/8               | DCS6400/DCS6401/DCS7300/<br>DCS7900/EA7900P | 957415060*  | 483,50                | 580,20                |

\* Set bestehend aus Schwert - gebohrt, Tiefenbegrenzer und Sägekette

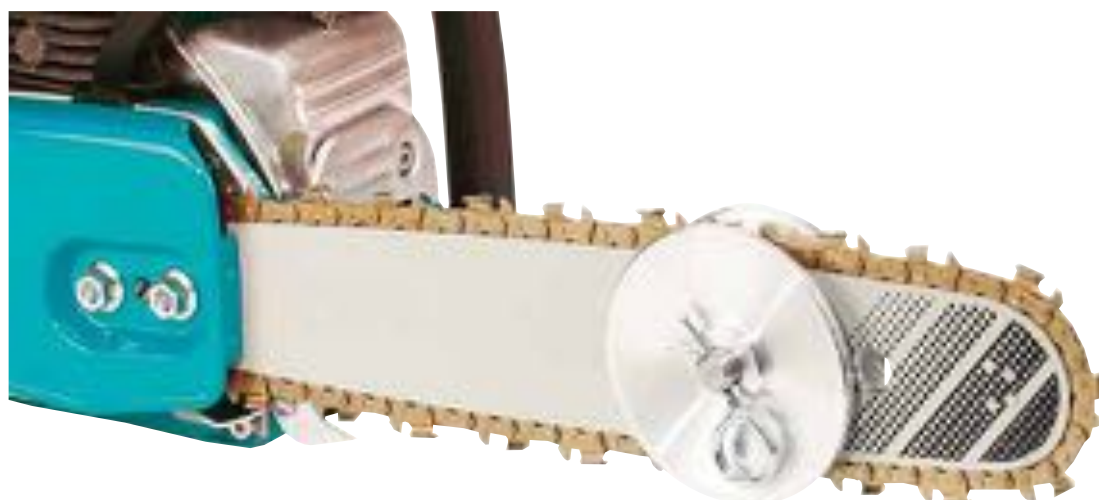

# HECKENSCHEREN



| Modelle             | Messerbalken | Preis (€) exkl. MwSt. | Preis (€) inkl. MwSt. | Messerschutz | Preis (€) exkl. MwSt. | Preis (€) inkl. MwSt. | Messerbalken inkl. Messerschutz | Preis (€) exkl. MwSt. | Preis (€) inkl. MwSt. | Schnittgut-sammler | Preis (€) exkl. MwSt. | Preis (€) inkl. MwSt. |
|---------------------|--------------|-----------------------|-----------------------|--------------|-----------------------|-----------------------|---------------------------------|-----------------------|-----------------------|--------------------|-----------------------|-----------------------|
| B/DUH523            | 195769-0     | 68,80                 | 82,56                 | 9101MA0203   | 3,30                  | 3,96                  |                                 |                       |                       | 195050-9           | 41,80                 | 50,16                 |
| B/DUH550/<br>DUH551 | 126416-2     | 43,40                 | ET 52,08              | 450489-6     | 4,40                  | 5,28                  |                                 |                       |                       | 194681-1           | 22,50                 | 27,00                 |
| DUH601              | 199099-1     | 103,10                | 123,72                | 458414-1     | 18,90                 | 22,68                 |                                 |                       |                       | 199151-5           | 22,50                 | 27,00                 |
| DUH602              | 199599-1     | 76,50                 | 91,80                 | 459121-9     | 6,60                  | 7,92                  |                                 |                       |                       | 199151-5           | 22,50                 | 27,00                 |
| DUH651              | 196688-3     | 118,40                | 142,08                | 450490-1     | 4,40                  | 5,28                  |                                 |                       |                       | 194681-1           | 22,50                 | 27,00                 |
| DUH751              | 199100-2     | 128,00                | ET 153,60             | 458415-9     | 16,70                 | 20,04                 |                                 |                       |                       | 199151-5           | 22,50                 | 27,00                 |
| DUH754S             | 191D39-9     | 137,70                | 165,24                | 412770-3     | 3,30                  | 3,96                  |                                 |                       |                       | 191D34-9           | 30,60                 | 36,72                 |
| B/DUM168            | 195272-1*    | 25,50                 | 30,60                 | 451816-0*    | 2,40                  | 2,88                  |                                 |                       |                       | 195279-7           | 7,60                  | 9,12                  |
| EH6000W             | 196797-8     | 118,40                | 142,08                | 452327-8     | 6,60                  | 7,92                  |                                 |                       |                       |                    |                       |                       |
| EH7500S             | 125773-5*    | 152,00                | 182,40                | 451868-1     | 4,80                  | 5,76                  |                                 |                       |                       | 195321-4           | 103,10                | 123,72                |
| EH7500W             | 196799-4     | 137,70                | 165,24                | 452326-0     | 7,60                  | 9,12                  |                                 |                       |                       |                    |                       |                       |
| EN4950H/<br>EN4951H | 126293-2     | 285,60                | 342,72                | 452327-8     | 6,60                  | 7,92                  |                                 |                       |                       |                    |                       |                       |
| EN420MP             | 198195-2     | 47,00                 | 56,40                 | 457036-4     | 3,30                  | 3,96                  |                                 |                       |                       |                    |                       |                       |
| HTS7500             |              |                       |                       |              |                       |                       | 342230070                       | 124,50                | 149,40                |                    |                       |                       |
| UH200D              | 195272-1*    | 25,50                 | 30,60                 | 451816-0*    | 2,40                  | 2,88                  |                                 |                       |                       | 195279-7           | 7,60                  | 9,12                  |
| UH201D              | 198408-1     | 24,00                 | 28,80                 | 451816-0*    | 2,40                  | 2,88                  |                                 |                       |                       | 198401-5           | 6,10                  | 7,32                  |
| UH4050              |              |                       |                       |              |                       |                       | 222230610*                      | 59,20                 | 71,04                 |                    |                       |                       |
| UH4260              | 9228MA0208   | 56,10                 | 67,32                 | 9101MA0201*  | 3,00                  | 3,60                  |                                 |                       |                       | 195050-9           | 41,80                 | 50,16                 |
| UH4261              | 140826-9     | 37,00                 | 44,40                 | 9101MA0201*  | 3,00                  | 3,60                  |                                 |                       |                       | 195050-9           | 41,80                 | 50,16                 |
| UH4570              | 194660-9     | 44,30                 | 53,16                 | 450489-6     | 4,40                  | 5,28                  |                                 |                       |                       | 194681-1           | 22,50                 | 27,00                 |
| UH4850              |              |                       |                       |              |                       |                       | 222230620                       | 62,30                 | 74,76                 |                    |                       |                       |
| UH4860              | 9228MA0209*  | 59,20                 | 71,04                 | 452684-4     | 4,00                  | 4,80                  |                                 |                       |                       | 195050-9           | 41,80                 | 50,16                 |
| UH4861              | 140830-8     | 37,00                 | 44,40                 | 452684-4     | 4,00                  | 4,80                  |                                 |                       |                       | 195050-9           | 41,80                 | 50,16                 |
| UH5260              | 9228MA0210   | 65,50                 | 78,60                 | 9101MA0203   | 3,30                  | 3,96                  |                                 |                       |                       | 195050-9           | 41,80                 | 50,16                 |
| UH5261              | 140827-7     | 41,80                 | 50,16                 | 9101MA0203   | 3,30                  | 3,96                  |                                 |                       |                       | 195050-9           | 41,80                 | 50,16                 |
| UH550D              | 126416-2     | 43,40                 | ET 52,08              | 450489-6     | 4,40                  | 5,28                  |                                 |                       |                       | 194681-1           | 22,50                 | 27,00                 |
| UH5540              | 223230620    | 72,50                 | 87,00                 | 220233620    | 15,60                 | 18,72                 |                                 |                       |                       |                    |                       |                       |
| UH5550              |              |                       |                       | 220233620    | 15,60                 | 18,72                 | 222230631*                      | 65,50                 | 78,60                 |                    |                       |                       |
| UH5570              | 194663-3     | 53,10                 | 63,72                 | 450489-6     | 4,40                  | 5,28                  |                                 |                       |                       | 194681-1           | 22,50                 | 27,00                 |
| UH5580              | 126416-2     | 43,40                 | ET 52,08              | 450489-6     | 4,40                  | 5,28                  |                                 |                       |                       | 194681-1           | 22,50                 | 27,00                 |
| UH6350              |              |                       |                       | 220233620    | 15,60                 | 18,72                 | 222230641                       | 68,80                 | 82,56                 |                    |                       |                       |
| UH6540              | 223230631*   | 80,60                 | 96,72                 | 220233620    | 15,60                 | 18,72                 |                                 |                       |                       |                    |                       |                       |
| UH6570              | 194666-7     | 59,20                 | 71,04                 | 450490-1     | 4,40                  | 5,28                  |                                 |                       |                       | 194681-1           | 22,50                 | 27,00                 |
| UH6580              | 196688-3     | 118,40                | 142,08                | 450490-1     | 4,40                  | 5,28                  |                                 |                       |                       | 194681-1           | 22,50                 | 27,00                 |
| UH7580              | 194675-6     | 103,10                | 123,72                | 450490-1     | 4,40                  | 5,28                  |                                 |                       |                       | 194681-1           | 22,50                 | 27,00                 |

\* Solange Vorrat reicht

# GETRIEBEFETT



| Geeignet für   | Bestell-Nr. | Preis (€) exkl. MwSt. | Preis (€) inkl. MwSt. |
|--|-------------|-----------------------|-----------------------|
| DUN500W<br>sowie Anbauteile für DUX18/DUX16/UX01G mit Getriebe | 197439-7    | 7,10                  | 8,52                  |

## KABELHALTER

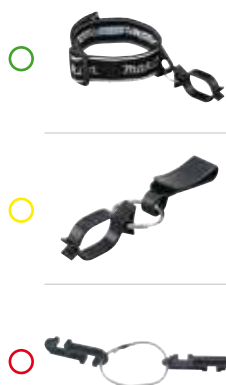

| Beschreibung         | Bestell-Nr. | Preis (€) exkl. MwSt. | Preis (€) inkl. MwSt. |
|----------------------|-------------|-----------------------|-----------------------|
| Kabelhalter Armband  | 194679-8    | 4,80                  | 5,76                  |
| Kabelhalter Gürtel   | 194677-2    | 1,80                  | 2,16                  |
| Kabelhalter Maschine | 158024-1    | 1,20                  | 1,44                  |

## MOTORSENSEN

### FADENKÖPFE



| Beschreibung                   | Kopf Ø (")    | Faden Ø (mm) | Geeignet für Modelle  | Bestell-Nr. | Preis (€) exkl. MwSt. | Preis (€) inkl. MwSt. |
|--------------------------------|---------------|--------------|---|-------------|-----------------------|-----------------------|
| Automatik                      |               |              | RBC420E   | B-01965*    | 37,00                 | 44,40                 |
| Automatik                      | 4             | 2,4 x 3 m    | RST250, ER2550LH, ER400MP, ER2600L  | B-03006     | 25,50                 | 30,60                 |
| Ultra-Automatik                | 4             | 2,4 x 3 m    | BBC231U/BC231UD/DBC260U/EBH252U/EBH253U/EM2650UH/EM2651UH/EBH341U/RBC2100/RBC2500/RBC3101/BUR182/DUR182/EM2600/DUR187L/DUR187U/DUR188U  | B-02945     | 34,70                 | 41,64                 |
| Halbautomatik                  | 4             | 2,0 x 3 m    | DUR184/DUR189   | 198971-4    | 20,00                 | 24,00                 |
| Ultra-Automatik                | 6             | 3,0 x 2 m    | RBC420E/EBH341U/EM4350UH/EM4351UH/EM4350RH/EM3400U  | A-81658     | 44,30                 | 53,16                 |
| Halbautomatik 4R               | 4             | 2,4 x 3 m    | RST250/ER2550LH/ER2600L   | A-89137     | 27,10                 | 32,52                 |
| Bump and Feed                  | 5             | 2,4 x 3 m    | EBH252U/L, EBH253U/L, EM2650UH/LH, EM2651UH/LH, EM3400U/L, EBH340U, EBH341U/L/R, EM4350UH/LH/RH, EM4351UH, RBC411U, RBC412U, RBC413U, RBC414U, EM400MP, EM401MP, UR101C, UR201C | B-05131     | 25,50                 | 30,60                 |
| Halbautomatik                  | 6             | 3,0 x 3 m    | EBH341R/EBH341U   | 197030-1    | 39,20                 | 47,04                 |
| Halbautomatik Fadenkopfeinsatz |               | 1,65 x 8 m   | UR3000  | DA00000001  | 7,60                  | 9,12                  |
| Halbautomatik                  |               | 1,65 x 8 m   | BUR181/DUR181   | 196146-9*   | 7,10                  | 8,52                  |
| Halbautomatik                  | 3             | 1,65 x 8 m   | UR100D  | 198854-8    | 16,70                 | 20,04                 |
| Halbautomatik                  | 4 low profile | 2,0 x 3 m    | DUR365U/DUR366L/DUR368/DUR369   | 197296-3    | 27,10                 | 32,52                 |
| Halbautomatik                  | 4             | 2,4 x 3 m    | DUR365U/DUR366L/DUR368/DUR369   | 197993-1    | 15,60                 | 18,72                 |
| Comfort Trim                   | 4,4           | 2,4 x 3,6 m  | DUR365U/DUR366L/DUR368/DUR369/UR002G/UR003G   | 196324-1    | 24,00                 | 28,80                 |
| Ersatzteil-Fadenkopf           |               | 2,0 x 3 m    | UR3500/UR3501   | YA00000649  | 7,90 ET               | 9,48                  |

\* Solange Vorrat reicht

## FADENKÖPFE EXPRESS

Fadenkopf mit einfacher Wickelmechanik.

Express-Fadenköpfe müssen zum Einsetzen des Fadens nicht geöffnet werden.

|  | Kopf Ø<br>(""/mm) | Faden Ø<br>(mm) | Gewinde    | Geeignet für Modelle  | Bestell-Nr. | Preis (€)<br>exkl. MwSt. | Preis (€)<br>inkl. MwSt. |
|--|-------------------|-----------------|------------|---|-------------|--------------------------|--------------------------|
|    | 4 / 102           | 2,0             | M8x1,25LH  | DUR187L, DUR187U,<br>DUR188L, DUR188U   | 191D91-7    | 14,40                    | 17,28                    |
|    | 4 / 102           | 2,0             | M8x1,25RH  | DUR184, DUR189  | 191D92-5    | 14,40                    | 17,28                    |
|    | 4 / 102           | 2,0             | M10x1,25LH | DUR190L, DUR190U,<br>DUR191L, DUR191U,<br>DUR365, DUR366, DUR368A,<br>DUR369A, DUR369L,<br>EM408MP, UR002G, UR003G,<br>UR101C, UR201C, UR202C | 191D89-4    | 15,60                    | 18,72                    |
|   | 4 / 102           | 2,4             | M10x1,25LH | DUR369A, DUR369L,<br>EBH252U, EBH253U, EM2651U,<br>EM400MP, EM404MP,<br>UR101C, UR201C  | 191D90-9    | 15,60                    | 18,72                    |
|  | 5 / 130           | 2,4             | M10x1,25LH | EBH341L, EHB341U, EM4350L,<br>EM4350R, EM4350U, EM4351U,<br>MS335C, RBC411, RBC412U,<br>RBC413U, RBC414U                                      | 191D93-3    | 21,30                    | 25,56                    |

### Standard-Fadenkopf

85 sek.





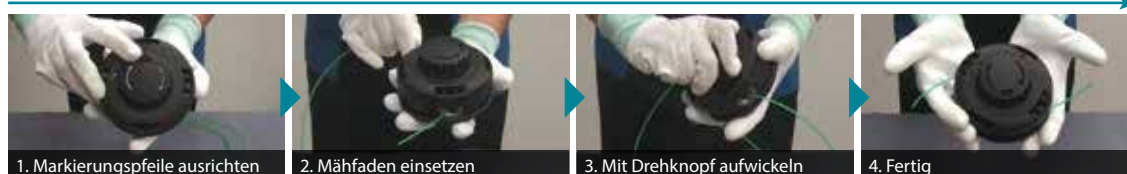

### Fadenkopf „Express“

35 sek.



➔ **Bis zu 58 %  
Zeitersparnis**

ERSATZFÄDEN

|   | Beschreibung                           | Faden Ø (mm) | Länge (m) | Geeignet für Modelle | Bestell-Nr. | Preis (€) exkl. MwSt. | Preis (€) inkl. MwSt. |
|---|--|--------------|-----------|----------------------|-------------|-----------------------|-----------------------|
|   | Lärmarm, blau, Kleeblatt-Querschnitt   | 1,65         | 15        | alle Motorsensen     | E-01731     | 3,60                  | 4,32                  |
|   |  | 1,65         | 30        | alle Motorsensen     | E-01747     | 6,60                  | 7,92                  |
|   | Lärmarm, grün, Kleeblatt-Querschnitt   | 2,0          | 15        | alle Motorsensen     | E-01769     | 4,00                  | 4,80                  |
|   |  | 2,0          | 30        | alle Motorsensen     | E-01775     | 7,60                  | 9,12                  |
|   | Lärmarm, orange, Kleeblatt-Querschnitt | 2,4          | 15        | alle Motorsensen     | E-01797     | 4,80                  | 5,76                  |
|   |  | 2,4          | 30        | alle Motorsensen     | E-01806     | 9,30                  | 11,16                 |
|  | Lärmarm, rot, Kleeblatt-Querschnitt    | 2,7          | 15        | alle Motorsensen     | E-01828     | 5,30                  | 6,36                  |
|   |  | 2,7          | 30        | alle Motorsensen     | E-01834     | 10,00                 | 12,00                 |



Mähfaden mit Kleeblatt-Querschnitt

mäht leiser und spart Energie

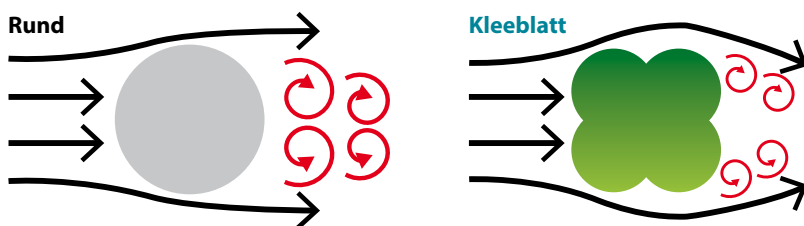

Die Kleeblattform erzeugt kleinere Luftwirbel, wodurch die Lärmentwicklung reduziert wird. Dank des verringerten Luftwiderstands erhöht sich zudem die Akkulaufzeit.

Mähfläche pro Akkuladung

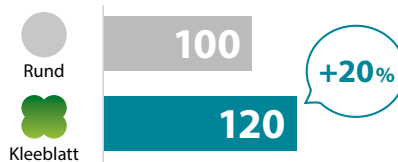

Lautstärke

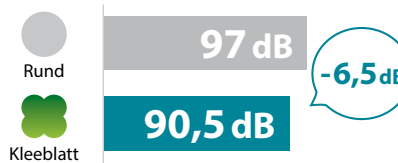

UMBAUSET AUF FADENKOPF FÜR DUR365U

|  | Inhalt  | Bestell-Nr. | Preis (€) exkl. MwSt. | Preis (€) inkl. MwSt. |
|--|---|-------------|-----------------------|-----------------------|
|  | Fadenkopfschutzhaube, Schelle, Schrauben, Wellenabdeckscheibe | 197295-5*   | 18,90                 | 22,68                 |

\* Fadenkopf Best.-Nr. B-05131



## KUNSTSTOFFMESSERKOPF

| Beschreibung                          | Geeignet für Modelle   | Bestell-Nr. | Preis (€) exkl. MwSt. | Preis (€) inkl. MwSt. |
|---------------------------------------|--|-------------|-----------------------|-----------------------|
| Kunststoffmesserkopf Ø 255 mm         | Alle Modelle mit Spindeldurchmesser M8x1.25RH, M8x1.25 LH, M10x1.25 LH | 198383-1    | 21,30                 | 25,56                 |
| Ersatzmesser 12 Stück                 | für Kunststoffmesserkopf 198383-1                                      | 198426-9    | 9,30                  | 11,16                 |
| Messerkopf mit einem Kunststoffmesser | UR100D   | 198848-3    | 15,60                 | 18,72                 |
| Ersatzmesser 5 Stück                  | für Kunststoffmesserkopf 198848-3                                      | 198851-4    | 4,80                  | 5,76                  |
| Kunststoffmesserkopf Ø 305 mm         | DUR369A/L  | 199868-0    | 30,60                 | 36,72                 |
| Ersatzmesser 12 Stück                 | für Kunststoffmesserkopf 199868-0                                      | 199870-3    | 27,10                 | 32,52                 |

## SCHLAGMESSER

### 2-ZAHN DICKICHTMESSER

Für hohes und starkes Gras, Wildwuchs, Gestrüpp und harte Ranken



| Zähne | Durchmesser (mm) | Geeignet für Modelle  | Bestell-Nr. | Preis (€) exkl. MwSt. | Preis (€) inkl. MwSt. |
|-------|------------------|---|-------------|-----------------------|-----------------------|
| 2     | 230              | EM3400U/EBH341U/EBH341R/<br>EM2600U/EM4350UH/EM4351UH/<br>DUR369A/DUR369L/UR101C/UR201C | 729029-4    | 10,00                 | 12,00                 |
| 2     | 255              | DUR369A/L   | 198345-9    | 10,80                 | 12,96                 |

### 3-ZAHN DICKICHTMESSER

Für hohes und starkes Gras, Wildwuchs, Gestrüpp und harte Ranken



| Zähne | Durchmesser (mm) | Geeignet für Modelle   | Bestell-Nr. | Preis (€) exkl. MwSt. | Preis (€) inkl. MwSt. |
|-------|------------------|--|-------------|-----------------------|-----------------------|
| 3     | 300              | DBC4010/DBC4510  | 385224130   | 20,00                 | 24,00                 |
| 3     | 230              | EBH252U/EBH253U/EM2650UH/EBH2651UH/<br>DUR368A/DUR368L/DUR369A/DUR369L | D-66020     | 10,00                 | 12,00                 |
| 3     | 257              | EBH341U/EM4350UH/EM4351UH/<br>EM4350RH/EM3400U/UR101C/UR201C           | D-66036     | 10,80                 | 12,96                 |
| 3     | 305              | EBH341U/EM4350UH/EM4351UH  | D-66042     | 11,60                 | 13,92                 |





## 4-ZAHN SCHLAGMESSER

Zum Mähen von hohem Gras und Wildwuchs

| Zähne | Durchmesser (mm) | Geeignet für Modelle  | Bestell-Nr. | Preis (€) exkl. MwSt. | Preis (€) inkl. MwSt. |
|-------|------------------|---|-------------|-----------------------|-----------------------|
| 4     | 255              | DBC4010/DBC4510   | 385224140   | 13,40                 | 16,08                 |
| 4     | 230              | BBC231U/BC231UD/RBC2500/<br>EBH252U/EM2650UH/EBH253U/<br>EM2651UH/RBC2100/EBH341U/<br>RBC420E/RBC3101/EBH341R/DBC260U/<br>DUR361U/DUR365U/DUR368A/DUR368L/<br>DUR369L/DUR369A/UR101C/UR201C | D-66008     | 8,70                  | 10,44                 |
| 4     | 230              | DUR361  | 195150-5*   | 7,10                  | 8,52                  |
| 4     | 255              | EBH341U/EBH341R/RBC420E/EM4350UH/<br>EM4351UH/EM4350RH/EM3400U  | B-14124     | 16,70                 | 20,04                 |
| 4     | 255              | EM3400U/L/DUR368A/DUR368L/<br>DUR369L/DUR369A/UR101C/UR201C   | D-66014     | 9,30                  | 11,16                 |

\* Solange Vorrat reicht

## 8-ZAHN WIRBELBLATT

Für starkes Gras und Wildwuchs aller Art



| Zähne | Durchmesser (mm) | Geeignet für Modelle  | Bestell-Nr. | Preis (€) exkl. MwSt. | Preis (€) inkl. MwSt. |
|-------|------------------|---|-------------|-----------------------|-----------------------|
| 8     | 230              | DBC260U/EBH252U/EBH253U/EBH341R/<br>EBH341U/EM2650UH/EM2651UH/<br>RBC2100/RBC2500/RBC3101/RBC420E | B-14130     | 12,50                 | 15,00                 |
| 8     | 255              | EBH341U/EM4350UH/EM4351UH/<br>EM4350RH/EM3400U  | 6418501900  | 22,50                 | 27,00                 |
| 8     | 255              | DBC4010/DBC4510   | 385224180   | 18,90                 | 22,68                 |

## MEISSELZAHNSÄGEBLATT

Für Buschwerk, dünne Baumstämme und Jungwuchspflege

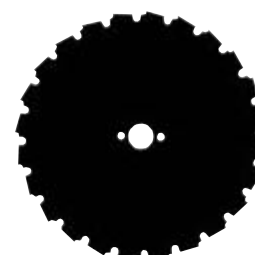

| Zähne | Durchmesser (mm) | Geeignet für Modelle | Bestell-Nr. | Preis (€) exkl. MwSt. | Preis (€) inkl. MwSt. |
|-------|------------------|----------------------|-------------|-----------------------|-----------------------|
| 24    | 225              | DBC4010/DBC4510      | 385224161   | 28,70                 | 34,44                 |

## SCHUTZHAUBEN

Bei Verwendung eines Fadenkopfes muss darauf geachtet werden, dass eine passende Fadenkopfschutzhaube oder eine zusätzliche Fadenkopfschutzleiste verwendet wird.



Messerschutzhaube



Messerschutzhaube



Messer/Fadenkopfschutzhaube



Fadenkopfschutzleiste

Symbolfotos

| Beschreibung                                      | Geeignet für Modelle   | Bestell-Nr. | Preis (€)<br>exkl. MwSt. | Preis (€)<br>inkl. MwSt. |
|---|--|-------------|--------------------------|--------------------------|
| Messer/Fadenkopfschutzhaube                       | DBC4510-D/DBC4010-D  | 010341612   | 55,00                    | ET 66,00                 |
| Schutzhaube speziell für<br>Meißelzahnsägeblätter | DBC4010-D/DBC4510-D  | 010341640   | 75,00                    | ET 90,00                 |
| Messerschutzhaube<br>mit Verlängerungsleiste      | DUR369A/DUR369L/UR101C/UR201C  | 191B54-1    | 14,10                    | ET 16,92                 |
| Messerschutzhaube flacher Typ                     | DUR368A/L  | 197294-7    | 22,50                    | 27,00                    |
| Fadenkopfschutzhaube                              | DUR365U/DUR366L  | 455926-5    | 8,50                     | ET 10,20                 |
| Messerschutzhaube                                 | DUR361U  | 455172-0    | 5,90                     | ET 7,08                  |
|   | DUR187U/DUR187L/DUR188U  | 457324-9    | 5,90                     | ET 7,08                  |
| Fadenkopfschutzhaube                              | DUR184L/DUR189   | 456651-1    | 5,90                     | ET 7,08                  |
|   | DUR181   | 453353-0    | 2,60                     | ET 3,12                  |
| Messerschutzhaube                                 | EBH341U/EM4350UH/EM4351UH/<br>EM4350RH                                       | 452259-9    | 6,40                     | ET 7,68                  |
| Messerschutzhaube                                 | EBH252U/EBH253U/EBH341U/<br>EM2650UH/EM2651UH                                | 452260-4    | 6,40                     | ET 7,68                  |
| Fadenkopfschutzleiste                             | EBH252U/EBH253U/EBH341U/<br>EM2650UH/EM2651UH/EM4350UH/<br>EM4351UH/EM4350RH | 135753-3    | 5,50                     | ET 6,60                  |
| Fadenkopfschutzhaube                              | ER2550LH   | 141015-9    | 11,30                    | ET 13,56                 |
| Messerschutzhaube                                 | EBH341R  | 6118002000  | 11,30                    | ET 13,56                 |
| Fadenkopfschutzhaube                              | EBH341R  | 176045800N  | 20,80                    | ET 24,96                 |
|   | RBC420E  | 6358008003* | PaA                      | PaA                      |
|   | RBC3101  | 6278011002  | 17,40                    | ET 20,88                 |
| Messer/Fadenkopfschutzhaube                       | DBC260U  | 6258064001  | 18,50                    | ET 22,20                 |
|   | RBC2500  | 6258060001* | PaA                      | PaA                      |
|   | RBC2100  | 6258061002  | 12,20                    | ET 14,64                 |
| Fadenkopfschutzleiste                             | BBC231U/BC231UD  | 140583-9    | 9,80                     | ET 11,76                 |
| Fadenkopfschutzhaube                              | RST250   | 6168004004  | 15,20                    | ET 18,24                 |
| Schutzhaube                                       | UR3500/UR3501  | YA00000653  | 5,50                     | ET 6,60                  |
| Fadenkopfschutzhaube                              | ER2600L  | DA00000630  | 7,90                     | ET 9,48                  |
| Schutzhaube                                       | EM3400U  | 451878-8    | 6,90                     | ET 8,28                  |
| Fadenkopfschutzhaube                              | EM3400U  | 140424-9    | 7,90                     | ET 9,48                  |
| Messerschutzhaube                                 | DUR190L/DUR190U/UR002G/UR003G  | 412392-9    | 4,70                     | ET 5,64                  |

\* Solange Vorrat reicht

## SCHULTERGUERTE



| Geeignet für Modelle  | Bestell-Nr. | Preis (€)<br>exkl. MwSt. | Preis (€)<br>inkl. MwSt. |
|---|-------------|--------------------------|--------------------------|
| BBC231U/BC231UD/EBH341U/EBH253U/<br>EBH252U/EM2650/EM2651UH   | 122906-3    | 27,10                    | 32,52                    |
| RBC420E/RBC3101/EM3400U   | 6417015003* | 32,60                    | 39,12                    |
| DBC260U   | 6247001001* | 37,00                    | 44,40                    |
| RBC2100/RBC2500   | 126012-6    | 7,60                     | 9,12                     |
| UR3000  | DA00000037  | 3,00                     | 3,60                     |
| BUR181/DUR181/BUR182/DUR182/DUR361U/<br>DUR365U/ER2600L/DUR184L/DUR187/DUR188/<br>DUR366/EX2650LH/DUX60 | 125516-5    | 7,60                     | 9,12                     |
| EM4350UH/EM4351UH   | 196129-9    | 53,10                    | 63,72                    |
| UR3500/UR3501   | YA00000639* | PaA                      | PaA                      |

\* Solange Vorrat reicht

# MULTIFUNKTIONSANTRIEBE

## TRIMMER-AUFSATZ ER400MP FÜR EX2650LH (SOLANGE VORRAT REICHT)

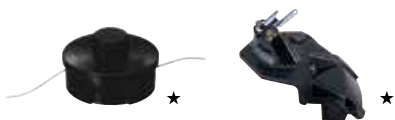

| Beschreibung  | Bestell-Nr. | Preis (€) exkl. MwSt. | Preis (€) inkl. MwSt. |
|---|-------------|-----------------------|-----------------------|
| <b>Trimmer-Aufsatz</b><br>Gewinde: M8 (Rechtsgewinde)<br>Maße (L x B x H): 703 x 270 x 402 mm | 195524-0    | 53,10                 | 63,72                 |
| Fadenkopf (★)   | A-89137     | 27,10                 | 32,52                 |
| Fadenkopfschutzhaube (★)  | 141015-9    | 11,30                 | ET 13,56              |

## MOTORSENSEN-AUFSATZ EM400MP FÜR EX2650LH (SOLANGE VORRAT REICHT)



| Beschreibung  | Bestell-Nr. | Preis (€) exkl. MwSt. | Preis (€) inkl. MwSt. |
|---|-------------|-----------------------|-----------------------|
| <b>Motorsensen-Aufsatz</b><br>Gewinde: M10 x 1.25 LH<br>Schnittbreite mit Mähfaden: 420 mm<br>Gewicht: 1 kg<br>Maße (L x B x H): 876 x 374 x 211 mm | 195650-5    | 80,60                 | 96,72                 |
| Fadenkopf (★)   | 195149-0    | 27,10                 | 32,52                 |
| Kunststoffmesserkopf  | 198383-1    | 21,30                 | 25,56                 |
| 2-Zahn Schlagmesser ø 230 mm  | 729029-4    | 10,00                 | 12,00                 |
| 3-Zahn Schlagmesser ø 230 mm  | D-66020     | 10,00                 | 12,00                 |
| 4-Zahn Schlagmesser ø 230 mm  | D-66008     | 8,70                  | 10,44                 |
| 8-Zahn Wirbelblatt ø 230 mm   | B-14130     | 12,50                 | 15,00                 |

## MOTORSENSEN-AUFSATZ EM404MP FÜR EX2650LH / DUX60 / UX01G



| Beschreibung  | Bestell-Nr. | Preis (€) exkl. MwSt. | Preis (€) inkl. MwSt. |
|---|-------------|-----------------------|-----------------------|
| <b>Motorsensen-Aufsatz</b><br>Gewinde: M10 x 1.25 LH<br>Schnittbreite mit Mähfaden: 420 mm<br>Gewicht: 1,5 kg<br>Maße (L x B x H): 876 x 392 x 225 mm | 198770-4    | 98,00                 | 117,60                |
| Fadenkopf (★)   | 197296-3    | 27,10                 | 32,52                 |
| Kunststoffmesserkopf  | 198383-1    | 21,30                 | 25,56                 |
| 2-Zahn Schlagmesser ø 230 mm  | 729029-4    | 10,00                 | 12,00                 |
| 3-Zahn Schlagmesser ø 230 mm  | D-66020     | 10,00                 | 12,00                 |
| 4-Zahn Schlagmesser ø 230 mm  | D-66008     | 8,70                  | 10,44                 |
| 8-Zahn Wirbelblatt ø 230 mm   | B-14130     | 12,50                 | 15,00                 |

★ = mitgeliefertes Zubehör

ET – Ersatzteil PaA – Preis auf Anfrage

## MOTORENSEN-AUFSATZ EM408MP



| Beschreibung  | Bestell-Nr. | Preis (€)<br>exkl. MwSt. | Preis (€)<br>inkl. MwSt. |
|---|-------------|--------------------------|--------------------------|
| <b>Motorsensen-Aufsatz</b><br>Gewinde: M10 x 1.25 LH<br>Schnittbreite mit Mähfaden: 300 mm<br>Gewicht: 1,4 kg<br>Maße (L x B x H): 880 x 320 x 196 mm | 191N31-5    | 98,00                    | 117,60                   |
| Fadenkopf (★)   | 191D89-4    | 15,60                    | 18,72                    |
| Kunststoffmesserkopf  | 198383-1    | 21,30                    | 25,56                    |
| 4-Zahn Schlagmesser ø 230 mm  | D-66008     | 8,70                     | 10,44                    |
| 8-Zahn Wirbelblatt ø 230 mm   | B-14130     | 12,50                    | 15,00                    |

## ROTORKLINGEN-AUFSATZ EM407MP

Lieferbar ab Sommer 2021



| Beschreibung   | Bestell-Nr. | Preis (€)<br>exkl. MwSt. | Preis (€)<br>inkl. MwSt. |
|--|-------------|--------------------------|--------------------------|
| <b>Rotorklingen-Aufsatz</b><br>Zwei gegenläufig rotierende Schneiden<br>Schnittbreite: 230 mm<br>Gewicht: 2,7 kg<br>Maße (L x B x H): 965 x 245 x 155 mm | 191M56-3    | PaA                      | PaA                      |
| Schneidklinge oben (★)   | SY00146013  | 31,90                    | 38,28                    |
| Schneidklinge unten (★)  | SY00146014  | 28,10                    | 33,72                    |
| Schutz (★)   | 412999-1    | 10,50                    | 12,60                    |

## MÄHBALKEN-AUFSATZ EN420MP



| Beschreibung  | Bestell-Nr. | Preis (€)<br>exkl. MwSt. | Preis (€)<br>inkl. MwSt. |
|---|-------------|--------------------------|--------------------------|
| <b>Mähbalken-Aufsatz</b><br>Länge: 250 mm, Gewicht: 2,6 kg<br>Winkeleinstellung: -90° bis +45° in 13 Positionen<br>Maße (L x B x H): 1.324 x 104 x 103 mm | 198054-0    | 200,00                   | 240,00                   |
| Messerschutz (★)  | 457036-4    | 3,30                     | 3,96                     |

★ = mitgeliefertes Zubehör

## HECKENSCHEREN-AUFSATZ EN401MP



★



| Beschreibung   | Bestell-Nr. | Preis (€)<br>exkl. MwSt. | Preis (€)<br>inkl. MwSt. |
|--|-------------|--------------------------|--------------------------|
| <b>Heckenscheren-Aufsatz</b><br>Länge: 535 mm, Gewicht: 2,8 kg<br>Max. Schnittleistung: 22 mm<br>Winkeleinstellung: -90° bis +45° in 13 Positionen<br>Maße (L x B x H): 1.500 x 130 x 111 mm | 196257-0    | 228,50                   | 274,20                   |
| Messerschutz (★)   | 028200039A  | 4,40                     | 5,28                     |

## HOCHENTASTER-AUFSATZ EY401MP



★



★



★



| Beschreibung   | Bestell-Nr. | Preis (€)<br>exkl. MwSt. | Preis (€)<br>inkl. MwSt. |
|--|-------------|--------------------------|--------------------------|
| <b>Hochentaster-Aufsatz</b><br>Schnittlänge: 25 cm<br>Kettenteilung: 3/8"<br>Nutbreite: 1,3 mm<br>Kettenöltank: 120 ml<br>Maße (L x B x H): 1.166 x 74 x 105 mm<br>Gewicht: 1,2 kg | 199929-6    | 200,00                   | 240,00                   |
| Schwert (★)  | 165695-7    | 13,40                    | 16,08                    |
| Kette (★)  | 196142-7    | 14,10                    | ET 16,92                 |
| Kettenschutz (★)   | 418845-6    | 2,10                     | 2,52                     |

## BODENKULTIVATOR-AUFSATZ KR400MP



★



★



| Beschreibung   | Bestell-Nr. | Preis (€)<br>exkl. MwSt. | Preis (€)<br>inkl. MwSt. |
|--|-------------|--------------------------|--------------------------|
| <b>Bodenkultivator-Aufsatz</b><br>Arbeitsbreite: 160 mm<br>Messer Ø: 232 mm<br>Gewicht: 2,9 kg<br>Maße (L x B x H): 965 x 235 x 264 mm | 195709-8    | 228,50                   | 274,20                   |
| Messer (★)   | 311020200N  | 53,10                    | 63,72                    |
| Schutz (★)   | XNR0000441  | 6,90                     | ET 8,28                  |

★ = mitgeliefertes Zubehör

ET – Ersatzteil PaA – Preis auf Anfrage



**KEHRBÜRSTEN-AUFSATZ BR400MP**



| Beschreibung  | Bestell-Nr. | Preis (€)<br>exkl. MwSt. | Preis (€)<br>inkl. MwSt. |
|---|-------------|--------------------------|--------------------------|
| <b>Kehrbürsten-Aufsatz</b><br>Arbeitsbreite: 600 mm<br>Bürsten-Ø: 250 mm<br>Gewicht: 6,3 kg<br>Maße (L x B x H): 1.145 x 600 x 362 mm | 199317-7    | 261,20                   | 313,44                   |

**GEBLÄSE-AUFSATZ UB400MP**



| Beschreibung   | Bestell-Nr. | Preis (€)<br>exkl. MwSt. | Preis (€)<br>inkl. MwSt. |
|--|-------------|--------------------------|--------------------------|
| <b>Gebälse-Aufsatz</b><br>Luftfördermenge: max. 14,3 m³/min<br>Luftgeschwindigkeit: max. 57,4 m/s<br>Gewicht: 1,7 kg<br>Maße (L x B x H): 810 x 175 x 185 mm | 191F65-0    | 137,70                   | 165,24                   |
| Endrohr (★)  | 459820-3    | 2,60                     | 3,12                     |
| Verjüngungsstück (★)   | 459821-1    | 5,10                     | 6,12                     |

**SCHAFTVERLÄNGERUNG LE400MP**



| Beschreibung                            | Bestell-Nr. | Preis (€)<br>exkl. MwSt. | Preis (€)<br>inkl. MwSt. |
|---|-------------|--------------------------|--------------------------|
| <b>Schaftverlängerung</b><br>Länge: 1 m | 191E24-8    | 72,50                    | 87,00                    |

★ = mitgeliefertes Zubehör

# GEBLÄSE

## ROHRE



| Beschreibung                      | Geeignet für Modelle                            | Bestell-Nr. | Preis (€) exkl. MwSt. | Preis (€) inkl. MwSt. |
|-----------------------------------|---|-------------|-----------------------|-----------------------|
| Rohr                              | BHX2500A/<br>BBX7600                            | 451752-0*   | 6,60                  | 7,92                  |
| Endrohr                           | RBL250/<br>BHX2500                              | 6609512200  | 17,80                 | 21,36                 |
| Rohr Ø 90 (lang)                  | EB7650TH/<br>EB7660TH/<br>EB5300TH/<br>EB5300WH | 197723-0    | 11,60                 | 13,92                 |
| Rohr Ø 90 (kurz)                  |   | 196912-4    | 7,60                  | 9,12                  |
| Endrohr 90-60 (hohe Schubkraft)   | EB7650TH/<br>EB7660TH                           | 454896-5    | 5,70                  | 6,84                  |
| Endrohr 90-70 (breite Schubkraft) |   | 455128-3    | 5,70                  | 6,84                  |
| Rohr (lang)                       | PM7650H/<br>BBX7600                             | 455632-2    | 8,70                  | 10,44                 |
| Rohr (kurz)                       |   | 455631-4    | 11,60                 | 13,92                 |

\* Solange Vorrat reicht

## DÜSEN



| Beschreibung        | Geeignet für Modelle                                 | Bestell-Nr. | Preis (€) exkl. MwSt. | Preis (€) inkl. MwSt. |
|---------------------|--|-------------|-----------------------|-----------------------|
| Flachdüse           | UB0800   | GT34103808  | 4,30                  | ET 5,16               |
|                     | UB0801   | GT00000012  | 6,60                  | 7,92                  |
|                     | EB7650TH/<br>EB7660TH                                | 454916-5    | 6,10                  | 7,32                  |
|                     | PM7651H  | 455634-8    | 9,30                  | 11,16                 |
| Runddüse Ø 90-62 mm | EB5300TH/<br>EB5300WH                                | 196911-6    | 6,10                  | 7,32                  |
|                     | EB5300TH/<br>EB5300WH                                | 198034-6    | 6,10                  | 7,32                  |
| Düsenverlängerung   | DUB362/<br>DUB363/<br>UB400MP/<br>UB401MP/<br>UB001C | 197888-8    | 11,60                 | 13,92                 |
| Flachdüse           |  | 197889-6    | 10,80                 | 12,96                 |

## DÜSEN ZUR MÜCKENBEKÄMPFUNG



| Beschreibung       | Geeignet für Modelle | Bestell-Nr. | Preis (€) exkl. MwSt. | Preis (€) inkl. MwSt. |
|--------------------|----------------------|-------------|-----------------------|-----------------------|
| 0,7 mm Durchmesser | PM7651H              | 196499-6    | 18,90                 | 22,68                 |
| 0,5 mm Durchmesser |                      | 196616-8    | 17,80                 | 21,36                 |

## VAKUUM-SET



| Beschreibung | Geeignet für Modelle            | Bestell-Nr. | Preis (€) exkl. MwSt. | Preis (€) inkl. MwSt. |
|--------------|---------------------------------|-------------|-----------------------|-----------------------|
| Vakuum-Set   | BHX2500A/<br>BHX2501/<br>RBL250 | 197235-3    | 80,60                 | 96,72                 |
|              | DUB363                          | 191E19-1    | 52,00                 | ET 62,40              |
| Saugrohr     | UB0800                          | GT31103808  | 25,50                 | 30,60                 |
| Auffangsack  | UB0800                          | GT31105808* | 18,90                 | 22,68                 |
| Saugrohr     | UB0801/EB-166                   | GT00000011  | 30,60                 | 36,72                 |
| Auffangsack  | UB0801                          | GT00000013* | 20,00                 | 24,00                 |

\* Solange Vorrat reicht



# HOCHDRUCKREINIGER

## PISTOLEN

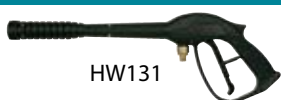

HW131

| Geeignet für Modelle | Bestell-Nr. | Preis (€) exkl. MwSt. | Preis (€) inkl. MwSt. |
|----------------------|-------------|-----------------------|-----------------------|
| HW1200/HW1300        | 197842-2    | 17,80                 | 21,36                 |
| HW101                | 40797       | 21,30                 | 25,56                 |
| HW102/HW111/HW112    | 3320152     | 10,80                 | 12,96                 |
| HW110/HW130          | 40718       | 30,60                 | 36,72                 |
| HW120                | 41847       | 59,20                 | 71,04                 |
| HW131                | 40728       | 39,20                 | 47,04                 |
| HW132                | 3640920     | 25,50                 | 30,60                 |
| HW140/HW151          | 41154       | 32,60                 | 39,12                 |

## LANZEN / VERLÄNGERUNGEN / ADAPTER



| Beschreibung                                | Geeignet für Modelle             | Bestell-Nr. | Preis (€) exkl. MwSt. | Preis (€) inkl. MwSt. |
|---|----------------------------------|-------------|-----------------------|-----------------------|
| Drehgelenk                                  | HW1200/HW1300                    | 197867-6    | 12,50                 | 15,00                 |
| Adapter für Zubehör von HW112/HW121         | HW1200/HW1300                    | 197853-7    | 5,70                  | 6,84                  |
| Verlängerungsset 4-tlg. (0,9 / 1,3 / 1,7 m) | HW1200/HW1300                    | 197870-7    | 41,80                 | 50,16                 |
| Lanze                                       | HW102/HW111/HW112                | 3320130     | 4,80                  | 5,76                  |
|   | HW110/HW130                      | 40720       | 15,60                 | 18,72                 |
|   | HW120                            | 3718        | 37,00                 | 44,40                 |
| Verlängerung für Bürsten                    | Alle Bürsten außer Artikel 40820 | 40057       | 18,90                 | 22,68                 |

## DÜSE - VARIABEL



| Beschreibung                        | Geeignet für Modelle | Bestell-Nr. | Preis (€) exkl. MwSt. | Preis (€) inkl. MwSt. |
|-------------------------------------|----------------------|-------------|-----------------------|-----------------------|
| Düse - variabler Strahl inkl. Lanze | HW1200/HW1300        | 197822-8    | 10,00                 | 12,00                 |
| Düse - Druckregulierbar inkl. Lanze | HW1200/HW1300        | 197876-5    | 20,00                 | 24,00                 |
| Düse - variabel inkl. Lanze         | HW101                | 40798       | 11,60                 | 13,92                 |
|                                     | HW102                | 3640640     | 3,60                  | 4,32                  |
|                                     | HW110                | 40796       | 17,80                 | 21,36                 |
| Düse - variabel                     | HW111/HW112          | 3640650     | 4,40                  | 5,28                  |
|                                     | HW120                | 3195        | 21,30                 | 25,56                 |
|                                     | HW130                | 40719       | 21,30                 | 25,56                 |
|                                     | HW131                | 40729       | 37,00                 | 44,40                 |
| Düse - variabel inkl. Lanze         | HW132                | 3641150     | 9,30                  | 11,16                 |
|                                     | HW140                | 40246       | 34,70                 | 41,64                 |
|                                     | HW151                | 40551       | 37,00                 | 44,40                 |

## HOCHDRUCKSCHLÄUCHE



| Länge (m) | Geeignet für Modelle | Bestell-Nr. | Preis (€) exkl. MwSt. | Preis (€) inkl. MwSt. |
|-----------|----------------------|-------------|-----------------------|-----------------------|
| 3         | HW101                | 40799       | 18,90                 | 22,68                 |
| 5         | HW102                | 3640630     | 14,40                 | 17,28                 |
| 5,5       | HW110                | 40807       | 28,70                 | 34,44                 |
| 5,5       | HW111/HW112          | 3640660     | 47,00                 | 56,40                 |
| 7,5       | HW130                | 40808       | 34,70                 | 41,64                 |
| 8         | HW120                | 3163270     | 200,00                | 240,00                |
| 8         | HW130                | 2620551     | 28,70                 | 34,44                 |
| 15        | HW131                | 40809       | 137,70                | 165,24                |
| 8         | HW132                | 3640960     | 76,50                 | 91,80                 |
| 10        | HW140/HW151          | 3083550     | 103,10                | 123,72                |
| 10        | HW1200/HW1300        | 123784-4    | 18,90                 | 22,68                 |

## HOCHDRUCKSCHLAUCHVERLÄNGERUNGEN



| Länge (m) | Geeignet für Modelle | Bestell-Nr. | Preis (€) exkl. MwSt. | Preis (€) inkl. MwSt. |
|-----------|----------------------|-------------|-----------------------|-----------------------|
| 5         | HW102                | 41179       | 32,60                 | 39,12                 |
| 8         | HW111/HW112/HW132    | 41181       | 88,80                 | 106,56                |
| 15        | HW120                | 40106*      | 209,10                | 250,92                |
| 8         | HW140/HW151          | 41183       | 88,80                 | 106,56                |

\* Ansaugen von Reinigungsmittel nicht mehr möglich

## ROTORDÜSE / SCHMUTZFRÄSE



| Beschreibung               | Geeignet für Modelle | Bestell-Nr. | Preis (€) exkl. MwSt. | Preis (€) inkl. MwSt. |
|----------------------------|----------------------|-------------|-----------------------|-----------------------|
| Schmutzfräse - inkl. Lanze | HW1200/HW1300        | 197824-4    | 10,80                 | 12,96                 |
|                            | HW102/HW111/HW112    | 41169       | 13,40                 | 16,08                 |
| Schmutzfräse               | HW110                | 40794       | 12,50                 | 15,00                 |
|                            | HW130                | 40721       | 18,90                 | 22,68                 |
|                            | HW131                | 40867       | 68,80                 | 82,56                 |
| Schmutzfräse - inkl. Lanze | HW132                | 41171       | 17,80                 | 21,36                 |
|                            | HW140/HW151          | 41173       | 80,60                 | 96,72                 |



## UNTERBODENDÜSEN



| Geeignet für Modelle | Bestell-Nr. | Preis (€) exkl. MwSt. | Preis (€) inkl. MwSt. |
|----------------------|-------------|-----------------------|-----------------------|
| HW1200/HW1300        | 198909-9    | 30,60                 | 36,72                 |
| HW110                | 40795       | 11,60                 | 13,92                 |
| HW130                | 40722       | 14,40                 | 17,28                 |

## DÜSEN FÜR REINIGUNGSMITTEL



| Beschreibung                            | Geeignet für Modelle | Bestell-Nr. | Preis (€) exkl. MwSt. | Preis (€) inkl. MwSt. |
|---|----------------------|-------------|-----------------------|-----------------------|
| Düse mit Reinigungsmittel-tank          | HW1200/HW1300        | 197886-2    | 15,60                 | 18,72                 |
|   | HW101                | 40800       | 10,80                 | 12,96                 |
|   | HW102                | 3640090     | 4,40                  | 5,28                  |
|   | HW110/HW130          | 40810       | 14,40                 | 17,28                 |
| Düse zum Auftragen von Reinigungsmittel | HW111/HW112/HW132    | 3640670     | 2,70                  | 3,24                  |

## BODENREINIGER



| Beschreibung                            | Geeignet für Modelle    | Bestell-Nr. | Preis (€) exkl. MwSt. | Preis (€) inkl. MwSt. |
|---|-------------------------|-------------|-----------------------|-----------------------|
| Bodenreiniger mit Reinigungsmittel-tank | HW110/HW130             | 41848       | 80,60                 | 96,72                 |
| Bodenreiniger                           | HW102/HW111/HW112/HW132 | 41175       | 68,80                 | 82,56                 |
| Bodenreiniger mit Reinigungsmittel-tank | HW131/HW140/HW151       | 41849       | 92,90                 | 111,48                |

## ANSCHLUSS SETS / WASSERFILTER



| Beschreibung               | Geeignet für Modelle  | Bestell-Nr. | Preis (€) exkl. MwSt. | Preis (€) inkl. MwSt. |
|----------------------------|---|-------------|-----------------------|-----------------------|
| Schlauchkupplung           | Alle HW   | 40725       | 13,40                 | 16,08                 |
| Wasseranschluss mit Filter | HW101/HW102/HW110/HW111/HW112/HW130/HW131/HW132/HW140/HW151 | 3082130     | 2,10                  | 2,52                  |
| Wasseranschluss mit Filter | HW1200/HW1300   | 197881-2    | 4,00                  | 4,80                  |
| Wasserfilter               | HW120   | 50713       | 17,80                 | 21,36                 |
| Selbstansaug-schlauch      | HW1200/HW1300   | 197873-1    | 28,70                 | 34,44                 |

## BÜRSTEN

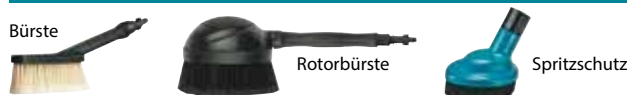

| Beschreibung                                 | Geeignet für Modelle                                   | Bestell-Nr. | Preis (€) exkl. MwSt. | Preis (€) inkl. MwSt. |
|--|--|-------------|-----------------------|-----------------------|
| Waschbürste spitze Form                      | HW1200/HW1300  | 197828-6    | 7,10                  | 8,52                  |
| Rotorbürste                                  | HW1200/HW1300  | 197831-7    | 14,40                 | 17,28                 |
| Spritzschutz-Bürstenaufsatz für Schmutzfräse | HW1200/HW1300  | 197864-2    | 17,80                 | 21,36                 |
| Rotorbürste                                  | HW110/ HW111/ HW112/ HW130/ HW131/ HW132/ HW140/ HW151 | 41187       | 41,80                 | 50,16                 |
| Bürste                                       | HW102/HW111/ HW112/HW130/ HW132/HW140/ HW151           | 41185       | 24,00                 | 28,80                 |

## ABFLUSSREINIGER



| Länge (m) | Geeignet für Modelle  | Bestell-Nr. | Preis (€) exkl. MwSt. | Preis (€) inkl. MwSt. |
|-----------|---|-------------|-----------------------|-----------------------|
| 15        | HW1200/HW1300   | 197840-6    | 28,70                 | 34,44                 |
| 16        | HW101/HW110/HW130   | 40819*      | 80,60                 | 96,72                 |
| 10        | HW101/HW102/HW110/HW111/HW112/HW130/HW131/HW132/HW140/HW151 | 41165       | 80,60                 | 96,72                 |

\* Solange Vorrat reicht

## REINIGUNGSMITTEL



| Beschreibung          | Geeignet für Modelle | Bestell-Nr. | Preis (€) exkl. MwSt. | Preis (€) inkl. MwSt. |
|-----------------------|----------------------|-------------|-----------------------|-----------------------|
| Universalreiniger 1 L | Alle HW              | 40724       | 20,00                 | 24,00                 |

# ERDBOHRER

## SCHNECKENBOHRER



| Beschreibung                         | Bohrer Ø (mm) | Bohrerlänge (mm) | Bestell-Nr. | Preis (€) exkl. MwSt. | Preis (€) inkl. MwSt. |
|--------------------------------------|---------------|------------------|-------------|-----------------------|-----------------------|
| Schneckenbohrer für Benzin-Erdbohrer | 80            | 800              | P-49155*    | 124,50                | 149,40                |
|                                      | 100           | 800              | P-49161*    | 130,60                | 156,72                |
|                                      | 120           | 800              | P-49177*    | 130,60                | 156,72                |
|                                      | 150           | 800              | P-49183*    | 130,60                | 156,72                |
|                                      | 200           | 800              | P-49208*    | 152,00                | 182,40                |
| Schneckenbohrer für Akku-Erdbohrer   | 100           | 800              | E-07294     | 76,50                 | 91,80                 |
|                                      | 150           | 800              | E-07303     | 92,90                 | 111,48                |
|                                      | 200           | 800              | E-07319     | 108,20                | 129,84                |



\* Solange Vorrat reicht

## SCHNEIDBACKEN





| Geeignet für Bohrertyp               | Geeignet für Bohrer Ø (mm) | Bestell-Nr. | Preis (€) exkl. MwSt. | Preis (€) inkl. MwSt. |
|--------------------------------------|----------------------------|-------------|-----------------------|-----------------------|
| Schneckenbohrer für Benzin-Erdbohrer | 80                         | BB600470    | 15,60                 | 18,72                 |
|                                      | 100                        | BB600150    | 16,70                 | 20,04                 |
|                                      | 150                        | BB600170    | 17,80                 | 21,36                 |
|                                      | 200                        | BB600180    | 18,90                 | 22,68                 |
| Schneckenbohrer für Akku-Erdbohrer   | 100                        | E-07630*    | 8,70                  | 10,44                 |
|                                      | 150                        | E-07646*    | 9,30                  | 11,16                 |
|                                      | 200                        | E-07652*    | 10,80                 | 12,96                 |

\* Set besteht aus 2 Stück Schneidbacken inkl. Befestigungsmaterial



## SCHAFTVERLÄNGERUNG



|  | Geeignet für Bohrertyp               | Länge (mm) | Bestell-Nr. | Preis (€) exkl. MwSt. | Preis (€) inkl. MwSt. |
|--|--------------------------------------|------------|-------------|-----------------------|-----------------------|
|  | Schneckenbohrer für Benzin-Erdbohrer | 400        | P-49214     | 68,80                 | 82,56                 |
|  | Schneckenbohrer für Akku-Erdbohrer   | 540        | E-07325     | 24,00                 | 28,80                 |

## ADAPTER UND ZUBEHÖR FÜR AKKU-ERDBOHRER

|  | Beschreibung                          | Geeignet für                                | Bestell-Nr. | Preis (€) exkl. MwSt. | Preis (€) inkl. MwSt. |
|--|---------------------------------------|---|-------------|-----------------------|-----------------------|
|   | Adapter A                             | Stihl Schneckenbohrer                       | 327684-2    | 32,60                 | 39,12                 |
|    | Adapter B                             | Makita Schneckenbohrer für Benzin-Erdbohrer | 327685-0    | 39,20                 | 47,04                 |
|   | Adapter D                             | Makita Schneckenbohrer für Akku-Erdbohrer   | 327687-6    | 28,70                 | 34,44                 |
|  | Fixierpin                             | Schneckenbohrer für Akku-Erdbohrer          | E-07331     | 2,70                  | 3,24                  |
|  | Griffset zum Umbau auf Akku-Erdbohrer | Akku-Winkelbohrmaschine DDA460              | 191P11-3    | 118,40                | 142,08                |

## VERTIKUTIERER

### WALZEN

|  | Beschreibung  | Geeignet für Modell | Bestell-Nr. | Preis (€) exkl. MwSt. | Preis (€) inkl. MwSt. |
|--|---|---------------------|-------------|-----------------------|-----------------------|
|  |   | UV3200              | 652024718   | 28,10                 | ET 33,72              |
|  |   | UV3600              | 652024746   | 26,50                 | ET 31,80              |
|  |   | UV3200              | 652024719   | 31,90                 | ET 38,28              |
|  |   | UV3600              | 652024750   | 19,60                 | ET 23,52              |
|  | Kombiwalze für Anwendung bei starkem Pflanzenwachstum. Lockert den Boden auf und entfernt Moos und Pflanzenreste von der Oberfläche | UV3600              | 652024749   | 79,00                 | ET 94,80              |

# RASENMÄHER

## MESSER



| Geeignet für Modelle  | Bestell-Nr. | Preis (€)<br>exkl. MwSt. | Preis (€)<br>inkl. MwSt. |
|---|-------------|--------------------------|--------------------------|
| ELM4610/ELM4611/ELM4612/ELM4613   | 671001461   | 16,30                    | ET 19,56                 |
| ELM4110   | 671001427   | 13,10                    | ET 15,72                 |
| ELM3711   | 671002549   | 9,80                     | ET 11,76                 |
| ELM3710   | 671014142   | 8,50                     | ET 10,20                 |
| ELM3311   | 671002550   | 9,10                     | ET 10,92                 |
| ELM3310   | 671142202   | 7,90                     | ET 9,48                  |
| PLM5600/PLM5600N/PLM5600N2  | 671002532   | 20,80                    | ET 24,96                 |
| PLM5120/PLM5121/PLM5121N2   | DA00000944  | 12,20                    | ET 14,64                 |
| PLM5113N2/PLM5113N/PLM5130N/PLM5102   | DA00000973  | 18,50                    | ET 22,20                 |
| PLM4622N/PLM4627N/PLM4628N/PLM4630N/PLM4631N/PLM4632N/<br>PLM4620/PLM4620N2/PLM4612/PLM4611/PLM4610/PLM4621 | 671014610   | 17,40                    | ET 20,88                 |
| PLM4110/PLM4120N  | 671001433   | 13,10                    | ET 15,72                 |
| DLM380  | 196863-1    | 10,50                    | ET 12,60                 |
| DLM382  | 191D41-2    | 10,50                    | ET 12,60                 |
| LM430D/DLM431   | 197761-2    | 11,30                    | ET 13,56                 |
| DLM432  | 191D43-8    | 12,20                    | ET 14,64                 |
| DLM460  | 199367-2    | 9,80                     | ET 11,76                 |
| ELM4121   | YA00000738  | 12,20                    | ET 14,64                 |
| ELM4620/ELM4621   | YA00000741  | 14,10                    | ET 16,92                 |
| ELM3320   | YA00000745  | 9,10                     | ET 10,92                 |
| ELM3720   | YA00000746  | 10,50                    | ET 12,60                 |
| ELM4120   | YA00000747  | 11,30                    | ET 13,56                 |
| DLM532/DLM533/DLM536/DLM537/LM001C  | 191D52-7    | 20,80                    | ET 24,96                 |
| DLM462  | 191D51-9    | 19,60                    | ET 23,52                 |



## MULCHKEILE

| Geeignet für Modelle                                    | Bestell-Nr. | Preis (€)<br>exkl. MwSt. | Preis (€)<br>inkl. MwSt. |
|---|-------------|--------------------------|--------------------------|
| ELM4611/ELM4610/PLM5102/PLM4612/PLM4611/PLM4610/PLM4110 | 671469001   | 15,60                    | 18,72                    |
| PLM5600/PLM5600N  | 671315001   | 25,00                    | ET 30,00                 |
| PLM5113N/PLM5130N                                       | 671509001   | 11,30                    | ET 13,56                 |
| PLM4627N/PLM4628N                                       | 671326001   | 15,60                    | 18,72                    |
| PLM4621/PLM4622N/PLM4621N/PLM4620/PLM4620N/PLM4620N2    | 671660001   | 9,80                     | ET 11,76                 |
| PLM4120N  | 671450001   | 6,40                     | ET 7,68                  |
| PLM5115   | 664140224   | 34,70                    | 41,64                    |
| DLM382/DLM432   | 191D46-2    | 11,60                    | 13,92                    |
| DLM533  | 127550-1    | 11,30                    | ET 13,56                 |
| DLM532/LM001C   | 127516-1    | 7,40                     | ET 8,88                  |
| DLM462  | 127515-3    | 9,80                     | ET 11,76                 |

# TRENNSCHLEIFER



## TRENNSCHEIBEN

| Scheiben Ø (mm) | Bohrungs Ø (mm) | Beschreibung | Geeignet für Modelle                | Bestell-Nr. | Preis (€) exkl. MwSt. | Preis (€) inkl. MwSt. |
|-----------------|-----------------|--------------|-------------------------------------|-------------|-----------------------|-----------------------|
| 405             | 20              | Stahl        | EK8100                              | 966161052   | 34,70                 | 41,64                 |
| 300             | 20              | Stein        | DPC6400                             | 966121120   | 10,80                 | 12,96                 |
| 350             | 20              |              | DPC7311/DPC7331/<br>EK6101/EK7301WS | 966141120   | 15,60                 | 18,72                 |
| 350             | 25,4            |              | EK7651H                             | 966144122   | 25,50                 | 30,60                 |
| 405             | 20              |              | EK8100                              | 966161022   | 34,70                 | 41,64                 |

\* Solange Vorrat reicht

## DIAMANTTRENNSCHEIBEN

Siehe Kapitel Trennen ab Seite 254!

## SONSTIGES ZUBEHÖR

|   | Beschreibung                                  | Geeignet für Modelle                        | Bestell-Nr.  | Preis (€) exkl. MwSt. | Preis (€) inkl. MwSt. |
|---|---|---|--------------|-----------------------|-----------------------|
|   | Tiefenbegrenzer                               | DPC6400/DPC7311/<br>DBC7331/EK7301WS        | 394362622*   | 144,90                | 173,88                |
|   | 1 Führungswagen DT2000WS                      | DPC6400/DPC7311/<br>DBC7331/EK7301WS        | 957394356    | 793,60                | 952,32                |
|   | 2 Basiswagen (nur Wagen)                      | DPC6400/DPC7311/<br>DBC7331/EK7301WS        | 394361621    | 331,50                | 397,80                |
|   | Adaptersatz                                   | DPC6400/DPC7311/<br>DBC7331/EK7301WS        | 394366612*   | 159,20                | 191,04                |
|    | 1 Druckwassertank 10l / 3-5 bar               | DPC6400/DPC7311/<br>DBC7331/EK7301WS        | 957802600    | 273,40                | 328,08                |
|   | 2 Wasserarmatur für Druck- und Fallwassertank | DPC6400/DPC7311/<br>DBC7331/EK7301WS        | 394365102    | 50,00                 | 60,00                 |
|    | Fallwassertankset 15l                         | DPC6400/DPC7311/<br>DBC7331/EK7301WS        | 394365622    | 228,50                | 274,20                |
|    | Winkeltankverschluss                          | DPC6400/DPC7311/<br>DBC7331/EK7301WS        | 010114081**  | 10,80                 | 12,96                 |
|    | Reduzierring                                  | DPC6400/DPC7311/<br>DBC7331/EK6101/EK7301WS | 394228121*** | 8,10                  | 9,72                  |















\* Geeignet für Basiswagen 394361621

\*\* Erleichtert das Nachfüllen von Kraftstoff bei Verwendung eines Führungswagens; solange Vorrat reicht

\*\*\* Reduziert von Ø 25,4 mm auf Ø 20 mm



# MOTORSPRÜHER EVH2000 / AKKU-SPRÜHER BVF104





|   | Beschreibung                 | Geeignet für Modelle | Bestell-Nr. | Preis (€)<br>exkl. MwSt. | Preis (€)<br>inkl. MwSt. |
|---|------------------------------|----------------------|-------------|--------------------------|--------------------------|
|     | Sprührohr                    | EVH2000              | 6909511501  | 18,90                    | 22,68                    |
|   |                              | BVF104               | 6959505801  | 16,70                    | 20,04                    |
|    | Rohrhalterung                | EVH2000 / BVF104     | 6909511104  | 2,10                     | 2,52                     |
|    | Flachstrahldüse              | EVH2000 / BVF104     | 6958028000  | 10,80                    | 12,96                    |
|    | Herbizid Düse                | EVH2000 / BVF104     | 6958011000  | 13,40                    | 16,08                    |
|    | Weitwinkel Herbizid Düse     | EVH2000 / BVF104     | 6908031000  | 15,60                    | 18,72                    |
|    | Doppeldüse Y-Form            | EVH2000 / BVF104     | 6958029000  | 14,40                    | 17,28                    |
|   | Weitwinkel Doppeldüse Y-Form | EVH2000 / BVF104     | 6958025000  | 27,10                    | 32,52                    |
|  | Doppelstrahldüse             | EVH2000              | 6949001000  | 32,60                    | 39,12                    |
|  | Doppeldüse U-Form            | EVH2000              | 6958018000  | 16,70                    | 20,04                    |
|  | Dreifachdüse                 | EVH2000              | 6909500100  | 28,70                    | 34,44                    |
|  | Vierfachdüse                 | EVH2000              | 6919500000  | 30,60                    | 36,72                    |
|  | Düse kompakt                 | EVH2000              | 6939025000  | 137,70                   | 165,24                   |
|   | Jet Sprühlanze               | EVH2000              | 6939024000  | 191,80                   | 230,16                   |
|   | Super Jet Sprühlanze         | EVH2000              | 6939028000  | 152,00                   | 182,40                   |

## WASSERPUMPEN

|   | Beschreibung                       | Geeignet für Modelle                       | Bestell-Nr. | Preis (€)<br>exkl. MwSt. | Preis (€)<br>inkl. MwSt. |
|---|------------------------------------|--|-------------|--------------------------|--------------------------|
|  | Saugschlauch 3 m                   | EW1050HX/EW1060HX                          | ME01676336  | 34,70                    | 41,64                    |
|  | Vorfilter                          | EPH1000X                                   | K000118193* | 18,90                    | 22,68                    |
|   |                                    | EW1050HX/EW1060HX                          | ME01689268  | 7,10                     | 8,52                     |
|  | Druckschlauch 8 m                  | EPH1000X                                   | K000117864* | 175,50                   | 210,60                   |
|   | Schlauchset (8 m mit Düse)         | EW1050HX/EW1060HX                          | B-10671     | 103,10                   | 123,72                   |
|  | Adapter für Tauchpumpe<br>24/32 mm | PF0610/PF0410/PF0300/<br>PF1010/PF0800     | 609024627   | 1,70                     | ET 2,04                  |
|  | Adapter für Tauchpumpe<br>55 mm    | PF1110                                     | 609024693   | 2,00                     | ET 2,40                  |
|   |                                    | Auslass-Adapter<br>24/32mm bzw. 1" Gewinde | PF1100      | 609024651                | 1,70                     |

\* Solange Vorrat reicht

## ÖLE / SCHMIERSTOFFE

|   | Beschreibung                                  | Bestell-Nr. | Preis (€)<br>exkl. MwSt. | Preis (€)<br>inkl. MwSt. |
|---|---|-------------|--------------------------|--------------------------|
|  | 4-Takt Motoröl 600ml HD 30                    | 980508620   | 4,80                     | 5,76                     |
|  | 2-Takt Öl 100ml 1:50                          | 980008606   | 2,40                     | 2,88                     |
|   | 2-Takt Öl 1l 1:50                             | 980008607   | 8,70                     | 10,44                    |
|  | 2-Takt Öl 1l 1:50 mit integriertem Messbecher | 980008612   | 13,40                    | 16,08                    |
|  | BIOTOP Sägekettenöl 1l                        | 980008610   | 7,60                     | 9,12                     |
|   | BIOTOP Sägekettenöl 5l                        | 980008611   | 34,70                    | 41,64                    |
|  | Gatteröl 5 Liter                              | 988003258   | 24,00                    | 28,80                    |

# WERKZEUGE

## VER-/ ENTNIETGERÄTE (SOLANGE VORRAT REICHT)

|   | Beschreibung                             | Geeignet für Ketten | Bestell-Nr. | Preis (€) exkl. MwSt. | Preis (€) inkl. MwSt. |
|---|--|---------------------|-------------|-----------------------|-----------------------|
|  | Verniergerät                             | Alle Ketten         | 950100411   | 98,00                 | 117,60                |
|  | Druckstück für Verniergerät              | 1/4" und 0,325"     | 950100424   | 7,10                  | 8,52                  |
|   |  | 3/8" und 0,404"     | 950100425   | 7,60                  | 9,12                  |
|  | Entnietgerät                             | Alle Ketten         | 950100310   | 118,40                | 142,08                |
|  | Durchtreiber für Entnietgeräte           |                     | 950100350   | 10,00                 | 12,00                 |
|  | Entnietwerkzeug für Hobelzahn Sägeketten |                     | 950112031   | 41,80                 | 50,16                 |

## MONTAGESCHLÜSSEL

|  | Beschreibung                           | Geeignet für Modelle   | Bestell-Nr. | Preis (€) exkl. MwSt. | Preis (€) inkl. MwSt. |
|--|--|--|-------------|-----------------------|-----------------------|
|  | Montageschlüssel Torx Gr.5 - SW19/SW14 | EBH341   | XNR0000080  | 9,30                  | 11,16                 |
|  | Montageschlüssel                       | EBH252U/EBH253U/EBH341R  | 783013-3    | 4,80                  | 5,76                  |
|  | Montageschlüssel SW10/SW16             | ER2550LH/EN4950H   | 782233-6    | 4,40                  | 5,28                  |
|  | Montageschlüssel                       | ER2600L  | DA00000457  | 1,20                  | 1,44                  |
|  |  | DPC6400/ DPC7311 / DPC7331/ HTS7500  | 941719140   | 3,60                  | 4,32                  |
|  | Schlüssel SW19/SW13                    | DCS230T  | 782023-7    | 2,10                  | 2,52                  |
|  |  | DCS3501/DCS4301/ DCS4600S/DCS4610/DCS460/ DCS520/DCS5000/DCS5121/ DCS5030/DCS6400/DCS6401/ DCS7300/DCS7900/DCS9010/ EA5000P/EA6100P/EA7900P/ EK6101/EK7301WS | 941719133*  | 4,80                  | 5,76                  |
|  | Montageschlüssel SW13/SW16             | EA3201S  | 782026-1    | 2,70                  | 3,24                  |
|  | Montageschlüssel SW 13/SW 16           | EA3500S/EA4300F  | 941713161   | 3,30                  | 3,96                  |
|  | Montageschlüssel SW13/SW16             | EA3100T/EA3110T  | MR00285731  | 10,00                 | 12,00                 |
|  | Montageschlüsseln SW21                 | Alle PLM   | 671001078   | 2,70                  | 3,24                  |
|  | Montageschlüssel SW 13/SW16            | EK7651H  | 941719132   | 4,80                  | 5,76                  |
|  | Montageschlüssel SW13/SW19             | EK8100WS   | 782028-7    | 2,10                  | 2,52                  |
|  | Schlüssel SW17/SW19                    | EM3400U  | 782235-2*   | 2,70                  | 3,24                  |

Symbolfotos

\* Solange Vorrat reicht



## GABELSCHLÜSSEL



| Beschreibung          | Geeignet für Modelle | Bestell-Nr. | Preis (€) exkl. MwSt. | Preis (€) inkl. MwSt. |
|-----------------------|----------------------|-------------|-----------------------|-----------------------|
| Gabelschlüssel SW8/10 | EBH341R              | 302040600N* | 3,60                  | 4,32                  |
| Gabelschlüssel SW16   | EB7660TH             | 782239-4    | 3,60                  | 4,32                  |

\* Solange Vorrat reicht

## WINKELSCHRAUBENDREHER



| Beschreibung               | Geeignet für Modelle | Bestell-Nr. | Preis (€) exkl. MwSt. | Preis (€) inkl. MwSt. |
|----------------------------|----------------------|-------------|-----------------------|-----------------------|
| Winkelschraubendreher Torx | EK8100WS             | 782025-3    | 1,50                  | 1,80                  |

## DOSIER-ÖFLASCHEN (LEER)



| Beschreibung     | Geeignet für Modelle | Bestell-Nr. | Preis (€) exkl. MwSt. | Preis (€) inkl. MwSt. |
|------------------|----------------------|-------------|-----------------------|-----------------------|
| Ölflasche 100 ml | Alle Modelle         | 242072-1    | 4,00                  | 4,80                  |

## WERKZEUGTASCHEN



| Beschreibung   | Geeignet für Modelle  | Bestell-Nr. | Preis (€) exkl. MwSt. | Preis (€) inkl. MwSt. |
|----------------|---|-------------|-----------------------|-----------------------|
| Werkzeugbeutel | EBH252U/<br>EBH253U/<br>EBH341U/<br>ER2550LH/<br>EN4950H  | 831304-7*   | 2,10                  | 2,52                  |
| Werkzeugtasche | EA3201S/<br>EA3500S/<br>DCS460/<br>EA4300F/<br>DCS5121/<br>EA5000P/<br>EA6100P/<br>DCS6401/<br>EA7900/<br>DPC6400/<br>DPC7311/<br>DPC7331/<br>HTS7500 | 950004002*  | 1,20                  | 1,44                  |
|                | EK7651H/<br>EK8100WS  | 831340-3*   | 2,70                  | 3,24                  |

\* Solange Vorrat reicht

## INNENSECHSKANTSCHLÜSSEL



| Beschreibung                  | Geeignet für Modelle   | Bestell-Nr. | Preis (€) exkl. MwSt. | Preis (€) inkl. MwSt. |
|-------------------------------|--|-------------|-----------------------|-----------------------|
| Innensechskantschlüssel Gr. 4 | EBH341R/<br>EBH252U/<br>EBH253U/<br>EBH341U/<br>ER2550LH/<br>EN4950H/<br>EM3400U | 060040000N* | 1,50                  | 1,80                  |
| Innensechskantschlüssel Gr. 5 | EBH252U/<br>EBH253U/<br>EBH341R/<br>EM2650UH/<br>EM2651UH                        | 783217-7*   | 0,60                  | 0,72                  |

\* Solange Vorrat reicht

## SCHRAUBENDREHER



| Beschreibung               | Geeignet für Modelle              | Bestell-Nr. | Preis (€) exkl. MwSt. | Preis (€) inkl. MwSt. |
|----------------------------|-----------------------------------|-------------|-----------------------|-----------------------|
| Schraubendreher (Vergaser) | EA3201S/<br>DCS7651H/<br>EK8100WS | 783012-5    | 0,90                  | 1,08                  |

## WERKZEUGSÄTZE



| Beschreibung | Geeignet für Modelle             | Bestell-Nr. | Preis (€) exkl. MwSt. | Preis (€) inkl. MwSt. |
|--------------|----------------------------------|-------------|-----------------------|-----------------------|
| Werkzeugsatz | DBC260U                          | 6119019001* | 10,80                 | 12,96                 |
|              | DPC6400/<br>DPC7311/<br>DPC7331  | 957004006   | 14,40                 | 17,28                 |
|              | RBL250/RST250                    | 5019001000  | 4,40                  | 5,28                  |
|              | BHX2500A/<br>BBX7600/<br>EVH2000 | 194717-6    | 4,40                  | 5,28                  |
|              | EPH1000X                         | 5929002000  | 4,40                  | 5,28                  |
|              | EK7651H                          | 195488-8    | 6,60                  | 7,92                  |

\* Solange Vorrat reicht

# ZÜNDKERZEN

| Modell   | Zündkerze |
|----------|-----------|
| BBA520   | G         |
| BBX7600  | B         |
| BHX2500A | B         |
| BHX2501  | B         |
| DBC260U  | E         |
| DBC4010  | A         |
| DBC4510  | A         |
| DCS230T  | B         |
| DCS3501  | A         |
| DCS4301  | A         |
| DCS460   | A         |
| DCS4610  | A         |
| DCS500   | A         |
| DCS5000  | A         |
| DCS5030  | A         |
| DCS5121  | A         |
| DCS520   | A         |
| DCS6400  | A         |
| DCS6401  | A         |
| DCS7300  | A         |
| DCS7900  | A         |
| DCS9010  | A         |
| DPC7331  | A         |
| EA3100T  | H         |
| EA3110T  | H         |
| EA3201S  | B         |

| Modell   | Zündkerze |
|----------|-----------|
| EA3500S  | B         |
| EA3601F  | K         |
| EA4300F  | B         |
| EA5000P  | A         |
| EA5600F  | A         |
| EA6100P  | A         |
| EA7900P  | A         |
| EB5300TH | I         |
| EB7650TH | B         |
| EB7660TH | I         |
| EBH252U  | D         |
| EBH253U  | D         |
| EBH341R  | B         |
| EBH341U  | D         |
| EE2650H  | D         |
| EG2250A  | J         |
| EG2850A  | J         |
| EG4550A  | J         |
| EG5550A  | J         |
| EG6050A  | J         |
| EH6000W  | B         |
| EH6000S  | B         |
| EH7500S  | B         |
| EH7500W  | B         |
| EK6101   | A         |
| EK7301WS | A         |

| Modell     | Zündkerze |
|------------|-----------|
| EK7651H    | I         |
| EK8100     | A         |
| EM2600     | E         |
| EM2650UH   | D         |
| EM2651UH   | D         |
| EM4350RH   | B         |
| EM4350UH   | B         |
| EM4351UH   | B         |
| EN4950H    | D         |
| EN4951SH   | D         |
| EPH1000X   | B         |
| ER2550LH   | D         |
| ER2600L    | E         |
| EVH2000    | B         |
| EW1050HX   | B         |
| EW1060HX   | B         |
| EX2650LH   | D         |
| EY2650H25H | D         |
| HTS7500    | C         |
| PM7651H    | B         |
| RBC2100    | E         |
| RBC2500    | F         |
| RBC3101    | F         |
| RBC420E    | E         |
| RST250     | F         |



| Zündkerze | Best.-Nr.  | Preis (€) exkl. MwSt. |    | Preis (€) inkl. MwSt. |
|-----------|------------|-----------------------|----|-----------------------|
| A         | 168517-0   | 2,00                  | ET | 2,40                  |
| B         | 168401-9   | 7,90                  | ET | 9,48                  |
| C         | 965603014  | 5,90                  | ET | 7,08                  |
| D         | 168534-0   | 6,40                  | ET | 7,68                  |
| E         | 650149661  | PaA                   |    | PaA                   |
| F         | 168662-1   | 6,90                  | ET | 8,28                  |
| G         | 451060     | 3,90                  | ET | 4,68                  |
| H         | MR00262483 | PaA                   |    | PaA                   |
| I         | 168652-4   | 4,70                  | ET | 5,64                  |
| J         | YA00000147 | 16,30                 | ET | 19,56                 |
| K         | 649500-1   | PaA                   |    | PaA                   |













## HANDWERKZEUG / ARBEITSAUSRÜSTUNG

## RATSCHEN / NÜSSE

fein verzahnte Ratsche mit 84 Zähnen, schlanke Kopfform, neigbar in 11 Positionen +/- 90°, Oberfläche Chromnickel beschichtet, Griff mit Gummieinlage für bessere Ergonomie

|   | Beschreibung                                 | Bestell-Nr. | Preis (€) exkl. MwSt. | Preis (€) inkl. MwSt. |
|---|--|-------------|-----------------------|-----------------------|
|     | Durchsteckratsche mit verstellbarem Kopf     | B-65626     | 32,60                 | 39,12                 |
|  | Durchsteckverlängerung 75 mm                 | B-65632     | 5,30                  | 6,36                  |
|  | Stecknussadapter 1/4"                        | B-65844     | 4,80                  | 5,76                  |
|  | Stecknussadapter 3/8"                        | B-65850     | 4,80                  | 5,76                  |
|  | Durchstecknuss SW 10 mm                      | B-65648     | 2,40                  | 2,88                  |
|   | Durchstecknuss SW 11 mm                      | B-65654     | 2,40                  | 2,88                  |
|   | Durchstecknuss SW 12 mm                      | B-65660     | 2,40                  | 2,88                  |
|   | Durchstecknuss SW 13 mm                      | B-65676     | 2,40                  | 2,88                  |
|   | Durchstecknuss SW 14 mm                      | B-65682     | 2,40                  | 2,88                  |
|   | Durchstecknuss SW 15 mm                      | B-65698     | 2,70                  | 3,24                  |
|   | Durchstecknuss SW 16 mm                      | B-65707     | 2,70                  | 3,24                  |
|   | Durchstecknuss SW 17 mm                      | B-65713     | 2,70                  | 3,24                  |
|   | Durchstecknuss SW 18 mm                      | B-65729     | 3,00                  | 3,60                  |
|   | Durchstecknuss SW 19 mm                      | B-65735     | 3,00                  | 3,60                  |
|  | 1/4" Bithalter mit Bajonett für 1/2" Antrieb | P-05941*    | 41,80                 | 50,16                 |

\* Nicht für Schlagschrauber geeignet!

## RATSCHENSETS

## 34-TLG. RATSCHENSET 1/4"



| Inhalt   | Bestell-Nr. | Preis (€)<br>exkl. MwSt. | Preis (€)<br>inkl. MwSt. |
|--|-------------|--------------------------|--------------------------|
| 1/4" 84-Zahn Ratsche<br>1/4" Bit-Adapter<br>1 x T-Griff<br>je 1 x Verlängerung: 75 mm, 150 mm<br>Sechskant-Nüsse: 4, 4.5, 5, 5.5, 6, 7, 8, 9, 10, 11, 12, 13 mm<br>Sechskant-Langnüsse: 5, 6, 7, 8, 9, 10, 11, 12, 13 mm<br>Torx-Bits: T8, T10, T15, T20, T25, T27, T30, T40x25 mm | B-65567     | 56,10                    | 67,32                    |

## 23-TLG. RATSCHENSET 1/2"



| Inhalt  | Bestell-Nr. | Preis (€)<br>exkl. MwSt. | Preis (€)<br>inkl. MwSt. |
|---|-------------|--------------------------|--------------------------|
| 1/2" 84-Zahn Ratsche<br>1 x Adapter 1/2" auf 3/8"<br>1 x Kardangelenke 1/2"<br>je 1 x Verlängerung 125 mm, 250 mm<br>Sechskant-Nüsse: 10, 11, 12, 13, 14, 15, 16, 17, 18, 19, 20, 21, 22, 23, 24, 27, 30, 32 mm | B-65589     | 108,20                   | 129,84                   |

## 14-TLG. DURCHSTECKRATSCHENSET







| Inhalt   | Bestell-Nr. | Preis (€)<br>exkl. MwSt. | Preis (€)<br>inkl. MwSt. |
|--|-------------|--------------------------|--------------------------|
| 1/4" 84-Zahn Ratsche<br>1/4" Bit-Adapter<br>1 x T-Griff<br>je 1 x Verlängerung: 75 mm, 150 mm<br>Sechskant-Nüsse: 4, 4.5, 5, 5.5, 6, 7, 8, 9, 10, 11, 12, 13 mm<br>Sechskant-Langnüsse: 5, 6, 7, 8, 9, 10, 11, 12, 13 mm<br>Torx-Bits: T8, T10, T15, T20, T25, T27, T30, T40x25 mm | B-65595     | 44,30                    | 53,16                    |

## 120-TLG. WERKZEUGSET



| Inhalt  | Bestell-Nr. | Preis (€)<br>exkl. MwSt. | Preis (€)<br>inkl. MwSt. |
|---|-------------|--------------------------|--------------------------|
| Ringgabelschlüssel 8, 10, 11, 12, 13, 14, 15 mm<br>Innensechskant-Schlüssel-Set 1.5, 2, 2.5, 3, 4, 5, 6, 8 mm<br>50 Stk. Bits 1/4" 25 mm PH, PZ, SL, HH, T, TH<br>Bithalter magnetisch 60 mm<br>Schraubführungshülse magnetisch 80 mm<br>Steckschlüsseleinsätze 1/4":<br>4, 4.5, 5, 5.5, 6, 7, 8, 9, 10, 11, 12, 13, 14 mm, E4, E5, E6, E7, E8<br>Steckschlüsseleinsätze 3/8":<br>8, 9, 10, 11, 12, 13, 14, 15, 16, 17, 18, 19, 20, 21 mm, E10, E11, E12, E14, E16, E18<br>Ratsche 3/8" 72-fach verzahnt<br>Zündkerzen-Steckschlüssel-Einsätze 1/2" 16 und 21 mm<br>Diverse Verlängerungen, Kardangelenke und Adapter | E-06616     | 108,20                   | 129,84                   |

GABEL - RING - ROLLGABELSCHLÜSSEL

|  | Beschreibung  | Merkmale   | Schlüssel-<br>weite (mm)                                       | Bestell-<br>Nr. | Preis (€)<br>exkl. MwSt. | Preis (€)<br>inkl. MwSt. |
|--|---|--|--|-----------------|--------------------------|--------------------------|
|    | Rollgabelschlüssel 150 mm   |  | 0 - 29   | B-65414         | 12,50                    | 15,00                    |
|  | Rollgabelschlüssel 200 mm   | robuste Ausführung mit großem Verstellbereich, ergonomische Griffform, Einstellskala metrisch/Zoll   | 0 - 36   | B-65420         | 15,60                    | 18,72                    |
|  | Rollgabelschlüssel 250 mm   |  | 0 - 38   | B-65436         | 18,90                    | 22,68                    |
|  | Rollgabelschlüssel 300 mm   |  | 0 - 43   | B-65442         | 25,50                    | 30,60                    |
|    | Rollgabelschlüssel 200 mm mit Durchsteckknarrenelementen und Nüssen | Rollgabelschlüssel und Durchsteckknarre inkl. 10-tlg. Durchstecknuss-Set. Nüsse mit Spezialgeometrie, geeignet zur Aufnahme von 6-Kant-, 12-Kant-, Außentorx-, Außenvielzahn- und Quadratschraubenköpfen | Rollgabel 0 - 36, Nüsse 10, 11, 12, 13, 14, 15, 16, 17, 18, 19 | B-65458         | 47,00                    | 56,40                    |
|   | Rollgabelschlüssel 250 mm mit Feststellfunktion                     | Spannbacken mit geriefelter Oberfläche für mehr Halt, Feststellfunktion erhöht die Klemmkraft auf das Doppelte. Einstellskala metrisch/Zoll  | 0 - 35   | B-65470         | 34,70                    | 41,64                    |
|  | Bördelmutter - Gabelschlüsselsatz 5 tlg.                            | Schlüssel in leicht gekröpfter Form mit offenem Sechskant mit Flankenangriff, für jede Art der Bördelverschraubung optimal geeignet. Gesenkgeschmiedet, Oberfläche Chromnickel beschichtet               | 9x11, 10x12, 13x14, 14x15, 18x19                               | B-65545         | 22,50                    | 27,00                    |
|  | Gabel-Ringschlüsselratschenset 8 tlg.                               | Ratschenfunktion auf der Ringseite, Schnellschraubfunktion auf der Gabelseite, Gesenkgeschmiedet, Oberfläche Chromnickel beschichte  | 8, 10, 12, 13, 14, 15, 17, 19                                  | B-65523         | 68,80                    | 82,56                    |



## ZANGEN

Schnellverstellung mittels Druckknopf, 24 Rasterungen für besonders einfaches Anpassen, Backenform ideal für Rohr und Sechskant, gummierter Griff



| Beschreibung                                       | Größe (mm) | Bestell-Nr. | Preis (€) exkl. MwSt. | Preis (€) inkl. MwSt. |
|--|------------|-------------|-----------------------|-----------------------|
| Wasserpumpenzange mit Schnellverstellung bis 37 mm | 180        | B-65741     | 32,60                 | 39,12                 |
| Wasserpumpenzange mit Schnellverstellung bis 49 mm | 240        | B-65757     | 37,00                 | 44,40                 |
| Wasserpumpenzange mit Schnellverstellung bis 68 mm | 300        | B-65763     | 50,00                 | 60,00                 |

## GEWINDESCHNEIDSET



| Beschreibung                         | Inhalt   | Bestell-Nr. | Preis (€) exkl. MwSt. | Preis (€) inkl. MwSt. |
|--------------------------------------|--|-------------|-----------------------|-----------------------|
| Gewinde-Bohr- und Schneidset 40-tlg. | Gewindebohrer von M3-M12<br>Gewindeschneideisen von M3-M12<br>Ratschenwendeeisen<br>Gewindebohreradapter<br>Gewindeschneideisenadapter<br>Gewindelehre | B-65838     | 130,60                | 156,72                |

## MESSER



| Type  | Bestell-Nr. | Preis (€) exkl. MwSt. | Preis (€) inkl. MwSt. |
|---|-------------|-----------------------|-----------------------|
| Abbrechklingenmesser mit Depot für 7 Ersatzklingen                                | D-65713     | 4,80                  | 5,76                  |
| Teppichklingenmesser mit Schnellwechselfunktion, Schnurschneider und Klingendepot | B-65785     | 14,40                 | 17,28                 |

## SCHRAUBENDREHER / INNENSECHSKANTSCHLÜSSEL

Innensechskantschlüssel im faltbaren Halter mit Gürtelclip, Kugelkopf bis 25° neigbar

Schraubendreher mit ergonomischem, rutschsicheren und ölresistenten Handgriff, magnetische Klinge, durchgängiger Sechskantschaft aus Cr-V Stahl, hohe Torsionssteifigkeit, Schlagkappe am Griffende



| Beschreibung   | Größe (mm)                     | Bestell-Nr. | Preis (€) exkl. MwSt. | Preis (€) inkl. MwSt. |
|--|--------------------------------|-------------|-----------------------|-----------------------|
| Innensechskantschlüsselset mit Kugelkopf 9 tlg.          | 1,5, 2, 2,5, 3, 4, 5, 6, 8, 10 | B-65894     | 10,80                 | 12,96                 |
| Schraubendreher mit durchgehendem Sechskantschaft        | PH1 x 75                       | B-66064     | 4,80                  | 5,76                  |
|  | PH2 x 100                      | B-66070     | 5,70                  | 6,84                  |
|  | PH3 x 150                      | B-66086     | 7,60                  | 9,12                  |
|  | PZ1 x 75                       | B-66092     | 4,80                  | 5,76                  |
|  | PZ2 x 100                      | B-66101     | 5,70                  | 6,84                  |
|  | PZ3 x 150                      | B-66117     | 7,60                  | 9,12                  |
| Schlitzschraubendreher mit durchgehendem Sechskantschaft | 5,5 x 75                       | E-04933     | 4,00                  | 4,80                  |
|  | 6,5 x 150                      | E-04949     | 5,30                  | 6,36                  |
|  | 8,0 x 200                      | E-04955     | 7,60                  | 9,12                  |



## SCHUTZBRILLEN

| Beschreibung                          | Bestell-Nr. | Preis (€) exkl. MwSt. | Preis (€) inkl. MwSt. |
|---------------------------------------|-------------|-----------------------|-----------------------|
| Schutzbrille mit Bügeln               | AL00000147  | 2,70                  | 3,24                  |
| Schutzbrille mit elastischem Kopfband | 192219-6    | 3,00                  | 3,60                  |



MASSBÄNDER



3,5 m  
B-57130



5,5 m  
B-57146



7,5 m  
B-57152



8 m  
P-72986\*



7,5 m mit Fallsicherung und Gürtelhalterung  
B-57174



10 m  
B-57168

Merkmale (modellabhängig)



Robuste DURACOAT-Beschichtung



Skala auf der Ober- und Unterseite



4-fach vernieteter Gleithaken



Dämpfer reduziert Belastung des Hakens beim Einrollen



Gleithakenschutz verhindert Verbiegen des Hakens



Matte Oberfläche für optimale Ablesbarkeit

| Beschreibung   | Skala                             | Länge (m) | Breite (mm) | Knickstabilität (m) | Oberfläche  | Bestell-Nr. | Preis (€) exkl. MwSt. | Preis (€) inkl. MwSt. |
|--|-----------------------------------|-----------|-------------|---------------------|---|-------------|-----------------------|-----------------------|
| Profi-Rollmaßband mit Gürtelclip, Gehäuse sturzresistent   | mm, beidseitig, Klasse II, CE     | 3,5       | 16          | 1,3                 | Duracoat beschichtet, blendfrei, matt                 | B-57130     | 8,70                  | 10,44                 |
| Profi-Rollmaßband mit Gürtelclip, Gehäuse sturzresistent, integrierter Gleithakenschutz, Gleithaken magnetisch, 4-fach vernietet | mm, beidseitig, Klasse II, CE     | 5,5       | 25          | 2,4                 | Duracoat beschichtet, blendfrei, matt                 | B-57146     | 18,90                 | 22,68                 |
| Profi-Rollmaßband mit Gürtelclip, Gehäuse sturzresistent, integrierter Gleithakenschutz, Gleithaken magnetisch, 4-fach vernietet | mm, beidseitig, Klasse II, CE     | 7,5       | 25          | 2,4                 | Duracoat beschichtet, blendfrei, matt                 | B-57152     | 24,00                 | 28,80                 |
| Profi-Rollmaßband mit Fallsicherung durch Gürtelclip und Spiralkabel   | mm, beidseitig, Klasse II, CE     | 7,5       | 25          | 2,4                 | Duracoat beschichtet, blendfrei, matt                 | B-57174     | 41,80                 | 50,16                 |
| Rollmaßband mit Gürtelclip und Handschleife, Gleithaken magnetisch, selbstsperrend   | mm/inch, einseitig, Klasse II, CE | 8         | 25          | 2,2                 | Nylon beschichtet                                     | P-72986*    | 14,40                 | 17,28                 |
| Profi-Rollmaßband mit Gürtelclip, Gehäuse sturzresistent, integrierter Gleithakenschutz, Gleithaken magnetisch, 4-fach vernietet | mm, beidseitig, Klasse II, CE     | 10        | 25          | 2,2                 | Silicacoat beschichtet, blendfrei, matt, beschreibbar | B-57168     | 28,70                 | 34,44                 |

\* Solange Vorrat reicht

## WERKZEUGTASCHEN UND -HALTER

### DIE NEUE KOLLEKTION

Wir freuen uns, Ihnen die Makita Werkzeugtaschen- und Werkzeughalter-Serie präsentieren zu können, die in einem modernen Design, voller intelligenter Lösungen und reich an einzigartiger Ausstattung geschaffen wurde.

Alle Produkte können mit anderen Elementen zu Zwei-in-Eins-, Drei-in-Eins- oder sogar All-in-One-Systemen zusammengefügt werden. Das Makita-Sortiment ist die perfekte Wahl, wenn es um die Aufbewahrung und den Transport von Werkzeugen geht.



### TECHNISCHE LÖSUNGEN UND AUSSTATTUNGSMERKMALE (AUSWAHL)



#### Strap-Belt-System

Schnellverschluss-Clips können einfach von der Werkzeugtasche entfernt werden. Der Gurt kann als Schultergurt oder als Werkzeuggürtel genutzt werden. Passt auf nahezu alle Werkzeugtaschen und Werkzeughalter.



#### Tool Loops System

Innovative Kunststoffschiene für Werkzeuge. Die Schiene erlaubt es Anwendern, die Werkzeuge in Schlaufen einzustecken, ohne diese anpassen zu müssen. Hochwertiges Material sorgt für Langlebigkeit und Stabilität der Schiene.



#### Anti-Slip-Solution

Minimiert Rutsch- und Sturzunfälle am Arbeitsplatz. Die hochwertigen Polypropylenbänder haben eine gummiartige Oberfläche, die das Werkzeug an Ort und Stelle hält und zusätzlichen Schutz bietet, um die Lebensdauer Ihrer Produkte zu verlängern.



#### 3L Technology

Die einzigartige 3-Lagen-Kombination aus Polyester und Schaum sorgt für zusätzliche Dämmung und Wasserdichtigkeit. Die sehr leichten Polypropyleneinlagen bestehen aus drei Verbundschichten, die in einer bestimmten Anordnung sicher miteinander verbunden sind.

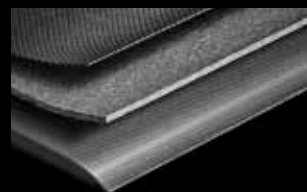

#### Belt-Loop Holder

Eine Kombination aus einem stabilen Ring und starkem Polyesterband. Diese Gürtelschlaufen lassen sich mit Leichtigkeit an nahezu jedem Gürtel anbringen. Leicht und flexibel kann ein Karabiner angehängt werden und beispielsweise als Werkzeug- oder Schlüsselhalter dienen.



#### Real Leather

Außen glatt mit innen gebürstetem Wildleder. Starkes Leder für eine lange Lebensdauer, jedoch weich und geschmeidig genug für einen dauerhaften Komfort, bei gleichzeitig hervorragender Festigkeit mit zusätzlicher Abriebfestigkeit.



GÜRTEL UND HOSENTRÄGER

NEUE KOLLEKTION



Schnellverschluss-Schulter-/Hüftgurt  
E-05290



Gürtelschlaufe 3er Pack  
E-05309



Gürtelschlaufe 6er Pack  
E-05315



Schwerlastgürtel mit Einhängerringen  
E-05321



Schnellverschlussgürtel  
E-05337



Schwerlast-Ledergürtel  
E-05343



Ledergürtel schwarz  
E-05359 / E-05365



Ledergürtel braun  
E-05371 / E-05387



Werkzeuggurt-Hosenträger  
E-05393



Hosenträger mit Clips  
E-05402



| Beschreibung                               | Details  | Bestell-Nr. | Preis (€) exkl. MwSt. | Preis (€) inkl. MwSt. |
|--|--|-------------|-----------------------|-----------------------|
| Schnellverschluss-Schulter- und Hüftgurt   | kann als Tragegurt oder Gürtel verwendet werden  | E-05290     | 10,80                 | 12,96                 |
| Gürtelschlaufe 3er Pack                    | zum individuellen Erweitern der Gürtelfunktion   | E-05309     | 5,70                  | 6,84                  |
| Gürtelschlaufe 6er Pack                    | zum individuellen Erweitern der Gürtelfunktion   | E-05315     | 10,00                 | 12,00                 |
| Schwerlastgürtel mit Einhängerringen       | gepolstert, zu kombinieren mit E-05393           | E-05321     | 41,80                 | 50,16                 |
| Schnellverschlussgürtel mit Gürtelschlaufe | 1.550 mm lang, 50 mm breit                       | E-05337     | 14,40                 | 17,28                 |
| Schwerlast-Ledergürtel mit Gürtelschlaufe  | doppelreihiger Dorn, 1.380 mm lang, 48 mm breit  | E-05343     | 27,10                 | 32,52                 |
| Ledergürtel schwarz M                      | 1.130 mm lang, 38 mm breit                       | E-05359     | 27,10                 | 32,52                 |
| Ledergürtel schwarz L                      | 1.330 mm lang, 38 mm breit                       | E-05365     | 27,10                 | 32,52                 |
| Ledergürtel braun M                        | 1.330 mm lang, 38 mm breit                       | E-05371     | 27,10                 | 32,52                 |
| Ledergürtel braun L                        | 1.130 mm lang, 38 mm breit                       | E-05387     | 27,10                 | 32,52                 |
| Werkzeuggurt-Hosenträger gepolstert        | mit Smartphonetasche, zu kombinieren mit E-05321 | E-05393     | 37,00                 | 44,40                 |
| Hosenträger mit Clips                      | längenverstellbar, passend für alle Hosen        | E-05402     | 21,30                 | 25,56                 |

KOFFER UND TASCHEN



Werkzeugkoffer variabel  
E-05418



Werkzeugkoffer variabel verstärkt  
E-05424



Werkzeugtasche offen  
E-05430



Werkzeugtasche mit Haube  
E-05446



Werkzeugtasche mit weiter Öffnung (34 Liter)  
E-05452



Werkzeugtasche mit weiter Öffnung (26 Liter)  
E-05468



Werkzeugtasche mit Zipfdeckel  
E-05496



Laptop- und Technikertasche  
E-05505



Werkzeugrucksack  
E-05511

| Beschreibung                                 | Details   | Bestell-Nr. | Preis (€) exkl. MwSt. | Preis (€) inkl. MwSt. |
|--|---|-------------|-----------------------|-----------------------|
| Werkzeugkoffer variabel                      | fester Boden, L x B x H: 510 x 300 x 310 mm         | E-05418     | 103,10                | 123,72                |
| Werkzeugkoffer variabel verstärkt            | L x B x H: 505 x 295 x 265 mm                       | E-05424     | 103,10                | 123,72                |
| Werkzeugtasche offen                         | fester Boden, L x B x H: 490 x 310 x 365 mm         | E-05430     | 72,50                 | 87,00                 |
| Werkzeugtasche mit Haube                     | fester Boden, L x B x H: 490 x 310 x 360 mm         | E-05446     | 98,00                 | 117,60                |
| Werkzeugtasche mit weiter Öffnung (34 Liter) | fester Boden, L x B x H: 510 x 295 x 280 mm         | E-05452     | 65,50                 | 78,60                 |
| Werkzeugtasche mit weiter Öffnung (26 Liter) | L x B x H: 440 x 240 x 250 mm                       | E-05468     | 59,20                 | 71,04                 |
| Werkzeugtasche mit Zipfdeckel                | L x B x H: 520 x 250 x 270 mm                       | E-05496     | 80,60                 | 96,72                 |
| Laptop- und Technikertasche                  | eine Seite Büro, eine Seite Werkzeug                | E-05505     | 137,70                | 165,24                |
| Werkzeugrucksack                             | fester Boden, mit übersichtlicher Innenorganisation | E-05511     | 130,60                | 156,72                |

NEUE KOLLEKTION



Rucksack wasserdicht mit Rollverschluss  
E-05555



Seesack wasserdicht mit Rollverschluss  
E-05561



Sporttasche wasserdicht mit Rollverschluss  
E-05577



Werkzeultasche universal  
E-05474



Werkzeultasche quadratisch  
E-05480



Werkzeug-Rolltasche  
E-05533



Werkzeugeinsatz für Kübel  
(Kübel nicht im Lieferumfang enthalten)  
E-05527



Kettensägentasche  
E-05549



Führungsschientasche  
E-05670 / E-05664 / E-10920 / E-10936

| Beschreibung                               | Details   | Bestell-Nr. | Preis (€) exkl. MwSt. | Preis (€) inkl. MwSt. |
|--|---|-------------|-----------------------|-----------------------|
| Rucksack wasserdicht mit Rollverschluss    | 14 L, L x B x H: 330 x 200 x 400 mm                 | E-05555     | 72,50                 | 87,00                 |
| Seesack wasserdicht mit Rollverschluss     | 35 L, L x B x H: 320 x 320 x 600 mm                 | E-05561     | 59,20                 | 71,04                 |
| Sporttasche wasserdicht mit Rollverschluss | 37 L, L x B x H: 610 x 300 x 250 mm                 | E-05577     | 76,50                 | 91,80                 |
| Werkzeultasche universal                   | Schultergurt auch als Gürtel einsetzbar             | E-05474     | 56,10                 | 67,32                 |
| Werkzeultasche quadratisch                 | multifunktional, gummierter Boden                   | E-05480     | 59,20                 | 71,04                 |
| Werkzeug-Rolltasche                        | mit übersichtlicher Innenorganisation               | E-05533     | 30,60                 | 36,72                 |
| Werkzeugeinsatz für Kübel                  | für Baueimer 10-12 L, 19 praktische Taschen         | E-05527     | 27,10                 | 32,52                 |
| Kettensägentasche                          | mit Hartbodeneinsatz, L x B x H: 900 x 270 x 260 mm | E-05549     | 68,80                 | 82,56                 |
| Führungsschientasche 1,0 m                 | mit Außenfach für Zwingen und Zubehör               | E-05670     | 41,80                 | 50,16                 |
| Führungsschientasche 1,4 / 1,5 m           | mit Außenfach für Zwingen und Zubehör               | E-05664     | 47,00                 | 56,40                 |
| Führungsschientasche 1,9 m                 | mit Außenfach für Zwingen und Zubehör               | E-10920     | 68,80                 | 82,56                 |
| Führungsschientasche 3,0 m                 | mit Außenfach für Zwingen und Zubehör               | E-10936     | 84,70                 | 101,64                |

GÜRTEL-WERKZEUGHALTER UND HOLSTER



Werkzeuggürtel mit 3 Taschen  
E-05169



Schwerlast-Gürteltaschen-Set  
E-05175



Schrauberholster  
E-05094



Knickschrauberholster  
E-05103



Schlagschrauberholster  
E-05119



Werkzeugtasche mit Schrauberholster  
E-05125



Werkzeugtasche mit 2 Fächern  
E-05131



Werkzeugtasche mit 3 Fächern  
E-05147



Werkzeugtasche universal  
E-05153



Werkzeugtasche Elektriker  
E-05181

| Beschreibung                              | Details                                      | Bestell-Nr. | Preis (€) exkl. MwSt. | Preis (€) inkl. MwSt. |
|---|--|-------------|-----------------------|-----------------------|
| Werkzeuggürtel mit 3 Taschen              | 3 Taschen, 5 Fächer, 30 Halterungen          | E-05169     | 103,10                | 123,72                |
| Schwerlast-Gürteltaschen-Set              | überkomplette Ausstattung für alle Ansprüche | E-05175     | 124,50                | 149,40                |
| Schrauberholster L/R                      | beidseitig verwendbar                        | E-05094     | 25,50                 | 30,60                 |
| Knickschrauberholster L/R                 | beidseitig verwendbar                        | E-05103     | 11,60                 | 13,92                 |
| Schlagschrauberholster L/R                | beidseitig verwendbar                        | E-05119     | 17,80                 | 21,36                 |
| Werkzeugtasche mit Schrauberholster L/R   | beidseitig verwendbar                        | E-05125     | 50,00                 | 60,00                 |
| Werkzeugtasche mit 2 Fächern              | H x L x B: 270 x 260 x 145 mm                | E-05131     | 34,70                 | 41,64                 |
| Werkzeugtasche mit 3 Fächern              | H x L x B: 270 x 320 x 145 mm                | E-05147     | 44,30                 | 53,16                 |
| Werkzeugtasche universal mit Hammerhalter | H x L x B: 270 x 290 x 145 mm                | E-05153     | 50,00                 | 60,00                 |
| Werkzeugtasche Elektriker                 | H x L x B: 310 x 250 x 125 mm                | E-05181     | 34,70                 | 41,64                 |





Nageltasche mit Hammerhalter  
E-05197



Werkzeugtasche verschließbar  
E-05206



Werkzeughalter  
universal  
E-05212



Werkzeughalter mit Hammerhalter  
E-05228



Hammerhalter mit Einklickfunktion  
E-05234



Hammer- und Axthalter  
E-05240



Werkzeughalter mit Clip  
E-05256



Messer- und Gartenscherehalter  
E-05262



Maßbandtasche  
E-05278



Stemmeisenhalter  
E-05284



| Beschreibung                      | Details  | Bestell-Nr. | Preis (€) exkl. MwSt. | Preis (€) inkl. MwSt. |
|-----------------------------------|--|-------------|-----------------------|-----------------------|
| Nageltasche mit Hammerhalter      | H x L x B: 185 x 180 x 105 mm                        | E-05197     | 22,50                 | 27,00                 |
| Werkzeugtasche verschließbar      | für z. B. 2 LXT-Akkus, H x L x B: 185 x 175 x 105 mm | E-05206     | 22,50                 | 27,00                 |
| Werkzeughalter universal          | Lage verstellbar                                     | E-05212     | 22,50                 | 27,00                 |
| Werkzeughalter mit Hammerhalter   | Lage verstellbar                                     | E-05228     | 21,30                 | 25,56                 |
| Hammerhalter mit Einklickfunktion | beweglich, sichert den Hammer automatisch            | E-05234     | 13,40                 | 16,08                 |
| Hammer- und Axthalter             | mit beweglicher Ringlasche aus Stahl                 | E-05240     | 14,40                 | 17,28                 |
| Werkzeughalter mit Clip           | nimmt z. B. den Bügelhaken von Schraubern auf        | E-05256     | 9,30                  | 11,16                 |
| Messer- und Gartenscherehalter    | H x L x B: 200 x 100 x 50 mm                         | E-05262     | 12,50                 | 15,00                 |
| Maßbandtasche                     | für Rollmaßbänder von 3 bis 10 m                     | E-05278     | 11,60                 | 13,92                 |
| Stemmeisenhalter                  | H x L x B: 270 x 100 x 60 mm                         | E-05284     | 15,60                 | 18,72                 |

KOMFORT-AUSSTATTUNG

NEUE KOLLEKTION



Smartphone-Gürteltasche  
E-05583



Thermoflasche mit Gürteltasche  
E-05599



Thermobecher mit Gürtelhalter  
E-05608



Lunchtasche  
E-05614  
(Nur verpackte Lebensmittel transportieren!)



Lunchtasche mit Tragegurt  
E-05620  
(Nur verpackte Lebensmittel transportieren!)



Arbeitsgilet  
E-05636



Knieschoner  
E-05642



Knieschoner verstärkt  
E-05658

| Beschreibung                   | Details  | Bestell-Nr. | Preis (€) exkl. MwSt. | Preis (€) inkl. MwSt. |
|--------------------------------|--|-------------|-----------------------|-----------------------|
| Smartphone-Gürteltasche        | mit Karabiner, für Smartphones bis ca. 178 x 78 mm | E-05583     | 16,70                 | 20,04                 |
| Thermoflasche mit Gürteltasche | Edelstahl, Inhalt 0,35 Liter                       | E-05599     | 30,60                 | 36,72                 |
| Thermobecher mit Gürtelhalter  | Edelstahl, Inhalt 0,4 Liter                        | E-05608     | 16,70                 | 20,04                 |
| Lunchtasche                    | isoliert, L x B x H: 330 x 180 x 210 mm            | E-05614     | 28,70                 | 34,44                 |
| Lunchtasche mit Tragegurt      | isoliert, L x B x H: 330 x 200 x 230 mm            | E-05620     | 47,00                 | 56,40                 |
| Arbeitsgilet                   | viele Taschen, Schlaufen und Verstellmöglichkeiten | E-05636     | 65,50                 | 78,60                 |
| Knieschoner                    | gummiertes Textilmaterial                          | E-05642     | 28,70                 | 34,44                 |
| Knieschoner verstärkt          | mit elastischer Kunststoffauflage                  | E-05658     | 44,30                 | 53,16                 |







## MAKPAC TRANSPORTSYSTEM

## MAKPAC-KOFFER

|   | Beschreibung  | Außenmaße<br>H x B x T (mm) | Innenmaße<br>H x B x T (mm) | Bestell-Nr. | Preis (€)<br>exkl. MwSt. | Preis (€)<br>inkl. MwSt. |
|---|---|-----------------------------|-----------------------------|-------------|--------------------------|--------------------------|
|    | MAKPAC Gr. 1  | 105x395x295                 | 72x377x277                  | 142770-6    | 31,90                    | 38,28                    |
|    | MAKPAC Gr. 2  | 157x395x295                 | 124x377x277                 | 821550-0    | 37,00                    | 44,40                    |
|    | MAKPAC Gr. 3  | 210x395x295                 | 176x375x277                 | 821551-8    | 41,80                    | 50,16                    |
|   | MAKPAC Gr. 4  | 315x395x295                 | 281x360x277                 | 821552-6    | 47,00                    | 56,40                    |
|  | MAKPAC-Kühlbox Gr. 3<br>mit Isolierauskleidung,<br>Volumen 11 l | 210x395x295                 | 160x345x245                 | 198254-2    | 76,50                    | 91,80                    |
|  | MAKPAC-Kühlbox Gr. 4<br>mit Isolierauskleidung,<br>Volumen 18 l | 315x395x295                 | 265x345x245                 | 198253-4    | 92,90                    | 111,48                   |
|  | Werkzeugbox offen (Typ 1)<br>– Höhe 145 mm                      | 210x395x295                 |                             | P-83836     | 56,10                    | 67,32                    |
|  | Werkzeugbox offen (Typ 2)<br>– Höhe 250 mm                      | 315x395x295                 |                             | P-83842     | 68,80                    | 82,56                    |
|   | Werkzeugkoffer  | 210x395x295                 |                             | P-84137     | 92,90                    | 111,48                   |





## MAKPAC-KOFFER MIT LADEN

|  | Beschreibung   | Außenmaße<br>H x B x T (mm) | Innenmaße<br>H x B x T (mm) | Bestell-Nr. | Preis (€)<br>exkl. MwSt. | Preis (€)<br>inkl. MwSt. |
|--|--|-----------------------------|-----------------------------|-------------|--------------------------|--------------------------|
|   | MAKPAC-Koffer Gr. 3 mit<br>2 x kleiner Lade,<br>1 x mittlerer Lade,<br>1 x großer Lade | 210x395x295                 |                             | P-84311     | 130,60                   | 156,72                   |
|   | MAKPAC-Koffer Gr. 3 mit<br>3 x 4 kleinen Laden   | 210x395x295                 |                             | P-84327     | 159,20                   | 191,04                   |
|   | MAKPAC-Koffer Gr. 3 mit<br>3 x 2 mittleren Laden                                       | 210x395x295                 |                             | P-84333     | 152,00                   | 182,40                   |
|  | MAKPAC-Koffer Gr. 4 mit<br>2 x kleiner Lade,<br>1 x mittlerer Lade,<br>2 x großer Lade | 315x395x295                 |                             | P-84349     | 183,60                   | 220,32                   |



## MAKPAC-INNENAUSSTATTUNG

|   | Beschreibung   | Bestell-Nr. | Preis (€)<br>exkl. MwSt. | Preis (€)<br>inkl. MwSt. |
|---|--|-------------|--------------------------|--------------------------|
|  | Rasterschaumstoff für individuelle<br>Aufbewahrungslösungen        | P-83705     | 18,90                    | 22,68                    |
|  | Einsatz mit farblich getrennten Boxen H=71 mm<br>und Deckelpolster | P-83652     | 30,60                    | 36,72                    |
|  | Einsatz mit 3 Fächern und 9 Trennstegen                            | P-83696     | 14,40                    | 17,28                    |
|  | Einsatz mit 12 Fächern   | P-83674     | 16,70                    | 20,04                    |
|   | Einsatz für bis zu 8 Stk. 18 V LXT-Akkus                           | 839742-7    | 6,90                     | ET 8,28                  |
|   | Einsatz für bis zu 12 Stk. 10,8 V / 12 V max CXT-Akkus             | 839726-5    | 6,90                     | ET 8,28                  |
|  | Wellenschaumstoffmatte für Deckel                                  | 198978-0    | 4,00                     | 4,80                     |
|  | 5 Boxen für Werkzeugkoffer P-84137                                 | P-84171     | 11,60                    | 13,92                    |

**MAKPAC-TRANSPORTHILFEN**

|   | Beschreibung  | Bestell-Nr. | Preis (€)<br>exkl. MwSt. | Preis (€)<br>inkl. MwSt. |
|---|---|-------------|--------------------------|--------------------------|
|  | Transporttrolley -<br>Traglast max. 125 kg (gerade Fläche) / 60 kg (Treppe) | TR00000001  | 159,20                   | 191,04                   |
|  | Transportwagen -<br>Traglast max. 100 kg                                    | P-83886     | 108,20                   | 129,84                   |
|   | Schultergurt mit schwarzem Polster  | 196817-8    | 4,00                     | 4,80                     |
|   | Schultergurt mit blauem Polster   | 161576-3    | 4,00                     | 4,80                     |
|  | Transportverbindung mit Trolleygriff<br>für VC2211/VC3210/VC3211            | 198599-8    | 47,00                    | 56,40                    |
|   | Transportverbindung für VC4210  | W107418357  | 28,70                    | 34,44                    |

**MAKPAC-ERSATZTEILE**

|   | Beschreibung                       | Bestell-Nr. | Preis (€)<br>exkl. MwSt. | Preis (€)<br>inkl. MwSt. |
|---|------------------------------------|-------------|--------------------------|--------------------------|
|  | Verschlusslasche schwarz, 1 Stück  | 453974-8    | 0,50                     | ET 0,60                  |
|  | Scharnierstift für Deckel, 1 Stück | 453972-2    | 0,15                     | ET 0,18                  |



## MAKPAC KOFFER-EINSÄTZE

| Modell | MAKPAC Typ | Einsatz Best.-Nr. | Preis (€) exkl. Mwst. | Preis (€) inkl. Mwst. | Modell | MAKPAC Typ | Einsatz Best.-Nr. | Preis (€) exkl. Mwst. | Preis (€) inkl. Mwst. | Modell  | MAKPAC Typ | Einsatz Best.-Nr. | Preis (€) exkl. Mwst. | Preis (€) inkl. Mwst. |
|--------|------------|-------------------|-----------------------|-----------------------|--------|------------|-------------------|-----------------------|-----------------------|---------|------------|-------------------|-----------------------|-----------------------|
| 4329   | 1          | 837803-7          | 6,90                  | ET 8,28               | DCS550 | 3          | 837628-9          | 6,90                  | ET 8,28               | DSS500  | 3          | 837628-9          | 6,90                  | ET 8,28               |
| 4350   | 1          | 837803-7          | 6,90                  | ET 8,28               | DCS551 | 3          | 838269-4          | 6,90                  | ET 8,28               | DSS610  | 3          | 837642-5          | 6,90                  | ET 8,28               |
| 4351   | 1          | 837803-7          | 6,90                  | ET 8,28               | DCS552 | 3          | 837628-9          | 6,90                  | ET 8,28               | DST110  | 2          | 837640-9          | 6,90                  | ET 8,28               |
| 9403   | 3          | 837652-2          | 6,90                  | ET 8,28               | DDA340 | 2          | 838040-6          | 6,90                  | ET 8,28               | DST220  | 2          | 837640-9          | 6,90                  | ET 8,28               |
| 9404   | 3          | 837653-0          | 6,90                  | ET 8,28               | DDA341 | 2          | 838040-6          | 6,90                  | ET 8,28               | DST221  | 2          | 837640-9          | 6,90                  | ET 8,28               |
| BBO180 | 2          | 837809-5          | 6,90                  | ET 8,28               | DDA350 | 2          | 838040-6          | 6,90                  | ET 8,28               | DTD111  | 2          | 838312-9          | 6,90                  | ET 8,28               |
| BCS550 | 3          | 837628-9          | 6,90                  | ET 8,28               | DDA351 | 2          | 838040-6          | 6,90                  | ET 8,28               | DTD134  | 2          | 837670-0          | 6,90                  | ET 8,28               |
| BDA340 | 2          | 838040-6          | 6,90                  | ET 8,28               | DDF083 | 2          | 837670-0          | 6,90                  | ET 8,28               | DTD136  | 2          | 837670-0          | 6,90                  | ET 8,28               |
| BDA341 | 2          | 838040-6          | 6,90                  | ET 8,28               | DDF343 | 2          | 837916-4          | 6,90                  | ET 8,28               | DTD137  | 2          | 837670-0          | 6,90                  | ET 8,28               |
| BDA350 | 2          | 838040-6          | 6,90                  | ET 8,28               | DDF446 | 2          | 837916-4          | 6,90                  | ET 8,28               | DTD146  | 2          | 837670-0          | 6,90                  | ET 8,28               |
| BDA351 | 2          | 838040-6          | 6,90                  | ET 8,28               | DDF448 | 2          | 837916-4          | 6,90                  | ET 8,28               | DTD147  | 2          | 837670-0          | 6,90                  | ET 8,28               |
| BDF343 | 2          | 837916-4          | 6,90                  | ET 8,28               | DDF453 | 2          | 837916-4          | 6,90                  | ET 8,28               | DTD148  | 2          | 837670-0          | 6,90                  | ET 8,28               |
| BDF441 | 2          | 837916-4          | 6,90                  | ET 8,28               | DDF456 | 2          | 837916-4          | 6,90                  | ET 8,28               | DTD152  | 2          | 837670-0          | 6,90                  | ET 8,28               |
| BDF442 | 2          | 837916-4          | 6,90                  | ET 8,28               | DDF458 | 2          | 837916-4          | 6,90                  | ET 8,28               | DTD153  | 2          | 837670-0          | 6,90                  | ET 8,28               |
| BDF446 | 2          | 837916-4          | 6,90                  | ET 8,28               | DDF459 | 2          | 837916-4          | 6,90                  | ET 8,28               | DTD154  | 2          | 837670-0          | 6,90                  | ET 8,28               |
| BDF448 | 2          | 837916-4          | 6,90                  | ET 8,28               | DDF470 | 2          | 837916-4          | 6,90                  | ET 8,28               | DTD170  | 2          | 837670-0          | 6,90                  | ET 8,28               |
| BDF451 | 2          | 837916-4          | 6,90                  | ET 8,28               | DDF480 | 2          | 837863-9          | 6,90                  | ET 8,28               | DTD171  | 2          | 837670-0          | 6,90                  | ET 8,28               |
| BDF452 | 2          | 837916-4          | 6,90                  | ET 8,28               | DDF481 | 2          | 837916-4          | 6,90                  | ET 8,28               | DTL060  | 2          | 837644-1          | 6,90                  | ET 8,28               |
| BDF453 | 2          | 837916-4          | 6,90                  | ET 8,28               | DDF482 | 2          | 837916-4          | 6,90                  | ET 8,28               | DTL061  | 2          | 837644-1          | 6,90                  | ET 8,28               |
| BDF454 | 2          | 837916-4          | 6,90                  | ET 8,28               | DDF483 | 2          | 837670-0          | 6,90                  | ET 8,28               | DTL062  | 2          | 837644-1          | 6,90                  | ET 8,28               |
| BDF456 | 2          | 837916-4          | 6,90                  | ET 8,28               | DDF484 | 2          | 837916-4          | 6,90                  | ET 8,28               | DTM50   | 3          | 837671-8          | 6,90                  | ET 8,28               |
| BDF458 | 2          | 837916-4          | 6,90                  | ET 8,28               | DDF485 | 2          | 837916-4          | 6,90                  | ET 8,28               | DTM51   | 3          | 837671-8          | 6,90                  | ET 8,28               |
| BDF459 | 2          | 837916-4          | 6,90                  | ET 8,28               | DDF486 | 2          | 837916-4          | 6,90                  | ET 8,28               | DTP141  | 2          | 837670-0          | 6,90                  | ET 8,28               |
| BFS451 | 2          | 837805-3          | 6,90                  | ET 8,28               | DDF487 | 2          | 837670-0          | 6,90                  | ET 8,28               | DTR180  | 4          | 839735-4          | 6,90                  | ET 8,28               |
| BGA450 | 3          | 837632-8          | 6,90                  | ET 8,28               | DF001G | 3          | 835F93-2          | PaA                   | ET PaA                | DTS130  | 2          | 837670-0          | 6,90                  | ET 8,28               |
| BGA452 | 3          | 837632-8          | 6,90                  | ET 8,28               | DF002G | 2          | 835U77-0          | PaA                   | ET PaA                | DTW1001 | 2          | 837645-9          | 6,90                  | ET 8,28               |
| BGD800 | 2          | 837806-1          | 6,90                  | ET 8,28               | DFN350 | 2          | 835B51-4          | PaA                   | ET PaA                | DTW1002 | 3          | 837645-9          | 6,90                  | ET 8,28               |
| BHP343 | 2          | 837916-4          | 6,90                  | ET 8,28               | DFS451 | 2          | 837805-3          | 6,90                  | ET 8,28               | DTW190  | 2          | 837670-0          | 6,90                  | ET 8,28               |
| BHP441 | 2          | 837916-4          | 6,90                  | ET 8,28               | DFS452 | 2          | 837805-3          | 6,90                  | ET 8,28               | DTW250  | 2          | 837670-0          | 6,90                  | ET 8,28               |
| BHP442 | 2          | 837916-4          | 6,90                  | ET 8,28               | DGA450 | 3          | 837632-8          | 6,90                  | ET 8,28               | DTW251  | 2          | 837670-0          | 6,90                  | ET 8,28               |
| BHP446 | 2          | 837916-4          | 6,90                  | ET 8,28               | DGA452 | 3          | 837632-8          | 6,90                  | ET 8,28               | DTW281  | 2          | 837670-0          | 6,90                  | ET 8,28               |
| BHP448 | 2          | 837916-4          | 6,90                  | ET 8,28               | DGA504 | 3          | 838175-3          | 6,90                  | ET 8,28               | DTW285  | 2          | 837670-0          | 6,90                  | ET 8,28               |
| BHP451 | 2          | 837916-4          | 6,90                  | ET 8,28               | DGA506 | 3          | 838175-3          | 6,90                  | ET 8,28               | DTW300  | 2          | 835L10-8          | PaA                   | ET PaA                |
| BHP452 | 2          | 837916-4          | 6,90                  | ET 8,28               | DGA511 | 3          | 838175-3          | 6,90                  | ET 8,28               | DTW450  | 3          | 837645-9          | 6,90                  | ET 8,28               |
| BHP453 | 2          | 837916-4          | 6,90                  | ET 8,28               | DGA513 | 3          | 838175-3          | 6,90                  | ET 8,28               | DTW700  | 3          | 837645-9          | 6,90                  | ET 8,28               |
| BHP454 | 2          | 837916-4          | 6,90                  | ET 8,28               | DGA514 | 3          | 838175-3          | 6,90                  | ET 8,28               | DTW701  | 3          | 837645-9          | 6,90                  | ET 8,28               |
| BHP456 | 2          | 837916-4          | 6,90                  | ET 8,28               | DGA517 | 3          | 838175-3          | 6,90                  | ET 8,28               | DTW800  | 3          | 837645-9          | 6,90                  | ET 8,28               |
| BHP458 | 2          | 837916-4          | 6,90                  | ET 8,28               | DGA519 | 3          | 838175-3          | 6,90                  | ET 8,28               | DWD181  | 2          | RN32741155        | PaA                   | ET PaA                |
| BHP459 | 2          | 837916-4          | 6,90                  | ET 8,28               | DGD800 | 2          | 837806-1          | 6,90                  | ET 8,28               | GA005G  | 4          | 835E79-0          | PaA                   | ET PaA                |
| BHR162 | 3          | 838109-6          | 6,90                  | ET 8,28               | DHP343 | 2          | 837916-4          | 6,90                  | ET 8,28               | GA013G  | 4          | 835E79-0          | PaA                   | ET PaA                |
| BHR202 | 3          | 837634-4          | 6,90                  | ET 8,28               | DHP446 | 2          | 837916-4          | 6,90                  | ET 8,28               | GA023G  | 4          | 835E79-0          | PaA                   | ET PaA                |
| BHR241 | 3          | 837641-7          | 6,90                  | ET 8,28               | DHP448 | 2          | 837916-4          | 6,90                  | ET 8,28               | GA026G  | 4          | 835E79-0          | PaA                   | ET PaA                |
| BHR243 | 4          | 837649-1          | 6,90                  | ET 8,28               | DHP453 | 2          | 837916-4          | 6,90                  | ET 8,28               | GA029G  | 4          | 835E79-0          | PaA                   | ET PaA                |
| BHR261 | 4          | 837650-6          | 6,90                  | ET 8,28               | DHP456 | 2          | 837916-4          | 6,90                  | ET 8,28               | GA032G  | 4          | 835E79-0          | PaA                   | ET PaA                |
| BHR262 | 4          | 837650-6          | 6,90                  | ET 8,28               | DHP458 | 2          | 837916-4          | 6,90                  | ET 8,28               | HP001G  | 3          | 835F93-2          | PaA                   | ET PaA                |
| BHS630 | 4          | 837635-2          | 6,90                  | ET 8,28               | DHP459 | 2          | 837916-4          | 6,90                  | ET 8,28               | HP002G  | 2          | 835U77-0          | PaA                   | ET PaA                |
| BJN161 | 2          | 837678-4          | 6,90                  | ET 8,28               | DHP470 | 2          | 837916-4          | 6,90                  | ET 8,28               | HP2050  | 1          | 838039-1          | 6,90                  | ET 8,28               |
| BJV140 | 2          | 837639-4          | 6,90                  | ET 8,28               | DHP480 | 2          | 837863-9          | 6,90                  | ET 8,28               | HP2051  | 1          | 838039-1          | 6,90                  | ET 8,28               |
| BJV180 | 2          | 837639-4          | 6,90                  | ET 8,28               | DHP481 | 2          | 837916-4          | 6,90                  | ET 8,28               | HP2070  | 1          | 838039-1          | 6,90                  | ET 8,28               |
| BKP180 | 3          | 837808-7          | 6,90                  | ET 8,28               | DHP482 | 2          | 837916-4          | 6,90                  | ET 8,28               | HP2071  | 1          | 838039-1          | 6,90                  | ET 8,28               |
| BO4900 | 2          | 837675-0          | 6,90                  | ET 8,28               | DHP483 | 2          | 837670-0          | 6,90                  | ET 8,28               | HR001G  | 4          | 835C84-5          | PaA                   | ET PaA                |
| BO5030 | 2          | 837874-4          | 5,50                  | ET 6,60               | DHP484 | 2          | 837916-4          | 6,90                  | ET 8,28               | HR002G  | 4          | 835C84-5          | PaA                   | ET PaA                |
| BO5031 | 2          | 837874-4          | 5,50                  | ET 6,60               | DHP485 | 2          | 837916-4          | 6,90                  | ET 8,28               | HR003G  | 4          | 835C84-5          | PaA                   | ET PaA                |
| BO5041 | 2          | 837874-4          | 5,50                  | ET 6,60               | DHP486 | 2          | 837916-4          | 6,90                  | ET 8,28               | HR140D  | 2          | 839245-1          | 6,90                  | ET 8,28               |
| BO6030 | 3          | 837654-8          | 6,90                  | ET 8,28               | DHP487 | 2          | 837670-0          | 6,90                  | ET 8,28               | HR166D  | 2          | 839245-1          | 6,90                  | ET 8,28               |
| BO6040 | 3          | 837655-6          | 6,90                  | ET 8,28               | DHR164 | 3          | 838109-6          | 6,90                  | ET 8,28               | HR1841  | 1          | 839214-2          | PaA                   | ET PaA                |
| BO6050 | 3          | 838246-6          | 6,90                  | ET 8,28               | DHR165 | 3          | 838109-6          | 6,90                  | ET 8,28               | HR1841F | 1          | 839214-2          | PaA                   | ET PaA                |
| BPJ180 | 3          | 837648-3          | 6,90                  | ET 8,28               | DHR171 | 3          | 839387-1          | 6,90                  | ET 8,28               | HR3012  | 4          | 835B25-5          | PaA                   | ET PaA                |
| BPT350 | 2          | 837640-9          | 6,90                  | ET 8,28               | DHR171 | 3          | 839387-1          | 6,90                  | ET 8,28               | HS004G  | 4          | 835K82-7          | PaA                   | ET PaA                |
| BPT351 | 2          | 837640-9          | 6,90                  | ET 8,28               | DHR202 | 3          | 837634-4          | 6,90                  | ET 8,28               | HS6101  | 4          | 837807-9          | 6,90                  | ET 8,28               |
| BSS500 | 3          | 837628-9          | 6,90                  | ET 8,28               | DHR241 | 3          | 837641-7          | 6,90                  | ET 8,28               | HS6601  | 3          | 838314-5          | 6,90                  | ET 8,28               |
| BSS501 | 3          | 837628-9          | 6,90                  | ET 8,28               | DHR243 | 4          | 837649-1          | 6,90                  | ET 8,28               | HS7101  | 4          | 837807-9          | 6,90                  | ET 8,28               |
| BSS610 | 3          | 837642-5          | 6,90                  | ET 8,28               | DHR280 | 4          | 839559-8          | 6,90                  | ET 8,28               | HS7601  | 4          | 838108-8          | 6,90                  | ET 8,28               |
| BST110 | 2          | 837640-9          | 6,90                  | ET 8,28               | DHR283 | 4          | 839559-8          | 6,90                  | ET 8,28               | HS7611  | 4          | 839500-1          | 6,90                  | ET 8,28               |
| BST220 | 2          | 837640-9          | 6,90                  | ET 8,28               | DHS630 | 4          | 837635-2          | 6,90                  | ET 8,28               | JN3201  | 2          | 837630-2          | 6,90                  | ET 8,28               |
| BST221 | 2          | 837640-9          | 6,90                  | ET 8,28               | DHS661 | 3          | 839752-4          | 6,90                  | ET 8,28               | JS3201  | 2          | 837630-2          | 6,90                  | ET 8,28               |
| BTD134 | 2          | 837670-0          | 6,90                  | ET 8,28               | DHS680 | 3          | 838182-6          | 6,90                  | ET 8,28               | JV0600  | 1          | 837803-7          | 6,90                  | ET 8,28               |
| BTD136 | 2          | 837670-0          | 6,90                  | ET 8,28               | DHS710 | 4          | 837861-3          | 10,50                 | ET12,60               | JV101D  | 1          | 838563-4          | 6,90                  | ET 8,28               |
| BTD146 | 2          | 837670-0          | 6,90                  | ET 8,28               | DHS782 | 4          | 835C85-3          | 6,90                  | ET 8,28               | JV102D  | 1          | 839186-1          | 6,90                  | ET 8,28               |
| BTD147 | 2          | 837670-0          | 6,90                  | ET 8,28               | DHS783 | 4          | 835C85-3          | 6,90                  | ET 8,28               | JV103D  | 1          | 839186-1          | 6,90                  | ET 8,28               |
| BTLO60 | 2          | 837644-1          | 6,90                  | ET 8,28               | DJN161 | 2          | 837678-4          | 6,90                  | ET 8,28               | PJ7000  | 3          | 837661-1          | 6,90                  | ET 8,28               |
| BTL061 | 2          | 837644-1          | 6,90                  | ET 8,28               | DJR188 | 3          | 839458-4          | 6,90                  | ET 8,28               | PT354D  | 1          | 839166-7          | 6,90                  | ET 8,28               |
| BTM50  | 3          | 837671-8          | 6,90                  | ET 8,28               | DJS101 | 2          | 837636-0          | 6,90                  | ET 8,28               | PV301D  | 1          | 835K85-1          | PaA                   | ET PaA                |
| BTP140 | 2          | 837670-0          | 6,90                  | ET 8,28               | DJV140 | 2          | 837639-4          | 6,90                  | ET 8,28               | RP0910  | 2          | 837660-3          | 6,90                  | ET 8,28               |
| BTP141 | 2          | 837670-0          | 6,90                  | ET 8,28               | DJV180 | 2          | 837639-4          | 6,90                  | ET 8,28               | RP1110  | 2          | 837660-3          | 6,90                  | ET 8,28               |
| BTS130 | 2          | 837670-0          | 6,90                  | ET 8,28               | DJV181 | 3          | 837789-5          | 6,90                  | ET 8,28               | RP1800  | 4          | 837647-5          | 6,90                  | ET 8,28               |
| BTW250 | 2          | 837670-0          | 6,90                  | ET 8,28               | DJV182 | 2          | 837639-4          | 6,90                  | ET 8,28               | RP2300  | 4          | 837647-5          | 6,90                  | ET 8,28               |
| BTW251 | 2          | 837670-0          | 6,90                  | ET 8,28               | DKP180 | 3          | 837808-7          | 6,90                  | ET 8,28               | RT0700C | 4          | 837247-1          | 6,90                  | ET 8,28               |
| BTW450 | 3          | 837645-9          | 6,90                  | ET 8,28               | DKP181 | 3          | 835E27-9          | 6,90                  | ET 8,28               | SC103D  | 2          | 835E29-5          | PaA                   | ET PaA                |
| CA5000 | 4          | 838390-9          | 6,90                  | ET 8,28               | DPJ180 | 3          | 837648-3          | 6,90                  | ET 8,28               | SC103D  | 2          | 835E29-5          | PaA                   | ET PaA                |
| CC301D | 3          | 838568-4          | 6,90                  | ET 8,28               | DPT350 | 2          | 837640-9          | 6,90                  | ET 8,28               | SP6000  | 4          | 838390-9          | 6,90                  | ET 8,28               |
| CL121  |            |                   |                       |                       |        |            |                   |                       |                       |         |            |                   |                       |                       |

## KOFFER, TASCHEN UND KLEINTEILEBOXEN

## KLEINTEILEBOXEN



| Außenmaße L x B x H (mm) | Bestell-Nr. | Preis (€)<br>exkl. MwSt. | Preis (€)<br>inkl. MwSt. |
|--------------------------|-------------|--------------------------|--------------------------|
| 150 x 102 x 44           | B-62072     | 5,30                     | 6,36                     |
| 183 x 124 x 53           | B-62088     | 7,10                     | 8,52                     |
| wie 18V-Akku             | B-69917     | 5,70                     | 6,84                     |



## TASCHEN



| Beschreibung                                     | Außenmaße<br>L x B x H (mm) | Material | Geeignet<br>für               | Bestell-Nr. | Preis (€)<br>exkl. MwSt. | Preis (€)<br>inkl. MwSt. |
|--|-----------------------------|----------|-------------------------------|-------------|--------------------------|--------------------------|
| Softbag mit Zubehörfächern und Tragegurt         | 600 X 210 x 190             | Textil   | z.B. Akku-Handstaubsauger     | 199901-8    | 24,00                    | 28,80                    |
| Softbag mit Zubehörfächern und Tragegurt         | 495 x 210 x 240             | Textil   | z.B. CL121D, DCL184           | 199900-0    | 24,00                    | 28,80                    |
| Transporttasche soft mit Rollen und Trolleygriff | 700 x 380 x 300             | Textil   | universell                    | 831279-0    | 59,20                    | 71,04                    |
| Transporttasche soft                             | 290 x 200 x 185             | Textil   | z.B. DHR171                   | 832071-7    | 7,60                     | 9,12                     |
| Gürteltasche                                     |                             | Textil   | Kleinteile oder 2 x 18V Akkus | 199297-7    | 8,70                     | 10,44                    |



## KOFFER

|   | Beschreibung  | Außenmaße<br>L x B x H (mm) | Material              | Geeignet<br>für         | Bestell-Nr. | Preis (€)<br>exkl. MwSt. | Preis (€)<br>inkl. MwSt. |
|---|---|-----------------------------|-----------------------|-------------------------|-------------|--------------------------|--------------------------|
|     | Universalkoffer   | 505 x 295 x 265             | Textil/<br>Kunststoff | universell              | P-72730*    | 98,00                    | 117,60                   |
|    | Universalkoffer   | 410 x 260 x 275             | Kunststoff            | universell              | 824964-2    | 47,00                    | 56,40                    |
|   | Schrauberkoffer<br>schwarz mit großem<br>Kleinteilefach im Deckel | 355 x 300 x 120             | Kunststoff            | 18 V Akku-<br>Schrauber | 821750-2    | 28,70                    | 34,44                    |
|  | Universalkoffer   | 450 x 250 x 92              | Metall                | universell              | P-04101     | 44,30                    | 53,16                    |

\* Solange Vorrat reicht



199901-8



199900-0



821750-2

TRANSPORTKOFFER NACH MODELL

| Modell     | Mat. | Best.-Nr. | Preis<br>(€) exkl.<br>Mwst. | Preis<br>(€) inkl.<br>Mwst. |
|------------|------|-----------|-----------------------------|-----------------------------|
| 1806B      | H    | 821137-8  | 130,60                      | 156,72                      |
| 2107FK     | K    | 824728-4  | 44,30                       | 53,16                       |
| 3901       | K    | 824540-2* | 25,50                       | 30,60                       |
| 4112HS     | K    | 824697-9  | 76,50                       | 91,80                       |
| 4304       | K    | 824809-4  | 24,00                       | 28,80                       |
| 4304T      | K    | 824809-4  | 24,00                       | 28,80                       |
| 4305       | K    | 824809-4  | 24,00                       | 28,80                       |
| 4305T      | K    | 824809-4  | 24,00                       | 28,80                       |
| 4326       | M    | 824572-9  | 9,30                        | 11,16                       |
| 4327       | M    | 824572-9  | 9,30                        | 11,16                       |
| 4329       | M    | 824572-9  | 9,30                        | 11,16                       |
| 4331DWD    | K    | 824553-3* | 28,70                       | 34,44                       |
| 4334DWD    | K    | 824553-3* | 28,70                       | 34,44                       |
| 4350CT/FCT | K    | 824809-4  | 24,00                       | 28,80                       |
| 4351CT/FCT | K    | 824809-4  | 24,00                       | 28,80                       |
| 4604DW     | K    | 824556-7* | 50,00                       | 60,00                       |
| 5017RKB    | K    | 193196-5  | 62,30                       | 74,76                       |
| 5603R      | K    | 824555-9  | 44,30                       | 53,16                       |
| 5604R      | K    | 824555-9  | 44,30                       | 53,16                       |
| 5621RDWA   | K    | 824533-9  | 56,10                       | 67,32                       |
| 5703RK     | K    | 824554-1  | 59,20                       | 71,04                       |
| 5704R      | K    | 824555-9  | 44,30                       | 53,16                       |
| 5705RK     | K    | 824554-1  | 59,20                       | 71,04                       |
| 5903R      | K    | 193196-5  | 62,30                       | 74,76                       |
| 6016DW     | K    | 824723-4  | 17,80                       | 21,36                       |
| 6017D      | K    | 824723-4  | 17,80                       | 21,36                       |
| 6018D      | K    | 824723-4  | 17,80                       | 21,36                       |
| 6019D      | K    | 824723-4  | 17,80                       | 21,36                       |
| 6095D      | K    | 824723-4  | 17,80                       | 21,36                       |
| 6096D      | K    | 824723-4  | 17,80                       | 21,36                       |
| 6203D      | K    | 824476-5  | 24,00                       | 28,80                       |
| 6204D      | K    | 824635-1  | 17,80                       | 21,36                       |
| 6207D      | K    | 183763-4  | 24,00                       | 28,80                       |
| 6213D      | K    | 824476-5  | 24,00                       | 28,80                       |
| 6214D      | K    | 824635-1  | 17,80                       | 21,36                       |
| 6216D      | K    | 824525-8* | 27,10                       | 32,52                       |
| 6226D      | K    | 824635-1  | 17,80                       | 21,36                       |
| 6227D      | K    | 824635-1  | 17,80                       | 21,36                       |
| 6228D      | K    | 824635-1  | 17,80                       | 21,36                       |
| 6261D      | K    | 824635-1  | 17,80                       | 21,36                       |
| 6271D      | K    | 824852-3  | 17,80                       | 21,36                       |
| 6281D      | K    | 824635-1  | 17,80                       | 21,36                       |
| 6313D      | K    | 824476-5  | 24,00                       | 28,80                       |
| 6314D      | K    | 824635-1  | 17,80                       | 21,36                       |
| 6315D      | K    | 824525-8* | 27,10                       | 32,52                       |
| 6316D      | K    | 824525-8* | 27,10                       | 32,52                       |
| 6317D      | K    | 183763-4  | 24,00                       | 28,80                       |
| 6319D      | K    | 824626-2  | 28,70                       | 34,44                       |
| 6327D      | K    | 824635-1  | 17,80                       | 21,36                       |
| 6328D      | K    | 824635-1  | 17,80                       | 21,36                       |
| 6333D      | K    | 824476-5  | 24,00                       | 28,80                       |
| 6336D      | K    | 824525-8* | 27,10                       | 32,52                       |
| 6337D      | K    | 183763-4  | 24,00                       | 28,80                       |
| 6339D      | K    | 824626-2  | 28,70                       | 34,44                       |
| 6343D      | K    | 824525-8* | 27,10                       | 32,52                       |
| 6347D      | K    | 183763-4  | 24,00                       | 28,80                       |
| 6349D      | K    | 824626-2  | 28,70                       | 34,44                       |
| 6381D      | K    | 824852-3  | 17,80                       | 21,36                       |
| 6390       | K    | 824744-6  | 13,40                       | 16,08                       |
| 6391D      | K    | 824852-3  | 17,80                       | 21,36                       |
| 6503D      | K    | 824635-1  | 17,80                       | 21,36                       |
| 6704D      | K    | 824380-8* | 59,20                       | 71,04                       |
| 6831D      | K    | 824551-7  | 28,70                       | 34,44                       |
| 6835D      | K    | 824551-7  | 28,70                       | 34,44                       |
| 6842       | K    | 824808-6  | 34,70                       | 41,64                       |
| 6844       | K    | 824808-6  | 34,70                       | 41,64                       |
| 6904VH     | K    | 824439-1  | 28,70                       | 34,44                       |
| 6906       | M    | 182604-1  | 84,70                       | 101,64                      |
| 6908D      | K    | 824635-1  | 17,80                       | 21,36                       |
| 6914D      | K    | 824635-1  | 17,80                       | 21,36                       |
| 6915D      | K    | 824549-4  | 22,50                       | 27,00                       |
| 6916D      | K    | 824635-1  | 17,80                       | 21,36                       |
| 6918D      | K    | 824635-1  | 17,80                       | 21,36                       |
| 6934FD     | K    | 824635-1  | 17,80                       | 21,36                       |
| 6940D      | K    | 824686-4  | 50,00                       | 60,00                       |
| 6951       | K    | 824439-1  | 28,70                       | 34,44                       |

| Modell  | Mat. | Best.-Nr.   | Preis<br>(€) exkl.<br>Mwst. | Preis<br>(€) inkl.<br>Mwst. |
|---------|------|-------------|-----------------------------|-----------------------------|
| 6960D   | K    | 824635-1    | 17,80                       | 21,36                       |
| 8271D   | K    | 824635-1    | 17,80                       | 21,36                       |
| 8281D   | K    | 824635-1    | 17,80                       | 21,36                       |
| 8391D   | K    | 824581-8    | 13,40                       | 16,08                       |
| 8413D   | K    | 824626-2    | 28,70                       | 34,44                       |
| 8414D   | K    | 824626-2    | 28,70                       | 34,44                       |
| 8433D   | K    | 824626-2    | 28,70                       | 34,44                       |
| 8434D   | K    | 824626-2    | 28,70                       | 34,44                       |
| 8443D   | K    | 824626-2    | 28,70                       | 34,44                       |
| 8444D   | K    | 824626-2    | 28,70                       | 34,44                       |
| 9554NB  | K    | 824736-5    | 8,70                        | 10,44                       |
| 9555NB  | K    | 824736-5    | 8,70                        | 10,44                       |
| 9557    | M    | 182875-0    | 25,00                       | 30,00                       |
| 9558H/R | M    | 182875-0    | 25,00                       | 30,00                       |
| AF505   | K    | HY00000090  | 14,40                       | 17,28                       |
| AF505N  | K    | HY00000090  | 14,40                       | 17,28                       |
| AN450H  | K    | 824792-5    | 44,30                       | 53,16                       |
| AN510H  | K    | 824793-3*   | 56,10                       | 67,32                       |
| AN711H  | K    | 824792-5    | 44,30                       | 53,16                       |
| AN901   | K    | 824545-2*   | 53,10                       | 63,72                       |
| AN911H  | K    | 824792-5    | 44,30                       | 53,16                       |
| AN935H  | K    | 821624-7*   | 50,00                       | 60,00                       |
| AT638   | K    | A0905-0361* | 10,00                       | 12,00                       |
| BBO180  | K    | 821533-0*   | 44,30                       | 53,16                       |
| BCS550  | K    | 141485-2    | 22,50                       | 27,00                       |
| BDA340  | K    | 141358-9    | 39,20                       | 47,04                       |
| BDA341  | K    | 141358-9    | 39,20                       | 47,04                       |
| BDF343  | K    | 158777-2    | 18,90                       | 22,68                       |
| BDF440  | K    | 141205-4    | 27,10                       | 32,52                       |
| BDF441  | K    | 140354-4    | 32,60                       | 39,12                       |
| BDF442  | K    | 158597-4    | 25,50                       | 30,60                       |
| BDF444  | K    | 140354-4    | 32,60                       | 39,12                       |
| BDF446  | K    | 141856-3    | 22,50                       | 27,00                       |
| BDF450  | K    | 141205-4    | 27,10                       | 32,52                       |
| BDF451  | K    | 140354-4    | 32,60                       | 39,12                       |
| BDF452  | K    | 158597-4    | 25,50                       | 30,60                       |
| BDF453  | K    | 158777-2    | 18,90                       | 22,68                       |
| BDF454  | K    | 140354-4    | 32,60                       | 39,12                       |
| BDF456  | K    | 141856-3    | 22,50                       | 27,00                       |
| BDF459  | K    | 158597-4    | 25,50                       | 30,60                       |
| BDF460  | K    | 824567-2    | 41,80                       | 50,16                       |
| BFR440  | K    | 140392-6    | 30,60                       | 36,72                       |
| BFR540  | K    | 141352-1    | 34,70                       | 41,64                       |
| BFR550  | K    | 141352-1    | 34,70                       | 41,64                       |
| BFR750  | K    | 141352-1    | 34,70                       | 41,64                       |
| BFS451  | K    | 824978-1    | 39,20                       | 47,04                       |
| BGA450  | K    | 141257-5    | 22,50                       | 27,00                       |
| BGA452  | K    | 141257-5    | 22,50                       | 27,00                       |
| BGD800  | K    | 824975-7    | 27,10                       | 32,52                       |
| BHP343  | K    | 158777-2    | 18,90                       | 22,68                       |
| BHP440  | K    | 141205-4    | 27,10                       | 32,52                       |
| BHP441  | K    | 140354-4    | 32,60                       | 39,12                       |
| BHP442  | K    | 158597-4    | 25,50                       | 30,60                       |
| BHP444  | K    | 140354-4    | 32,60                       | 39,12                       |
| BHP446  | K    | 141856-3    | 22,50                       | 27,00                       |
| BHP450  | K    | 141205-4    | 27,10                       | 32,52                       |
| BHP451  | K    | 140354-4    | 32,60                       | 39,12                       |
| BHP452  | K    | 158597-4    | 25,50                       | 30,60                       |
| BHP453  | K    | 158777-2    | 18,90                       | 22,68                       |
| BHP454  | K    | 140354-4    | 32,60                       | 39,12                       |
| BHP456  | K    | 141856-3    | 22,50                       | 27,00                       |
| BHP459  | K    | 158597-4    | 25,50                       | 30,60                       |
| BHP460  | K    | 824567-2    | 41,80                       | 50,16                       |
| BHR162  | K    | 141074-3    | 80,60                       | 96,72                       |
| BHR200  | K    | 824690-3    | 47,00                       | 56,40                       |
| BHR202  | K    | 141642-2    | 28,70                       | 34,44                       |
| BHR240  | K    | 141643-0    | 24,00                       | 28,80                       |
| BHR241  | K    | 141643-0    | 24,00                       | 28,80                       |
| BHR243  | K    | 141401-4    | 39,20                       | 47,04                       |
| BHR261  | K    | 142551-8    | 65,50                       | 78,60                       |
| BHR262  | K    | 142551-8    | 65,50                       | 78,60                       |
| BHS630  | K    | 824995-1*   | 59,20                       | 71,04                       |
| BJR181  | K    | 141354-7    | 24,00                       | 28,80                       |
| BJS101  | K    | 141478-9    | 44,30                       | 53,16                       |
| BJS130  | K    | 140392-6    | 30,60                       | 36,72                       |
| BJV140  | K    | 141486-0    | 30,60                       | 36,72                       |

| Modell     | Mat. | Best.-Nr. | Preis<br>(€) exkl.<br>Mwst. | Preis<br>(€) inkl.<br>Mwst. |
|------------|------|-----------|-----------------------------|-----------------------------|
| BJV180     | K    | 141486-0  | 30,60                       | 36,72                       |
| BKP180     | K    | 824982-0  | 37,00                       | 44,40                       |
| BO4555     | K    | 824806-0  | 11,60                       | 13,92                       |
| BO4557     | K    | 824806-0  | 11,60                       | 13,92                       |
| BO4565     | K    | 824806-0  | 11,60                       | 13,92                       |
| BO6040     | K    | 824591-5  | 18,90                       | 22,68                       |
| BPB180     | K    | 141496-7  | 88,80                       | 106,56                      |
| BPJ180     | K    | 141533-7  | 59,20                       | 71,04                       |
| BPT350     | K    | 141074-3  | 80,60                       | 96,72                       |
| BPT351     | K    | 141932-3* | 88,80                       | 106,56                      |
| BSR730     | K    | 153612-9* | 59,20                       | 71,04                       |
| BSS500     | K    | 141485-2  | 22,50                       | 27,00                       |
| BSS610     | K    | 824757-7  | 20,00                       | 24,00                       |
| BTD130     | K    | 141205-4  | 27,10                       | 32,52                       |
| BTD132     | K    | 141205-4  | 27,10                       | 32,52                       |
| BTD133     | K    | 141205-4  | 27,10                       | 32,52                       |
| BTD134     | K    | 824979-9  | 27,10                       | 32,52                       |
| BTD136     | K    | 824979-9  | 27,10                       | 32,52                       |
| BTD140     | K    | 141205-4  | 27,10                       | 32,52                       |
| BTD146     | K    | 824979-9  | 27,10                       | 32,52                       |
| BTD147     | K    | 824979-9  | 27,10                       | 32,52                       |
| BTLO60     | K    | 141493-3  | 39,20                       | 47,04                       |
| BTL061     | K    | 141493-3  | 39,20                       | 47,04                       |
| BTM50      | K    | 141562-0  | 50,00                       | 60,00                       |
| BTP130     | K    | 141205-4  | 27,10                       | 32,52                       |
| BTP140     | K    | 141205-4  | 27,10                       | 32,52                       |
| BTP141     | K    | 824979-9  | 27,10                       | 32,52                       |
| BTS130     | K    | 141205-4  | 27,10                       | 32,52                       |
| BTW251     | K    | 141205-4  | 27,10                       | 32,52                       |
| BTW450     | K    | 141644-8  | 56,10                       | 67,32                       |
| BUC122     | K    | 141494-1  | 56,10                       | 67,32                       |
| BVR450     | K    | 821766-7  | 22,50                       | 27,00                       |
| CG100D     | K    | 821710-4  | PaA                         | PaA                         |
| CL121D     | T    | 199900-0  | 24,00                       | 28,80                       |
| CL121D     | T    | 199900-0  | 24,00                       | 28,80                       |
| CL121D     | T    | 199900-0  | 24,00                       | 28,80                       |
| CP100D     | T    | 198589-1  | PaA                         | PaA                         |
| DA001G     | K    | 821847-7  | PaA                         | PaA                         |
| DA312D     | K    | 824627-0  | 20,00                       | 24,00                       |
| DA330D     | K    | 821556-8  | 17,80                       | 21,36                       |
| DA391D     | K    | 824627-0  | 20,00                       | 24,00                       |
| DA392D     | K    | 824627-0  | 20,00                       | 24,00                       |
| DA4000LR   | K    | 824646-6  | 41,80                       | 50,16                       |
| DCG180     | K    | 821568-1  | 68,80                       | 82,56                       |
| DCL184     | T    | 199900-0  | 24,00                       | 28,80                       |
| DDA460     | K    | 821737-4  | 41,80                       | 50,16                       |
| DDF343     | K    | 158777-2  | 18,90                       | 22,68                       |
| DDF453     | K    | 158777-2  | 18,90                       | 22,68                       |
| DDF482     | K    | 141856-3  | 22,50                       | 27,00                       |
| DDF484     | K    | 158597-4  | 25,50                       | 30,60                       |
| DDF485RT   | K    | 821750-2  | 28,70                       | 34,44                       |
| DF030D     | K    | 824842-6  | 10,80                       | 12,96                       |
| DF031D     | K    | 821661-1  | 25,50                       | 30,60                       |
| DF032D     | K    | 821661-1  | 25,50                       | 30,60                       |
| DF330D     | K    | 824842-6  | 10,80                       | 12,96                       |
| DF331D     | K    | 821661-1  | 25,50                       | 30,60                       |
| DF332D     | K    | 821661-1  | 25,50                       | 30,60                       |
| DF333D     | K    | 821661-1  | 25,50                       | 30,60                       |
| DF347D     | K    | 824981-2  | 20,00                       | 24,00                       |
| DF347DWLX1 | K    | 140354-4  | 32,60                       | 39,12                       |
| DF457D     | K    | 824981-2  | 20,00                       | 24,00                       |
| DF457DWLX1 | K    | 140354-4  | 32,60                       | 39,12                       |
| DF488D     | K    | 821844-3  | PaA                         | PaA                         |
| DFR550     | K    | 141352-1  | 34,70                       | 41,64                       |
| DGA700     | K    | 821717-0  | 50,00                       | 60,00                       |
| DGA701     | K    | 821717-0  | 50,00                       | 60,00                       |
| DGA900     | K    | 821717-0  | 50,00                       | 60,00                       |
| DGA901     | K    | 821717-0  | 50,00                       | 60,00                       |
| DHP453     | K    | 158777-2  | 18,90                       | 22,68                       |
| DHP482     | K    | 141856-3  | 22,50                       | 27,00                       |
| DHP482RFX1 | K    | 186368-9  | 68,80                       | 82,56                       |
| DHP484     | K    | 158597-4  | 25,50                       | 30,60                       |
| DHR263     | K    | 142551-8  | 65,50                       | 78,60                       |
| DHR264     | K    | 142551-8  | 65,50                       | 78,60                       |
| DHR400     | K    | 821746-3  | PaA                         | PaA                         |
| DHS900     | K</  |           |                             |                             |

| Modell  | Mat. | Best.-Nr.  | Preis<br>(€) exkl.<br>Mwst. | Preis<br>(€) inkl.<br>Mwst. |
|---------|------|------------|-----------------------------|-----------------------------|
| DHS900  | K    | 821797-6   | 65,50                       | 78,60                       |
| DJR181  | K    | 141354-7   | 24,00                       | 28,80                       |
| DJR183  | K    | 821586-9   | 18,90                       | 22,68                       |
| DJR186  | K    | 821620-5   | 25,50                       | 30,60                       |
| DJR187  | K    | 821620-5   | 25,50                       | 30,60                       |
| DJR360  | K    | 821670-0   | 41,80                       | 50,16                       |
| DP3003  | K    | 824595-7   | 27,10                       | 32,52                       |
| DP4001  | K    | 824595-7   | 27,10                       | 32,52                       |
| DP4003  | K    | 824595-7   | 27,10                       | 32,52                       |
| DPB181  | T    | 831303-9   | 28,70                       | 34,44                       |
| DPB182  | T    | 831303-9   | 28,70                       | 34,44                       |
| DPO600  | T    | 831303-9   | 28,70                       | 34,44                       |
| DRT50   | T    | 831327-5   | 39,20                       | 47,04                       |
| DRV150  | K    | 821755-2   | PaA                         | PaA                         |
| DRV250  | K    | 821755-2   | PaA                         | PaA                         |
| DSC191  | K    | SC09009190 | 200,00                      | 240,00                      |
| DSC250  | K    | SC09009190 | 200,00                      | 240,00                      |
| DSL800  | T    | 195638-5   | 56,10                       | 67,32                       |
| DTD152  | K    | 141856-3   | 22,50                       | 27,00                       |
| DTD153  | K    | 824979-9   | 27,10                       | 32,52                       |
| DTD154  | K    | 824979-9   | 27,10                       | 32,52                       |
| DTD170  | K    | 824979-9   | 27,10                       | 32,52                       |
| DTS141  | K    | 824979-9   | 27,10                       | 32,52                       |
| DUC122  | K    | 141494-1   | 56,10                       | 67,32                       |
| DUT130  | T    | 831284-7   | PaA                         | PaA                         |
| DVR450  | K    | 821766-7   | 22,50                       | 27,00                       |
| DWR180  | T    | 832074-1   | PaA                         | PaA                         |
| FN001G  | K    | 141A98-5   | PaA                         | PaA                         |
| FS2700  | K    | 824890-5   | 13,40                       | 16,08                       |
| GA037G  | K    | 821841-9   | PaA                         | PaA                         |
| GA038G  | K    | 821841-9   | PaA                         | PaA                         |
| GA9020  | K    | 824958-7   | 37,00                       | 44,40                       |
| HB500   | K    | CASE14*    | 209,10                      | 250,92                      |
| HG5002  | K    | HG130442*  | 12,50                       | 15,00                       |
| HG5012  | K    | HG130442*  | 12,50                       | 15,00                       |
| HG5030  | K    | PR00000060 | PaA                         | PaA                         |
| HG550V  | K    | HG130442*  | 12,50                       | 15,00                       |
| HG551V  | K    | HG130442*  | 12,50                       | 15,00                       |
| HG6030  | K    | PR00000060 | PaA                         | PaA                         |
| HG6031V | K    | PR00000061 | PaA                         | PaA                         |
| HG650C  | K    | HG130442*  | 12,50                       | 15,00                       |
| HG651C  | K    | HG130442*  | 12,50                       | 15,00                       |
| HG6530V | K    | PR00000061 | PaA                         | PaA                         |
| HG6531C | K    | PR00000123 | PaA                         | PaA                         |
| HK0500  | K    | 824523-2   | 41,80                       | 50,16                       |
| HK1810  | K    | 150640-5   | 41,80                       | 50,16                       |
| HK1820  | K    | 824789-4   | 18,90                       | 22,68                       |
| HM001G  | K    | 821838-8   | PaA                         | PaA                         |
| HM002G  | K    | 821848-5   | PaA                         | PaA                         |
| HM0810B | K    | 150878-2   | 88,80                       | 106,56                      |
| HM0860C | K    | 824708-0   | 50,00                       | 60,00                       |
| HM0870C | K    | 824905-8   | 88,80                       | 106,56                      |
| HM0871C | K    | 824905-8   | 88,80                       | 106,56                      |
| HM1100  | K    | 150676-4   | 72,50                       | 87,00                       |
| HM1100C | K    | 150676-4   | 72,50                       | 87,00                       |
| HM1101C | K    | 140562-7   | 118,40                      | 142,08                      |
| HM1111C | K    | 140562-7   | 118,40                      | 142,08                      |
| HM1130C | K    | 150676-4   | 72,50                       | 87,00                       |
| HM1140C | K    | 150676-4   | 72,50                       | 87,00                       |
| HM1200B | K    | 150586-5   | 53,10                       | 63,72                       |
| HM1202C | K    | 824564-8   | 68,80                       | 82,56                       |
| HM1203C | K    | 143519-7   | 50,00                       | 60,00                       |
| HM1205C | K    | 143519-7   | 50,00                       | 60,00                       |
| HM1213C | K    | 824908-2   | 98,00                       | 117,60                      |
| HM1214C | K    | 824882-4   | 137,70                      | 165,24                      |
| HM1303  | M    | 182852-2*  | 167,30                      | 200,76                      |

| Modell      | Mat. | Best.-Nr. | Preis<br>(€) exkl.<br>Mwst. | Preis<br>(€) inkl.<br>Mwst. |
|-------------|------|-----------|-----------------------------|-----------------------------|
| HM1303B     | M    | 182852-2* | 167,30                      | 200,76                      |
| HM1304      | M    | 183567-4  | 130,60                      | 156,72                      |
| HM1304B     | M    | 824826-4  | 92,90                       | 111,48                      |
| HM1307C/CB  | K    | 824898-9  | 159,20                      | 191,04                      |
| HM1317C     | K    | 824898-9  | 159,20                      | 191,04                      |
| HP1630      | K    | 824811-7  | 17,80                       | 21,36                       |
| HP1631      | K    | 824811-7  | 17,80                       | 21,36                       |
| HP1640      | K    | 824923-6  | 20,00                       | 24,00                       |
| HP1641      | K    | 824923-6  | 20,00                       | 24,00                       |
| HP2040      | K    | 824449-8  | PaA                         | PaA                         |
| HP2050      | K    | 824650-5  | 13,40                       | 16,08                       |
| HP2051      | K    | 824650-5  | 13,40                       | 16,08                       |
| HP2070      | K    | 824650-5  | 13,40                       | 16,08                       |
| HP2071      | K    | 824650-5  | 13,40                       | 16,08                       |
| HP330D      | K    | 821525-9  | 14,40                       | 17,28                       |
| HP331D      | K    | 821661-1  | 25,50                       | 30,60                       |
| HP332D      | K    | 821661-1  | 25,50                       | 30,60                       |
| HP333D      | K    | 821661-1  | 25,50                       | 30,60                       |
| HP347D      | K    | 824981-2  | 20,00                       | 24,00                       |
| HP457D      | K    | 824981-2  | 20,00                       | 24,00                       |
| HP488D      | K    | 821844-3  | PaA                         | PaA                         |
| HR005G      | K    | 821837-0  | PaA                         | PaA                         |
| HR006G      | K    | 821848-5  | PaA                         | PaA                         |
| HR140D      | K    | 821536-4  | 17,80                       | 21,36                       |
| HR1830      | K    | 824650-5  | 13,40                       | 16,08                       |
| HR1840      | K    | 821706-5  | PaA                         | PaA                         |
| HR1841      | K    | 821706-5  | PaA                         | PaA                         |
| HR2020      | K    | 824650-5  | 13,40                       | 16,08                       |
| HR2230      | K    | 824799-1  | 17,80                       | 21,36                       |
| HR2300      | K    | 821775-6  | 28,70                       | 34,44                       |
| HR2400      | K    | 824445-6  | 30,60                       | 36,72                       |
| HR2410      | K    | 824445-6  | 30,60                       | 36,72                       |
| HR2432      | K    | 824729-2  | 24,00                       | 28,80                       |
| HR2440      | K    | 824650-5  | 13,40                       | 16,08                       |
| HR2450      | K    | 824650-5  | 13,40                       | 16,08                       |
| HR2450T     | K    | 824695-3  | 14,40                       | 17,28                       |
| HR2460      | K    | 824799-1  | 17,80                       | 21,36                       |
| HR2470      | K    | 824799-1  | 17,80                       | 21,36                       |
| HR2470T     | K    | 824799-1  | 17,80                       | 21,36                       |
| HR2600      | K    | 821775-6  | 28,70                       | 34,44                       |
| HR2610      | K    | 140402-9  | 22,50                       | 27,00                       |
| HR2610T     | K    | 140404-5  | 24,00                       | 28,80                       |
| HR2611F     | K    | 140401-1  | 25,50                       | 30,60                       |
| HR2611FT    | K    | 140403-7  | 25,50                       | 30,60                       |
| HR2630      | K    | 821775-6  | 28,70                       | 34,44                       |
| HR2630T     | K    | 821775-6  | 28,70                       | 34,44                       |
| HR2631F/FT  | K    | 821775-6  | 28,70                       | 34,44                       |
| HR2641      | K    | 824695-3  | 14,40                       | 17,28                       |
| HR2650      | K    | 821724-3  | PaA                         | PaA                         |
| HR2651T     | K    | 821722-7  | PaA                         | PaA                         |
| HR2652      | K    | 821178-1  | PaA                         | PaA                         |
| HR2653T     | K    | 821780-3  | PaA                         | PaA                         |
| HR2800      | K    | 824789-4  | 18,90                       | 22,68                       |
| HR2810      | K    | 824789-4  | 18,90                       | 22,68                       |
| HR2810T     | K    | 824789-4  | 18,90                       | 22,68                       |
| HR2811F/FT  | K    | 824789-4  | 18,90                       | 22,68                       |
| HR3000C     | K    | 824559-1  | 50,00                       | 60,00                       |
| HR3200C     | K    | 824825-6  | 68,80                       | 82,56                       |
| HR3210C/FCT | K    | 824825-6  | 68,80                       | 82,56                       |
| HR3520      | K    | 150597-0* | 53,10                       | 63,72                       |
| HR3540C     | K    | 824825-6  | 68,80                       | 82,56                       |
| HR3550C     | K    | 824559-1  | 50,00                       | 60,00                       |
| HR4000C     | K    | 824479-9  | 62,30                       | 74,76                       |
| HR4001C     | K    | 196183-3  | 103,10                      | 123,72                      |
| HR4002      | K    | 824798-3  | 37,00                       | 44,40                       |
| HR4003C     | K    | 196531-6  | 144,90                      | 173,88                      |

| Modell     | Mat. | Best.-Nr. | Preis<br>(€) exkl.<br>Mwst. | Preis<br>(€) inkl.<br>Mwst. |
|------------|------|-----------|-----------------------------|-----------------------------|
| HR4010C    | K    | 196183-3  | 103,10                      | 123,72                      |
| HR4011C    | K    | 196183-3  | 103,10                      | 123,72                      |
| HR4013C    | K    | 196531-6  | 144,90                      | 173,88                      |
| HR4500C    | K    | 824607-6  | 53,10                       | 63,72                       |
| HR4501C    | K    | 158275-6  | 92,90                       | 111,48                      |
| HR4510C    | K    | 158275-6  | 92,90                       | 111,48                      |
| HR4511C    | K    | 158273-0  | 80,60                       | 96,72                       |
| HR5001C    | K    | 824519-3  | 72,50                       | 87,00                       |
| HR5201C    | K    | 158275-6  | 92,90                       | 111,48                      |
| HR5202C    | K    | 196552-8  | 152,00                      | 182,40                      |
| HR5210C    | K    | 158275-6  | 92,90                       | 111,48                      |
| HR5211C    | K    | 158273-0  | 80,60                       | 96,72                       |
| HR5212C    | K    | 196552-8  | 152,00                      | 182,40                      |
| HS300D     | K    | 824961-8  | 17,80                       | 21,36                       |
| HS301D     | K    | 821663-7  | 20,00                       | 24,00                       |
| HS7101     | K    | 141736-3  | 62,30                       | 74,76                       |
| JR001G     | K    | 821796-8  | PaA                         | PaA                         |
| JR1000FTK  | K    | 824722-6  | 22,50                       | 27,00                       |
| JR100D     | K    | 824993-5  | 16,70                       | 20,04                       |
| JR103D     | K    | 821662-9  | 21,30                       | 25,56                       |
| JR105D     | K    | 821662-9  | 21,30                       | 25,56                       |
| JR180DWD   | K    | 824565-6  | 47,00                       | 56,40                       |
| JR3000V    | K    | 824539-7  | 12,50                       | 15,00                       |
| JR3000VT   | K    | 824539-7  | 12,50                       | 15,00                       |
| JR3020     | K    | 824539-7  | 12,50                       | 15,00                       |
| JR3030     | K    | 824539-7  | 12,50                       | 15,00                       |
| JR3030T    | K    | 824539-7  | 12,50                       | 15,00                       |
| JR3050T    | K    | 821621-3  | 17,80                       | 21,36                       |
| JR3051T    | K    | 821795-0  | 16,70                       | 20,04                       |
| JR3060T    | K    | 821621-3  | 17,80                       | 21,36                       |
| JR3061T    | K    | 821718-8  | PaA                         | PaA                         |
| JR3070CT   | K    | 821621-3  | 17,80                       | 21,36                       |
| JV0600K    | K    | 824998-5  | 14,40                       | 17,28                       |
| JV100D     | K    | 821508-9  | 20,00                       | 24,00                       |
| JV101D     | K    | 821691-2  | 20,00                       | 24,00                       |
| JV183D     | K    | 821646-7  | 20,00                       | 24,00                       |
| KP0800     | K    | 824892-1  | 13,40                       | 16,08                       |
| KP0810     | K    | 824786-0  | 44,30                       | 53,16                       |
| KP0810C    | K    | 824786-0  | 44,30                       | 53,16                       |
| N1923B     | K    | 821551-8  | 41,80                       | 50,16                       |
| NHP1300S   | K    | 824700-6  | 20,00                       | 24,00                       |
| PC1100     | M    | 181789-0* | 65,50                       | 78,60                       |
| PC5000C    | M    | 140073-2  | 84,70                       | 101,64                      |
| PC5001C    | M    | 140073-2  | 84,70                       | 101,64                      |
| PC5010C    | M    | 140863-7  | PaA                         | PaA                         |
| PJ7000     | K    | 821509-7  | 21,30                       | 25,56                       |
| RT0700     | T    | 831327-5  | 39,20                       | 47,04                       |
| SG1250     | K    | 824709-8* | 44,30                       | 53,16                       |
| SG1251     | K    | 821552-6  | 47,00                       | 56,40                       |
| SG150      | M    | B50856    | 80,60                       | 96,72                       |
| SG180      | M    | B06337    | 103,10                      | 123,72                      |
| SP6000     | K    | 821552-6  | 47,00                       | 56,40                       |
| TD020D Neu | T    | 831277-4* | 14,40                       | 17,28                       |
| TD020DSE   | T    | 831276-6  | 13,40                       | 16,08                       |
| TD021DSE   | T    | 831276-6  | 13,40                       | 16,08                       |
| TD022DSE   | T    | 831276-6  | 13,40                       | 16,08                       |
| TD090D     | K    | 824842-6  | 10,80                       | 12,96                       |
| TD091D     | K    | 141740-2* | 15,60                       | 18,72                       |
| TD110D     | K    | 821661-1  | 25,50                       | 30,60                       |
| TM3000C    | K    | 821596-6  | 18,90                       | 22,68                       |
| TW0200     | K    | 824703-0  | 15,60                       | 18,72                       |
| TW0350     | K    | 824702-2  | 20,00                       | 24,00                       |
| TW1000     | K    | 824737-3  | 47,00                       | 56,40                       |
| TW141D     | K    | 821661-1  | 25,50                       | 30,60                       |
| VR250D     | K    | 824486-2* | 21,30                       | 25,56                       |
| WR100D     | T    | 832071-7  | 7,60                        | 9,12                        |

\* Solange Vorrat reicht

Material (Mat.): K=Kunststoff M=Metall H=Holz T=Tasche



# KOHLEBÜRSTEN NACH MODELL

| Modell  | Kohlebürsten | Modell     | Kohlebürsten | Modell   | Kohlebürsten | Modell   | Kohlebürsten |
|---------|--------------|------------|--------------|----------|--------------|----------|--------------|
| 1806B   | CB-153       | 6951       | CB-411       | BFR540   | CB-448       | BSS501   | CB-430       |
| 1902    | CB-51        | 6953       | CB-411       | BFR550   | CB-448       | BSS610   | CB-411       |
| 1911B   | CB-106       | 6980FD     | CB-434       | BFR750   | CB-448       | BTD130   | CB-448       |
| 1923H   | CB-132       | 7104L      | CB-153       | BFS440   | CB-448       | BTD134   | CB-448       |
| 2012NB  | CB-153       | 8414D      | CB-430       | BFS441   | CB-448       | BTD140   | CB-448       |
| 2107FK  | CB-303       | 8434D      | CB-430       | BFS450   | CB-448       | BTD146   | CB-448       |
| 2414EN  | CB-203       | 8444D      | CB-430       | BFS451   | CB-448       | BTP130   | CB-448       |
| 2414NB  | CB-203       | 9031       | CB-411       | BFT020FZ | CB-434       | BTP140   | CB-448       |
| 2704    | CB-153       | 9032       | CB-411       | BFT022FZ | CB-434       | BTP141   | CB-448       |
| 3612    | CB-203       | 9046       | CB-419       | BFT040FZ | CB-434       | BTS130   | CB-448       |
| 3612C   | CB-203       | 906        | CB-64        | BFT041FZ | CB-434       | BTW200   | CB-441       |
| 3620    | CB-106       | 9079SF     | CB-204       | BFT041RZ | CB-434       | BTW250   | CB-448       |
| 3706    | CB-64        | 9207SPB    | CB-100       | BFT042FZ | CB-434       | BTW251   | CB-448       |
| 3707    | CB-411       | 9227CB     | CB-303       | BFT043FZ | CB-434       | BTW450   | CB-441       |
| 3708    | CB-411       | 9237CB     | CB-303       | BFT044FZ | CB-434       | BUB360   | CB-430       |
| 3709    | CB-411       | 9403       | CB-303       | BFT080FZ | CB-434       | BUC122   | CB-430       |
| 3710    | CB-411       | 9404       | CB-303       | BFT082FZ | CB-434       | BUC250   | CB-442       |
| 3901    | CB-411       | 9554/55NB  | CB-325       | BFT082RZ | CB-434       | BUH550   | CB-442       |
| 4100KB  | CB-303       | 9557/58    | CB-325       | BFT083FZ | CB-434       | CA5000   | CB-303       |
| 4101RH  | CB-303       | 9562CH/CVH | CB-318       | BFT084FZ | CB-434       | DA3010F  | CB-419       |
| 4105KB  | CB-100       | 9562CR     | CB-318       | BFT122FZ | CB-434       | DA3011F  | CB-419       |
| 4112HS  | CB-204       | 9562CVH    | CB-318       | BFT123FZ | CB-434       | DA4000LR | CB-303       |
| 4131    | CB-303       | 9562CVR    | CB-318       | BFT124FZ | CB-434       | DA6301   | CB-100       |
| 4157KB  | CB-153       | 9564H      | CB-325       | BFT124RZ | CB-434       | DBM080   | EE80700019** |
| 4326    | CB-64        | 9565C/CV   | CB-318       | BFT125FZ | CB-434       | DBM130   | EE80700019** |
| 4327    | CB-64        | 9565CLR    | CB-318       | BFT126FZ | CB-434       | DBM131   | EE80700019** |
| 4329    | CB-64        | 9565CR     | CB-318       | BGA450   | CB-430       | DBM230   | EE80700019** |
| 4350    | CB-419       | 9565CVL    | CB-318       | BGA452   | CB-430       | DBN500   | CB-448       |
| 4351    | CB-419       | 9565CVR    | CB-318       | BGD800   | CB-430       | DCO180   | CB-430       |
| 445X    | 80050B0X*    | 9565H      | CB-325       | BHP440   | CB-448       | DCS550   | CB-430       |
| 446L    | W49625*      | 9565HZ1    | CB-325       | BHP441   | CB-448       | DCS552   | CB-430       |
| 447L    | W49625*      | 9565PCV    | CB-318       | BHP442   | CB-448       | DDA340   | CB-448       |
| 5017RKB | CB-303       | 9566C/CV   | CB-318       | BHP444   | CB-448       | DDA341   | CB-448       |
| 5103R   | CB-203       | 9566CR     | CB-318       | BHP446   | CB-448       | DDA350   | CB-448       |
| 5104S   | CB-203       | 9566CVR    | CB-318       | BHP448   | CB-448       | DDA351   | CB-448       |
| 5143R   | CB-203       | 9741       | CB-100       | BHP450   | CB-448       | DDF446   | CB-448       |
| 5603R   | CB-303       | 9903       | CB-303       | BHP451   | CB-448       | DDF448   | CB-448       |
| 5604R   | CB-303       | 9910/11    | CB-411       | BHP452   | CB-448       | DDF456   | CB-448       |
| 5704R   | CB-303       | 9920       | CB-303       | BHP454   | CB-448       | DDF458   | CB-448       |
| 5705R   | CB-303       | 9924DB     | CB-100       | BHP456   | CB-448       | DDF482   | CB-448       |
| 5903R   | CB-203       | BCS550     | CB-430       | BHP458   | CB-448       | DFR440   | CB-448       |
| 6013B   | CB-51        | BDA340     | CB-448       | BHR162   | CB-430       | DFR540   | CB-448       |
| 6207D   | CB-430       | BDA341     | CB-448       | BHR200   | CB-430       | DFR550   | CB-448       |
| 6300-4  | CB-51        | BDA350     | CB-448       | BHR202   | CB-441       | DFR750   | CB-448       |
| 6305    | CB-303       | BDA351     | CB-448       | BHR240   | CB-430       | DFS440   | CB-448       |
| 6317D   | CB-430       | BDF440     | CB-448       | BHR241   | CB-441       | DFS450   | CB-448       |
| 6319D   | CB-430       | BDF441     | CB-448       | BHR261   | CB-442       | DFS451   | CB-448       |
| 6337D   | CB-430       | BDF442     | CB-448       | BHR262   | CB-442       | DGA450   | CB-430       |
| 6339D   | CB-430       | BDF444     | CB-448       | BHS630   | CB-441       | DGA452   | CB-430       |
| 6347D   | CB-430       | BDF446     | CB-448       | BJN161   | CB-430       | DGD800   | CB-430       |
| 6349D   | CB-430       | BDF448     | CB-448       | BJR181   | CB-411       | DHP446   | CB-448       |
| 6408    | CB-419       | BDF450     | CB-448       | BJS101   | CB-430       | DHP448   | CB-448       |
| 6412    | CB-64        | BDF451     | CB-448       | BJS130   | CB-448       | DHP456   | CB-448       |
| 6413    | CB-64        | BDF452     | CB-448       | BJV140   | CB-430       | DHP458   | CB-448       |
| 6501    | CB-70        | BDF454     | CB-448       | BJV180   | CB-430       | DHP482   | CB-448       |
| 6501X   | CB-70        | BDF456     | CB-448       | BKP180   | CB-441       | DHR162   | CB-430       |
| 6510LVR | CB-64        | BDF458     | CB-448       | BLS713   | CB-441       | DHR164   | CB-430       |
| 6821    | CB-419       | BFL060FZ   | CB-434       | BO3700   | CB-64        | DHR165   | CB-430       |
| 6822    | CB-415       | BFL061FZ   | CB-434       | BO3710   | CB-64        | DHR202   | CB-441       |
| 6823    | CB-419       | BFL080FZ   | CB-434       | BO3711   | CB-64        | DHR241   | CB-441       |
| 6824    | CB-419       | BFL081FZ   | CB-434       | BO4555   | CB-419       | DHR263   | CB-442       |
| 6825R   | CB-419       | BFL082FZ   | CB-434       | BO4556   | CB-419       | DHR264   | CB-442       |
| 6826    | CB-419       | BFL120FZ   | CB-434       | BO4557   | CB-419       | DHS630   | CB-441       |
| 6827    | CB-419       | BFL122FZ   | CB-434       | BO4565   | CB-419       | DHS710   | CB-442       |
| 6842    | CB-411       | BFL200FZ   | CB-434       | BO4900V  | CB-419       | DJN161   | CB-430       |
| 6844    | CB-411       | BFL201FZ   | CB-434       | BO5021   | CB-64        | DJR181   | CB-411       |
| 6904VH  | CB-415       | BFL201RZ   | CB-434       | BO5030   | CB-419       | DJR186   | CB-411       |
| 6905B   | CB-65        | BFL202FZ   | CB-434       | BO5031   | CB-419       | DJS101   | CB-430       |
| 6905H   | CB-415       | BFL300FZ   | CB-434       | BO5041   | CB-64        | DJS130   | CB-448       |
| 6906    | CB-100       | BFL301FZ   | CB-434       | BO6030   | CB-419       | DJV140   | CB-430       |
| 6916FD  | CB-434       | BFL301RZ   | CB-434       | BO6040   | CB-318       | DJV180   | CB-430       |
| 6918FD  | CB-434       | BFL400FZ   | CB-434       | BO6050   | CB-325       | DKP180   | CB-441       |
| 6934FD  | CB-434       | BFL402FZ   | CB-434       | BPB180   | CB-430       | DLS713   | CB-441       |
| 6935FD  | CB-434       | BFL402RZ   | CB-434       | BPJ180   | CB-430       | DP2010   | CB-419       |
| 6936FD  | CB-434       | BFR440     | CB-448       | BSS500   | CB-430       | DP2011   | CB-419       |

| Modell    | Kohlebürsten | Modell    | Kohlebürsten | Modell    | Kohlebürsten | Modell    | Kohlebürsten |
|-----------|--------------|-----------|--------------|-----------|--------------|-----------|--------------|
| DP3003    | CB-419       | GD0801C   | CB-318       | HR4013C   | CB-351       | PO6000C   | CB-318       |
| DP4001    | CB-419       | GD0810C   | CB-318       | HR4501C   | CB-175       | PV7000C   | CB-303       |
| DP4003    | CB-419       | GD0811C   | CB-318       | HR4510C   | CB-175       | PW5000CH  | CB-318       |
| DP4010    | CB-419       | HB500     | EIB106C*     | HR4511C   | CB-175       | RP0900    | CB-106       |
| DP4011    | CB-419       | HK0500    | CB-113       | HR5201C   | CB-175       | RP0910    | CB-303       |
| DP4700    | CB-64        | HK1820    | CB-351       | HR5202C   | CB-175       | RP1110C   | CB-303       |
| DPB180    | CB-430       | HK1820L   | CB-351       | HR5210C   | CB-175       | RP1800FX  | CB-203       |
| DPJ180    | CB-430       | HM0810T   | CB-105       | HR5211C   | CB-175       | RP2300FCX | CB-203       |
| DS4010    | CB-411       | HM0860C   | CB-327       | HR5212C   | CB-175       | RT0700C   | CB-411       |
| DS4011    | CB-411       | HM0870C   | CB-351       | HS0600    | CB-153       | SA5040C   | CB-318       |
| DSC191    | CB-448       | HM0871C   | CB-351       | HS6101    | CB-174       | SA7000C   | CB-204       |
| DSS500    | CB-430       | HM1101C   | CB-175       | HS6601    | CB-303       | SG1250    | CB-318       |
| DSS610    | CB-411       | HM1111C   | CB-175       | HS7101    | CB-174       | SG1251J   | CB-318       |
| DTD134    | CB-448       | HM1200    | CB-155       | HS7601    | CB-303       | SG150     | B45872**     |
| DTD146    | CB-448       | HM1200B   | CB-155       | HS7611    | CB-303       | SP6000    | CB-303       |
| DTD152    | CB-448       | HM1202C   | CB-155       | HW1200    | CB-203       | SP6000K   | CB-303       |
| DTD156    | CB-5         | HM1203C   | CB-175       | HW1300    | CB-203       | TD0101F   | CB-411       |
| DTP141    | CB-448       | HM1205C   | CB-175       | JN1601    | CB-411       | TM3000C   | CB-459       |
| DTS130    | CB-448       | HM1213C   | CB-175       | JN3200    | CB-100       | TM3010C   | CB-459       |
| DTW250    | CB-448       | HM1214C   | CB-175       | JN3201    | CB-303       | TW0200    | CB-411       |
| DTW251    | CB-448       | HM1304    | CB-204       | JR1000FTK | CB-419       | TW0350    | CB-411       |
| DTW450    | CB-441       | HM1304B   | CB-204       | JR180DWDE | CB-441       | TW1000    | CB-153       |
| DUB361    | CB-430       | HM1307C   | CB-175       | JR3050T   | CB-303       | UB1101    | CB-303       |
| DUC122    | CB-430       | HM1307CB  | CB-175       | JR30601T  | CB-303       | UB1103    | CB-303       |
| DUC252    | CB-442       | HM1317C   | CB-175       | JR3060T   | CB-303       | UB360D    | CB-430       |
| DUC302    | CB-442       | HM1400    | CB-155       | JR3070CT  | CB-303       | UC250D    | CB-442       |
| DVC860L   | CB-353       | HM1801    | CB-204       | JS1000    | CB-459       | UC3020A   | CB-132       |
| FS2300    | CB-419       | HM1802    | CB-218       | JS1600    | CB-65        | UC3030A   | 181044-0*    |
| FS2700    | CB-419       | HM1810    | CB-204       | JS1601    | CB-459       | UC3041A   | CB-132       |
| FS4000    | CB-419       | HM1812    | CB-218       | JS1602    | CB-459       | UC3051A   | CB-153       |
| FS4300    | CB-419       | HP1620    | CB-419       | JS1660    | CB-65        | UC3520A   | CB-132       |
| FS6300R   | CB-419       | HP1621    | CB-419       | JS1670    | CB-65        | UC3530A   | 181044-0*    |
| GA4530    | CB-459       | HP1630    | CB-85        | JS3200    | CB-100       | UC3541A   | CB-132       |
| GA4530R   | CB-459       | HP1631    | CB-85        | JS3201    | CB-303       | UC3551A   | CB-153       |
| GA4540    | CB-325       | HP1640    | CB-419       | JV0600    | CB-64        | UC4020A   | CB-132       |
| GA4540C01 | CB-325       | HP1641    | CB-419       | KC100     | CB-203       | UC4030A   | 181044-0*    |
| GA4540R   | CB-325       | HP2050    | CB-419       | KP0800    | CB-411       | UC4041A   | CB-132       |
| GA4541C01 | CB-325       | HP2051    | CB-419       | KP0810    | CB-132       | UC4051A   | CB-153       |
| GA4541R   | CB-325       | HP2070    | CB-419       | KP0810C   | CB-132       | UC4530A   | 181044-0*    |
| GA4541X01 | CB-325       | HP2071    | CB-419       | KP312S    | CB-203       | UC4551A   | CB-153       |
| GA5021    | CB-303       | HR1830    | CB-419       | LC1230    | CB-203       | UH4260    | CB-419       |
| GA5030    | CB-459       | HR1840    | CB-459       | LF1000    | CB-153       | UH4261    | CB-419       |
| GA5030R   | CB-459       | HR1841F   | CB-459       | LH1040    | CB-153       | UH4570    | CB-419       |
| GA5040    | CB-325       | HR2010    | CB-105       | LH1200FL  | JM23300083*  | UH4860    | CB-419       |
| GA5040C01 | CB-325       | HR2230    | CB-325       | LH1201FL  | JM23000123*  | UH4861    | CB-419       |
| GA5040R   | CB-325       | HR2300    | CB-325       | LS0714    | CB-303       | UH5260    | CB-419       |
| GA5041C01 | CB-325       | HR2432    | CB-419       | LS0714FL  | CB-303       | UH5261    | CB-419       |
| GA5041R   | CB-325       | HR2450    | CB-419       | LS0815FL  | JM23500117   | UH550D    | CB-442       |
| GA5041X01 | CB-325       | HR2460    | CB-325       | LS1013    | CB-153       | UH5550    | 957800410*   |
| GA6021    | CB-303       | HR2470    | CB-325       | LS1013L   | CB-153       | UH5570    | CB-419       |
| GA6040C01 | CB-325       | HR2600    | CB-325       | LS1016    | CB-153       | UH5580    | CB-419       |
| GA7010C   | CB-204       | HR2610    | CB-325       | LS1016L   | CB-153       | UH6350    | 957800410*   |
| GA7020    | CB-204       | HR2611    | CB-325       | LS1018L   | JM23000123*  | UH6570    | CB-419       |
| GA7030    | CB-204       | HR2630    | CB-325       | LS1019    | CB-153       | UH6580    | CB-419       |
| GA7040    | CB-204       | HR2630T   | CB-325       | LS1019L   | CB-153       | UH7580    | CB-419       |
| GA7060R   | CB-204       | HR2631F   | CB-325       | LS1040    | CB-153       | UR3500    | YA00000504*  |
| GA7061R   | CB-204       | HR2631FT  | CB-325       | LS1214    | CB-153       | UR3501    | YA00000504*  |
| GA7062R   | CB-218       | HR2641    | CB-325       | LS1214L   | CB-153       | UT120     | EE80700013** |
| GA7063R   | CB-218       | HR2650    | CB-325       | LS1216    | CB-153       | UT1200    | EE80700032   |
| GA9010    | CB-204       | HR2651T   | CB-325       | LS1216L   | CB-153       | UT1305    | CB-303       |
| GA9020    | CB-204       | HR2652    | CB-325       | LS1219L   | CB-153       | UT1400    | EE80700013** |
| GA9030    | CB-204       | HR2653T   | CB-325       | LS1440    | CB-154       | UT1401    | EE80700013** |
| GA9040    | CB-204       | HR2800    | CB-325       | LW1400    | CB-203       | UT1600    | EE80700019** |
| GA9050    | CB-204       | HR2810    | CB-325       | LW1401    | CB-203       | UT2204    | CB-303       |
| GA9060    | CB-218       | HR2811F   | CB-325       | MLS100    | JM23000123*  | VC2211    | CB-173       |
| GA9060R   | CB-218       | HR2811FT  | CB-325       | MLT100X   | JM23000123*  | VC3210    | CB-173       |
| GA9061    | CB-218       | HR3200C   | CB-351       | N1923B    | CB-51        | VC3211    | CB-173       |
| GA9061R   | CB-218       | HR3210C   | CB-351       | N5900B    | CB-153       |           |              |
| GA9062R   | CB-218       | HR3210FCT | CB-351       | PC1100    | CB-100       |           |              |
| GA9063R   | CB-218       | HR3540C   | CB-351       | PC5000C   | CB-253       |           |              |
| GD0600    | CB-325       | HR3541FC  | CB-351       | PC5001C   | CB-253       |           |              |
| GD0601    | CB-325       | HR4001C   | CB-351       | PC5010C   | CB-318       |           |              |
| GD0602    | CB-325       | HR4002    | CB-351       | PC5050C   | CB-318       |           |              |
| GD0603    | CB-64        | HR4003C   | CB-351       | PJ7000    | CB-459       |           |              |
| GD0800C   | CB-318       | HR4011C   | CB-351       | PO5000C   | CB-318       |           |              |

\* ist gleichzeitig Bestellnummer  
 \*\* ist gleichzeitig Bestellnummer,  
 nur 1 Stk. pro Packung

KOHLEBÜRSTEN

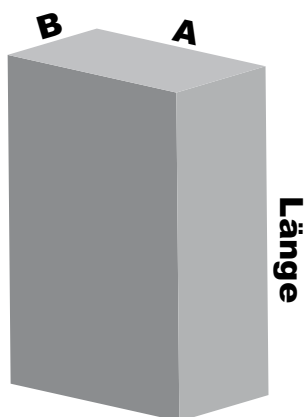
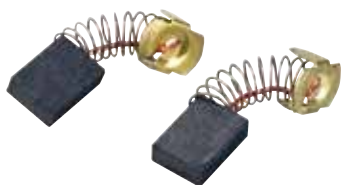

| Bestellnummer           | Länge (mm)                | Breite A (mm) | Breite B (mm) | Preis (€) exkl. MwSt. | Preis (€) inkl. MwSt. |
|-------------------------|---------------------------|---------------|---------------|-----------------------|-----------------------|
| CB-51                   | 181021-2                  | 11,8          | 8             | 5                     | 5,10 ET 6,12          |
| CB-55                   | 181026-2                  | 11,7          | 8             | 5                     | 5,10 ET 6,12          |
| CB-64                   | 191627-8                  | 10,8          | 8             | 5                     | 5,10 ET 6,12          |
| CB-65                   | 191628-6                  | 11,7          | 8             | 5                     | 5,10 ET 6,12          |
| CB-70                   | 191914-5                  | 10,8          | 8             | 5                     | 5,10 ET 6,12          |
| CB-100                  | 181030-1                  | 14,8          | 10            | 6                     | 5,10 ET 6,12          |
| CB-105                  | 181038-5                  | 15,3          | 9,9           | 5,9                   | 5,10 ET 6,12          |
| CB-106                  | 181410-1                  | 14,8          | 10            | 6                     | 5,10 ET 6,12          |
| CB-113                  | 191904-8*                 | 14,8          | 9,9           | 6                     | 5,10 ET 6,12          |
| CB-132                  | 191972-1                  | 14,7          | 10            | 6                     | 5,10 ET 6,12          |
| CB-152                  | wird ersetzt durch CB-153 |               |               |                       |                       |
| CB-153                  | 181044-0                  | 17,8          | 13,4          | 6,5                   | 5,10 ET 6,12          |
| CB-154                  | 181047-4                  | 17,8          | 13,4          | 6,5                   | 5,10 ET 6,12          |
| CB-155                  | 181048-2                  | 17,8          | 13,4          | 6,5                   | 5,10 ET 6,12          |
| CB-173                  | 195483-8                  | k.A.          | k.A.          | k.A.                  | 5,10 ET 6,12          |
| CB-174                  | 196018-8                  | 17,8          | 13,4          | 6,5                   | 5,10 ET 6,12          |
| CB-175                  | 195845-0                  | 26,6          | 8,4           | 6,5                   | 5,10 ET 6,12          |
| CB-203                  | 191953-5                  | 15,8          | 17,9          | 6,9                   | 5,10 ET 6,12          |
| CB-204                  | 191957-7                  | 16,2          | 17,9          | 7                     | 5,10 ET 6,12          |
| CB-218                  | 197129-2                  | 23,7          | 17,9          | 6,9                   | 5,10 ET 6,12          |
| CB-251                  | wird ersetzt durch CB-253 |               |               |                       |                       |
| CB-253                  | 194547-5                  | 16,8          | 10,9          | 6,9                   | 5,10 ET 6,12          |
| CB-303                  | 191963-2                  | 17,8          | 10,9          | 5                     | 5,10 ET 6,12          |
| CB-318                  | 191978-9                  | 15,7          | 10,9          | 5                     | 5,10 ET 6,12          |
| CB-325                  | 194074-2                  | 15,8          | 11            | 4,9                   | 5,10 ET 6,12          |
| CB-327                  | 194285-9                  | 16,8          | 11            | 4,9                   | 5,10 ET 6,12          |
| CB-351                  | 197245-0                  | 25,3          | 10,9          | 6,5                   | 5,10 ET 6,12          |
| CB-353                  | 197208-6                  | k.A.          | k.A.          | k.A.                  | 14,10 ET 16,92        |
| CB-411                  | 191940-4                  | 11,7          | 8,9           | 6                     | 5,10 ET 6,12          |
| CB-414                  | 191949-6                  | 11,6          | 5,7           | 3,7                   | 5,10 ET 6,12          |
| CB-415                  | 191950-1                  | 8,7           | 8,9           | 6                     | 5,10 ET 6,12          |
| CB-417                  | 191955-1                  | 9,4           | 8,9           | 6                     | 5,10 ET 6,12          |
| CB-419                  | 191962-4                  | 11,3          | 9             | 6                     | 5,10 ET 6,12          |
| CB-424                  | 191966-6                  | 8,7           | 5,3           | 4,8                   | 5,10 ET 6,12          |
| CB-430                  | 191971-3                  | 9,7           | 7,2           | 6,9                   | 5,10 ET 6,12          |
| CB-434                  | 193466-2                  | 11,8          | 5,8           | 4,9                   | 5,10 ET 6,12          |
| CB-440                  | wird ersetzt durch CB-448 |               |               |                       |                       |
| CB-441                  | 194435-6                  | 10,8          | 10,8          | 6,9                   | 5,10 ET 6,12          |
| CB-442                  | 194928-3                  | 10,8          | 10,7          | 6,9                   | 5,10 ET 6,12          |
| CB-448                  | 196854-2                  | 13,3          | 9,9           | 3                     | 5,10 ET 6,12          |
| CB-459                  | 194722-3                  | 12,8          | 8,9           | 6                     | 5,10 ET 6,12          |
| 223804410*              | 7,7                       | 8,9           | 6             | 5,10 ET 6,12          |                       |
| 80050B0X*               | k.A.                      | k.A.          | k.A.          | 9,80 ET 11,76         |                       |
| 957805410               | wird ersetzt durch CB-153 |               |               |                       |                       |
| B45872 (nur 1 Stk.)     | 20                        | 9,9           | 6,2           | 5,10 ET 6,12          |                       |
| EE7132A22S (nur 1 Stk.) | 17,9                      | 9,9           | 6,2           | 14,10 ET 16,92        |                       |
| EE7332022S (nur 1 Stk.) | 20                        | 15,9          | 6,2           | 14,10 ET 16,92        |                       |
| EE7701822S              | 17,3                      | 13,4          | 6,5           | 14,10 ET 16,92        |                       |
| EIB106C                 | 32                        | 10,9          | 6,3           | 5,10 ET 6,12          |                       |
| JM23000123              | k.A.                      | k.A.          | k.A.          | 5,10 ET 6,12          |                       |
| JM23500117              | k.A.                      | k.A.          | k.A.          | 5,10 ET 6,12          |                       |
| W49625                  | k.A.                      | k.A.          | k.A.          | 31,90 ET 38,28        |                       |
| YA00000504              | k.A.                      | k.A.          | k.A.          | 5,10 ET 6,12          |                       |

\* solange Vorrat reicht





### Makita Werkzeug GmbH

Airportstraße 4  
2401 Fischamend

### Zubehör- und Ersatzteilbestellungen

**Tel:** 02232 / 777 00  
**Mail:** verkauf@makita.at

### Reparaturen

**Tel:** 02232 / 777 00 - 25  
**Mail:** service@makita.at

[www.makita.at](http://www.makita.at)

 [@makita.austria](https://www.facebook.com/makita.austria)

 [@makita.austria](https://www.instagram.com/makita.austria)

